









3 | Abwasser, Sanitärinstallation

	Seite		Seite		
	Abflussrohre	ab 246		Abläufe	ab 277
	Triplus Schallsoliertes Abflusssystem	246		Fettabscheider	277
	HT Abflusssystem	249		Balkon-, Terrassen-, Kellerabläufe	277
	Pumpennippel	256		Badabläufe	279
	PEHD Abflusssystem	257		Duschrinnen	280
	Fixup-Verbinder und Rohrverbinder	259		Duschelemente	284
				Ab- und Überlaufgarnituren	286
	Rückstauverschlüsse	ab 262		Siphons	ab 289
	Rückstauverschlüsse für fäkalienfreies Abwasser	262		Messing verchromt	289
Rückstauverschlüsse für fäkalienhaltiges Abwasser	262	Edelstahl verchromt		292	
				Kunststoff verchromt	293
	Rohrbe- und Entlüftung	ab 263		Kunststoff	294
	Rohrbelüfter	263		Unterputz	300
	Strangentlüftung	263			
	Unterputz Montageelemente und Zubehör	ab 264		Ablaufventile	ab 302
	WC-, Urinal-, Bidet-, Waschtischelemente	264		Excentergarnituren, Schaft- und Klickerventile	302
	Geberit GIS	268		Spülenventile	304
	Betätigungsplatten	271	Hahnlochdeckel	305	
	Füllventile	273	Spülengarnituren	305	
WC-Anschlussgarnituren	273				
	Aufputz Spülkästen	ab 276		Sanitärventile	ab 306
	Spülkästen	276		Eckventile	306
				Thermostatischer Brauchwassermischer	307
				Doppeleckventile	307
				Kombi-Eckventile	307
				Aufsatzventile	308
				Geräteanschlussventile	309
				Kombi-Waschmaschinenventile	309
			Nebenanschlussventile	310	
			Anschluss-Zubehör	310	

Seite



Sanitär-Montage

ab 311

Verchromte Rosetten	311
S-Anschlüsse	311
WC-Sitze	312
Duschwannen Montagerahmen	317
Dusch- und Badewannenfüße	318
Wannenanker	320
Wannenabdichtung	320
Schallschutz	321
Reparatur- und Pflegesets	322
WC-Druckspüler	323
Urinal-Druckspüler	323
Urinal-Schmutzfänger	324
UP-Element für Wannenrandarmaturen	324



Ausgussbecken

ab 325

Ausgussbecken Kunststoff	325
Ausgussbecken Edelstahl	328
Waschrinnen, Waschtische aus Edelstahl	329



Händetrockner und Zubehör

ab 330

Händetrockner	330
Papierrollenhalter aus Edelstahl	331



Panzer- und Sanitärschläuche

ab 332

Panzerschläuche	332
Sanitärschläuche	333



Wasch- und Spülmaschinenschläuche

ab 335

Ablaufschläuche	335
Zulaufschläuche	335

Triplus Paket DN50/100 - Schallsolisiertes Abflusssystem



DN 50/50, 45° 20 Stück	DN 100/100, 45° 10 Stück	DN 100/100, 87° 10 Stück	DN 100/50, 45° 20 Stück	DN 50 x 150 32 Stück	DN 50 x 250 30 Stück
DN 50 x 500 35 Stück	DN 50 x 1000 30 Stück	DN 100 x 150 40 Stück	DN 100 x 250 15 Stück	DN 100 x 500 15 Stück	DN 100 x 1000 15 Stück
DN 50, 15° 30 Stück	DN 50, 30° 30 Stück	DN 50, 45° 60 Stück	DN 50, 67° 30 Stück	DN 50, 87° 60 Stück	DN 100, 30° 20 Stück
DN 100, 45° 40 Stück	DN 100, 87° 20 Stück				

Info Bestell-Nr. €/Paket
93 191 80 1.891,10

Triplus-Paket DN 50 - 120-teilig - Schallsolisiertes Abflusssystem



- Bestehend aus:**
- **Abflussrohr mit Steckmuffe und Gummidichtung**
 - 20 x DN 50, D = 50 L = 150 mm
 - 20 x DN 50, D = 50 L = 250 mm
 - **Bogen**
 - 20 x DN 50-15°
 - 20 x DN 50-30°
 - 20 x DN 50-45°
 - 20 x DN 50-87°

Bestell-Nr. €/Paket
93 149 81 247,11

Schallsolisiertes Abflusssystem TRIPLUS

- Das TRIPLUS-Rohr ist aus drei Schichten zusammengesetzt: eine innere und äußere Schicht aus Polypropylen (PP) Kopolymer und einer mittleren Schicht aus Polypropylen (PP) mit Mineralien Zusatz
- Das TRIPLUS-System hat eine Lärmstufe von 12 dB(A) mit einer Wassermenge von 2 l/s.

- Die Rohre und die Verbindung TRIPLUS entsprechen den Ansprüchen der Norm UNI EN 1451
- DIN 4102 schwer entflammbar (B2)
- Das TRIPLUS-System ist mit unserem HT Abflussrohr kompatibel



Doppelmuffe mit Anschlag

DN	Bestell-Nr.	€/Stück	VPE	€/Stück/VPE
40	93 772 86	2,86	30	2,47
50	93 772 87	3,13	30	2,70
70	93 772 88	4,59	20	3,97
90	93 772 89	6,37	20	5,51
100	93 772 90	7,13	20	6,16



Überschiebmuffe ohne Anschlag

DN	Bestell-Nr.	€/Stück	VPE	€/Stück/VPE
40	93 772 79	2,86	30	2,47
50	93 772 80	3,13	30	2,70
70	93 772 81	4,59	20	3,97
90	93 772 82	6,37	20	5,51
100	93 772 83	7,13	20	6,16

Schallisoliertes Abflusssystem TRIPLUS



Abflussrohr mit einer Muffe
Achtung: Nur als VPE lieferbar!

DN	L [mm]	VPE	Info	Bestell-Nr.	€/VPE
40	150	36		93 188 52	50,14
40	250	30		93 122 01	59,86
40	500	54		93 188 53	134,74
40	1000	20		93 122 03	85,46
40	1500	20		93 122 04	119,10
40	2000	20	🔊	93 122 05	232,46
40	3000	20	🔊	93 122 06	315,87
50	150	32		93 188 54	50,96
50	250	30		93 122 08	62,96
50	500	35		93 122 09	100,50
50	1000	30		93 122 10	124,89
50	1500	30		93 122 11	185,39
50	2000	30	🔊	93 122 12	320,17
50	3000	30	🔊	93 122 13	450,07
70	150	30		93 188 55	86,86
70	250	20		93 122 15	76,57
70	500	20		93 122 16	101,33
70	1000	20		93 122 17	142,90
70	1500	20	🔊	93 122 18	269,34
70	2000	20	🔊	93 122 19	324,06
70	3000	20	🔊	93 122 20	437,77
90	150	24		93 122 21	85,61
90	250	24		93 122 22	107,61
90	500	24		93 122 23	160,56
90	1000	10		93 122 24	107,56
90	1500	10	🔊	93 122 25	219,40
90	2000	10	🔊	93 122 26	265,74
90	3000	10	🔊	93 122 27	345,04
100	150	20		93 188 56	73,89
100	250	15		93 122 29	76,20
100	500	15		93 122 30	114,54
100	1000	15		93 122 31	182,00
100	1500	15	🔊	93 122 32	305,21
100	2000	15	🔊	93 122 33	378,81
100	3000	15	🔊	93 122 34	509,34



Bogen

DN	Winkel	Bestell-Nr.	€/Stück	VPE	€/Stück/VPE
40	15°	93 771 78	2,07	50	1,80
40	30°	93 771 79	2,07	50	1,80
40	45°	93 771 80	1,94	50	1,69
40	67°	93 771 81	2,23	50	1,91
40	87°	93 771 82	2,07	50	1,80
50	15°	93 771 83	2,70	30	2,33
50	30°	93 771 84	2,70	30	2,33
50	45°	93 771 85	2,49	30	2,14
50	67°	93 771 86	3,36	30	2,90
50	87°	93 771 87	2,73	30	2,34
70	15°	93 771 88	4,27	20	3,69
70	30°	93 771 89	4,27	20	3,69
70	45°	93 771 90	4,27	20	3,69
70	67°	93 771 91	5,59	20	4,80
70	87°	93 771 92	5,59	20	4,80
90	15°	93 771 93	5,79	20	4,99
90	30°	93 771 94	5,79	20	4,99
90	45°	93 771 95	5,79	20	4,99
90	67°	93 771 96	6,50	20	5,59
90	87°	93 771 97	6,16	20	5,31
100	15°	93 771 98	6,51	20	5,61
100	30°	93 771 99	6,51	20	5,61
100	45°	93 772 00	6,09	20	5,24
100	67°	93 772 01	6,86	20	5,91
100	87°	93 772 02	6,51	20	5,61



Muffenstopfen

DN	Bestell-Nr.	€/Stück	VPE	€/Stück/VPE
40	93 772 97	2,07	40	1,80
50	93 772 98	3,11	20	2,69
70	93 772 99	4,01	15	3,46
90	93 773 00	6,57	30	5,66
100	93 773 01	9,07	20	7,81



Langmuffe 3-fach

DN	Bestell-Nr.	€/Stück	VPE	€/Stück/VPE
40	93 772 73	6,34	30	5,47
50	93 772 74	6,66	20	5,73
70	93 772 75	7,79	20	6,71
90	93 772 76	10,24	10	8,83
100	93 772 77	10,61	20	9,16



Abb. kurze Version

Übergangsrohr

* Lange Version

DN	Bestell-Nr.	€/Stück	VPE	€/Stück/VPE
50/40*	93 772 55	3,23	50	2,79
70/40	93 772 56	4,01	30	3,46
70/50	93 772 57	4,01	30	3,46
90/40	93 772 58	5,59	20	4,80
90/50	93 772 59	5,59	20	4,80
90/70*	93 772 60	5,93	20	5,10
100/40	93 772 61	5,93	20	5,10
100/50	93 772 62	5,93	20	5,10
100/70	93 772 63	5,93	20	5,10
100/90*	93 772 64	6,79	20	5,84
125/100*	93 772 65	10,73	20	9,24
150/100	93 772 66	16,07	10	13,84



Reinigungsrohr

DN	Bestell-Nr.	€/Stück	VPE	€/Stück/VPE
50	93 772 92	9,71	20	8,37
70	93 772 93	11,90	20	10,26
90	93 772 94	15,76	20	13,57
100	93 772 95	18,53	15	15,96





Einfachabzweig

DN	Winkel	Bestell-Nr.	€/Stück	VPE	€/Stück/VPE
40	45°	93 772 09	4,56	20	3,93
40	87°	93 772 10	4,56	20	3,93
50	45°	93 772 11	5,44	20	4,69
50	87°	93 772 12	5,44	20	4,69
70	45°	93 772 13	7,50	20	6,46
70	87°	93 772 14	7,50	20	6,46
90	45°	93 772 15	11,34	20	9,77
90	87°	93 772 16	11,34	20	9,77
100	45°	93 772 17	12,69	10	10,93
100	87°	93 772 18	12,69	10	10,93



Einfachabzweig reduziert

DN	Winkel	Bestell-Nr.	€/Stück	VPE	€/Stück/VPE
50/40	45°	93 772 23	5,44	20	4,69
50/40	87°	93 772 24	5,44	25	4,69
70/40	45°	93 772 25	7,50	25	6,46
70/40	87°	93 772 26	7,50	25	6,46
70/50	45°	93 772 27	7,50	25	6,46
70/50	87°	93 772 28	7,50	25	6,46
90/40	45°	93 772 29	11,34	20	9,77
90/40	87°	93 772 40	11,34	15	9,77
90/50	45°	93 772 41	11,34	20	9,77
90/50	87°	93 772 42	11,34	20	9,77
100/40	45°	93 772 43	12,69	20	10,93
100/40	87°	93 772 44	12,69	20	10,93
100/50	45°	93 772 45	12,69	20	10,93
100/50	87°	93 772 46	12,69	20	10,93
100/70	45°	93 772 47	12,69	15	10,93
100/70	87°	93 772 48	12,69	15	10,93



Doppelabzweig

DN	Winkel	Bestell-Nr.	€/Stück	VPE	€/Stück/VPE
90/90/90	87°	93 133 89	42,30	12	36,46
100/100/100	45°	93 772 54	25,37	5	21,86
100/100/100	87°	93 133 90	50,69	5	43,67



Eckdoppelabzweig

DN	Winkel	Bestell-Nr.	€/Stück	VPE	€/Stück/VPE
100/100/100	87°	93 133 91	53,07	5	45,73



Siphonbogen ohne Gummimanschette

DN	DN1	Bestell-Nr.	€/Stück	VPE	€/Stück/VPE
32	46,0	93 773 02	5,44	20	4,69
40	46,0	93 773 03	5,44	20	4,69
40	53,5	93 773 04	5,44	20	4,69
50	53,5	93 773 05	5,44	20	4,69
50	60,0	93 773 06	5,44	20	4,69



Abwasserinnenreduzierstück

Passend für:

Wavin: Si Tech-Rohr, Dyka: PVC-U-Ultra 3, Poloplast: Polo-Kal-NG, Piplife: Master 3, Valsir: Tri-Plus, Geberit: PE

DN	Bestell-Nr.	€/Stück	VPE	€/Stück/VPE
90 x 75	93 159 84	12,39	10	11,56
110 x 50	93 603 01	12,29	10	11,46
110 x 75	93 159 82	12,39	10	11,56
110 x 90	93 159 83	12,39	10	11,56

DAS PASST - ARTIKEL AUS DEM WS-SORTIMENT



WS Gleitmittel für Steckmuffen

- Für alle steckbaren Rohre
- Ausgezeichnete Gleitwirkung
- Biologisch abbaubar

Inhalt	Bestell-Nr.	€/Stück	VPE	€/Stück/VPE
250 ml	91 120 14	2,23	10	1,97
500 ml	91 120 15	2,76	10	2,44

HT Aktionspalette Rohr/Bogen/Abzweig DN 50/90



- Frachtkosten innerhalb Deutschlands inklusive!
- Fracht in andere europäische Länder auf telefonische Anfrage
- Abnahme nur als Verpackungseinheit!

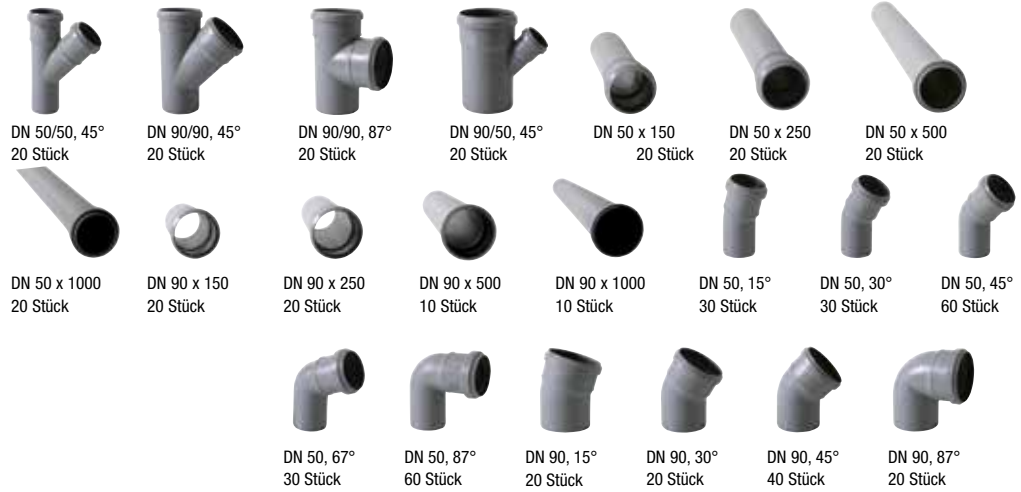

Info	Bestell-Nr.	€/Paket
	93 191 79	825,19

HT Aktionspalette Rohr/Bogen/Abzweig DN 50/100



- Frachtkosten innerhalb Deutschlands inklusive!
- Fracht in andere europäische Länder auf telefonische Anfrage
- Abnahme nur als Verpackungseinheit!

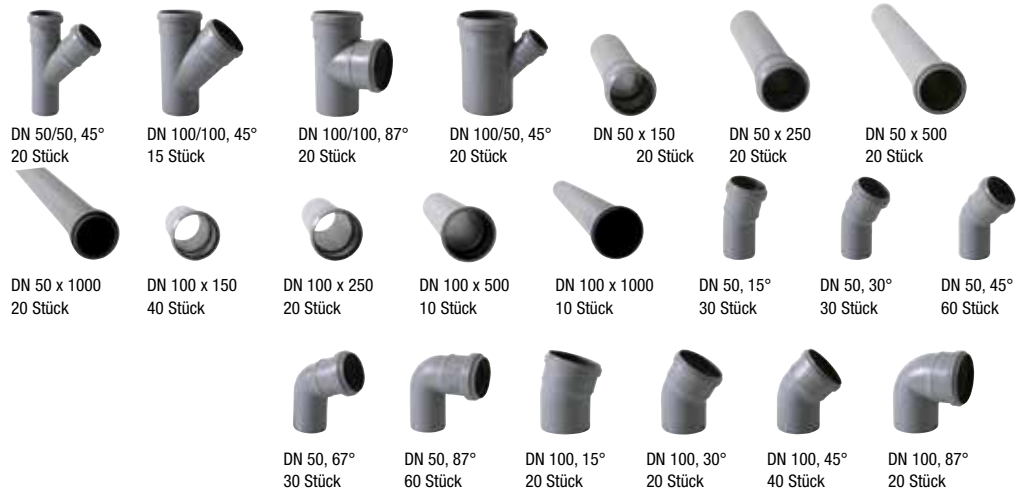

Info	Bestell-Nr.	€/Paket
	93 191 78	958,93

HT-Rohre

- Abflussrohr mit Steckmuffe und Gummidichtring
- Länge: 2000 mm

- Frachtkosten innerhalb Deutschlands inklusive!
- Fracht in andere europäische Länder auf telefonische Anfrage
- Abnahme nur als Verpackungseinheit!



DN 40			
VPE/Stück	Info	Bestell-Nr.	€/VPE
120		93 969 09	422,21

DN 90			
VPE/Stück	Info	Bestell-Nr.	€/VPE
40		93 969 12	395,90
80		93 110 87	736,16

DN 50			
VPE/Stück	Info	Bestell-Nr.	€/VPE
80		93 969 10	369,29

DN 100			
VPE/Stück	Info	Bestell-Nr.	€/VPE
30		93 969 13	390,71
60		93 110 89	729,93

DN 70			
VPE/Stück	Info	Bestell-Nr.	€/VPE
50		93 969 11	348,46



HT-Paket DN 50 - 160-teilig

Bestehend aus:

- **Abflussrohr mit Steckmuffe und Gummidichtung**
 - 20 x DN 50, L = 150 mm
 - 20 x DN 50, L = 250 mm
- **Bogen**
 - 30 x DN 50 - 15°
 - 30 x DN 50 - 30°
 - 30 x DN 50 - 45°
 - 30 x DN 50 - 87°

Bestell-Nr.	€/Paket
93 228 91	130,40



HT-Paket DN 70 - 128-teilig

Bestehend aus:

- **Abflussrohr mit Steckmuffe und Gummidichtring**
 - 10 x DN 70, L = 150 mm
 - 10 x DN 70, L = 250 mm
 - 10 x DN 70, L = 500 mm
 - 10 x DN 70, L = 1000 mm
- **Bogen**
 - 20 x DN 70-15°
 - 20 x DN 70-30°
 - 20 x DN 70-45°
 - 20 x DN 70-87°
 - 2 x DN 70 Reinigungsrohr
 - 2 x DN 70 Abzweig 87°
 - 2 x DN 70 Abzweig reduziert 50/87°
 - 2 x DN 70 Übergangsrohr 70/110

Bestell-Nr.	€/Paket
93 023 48	224,30



HT-Paket DN 90 - 116-teilig

Bestehend aus:

- **Abflussrohr mit Steckmuffe und Gummidichtring**
 - 5 x DN 90, L = 150 mm
 - 5 x DN 90, L = 250 mm
 - 6 x DN 90, L = 500 mm
 - 6 x DN 90, L = 1000 mm
 - 4 x DN 90, L = 1500 mm
- **Bogen**
 - 20 x DN 90-15°
 - 20 x DN 90-30°
 - 20 x DN 90-45°
 - 20 x DN 90-87°
 - 2 x DN 90 Reinigungsrohr
 - 2 x DN 90 Abzweig 45°
 - 2 x DN 90 Abzweig 87°
 - 2 x DN 90 Abzweig reduziert 50/87°
 - 2 x DN 90 Übergangsrohr 90/110

Bestell-Nr.	€/Paket
93 023 28	280,49

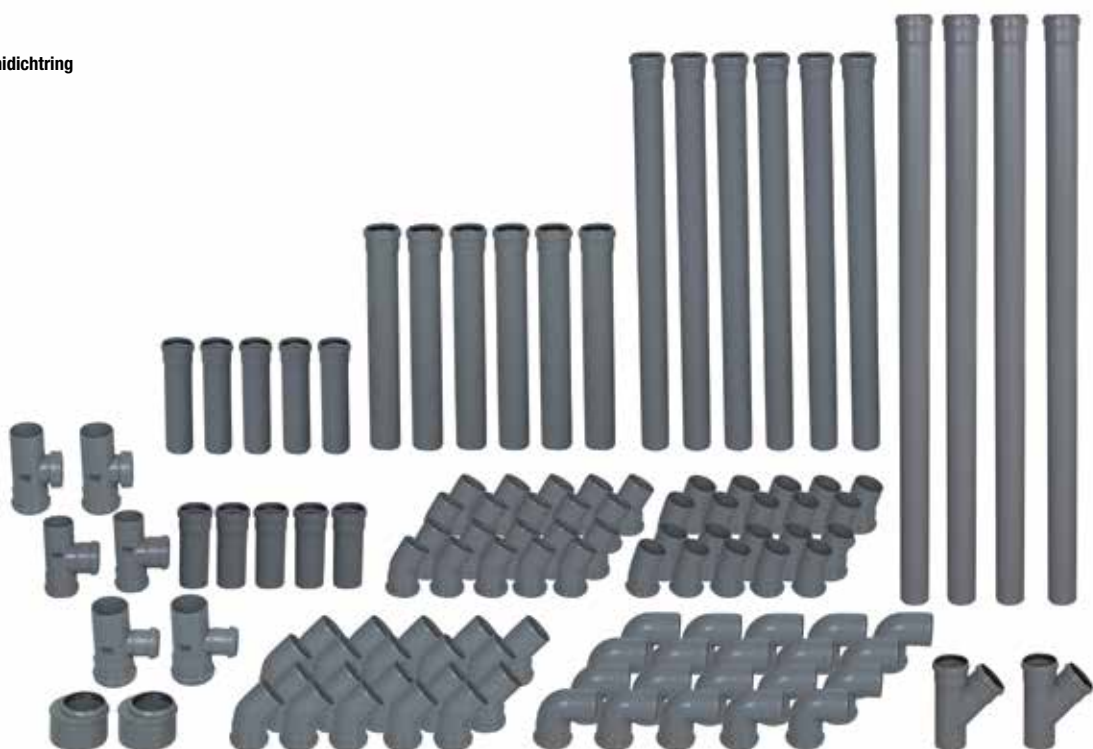

HT-Rohre

• Graues, selbsterlöschendes Polypropylen zum Stecken



Bogen

DN	Winkel	Bestell-Nr.	€/Stück	VPE	€/Stück/VPE
40	15°	93 228 65	0,83	50	0,69
40	30°	93 228 64	0,83	50	0,69
40	45°	93 228 58	0,83	50	0,69
40	67°	93 228 69	0,89	50	0,74
40	80°	93 770 61	1,13	50	0,94
40	87°	93 228 59	0,89	50	0,74
50	15°	93 228 60	0,96	30	0,79
50	30°	93 228 61	0,96	30	0,79
50	45°	93 228 56	0,96	30	0,79
50	67°	93 228 62	1,01	30	0,84
50	80°	93 770 94	1,24	30	1,03
50	87°	93 228 57	1,01	30	0,84
70	15°	93 770 63	1,51	20	1,26
70	30°	93 770 64	1,51	20	1,26
70	45°	93 770 65	1,51	20	1,26
70	67°	93 770 66	1,57	20	1,30
70	80°	93 770 67	2,00	20	1,67
70	87°	93 770 68	1,57	20	1,30
90	15°	93 770 83	1,89	20	1,57
90	30°	93 770 84	1,89	20	1,57
90	45°	93 770 85	1,89	20	1,57
90	67°	93 770 86	1,91	20	1,60
90	87°	93 770 87	1,91	20	1,60
100	15°	93 770 69	2,20	20	1,81
100	30°	93 770 70	2,20	20	1,81
100	45°	93 770 71	2,20	20	1,81
100	67°	93 770 72	2,29	20	1,89
100	80°	93 770 73	2,87	20	2,39
100	87°	93 770 74	2,26	20	1,86

• Die HT-Abflüsse werden aus thermoplastischem Polypropylen hergestellt



Abflussrohr mit einer Muffe

DN	L [mm]	VPE	Info	Bestell-Nr.	€/VPE
40	150	20		93 155 01	18,31
40	250	20		93 155 02	21,29
40	500	20		93 155 03	25,61
40	750	30		93 228 85	174,26
40	1000	30		93 109 03	58,21
40	1500	30		93 109 04	94,84
40	2000	30		93 129 20	142,11
40	3000	30		93 129 21	213,94
50	150	20		93 155 05	20,21
50	250	20		93 155 06	24,00
50	500	20		93 155 07	32,16
50	750	20		93 166 44	50,34
50	1000	20		93 166 45	53,69
50	1500	20		93 166 46	82,63
50	2000	20		93 166 47	126,73
50	3000	20		93 166 48	193,74
70	150	20		93 155 08	35,81
70	250	20		93 109 13	43,17
70	500	20		93 109 14	57,69
70	750	10		93 166 49	35,73
70	1000	10		93 166 50	40,83
70	1500	10		93 166 51	62,97
70	2000	10		93 166 52	104,00
70	3000	10		93 166 53	160,01
90	150	20		93 155 12	47,73
90	250	20		93 155 13	46,60
90	500	10		93 155 14	34,07
90	750	10		93 166 54	49,11
90	1000	10		93 166 55	56,97
90	1500	10		93 166 56	97,46
90	2000	10		93 166 57	120,46
90	3000	10		93 166 58	204,20
100	150	20		93 155 09	55,34
100	250	20		93 155 10	62,21
100	500	10		93 155 11	51,33
100	750	10		93 166 59	62,96
100	1000	10		93 166 60	76,19
100	1500	10		93 166 61	116,60
100	2000	10		93 166 62	166,67
100	3000	10		93 166 63	243,63

Doppelmuffe mit Anschlag



DN	Bestell-Nr.	€/Stück	VPE	€/Stück/VPE
40	93 228 66	1,21	30	1,01
50	93 228 67	1,24	30	1,03
70	93 770 81	2,03	20	1,69
90	93 770 89	2,29	20	1,89
100	93 770 82	2,51	20	2,07

Überschiebmuffe ohne Anschlag



DN	Bestell-Nr.	€/Stück	VPE	€/Stück/VPE
40	93 228 75	1,21	30	1,01
50	93 228 72	1,24	30	1,03
70	93 770 77	2,03	20	1,69
90	93 770 88	2,29	20	1,89
100	93 770 78	2,51	20	2,07

Langmuffe (1-fach)



DN	Bestell-Nr.	€/Stück	VPE	€/Stück/VPE
40	93 771 23	2,73	30	2,26
50	93 771 30	2,81	20	2,34
70	93 771 31	3,34	20	2,77
90	93 228 88	3,76	10	3,10
100	93 771 33	4,17	20	3,46



HT-Rohre

Langmuffe (2-fach)



DN	Bestell-Nr.	€/Stück	VPE	€/Stück/VPE
40	93 228 83	2,66	30	2,21
50	93 771 48	3,13	20	2,60
70	93 771 49	3,21	20	2,67
90	93 771 62	4,37	10	3,64
100	93 771 50	4,59	20	3,81

Langmuffe (3-fach)



DN	Bestell-Nr.	€/Stück	VPE	€/Stück/VPE
40	93 776 53	3,54	20	2,94
50	93 776 54	2,76	20	2,29
90	93 776 55	7,51	20	6,23
100	93 776 56	4,20	20	3,47

Anschlussstück



DN	DN1	Bestell-Nr.	€/Stück	VPE	€/Stück/VPE
50	40	93 228 68	1,91	80	1,60
90	70	93 771 66	2,13	20	1,76

Anschlussstücke an Gußrohre



DN	L [mm]	Bestell-Nr.	€/Stück	VPE	€/Stück/VPE
50	151	93 771 51	4,03	20	3,33
70	148	93 771 52	4,40	20	3,66
100	160	93 771 53	6,00	20	4,97

HT Muffenstopfen



DN	Bestell-Nr.	€/Stück	VPE	€/Stück/VPE
40	93 771 67	0,67	20	0,56
50	93 771 68	0,89	50	0,74
70	93 228 70	1,10	15	0,91
90	93 228 74	1,16	30	0,96
100	93 771 70	1,24	20	1,03

Endstopfen mit Schraubverschlusskappe

• Zum Einstecken in eine Muffe



Größe	Bestell-Nr.	€/Stück
DN 40	93 216 30	3,50
DN 50	93 216 31	3,77
DN 75	93 216 32	5,63
DN 90	93 191 19	6,60
DN 110	93 216 33	7,73
DN 125	93 216 34	9,53
DN 160	93 216 35	15,01

Übergangsanschlussstück

• Passender Gumminippel für das Anschlussstück:

- DN 40: Bestell-Nr.: 93 008 15
- DN 50: Bestell-Nr.: 93 008 40



DN	DN1	Bestell-Nr.	€/Stück	VPE	€/Stück/VPE
40	50	93 146 08	1,16	10	0,96
50	50	93 146 06	1,36	10	1,13

Übergangsrohr lang



DN	DN1	Bestell-Nr.	€/Stück	VPE	€/Stück/VPE
50	40	93 228 63	1,10	50	0,91
70	50	93 133 82	1,37	20	1,09
90	50	93 133 83	1,51	20	1,20
90	70	93 133 84	1,73	20	1,37
100	50	93 133 85	1,73	20	1,37
100	70	93 133 86	1,91	20	1,51
125	100	93 133 87	3,81	20	3,01

Reduzierrohr



DN	DN1	Bestell-Nr.	€/Stück	VPE	€/Stück/VPE
40	50	93 771 77	2,26	30	1,86

Doppelter Siphonbogen



DN	DN1	Bestell-Nr.	€/Stück	VPE	€/Stück/VPE
50	50	93 133 88	2,94	20	2,34

Siphonbogen

• Passender Gumminippel: Bestell-Nr.: 93 771 59



DN	Bestell-Nr.	€/Stück	VPE	€/Stück/VPE
40	93 146 07	1,36	10	1,13

Siphonbogen mit Gummimanschetten



DN	Bestell-Nr.	€/Stück	VPE	€/Stück/VPE
50	93 771 58	2,20	20	1,81

HT-Rohre



Einfachabzweig

DN1	DN2	Winkel	Bestell-Nr.	€/Stück	VPE	€/Stück/VPE
40	40	45°	93 771 03	1,66	20	1,37
40	40	67°	93 771 04	1,66	20	1,37
40	40	87°	93 771 05	1,66	20	1,37
50	40	45°	93 771 06	2,26	20	1,86
50	40	67°	93 228 87	2,24	25	1,86
50	40	87°	93 228 80	2,24	25	1,86
50	50	45°	93 771 09	2,40	20	1,99
50	50	67°	93 771 10	2,40	20	1,99
50	50	87°	93 771 11	2,40	20	1,99
70	50	45°	93 228 76	2,66	25	2,21
70	50	67°	93 228 86	2,71	25	2,24
70	50	87°	93 228 78	2,66	25	2,21
70	70	45°	93 771 15	3,01	20	2,50
70	70	67°	93 771 16	3,01	20	2,50
70	70	87°	93 771 17	3,01	20	2,50
90	50	45°	93 771 28	2,99	20	2,49
90	50	87°	93 771 29	2,99	20	2,49
90	70	45°	93 133 76	3,13	20	2,60
90	70	87°	93 133 77	3,13	20	2,60
90	90	45°	93 771 26	3,29	20	2,73
90	90	87°	93 771 27	3,29	20	2,73
100	50	45°	93 771 18	3,34	20	2,77
100	50	67°	93 771 19	3,34	20	2,77
100	50	87°	93 771 20	3,34	20	2,77
100	70	45°	93 228 81	3,70	15	3,07
100	70	67°	93 228 89	3,76	15	3,10
100	70	87°	93 228 82	3,70	15	3,07
100	100	45°	93 228 71	4,20	15	3,47
100	100	67°	93 228 79	4,24	20	3,51
100	100	87°	93 228 73	4,24	20	3,51



Doppelabzweig

DN1	DN2	Winkel	Bestell-Nr.	€/Stück	VPE	€/Stück/VPE
50	50	67°	93 770 98	8,67	20	7,19
70	70	67°	93 228 90	10,53	10	8,70
90	50	45°	93 771 25	11,21	15	9,29
100	50	45°	93 133 78	9,91	10	8,23
100	50	67°	93 771 00	8,84	10	7,33
100	100	67°	93 771 01	9,41	5	7,80



Reinigungsrohr

DN	Bestell-Nr.	€/Stück	VPE	€/Stück/VPE
50	93 770 96	4,79	20	3,97
70	93 770 97	4,99	20	4,14
90	93 771 24	5,74	20	4,76
100	93 228 77	6,11	15	5,11



Übergangsrohr

DN1	DN2	Bestell-Nr.	€/Stück	VPE	€/Stück/VPE
40	32	93 156 27	3,71	20	3,24
50	32	93 156 28	3,86	20	3,36
50	40	93 962 91	2,13	20	1,79
70	50	93 771 43	1,30	20	1,09
90	50	93 771 55	1,44	20	1,20
100	50	93 771 44	1,66	20	1,37
100	70	93 771 45	1,83	20	1,51
100	90	93 771 56	2,13	20	1,76
125	70	93 133 79	3,86	20	3,19
125	110	93 133 80	4,26	20	3,53
160	125	93 133 81	10,41	20	8,63

Universal-Siphonwinkel

- Montagefertig mit H-Nippel ø 32 und Schutzkappe
- Siphonanschluss vor Fließkante
- Passt für ø 32 und ø 40 Anschlussrohre, Waschtische, etc.



Bestell-Nr.	€/Stück	VPE	€/Stück/VPE
93 005 57	4,84	10	4,14

Reduzieradapter

- Zulassungsnummer: Z-42.1-394
- Material: PP



Ausführung	Größe	Bestell-Nr.	€/Stück
konzentrisch	DN 90 x 75	93 191 24	12,29
exzentrisch	DN 110 x 90	93 191 22	12,67
exzentrisch	DN 125 x 110	93 191 23	14,20



Eckdoppelabzweig 67°

DN1	DN2	DN3	Bestell-Nr.	€/Stück	VPE	€/Stück/VPE
100	100	100	93 228 84	19,07	5	15,83
100	50	50	93 771 02	22,06	10	18,30

Ersatz-Deckel für Reinigungsrohr



DN	Bestell-Nr.	€/Stück	VPE	€/Stück/VPE
70	93 771 34	2,73	20	2,26
100	93 771 35	3,16	20	2,63

Ersatz-Lippendichtring



DN	Bestell-Nr.	€/Stück	VPE	€/Stück/VPE
40	93 771 71	0,33	100	0,27
50	93 771 72	0,39	100	0,31
70	93 771 73	0,56	50	0,46
90	93 771 76	0,80	50	0,66
100	93 771 74	0,83	50	0,69

Ersatzdichtung für HT Anschlussstücke an Gußrohre



ø	DN	Bestell-Nr.	€/Stück	VPE	€/Stück/VPE
72	50	93 771 63	2,06	20	1,71
92	70	93 771 64	2,34	20	1,93
124	100	93 771 65	2,49	20	2,06

HT Zubehör

Airfit



HT-Schraub-Abzweig

- Zum nachträglichen Anschluss an Fallrohren
- Geeignet für Rohrwandstärke bis 5,5 mm (das Sicherheits-Set ist nicht mehr erforderlich)
- Erforderlicher Kreisschneider ø 57 mm (93 603 10)

DN	Bestell-Nr.	€/Stück
90 x 40	93 603 08	15,03
90 x 50	93 603 09	15,03
110 x 40	93 603 04	15,03
110 x 50	93 603 05	15,03
125 x 40	93 603 06	15,03
125 x 50	93 603 07	15,03



Kreisschneider HSS Bimetal

- Für Kunststoff und Metall
- ø 48 mm passend für 93 910 56/93 910 55
- ø 86 mm passend für 93 962 85

ø [mm]	Bestell-Nr.	€/Stück
48	93 910 92	18,11
57	93 603 10	12,30
76	93 714 73	29,06
86	93 962 86	30,94
106	93 910 93	39,49



Sattel-Abzweig

- Zum nachträglichen Anschluss für alle Rohrtypen
- Inkl. 2 Edelstahl Schlauchschellen

DN	Bestell-Nr.	€/Stück
75 x 50	93 910 56	19,96
160 x 50	93 910 55	19,96
110 x 90	93 962 85	21,70
125 x 90	93 191 12	19,69
160 x 90	93 191 13	19,81



Klebeabzweig 87°

- Zum nachträglichen Anschluss an PVC Rohre
- Inkl. 2 Kabelbinder
- Material: PVC-U
- Kreisschneider ø 106 mm erforderlich

DN	Bestell-Nr.	€/Stück
125 x 110	93 910 57	38,63
160 x 110	93 910 58	41,33



Klebe-Clips-Abzweig 45°

- Zum nachträglichen Anschluss an PVC Rohre
- Zulauföffnung mit einer Stichsäge oder einem Winkelschleifer schneiden
- Material: PVC-U

DN	Bestell-Nr.	€/Stück
110 x 90	93 910 59	38,63



Klebeabzweig 45°

- Zum nachträglichen Anschluss an PVC Rohre
- Zulauföffnung mit einer Stichsäge oder einem Winkelschleifer schneiden
- Material: PVC-U

DN	Bestell-Nr.	€/Stück
160 x 125	93 191 15	44,37
200 x 125	93 191 14	65,71



Doppelschiebemuffe Plus für HT-Rohre

- DIN 4102-B2

DN	Bestell-Nr.	€/Stück
110	93 603 14	5,96
125	93 603 15	9,09
160	93 603 16	10,86



Doppelschiebemuffe Plus für erdverlegte Rohre

DN	Bestell-Nr.	€/Stück
110	93 603 17	5,71
125	93 603 18	8,71
160	93 603 19	10,37

Steckmuffen

Airfit



Steck-Abzweig

- Wasserdicht min. 5 Meter Wassersäule
- Platzsparend
- **Zulassungsnummer: Z-42.1-394**

Größe	Bestell-Nr.	€/Stück
DN 110 x 50	93 149 21	29,70
DN 110 x 75	93 149 20	29,70
DN 110 x 90	93 149 19	29,70
DN 110 x 110	93 776 51	29,79



Universal Steckmuffe Airfit-Plus

- Exzentrische Ausführung
- EPDM-Lamellendichtung geprüft nach DIN EN 681
- **Zulassungsnummer: Z-42.1-394**
- Wasserdicht min. 5 Meter Wassersäule

DN	Innen-ø [mm]	Bestell-Nr.	€/Stück
75	68,5-71,6	93 159 85	14,33
90	80,5-86	93 159 86	14,33
110	100-105	93 774 20	14,61
125	113-119	93 041 78	15,61



Winkel-Steckmuffe

- Wasserdicht min. 5 Meter Wassersäule
- EPDM-Lamellendichtung geprüft nach DIN EN 681
- **Zulassungsnummer: Z-42.1-394**

Größe	Bestell-Nr.	€/Stück
DN 90 x 110	93 910 54	27,46
DN 110 x 110	93 774 21	28,26



Steckmuffe

- Steckmuffe konzentrisch
- Für HT-Rohr und KG-Rohr
- Geprüft nach DIN 4102-B2
- **Zulassungsnummer: Z-42.1-394**
- Material: PP

DN	Bestell-Nr.	€/Stück
110 x 110	93 005 77	9,81
160 x 160	93 191 11	17,97

Rohranbaustopfen

Airfit











- Zum nachträglichen Anbau an alle Abflussrohre DN 100/125 als Reinigungsöffnung
- Für den Innen- und Außenbereich
- Bis Rohrwandstärke 6 mm geeignet
- Kreisschneider ø 76 mm erforderlich (93 714 73)

Farbe	Bestell-Nr.	€/Stück
weiß	93 603 61	19,21
grau	93 603 62	19,21
schwarz	93 603 63	19,21

Abwasser-Innen-Reduzierstück aus PP exzentrisch

- Für HT-Rohr und KG-Rohr
- Geprüft nach DIN 4102-B2
- Zulassungsnummer: Z-42.1-366

 <p>DN 75 x 50</p> <table border="1"> <thead> <tr> <th>Bestell-Nr.</th> <th>€/Stück</th> <th>VPE</th> <th>€/Stück/VPE</th> </tr> </thead> <tbody> <tr> <td>93 005 71</td> <td>8,17</td> <td>10</td> <td>7,24</td> </tr> </tbody> </table>	Bestell-Nr.	€/Stück	VPE	€/Stück/VPE	93 005 71	8,17	10	7,24	 <p>DN 110 x 75</p> <table border="1"> <thead> <tr> <th>Bestell-Nr.</th> <th>€/Stück</th> <th>VPE</th> <th>€/Stück/VPE</th> </tr> </thead> <tbody> <tr> <td>93 005 73</td> <td>8,17</td> <td>10</td> <td>7,24</td> </tr> </tbody> </table>	Bestell-Nr.	€/Stück	VPE	€/Stück/VPE	93 005 73	8,17	10	7,24	 <p>DN 110 x 90</p> <table border="1"> <thead> <tr> <th>Bestell-Nr.</th> <th>€/Stück</th> <th>VPE</th> <th>€/Stück/VPE</th> </tr> </thead> <tbody> <tr> <td>93 005 74</td> <td>8,17</td> <td>10</td> <td>7,24</td> </tr> </tbody> </table>	Bestell-Nr.	€/Stück	VPE	€/Stück/VPE	93 005 74	8,17	10	7,24																																																																			
Bestell-Nr.	€/Stück	VPE	€/Stück/VPE																																																																																										
93 005 71	8,17	10	7,24																																																																																										
Bestell-Nr.	€/Stück	VPE	€/Stück/VPE																																																																																										
93 005 73	8,17	10	7,24																																																																																										
Bestell-Nr.	€/Stück	VPE	€/Stück/VPE																																																																																										
93 005 74	8,17	10	7,24																																																																																										
 <p>DN 125 x 110</p> <table border="1"> <thead> <tr> <th>Bestell-Nr.</th> <th>€/Stück</th> <th>VPE</th> <th>€/Stück/VPE</th> </tr> </thead> <tbody> <tr> <td>93 603 02</td> <td>15,61</td> <td>10</td> <td>13,87</td> </tr> </tbody> </table>	Bestell-Nr.	€/Stück	VPE	€/Stück/VPE	93 603 02	15,61	10	13,87	 <p>DN 160 x 110</p> <table border="1"> <thead> <tr> <th>Bestell-Nr.</th> <th>€/Stück</th> <th>VPE</th> <th>€/Stück/VPE</th> </tr> </thead> <tbody> <tr> <td>93 005 76</td> <td>16,70</td> <td>10</td> <td>14,79</td> </tr> </tbody> </table>	Bestell-Nr.	€/Stück	VPE	€/Stück/VPE	93 005 76	16,70	10	14,79	 <p>DN 160 x 125</p> <table border="1"> <thead> <tr> <th>Bestell-Nr.</th> <th>€/Stück</th> <th>VPE</th> <th>€/Stück/VPE</th> </tr> </thead> <tbody> <tr> <td>93 774 19</td> <td>16,23</td> <td>10</td> <td>14,31</td> </tr> </tbody> </table>	Bestell-Nr.	€/Stück	VPE	€/Stück/VPE	93 774 19	16,23	10	14,31																																																																			
Bestell-Nr.	€/Stück	VPE	€/Stück/VPE																																																																																										
93 603 02	15,61	10	13,87																																																																																										
Bestell-Nr.	€/Stück	VPE	€/Stück/VPE																																																																																										
93 005 76	16,70	10	14,79																																																																																										
Bestell-Nr.	€/Stück	VPE	€/Stück/VPE																																																																																										
93 774 19	16,23	10	14,31																																																																																										
 <p>DN 90 x 50</p> <table border="1"> <thead> <tr> <th>Bestell-Nr.</th> <th>€/Stück</th> <th>VPE</th> <th>€/Stück/VPE</th> </tr> </thead> <tbody> <tr> <td>93 774 18</td> <td>15,56</td> <td>10</td> <td>13,91</td> </tr> </tbody> </table>	Bestell-Nr.	€/Stück	VPE	€/Stück/VPE	93 774 18	15,56	10	13,91	 <p>DN 90 x 75</p> <table border="1"> <thead> <tr> <th>Bestell-Nr.</th> <th>€/Stück</th> <th>VPE</th> <th>€/Stück/VPE</th> </tr> </thead> <tbody> <tr> <td>93 149 15</td> <td>14,73</td> <td>10</td> <td>13,10</td> </tr> </tbody> </table>	Bestell-Nr.	€/Stück	VPE	€/Stück/VPE	93 149 15	14,73	10	13,10	 <p>DN 110 x 40</p> <table border="1"> <thead> <tr> <th>Bestell-Nr.</th> <th>€/Stück</th> <th>VPE</th> <th>€/Stück/VPE</th> </tr> </thead> <tbody> <tr> <td>93 149 16</td> <td>8,41</td> <td>10</td> <td>7,47</td> </tr> </tbody> </table>	Bestell-Nr.	€/Stück	VPE	€/Stück/VPE	93 149 16	8,41	10	7,47																																																																			
Bestell-Nr.	€/Stück	VPE	€/Stück/VPE																																																																																										
93 774 18	15,56	10	13,91																																																																																										
Bestell-Nr.	€/Stück	VPE	€/Stück/VPE																																																																																										
93 149 15	14,73	10	13,10																																																																																										
Bestell-Nr.	€/Stück	VPE	€/Stück/VPE																																																																																										
93 149 16	8,41	10	7,47																																																																																										
 <p>DN 160 x 50</p> <table border="1"> <thead> <tr> <th>Bestell-Nr.</th> <th>€/Stück</th> <th>VPE</th> <th>€/Stück/VPE</th> </tr> </thead> <tbody> <tr> <td>93 005 75</td> <td>18,13</td> <td>10</td> <td>16,23</td> </tr> </tbody> </table>	Bestell-Nr.	€/Stück	VPE	€/Stück/VPE	93 005 75	18,13	10	16,23	 <p>DN 110 x 50</p> <table border="1"> <thead> <tr> <th>Bestell-Nr.</th> <th>€/Stück</th> <th>VPE</th> <th>€/Stück/VPE</th> </tr> </thead> <tbody> <tr> <td>93 005 72</td> <td>8,87</td> <td>10</td> <td>7,94</td> </tr> </tbody> </table>	Bestell-Nr.	€/Stück	VPE	€/Stück/VPE	93 005 72	8,87	10	7,94	 <p>DN 110 x 40 x 40</p> <ul style="list-style-type: none"> • Zum einstecken in PP-Muffen oder zum kleben in PVC-U Muffen • Ohne Zulassung <table border="1"> <thead> <tr> <th>Bestell-Nr.</th> <th>€/Stück</th> <th>VPE</th> <th>€/Stück/VPE</th> </tr> </thead> <tbody> <tr> <td>93 149 18</td> <td>13,14</td> <td>10</td> <td>11,69</td> </tr> </tbody> </table>	Bestell-Nr.	€/Stück	VPE	€/Stück/VPE	93 149 18	13,14	10	11,69																																																																			
Bestell-Nr.	€/Stück	VPE	€/Stück/VPE																																																																																										
93 005 75	18,13	10	16,23																																																																																										
Bestell-Nr.	€/Stück	VPE	€/Stück/VPE																																																																																										
93 005 72	8,87	10	7,94																																																																																										
Bestell-Nr.	€/Stück	VPE	€/Stück/VPE																																																																																										
93 149 18	13,14	10	11,69																																																																																										
<p>DN 2</p>  <p>DN 1</p> <table border="1"> <thead> <tr> <th>DN1</th> <th>DN2</th> <th>Bestell-Nr.</th> <th>€/Stück</th> <th>VPE</th> <th>€/Stück/VPE</th> </tr> </thead> <tbody> <tr> <td>50</td> <td>40</td> <td>93 962 91</td> <td>2,13</td> <td>20</td> <td>1,79</td> </tr> <tr> <td>75</td> <td>40</td> <td>93 041 84</td> <td>1,70</td> <td>10</td> <td>1,51</td> </tr> <tr> <td>75</td> <td>50</td> <td>93 041 83</td> <td>1,70</td> <td>10</td> <td>1,51</td> </tr> <tr> <td>90</td> <td>40</td> <td>93 041 82</td> <td>1,99</td> <td>10</td> <td>1,76</td> </tr> <tr> <td>90</td> <td>50</td> <td>93 041 81</td> <td>1,99</td> <td>10</td> <td>1,76</td> </tr> <tr> <td>100</td> <td>40</td> <td>93 041 80</td> <td>2,11</td> <td>10</td> <td>1,87</td> </tr> <tr> <td>100</td> <td>50</td> <td>93 041 79</td> <td>2,11</td> <td>10</td> <td>1,87</td> </tr> <tr> <td>100</td> <td>90</td> <td>93 962 92</td> <td>3,36</td> <td>20</td> <td>2,94</td> </tr> </tbody> </table>	DN1	DN2	Bestell-Nr.	€/Stück	VPE	€/Stück/VPE	50	40	93 962 91	2,13	20	1,79	75	40	93 041 84	1,70	10	1,51	75	50	93 041 83	1,70	10	1,51	90	40	93 041 82	1,99	10	1,76	90	50	93 041 81	1,99	10	1,76	100	40	93 041 80	2,11	10	1,87	100	50	93 041 79	2,11	10	1,87	100	90	93 962 92	3,36	20	2,94	 <p>DN 125 x 110</p> <table border="1"> <thead> <tr> <th>Bestell-Nr.</th> <th>€/Stück</th> </tr> </thead> <tbody> <tr> <td>93 603 03</td> <td>13,01</td> </tr> </tbody> </table>  <p>DN 160 x 110</p> <table border="1"> <thead> <tr> <th>Bestell-Nr.</th> <th>€/Stück</th> </tr> </thead> <tbody> <tr> <td>93 602 87</td> <td>14,31</td> </tr> </tbody> </table>  <p>DN 160 x 125</p> <table border="1"> <thead> <tr> <th>Bestell-Nr.</th> <th>€/Stück</th> </tr> </thead> <tbody> <tr> <td>93 149 17</td> <td>14,31</td> </tr> </tbody> </table>	Bestell-Nr.	€/Stück	93 603 03	13,01	Bestell-Nr.	€/Stück	93 602 87	14,31	Bestell-Nr.	€/Stück	93 149 17	14,31	 <ul style="list-style-type: none"> • Passend für: - Wavin: Si Tech-Rohr - Dyka: PVC-U-Ultra 3 - Poloplast: Polo-Kal-NG - Piplife: Master 3 - Valsir: Tri-Plus - Geberit: PE, KG 2000 <table border="1"> <thead> <tr> <th>DN</th> <th>Bestell-Nr.</th> <th>€/Stück</th> <th>VPE</th> <th>€/Stück/VPE</th> </tr> </thead> <tbody> <tr> <td>90 x 75</td> <td>93 159 84</td> <td>12,39</td> <td>10</td> <td>11,56</td> </tr> <tr> <td>110 x 50</td> <td>93 603 01</td> <td>12,29</td> <td>10</td> <td>11,46</td> </tr> <tr> <td>110 x 75</td> <td>93 159 82</td> <td>12,39</td> <td>10</td> <td>11,56</td> </tr> <tr> <td>110 x 90</td> <td>93 159 83</td> <td>12,39</td> <td>10</td> <td>11,56</td> </tr> </tbody> </table>	DN	Bestell-Nr.	€/Stück	VPE	€/Stück/VPE	90 x 75	93 159 84	12,39	10	11,56	110 x 50	93 603 01	12,29	10	11,46	110 x 75	93 159 82	12,39	10	11,56	110 x 90	93 159 83	12,39	10	11,56
DN1	DN2	Bestell-Nr.	€/Stück	VPE	€/Stück/VPE																																																																																								
50	40	93 962 91	2,13	20	1,79																																																																																								
75	40	93 041 84	1,70	10	1,51																																																																																								
75	50	93 041 83	1,70	10	1,51																																																																																								
90	40	93 041 82	1,99	10	1,76																																																																																								
90	50	93 041 81	1,99	10	1,76																																																																																								
100	40	93 041 80	2,11	10	1,87																																																																																								
100	50	93 041 79	2,11	10	1,87																																																																																								
100	90	93 962 92	3,36	20	2,94																																																																																								
Bestell-Nr.	€/Stück																																																																																												
93 603 03	13,01																																																																																												
Bestell-Nr.	€/Stück																																																																																												
93 602 87	14,31																																																																																												
Bestell-Nr.	€/Stück																																																																																												
93 149 17	14,31																																																																																												
DN	Bestell-Nr.	€/Stück	VPE	€/Stück/VPE																																																																																									
90 x 75	93 159 84	12,39	10	11,56																																																																																									
110 x 50	93 603 01	12,29	10	11,46																																																																																									
110 x 75	93 159 82	12,39	10	11,56																																																																																									
110 x 90	93 159 83	12,39	10	11,56																																																																																									

Abwasser-Innen Reduzierstück aus Gummi exzentrisch



- Für Kunststoffabwasserrohre
- Flexibel
- Material: TPE
- Gemäß EN 681-2

DN	Bestell-Nr.	€/Stück	VPE	€/Stück/VPE
110 x 32	93 186 20	5,26	10	4,91
110 x 40	93 186 21	5,26	10	4,91
110 x 50	93 186 22	5,26	10	4,91
110 x 75	93 186 23	5,26	10	4,91
110 x 90	93 186 24	5,26	10	4,91

Verschraubungen



Reinigungs-Verschraubung

- Reinigungs- und Zugriffsöffnung geruchs- und wasserdicht
- Für Wände, Behälter, Maschinenverkleidung
- Kreisschneider ø 121 mm erforderlich

Bestell-Nr.	€/Stück
93 774 24	23,80



Anschraub-Muffe DN 110

- Aus PP, Brandverhalten: Geprüft nach DIN 4102-B2, EN 13501-1-E, EN 11925-2
- Kreisschneider ø 121 mm erforderlich

Bestell-Nr.	€/Stück
93 774 22	18,91



Reinigungs-Flansch

- Reinigungs- und Zugriffsöffnung geruchs- und wasserdicht
- Für Wände, Behälter, Maschinenverkleidung
- Kreisschneider ø 121 mm erforderlich

Bestell-Nr.	€/Stück
93 774 23	19,96

Flanschadapter

Airfit



DN 75 x 50

- Zum nachträglichen Anschluss an Gussreinigungen zum Einleiten von Abwässern
- Schwerentflammbar nach DIN 4102-B1

Bestell-Nr.	€/Stück
93 603 60	29,06



Flanschadapter

- Zum nachträglichen Anschluss an Gussreinigungen zum Einleiten von Abwässern
- Schwerentflammbar nach DIN 4102-B2
- Material: PP

DN	Bestell-Nr.	€/Stück
50 x 40	93 191 09	27,77
110 x 50	93 602 86	29,84
110 x 110	93 191 10	27,59

HT und PP Zubehör



Schlauchnippel

- Schlauchgrößen ø: 8, 10, 13, 19 und 25 mm

Größe	Bestell-Nr.	€/Stück
DN 32	93 910 62	4,41
DN 40	93 910 61	4,41
DN 50	93 774 26	4,41



Doppel-Schlauchnippel DN 50

- Schlauchgröße ø: 8, 10, 13 und 19 mm

Bestell-Nr.	€/Stück
93 159 87	4,56



Multiadapter

- Anschluss: Muffe DN 40 bzw. Steckende 40/32 und DN 25 (1") AG
- Material: Polypropylen

Bestell-Nr.	€/Stück
93 172 94	10,94



Pumpenwinkel DN 32 (1 1/4")

- Schlauchgröße ø: 8, 10, 13, 19, 25 und 32 mm

Bestell-Nr.	€/Stück
93 962 88	9,91



Schlauchwinkel

- Schlauchgröße ø: 8,5 - 26,5 mm

Größe	Bestell-Nr.	€/Stück
DN 32	93 227 95	10,03
DN 40	93 962 87	9,43
DN 50	93 227 96	10,03



Schlauchwinkel

- Schlauchgröße: 19 - 21 mm

Größe	Bestell-Nr.	€/Stück
DN 40	93 164 29	4,43
DN 50	93 774 25	4,43



Doppel-Schlauchwinkel

- Schlauchgrößen: 8-12 mm, 15-21 mm

Größe	Bestell-Nr.	€/Stück
DN 40	93 164 30	8,17
DN 50	93 164 31	8,17



Schlauchkupplung

- Beidseitig passend für Schläuche von ø 8-25 mm

Bestell-Nr.	€/Stück
93 909 03	8,96



Pumpennippel

- Außengewinde Universal von DN 20 (3/4") bis DN 32 (1 1/4")
- Schlauchgröße ø: 8, 10, 13, 19, 25 und 32 mm

Bestell-Nr.	€/Stück
93 962 89	9,91



Pumpennippel DN 20 (3/4")

- Schlauchgröße ø: 8, 10, 13, 19 und 25 mm

Bestell-Nr.	€/Stück
93 962 90	5,21



Schlauchnippel

- Temperaturbeständigkeit: + 60°C
- Material: PVC

Größe	Schlauch-ø [mm]	Bestell-Nr.	€/Stück
DN 10 (3/8")	6-14	93 191 16	5,33
DN 15 (1/2")	6-14	93 191 17	5,76
DN 25 (1")	8-27	93 191 18	7,33



Kondensat-Set bestehend aus:

- Schlauchwinkel DN 50
- Schlauchnippel DN 50
- Schlauch 800 mm
- Schlauchschellen

Bestell-Nr.	€/Set
93 774 27	23,30

Universal verstellbare Abzweige

Airfit

- Immer die richtige Gradzahl vorhanden



HT-Abzweig DN 50

- Stufenlos verstellbar von 45-88°
- Material: PP

DN	Bestell-Nr.	€/Stück	VPE	€/Stück/VPE
50	93 921 92	6,60	10	6,16



HT-Abzweig, verstellbar

- Stufenlos verstellbar von 45-88°
- Material: PP

Abzweig	DN	DN1	Bestell-Nr.	€/Stück	VPE	€/Stück/VPE
einfach	100	50	93 041 87	12,36	10	11,54
zweifach	100	50/50	93 921 93	15,99	10	14,91

HT-Anschlusschläuche

Airfit

Der Ablauf- und Verbindungsschlauch ist ein echter Problemlöser zum schnellen und flexiblen Anschließen von: • Brausewannen • Badewannen



HT-Anschlusschlauch, flexibel, grau

- Muffenseitig DN 50
- Spitzende DN 50-DN 40
- Druckbeständig bis 0,5 bar
- Glatte Rohr-Innenseite

Länge [mm]	Bestell-Nr.	€/Stück
250	93 714 66	8,26
500	93 714 67	11,06
750	93 714 68	12,39
1000	93 910 64	14,09



Teleskoprohr

- DN 50
- Variabel ausziehbar von 250 bis 400 mm

Bestell-Nr.	€/Stück
93 908 99	6,49

PEHD Abflusssystem

- Dank der inneren extrem flachen Oberflächen sind die Lastverluste minimal
- Ausgezeichnete Widerstandsfähigkeit gegen UV-Strahlung

- Kein Materialabfall
- DIN 4102 schwer entflammbar (B2)



Rohr

DN	mm	L [mm]	Info	Bestell-Nr.	€/Stück	VPE	€/Stück/VPE	VPE	€/Stück/VPE	VPE	€/Stück/VPE
30	32	5000		93 126 57	82,86	2	47,29	4	29,96	8	20,83
40	40	5000		93 126 58	85,30	2	49,79	4	32,57	8	23,41
50	50	5000		93 126 59	88,16	2	52,90	4	35,96	8	26,80
56	56	5000		93 126 60	91,29	2	56,31	4	39,66	8	30,50
60	63	5000		93 126 61	92,64	2	57,79	4	41,26	8	32,10
70	75	5000		93 126 62	96,21	2	61,86	4	45,74	8	36,61
90	90	5000		93 126 63	105,57	2	71,90	4	56,53	8	47,37
100	110	5000		93 126 64	121,50	2	89,27	4	75,37	8	66,21
125	125	5000		93 126 65	134,99	2	104,16	4	91,56	8	91,56



Bogen 88°

DN	Bestell-Nr.	€/Stück
30	93 126 76	2,01
40	93 126 77	2,11
50	93 126 78	2,26
56	93 126 79	3,07
60	93 126 80	3,19
70	93 126 81	5,23
90	93 126 82	8,00
100	93 126 83	8,81
125	93 126 84	19,76



Langbogen 90°

DN	Bestell-Nr.	€/Stück
40	93 126 67	2,21
50	93 126 68	2,36
56	93 126 69	3,64
60	93 126 70	3,94
70	93 126 71	6,29
90	93 126 72	8,67
100	93 126 73	10,33
125	93 126 74	12,13



Bogen 45°

DN	Bestell-Nr.	€/Stück
30	93 126 86	2,01
40	93 126 87	2,11
50	93 126 88	2,23
56	93 126 89	3,07
60	93 126 90	3,19
70	93 126 91	5,06
90	93 126 92	8,00
100	93 126 93	8,61
125	93 126 94	10,61



**Bogen reduziert 90°
verlängerter Schenkel**

DN	Bestell-Nr.	€/Stück
56/40	93 126 98	4,36
56/50	93 126 99	4,36



Bogen reduziert 90°

DN	Bestell-Nr.	€/Stück
50/40	93 126 96	2,94
60/50	93 126 97	6,17



Abzweig 45°

DN	Bestell-Nr.	€/Stück
30	93 128 22	3,94
40	93 128 23	4,23
50	93 128 24	4,63
56	93 128 25	5,60
60	93 128 26	6,34
70	93 128 27	7,19
90	93 128 28	9,34
100	93 128 29	11,70
125	93 128 30	13,96



Abzweig reduziert 45°

DN	Bestell-Nr.	€/Stück
40/30	93 128 32	4,23
50/40	93 128 33	4,63
56/50	93 128 34	5,60
60/40	93 128 35	6,00
60/50	93 128 36	6,00
60/56	93 128 37	6,00
70/40	93 128 38	7,19
70/50	93 128 39	7,19
70/56	93 128 40	7,19
70/60	93 128 41	13,74
90/40	93 128 42	9,34
90/50	93 128 43	9,34
90/56	93 128 44	13,74
90/60	93 128 45	13,74
90/70	93 128 46	13,74
100/40	93 128 47	11,73
100/50	93 128 48	11,73
100/56	93 128 49	11,73
100/60	93 128 50	11,73
100/70	93 128 51	11,73
100/90	93 128 52	11,73
125/40	93 128 53	13,10
125/50	93 128 54	13,10
125/56	93 128 55	13,10
125/60	93 128 56	13,10
125/70	93 128 57	13,10
125/90	93 128 58	13,10
125/100	93 128 59	13,10



Abzweig reduziert 88°

DN	Bestell-Nr.	€/Stück
40/30	93 128 72	4,23
50/40	93 128 73	4,63
56/50	93 128 74	5,57
60/40	93 128 75	7,67
60/50	93 128 76	7,67
70/40	93 128 78	7,19
70/50	93 128 79	7,19
70/56	93 128 80	7,19
70/60	93 128 81	7,19
90/40	93 128 82	9,34
90/50	93 128 83	9,34
90/56	93 128 84	25,16
90/60	93 128 85	25,16
90/70	93 128 86	25,16
100/40	93 128 87	11,73
100/50	93 128 88	11,73
100/56	93 128 89	11,73
110/60	93 128 90	11,73
100/70	93 128 91	11,73
100/90	93 128 92	11,73
125/100	93 128 93	13,10



Abzweig 88°

DN	Bestell-Nr.	€/Stück
30	93 128 62	3,94
40	93 128 63	4,23
50	93 128 64	4,63
56	93 128 65	5,60
60	93 128 66	6,00
70	93 128 67	7,19
90	93 128 68	9,34
100	93 128 69	11,73
125	93 128 70	13,10



PEHD Abflusssystem



Übergangsstück exzentrisch

DN	Bestell-Nr.	€/Stück
50/40	90 129 75	1,66
56/50	90 129 76	1,74
60/40	90 129 77	2,03
60/50	90 129 78	2,03
60/56	90 129 79	2,14
70/40	90 129 80	2,31
70/50	90 129 81	2,31
70/56	90 129 82	2,53
70/60	90 129 83	2,56
90/40	90 129 84	3,39
90/50	90 129 85	3,10
90/56	90 129 86	3,10
90/60	90 129 87	3,10
90/70	90 129 88	3,10
100/40	90 129 89	3,80
100/50	90 129 90	3,80
100/56	90 129 91	3,80
100/60	90 129 92	3,80
100/70	90 129 93	3,80
100/90	90 129 94	3,80
125/50	90 129 95	6,26
125/56	90 129 96	6,26
125/60	90 129 97	6,26
125/70	90 129 98	6,26
125/90	90 129 99	6,26
125/100	90 130 00	6,26



Steckmuffe

- Mit Dichtung und Stopfen

DN	Bestell-Nr.	€/Stück
30	93 128 99	3,39
40	93 129 00	3,63
50	93 129 01	4,16
56	93 129 02	5,06
60	93 129 03	5,34
60/56	93 129 04	5,34
70	93 129 05	6,56
90	93 129 06	8,34
100	93 129 07	9,67
125	93 129 08	12,67



Langmuffe

- Mit Dichtung und Stopfen

DN	Bestell-Nr.	€/Stück
30	93 129 10	7,41
40	93 129 11	6,86
50	93 129 12	7,03
56	93 129 13	8,27
60	93 129 14	8,67
70	93 129 15	9,43
90	93 129 16	10,93
100	93 129 17	14,23
125	93 129 18	18,13



Verschraubung

DN	Bestell-Nr.	€/Stück
40	90 129 24	6,57
50	90 129 25	7,01
56	90 129 26	9,43
60	90 129 27	10,06
60	90 129 28	10,66
70	90 129 29	13,14
90	90 129 30	18,76
100	90 129 31	18,86



Verschlusskappe

DN	Bestell-Nr.	€/Stück
40	90 129 32	5,70
50	90 129 33	6,09
56	90 129 34	6,90
60	90 129 35	8,99
70	90 129 36	10,67
90	90 129 37	15,86
100	90 129 38	17,20



Doppelabzweig 45°

DN	Bestell-Nr.	€/Stück
100/32	93 128 96	25,54
100/40	93 128 97	25,54
100/100	93 128 98	25,54



Putzstück 90°

- Mit Verschlusskappe

DN	Bestell-Nr.	€/Stück
40	90 129 57	14,87
50	90 129 58	14,87
56	90 129 59	15,54
60	90 129 60	16,49
70	90 129 61	19,23
90	90 129 62	25,80
100	90 129 63	27,71
125	90 129 64	32,57



Elektromuffe

DN	Bestell-Nr.	€/Stück
40	90 129 66	5,46
50	90 129 67	6,04
56	90 129 68	7,14
60	90 129 69	7,20
70	90 129 70	8,21
90	90 129 71	8,40
100	90 129 72	9,04
125	90 129 73	10,97



Endeckel schweißbar

DN	Bestell-Nr.	€/Stück
30	90 129 47	2,14
40	90 129 48	2,64
50	90 129 49	2,83
56	90 129 50	2,94
60	90 129 51	2,99
70	90 129 52	3,53
90	90 129 53	3,63
100	90 129 54	6,24
125	90 129 55	9,14



Übergang mit AG

Größe	Bestell-Nr.	€/Stück
DN 50 x DN 32 (1 1/4")	93 183 50	37,59
DN 50 x DN 40 (1 1/2")	93 183 51	37,59
DN 56 x DN 50 (2")	93 183 52	43,46
DN 60 x DN 50 (2")	93 183 53	56,44
DN 70 x DN 65 (2 1/2")	93 183 54	66,86



Übergang mit IG

Größe	Bestell-Nr.	€/Stück
DN 40 x DN 25 (1")	93 183 44	24,89
DN 50 x DN 32 (1 1/4")	93 183 45	37,59
DN 50 x DN 40 (1 1/2")	93 183 46	37,59
DN 56 x DN 50 (2")	93 183 47	43,46
DN 60 x DN 50 (2")	93 183 48	56,44
DN 70 x DN 65 (2 1/2")	93 183 49	66,86

PEHD Abflusssystem



Vorschweißbund

Größe	Bestell-Nr.	€/Stück
DN 50	93 183 26	12,63
DN 60	93 183 27	15,84
DN 70	93 183 28	17,13
DN 90	93 183 29	19,26
DN 100	93 183 30	21,83
DN 125	93 183 31	26,33



Losflansch

Größe	Geeignet für Schrauben	Löcher/Anzahl	Bestell-Nr.	€/Stück
DN 50	M16x90	4	93 183 32	26,10
DN 60	M16x90	4	93 183 33	31,39
DN 70	M16x100	4	93 183 34	37,10
DN 90	M16x100	8	93 183 35	38,06
DN 110	M16x110	8	93 183 36	45,87
DN 125	M16x110	8	93 183 37	52,04



Flanschdichtung

Größe	Bestell-Nr.	€/Stück
DN 50	93 183 38	2,06
DN 60	93 183 39	3,07
DN 70	93 183 40	7,24
DN 90	93 183 41	3,80
DN 110	93 183 42	3,84
DN 125	93 183 43	4,06

Fixup-Rohrverbinder

- Einfache, sichere und wirtschaftliche Verbindung unterschiedlicher Rohrarten
- Kann überall eingesetzt werden, wo ein Druck von 0,6 bar nicht überschritten wird
- Allgemeine bauaufsichtliche Zulassung durch das Deutsche Institut für Bautechnik, Berlin Nr. Z-42.5-363
- Material: EPDM



Verbinder

- Einsetzbar bei allen Rohren mit gleichem Außendurchmesser, Regenwasserrohren sowie Anschluss-Stuben

Außen-ø [mm]	Bestell-Nr.	€/Stück
30 - 35	93 091 57	14,49
38 - 43	93 091 58	15,66
48 - 56	93 091 59	17,06
60 - 68	93 091 60	24,24
67 - 76	93 091 61	24,76
76 - 85	93 091 62	24,89
82 - 92	93 091 63	25,84
90 - 100	93 091 64	28,29



Drainagekupplung

- Einsetzbar bei Drainagesystemen aus verschiedenen Werkstoffen
- Bei Reparaturen vorhandener Leitungen durch Auswechseln kurzer Abschnitte

Außen-ø [mm]	Breite [mm]	Bestell-Nr.	€/Stück
50 - 65	90	93 091 84	22,56
80 - 95	100	93 091 85	25,20
110 - 115	100	93 091 86	30,79
110 - 125	100	93 091 87	35,40
120 - 135	120	93 091 88	44,21
135 - 150	120	93 091 89	47,69
150 - 165	120	93 091 90	51,11



Adapter

- Einsetzbar bei Verbindungen unterschiedlichen Materials und unterschiedlichen Außendurchmessern

Außen-ø [mm]	Bestell-Nr.	€/Stück
34 - 30 / 24 - 28	93 091 65	13,64
48 - 43 / 32 - 38	93 091 68	14,10
56 - 48 / 38 - 43	93 091 69	14,10
68 - 60 / 38 - 43	93 091 71	19,10
92 - 82 / 48 - 56	93 091 72	22,80
92 - 82 / 60 - 68	93 091 73	23,40
122 - 110 / 80 - 95	93 091 75	22,80
122 - 110 / 48 - 56	93 091 76	24,49
122 - 110 / 60 - 68	93 091 77	36,41
125 - 110 / 100 - 115	93 091 78	37,10
136 - 121 / 80 - 95	93 091 79	41,89
115 - 100 / 121 - 136	93 092 06	48,41
125 - 110 / 130 - 145	93 092 07	48,41

Rohrverbinder



Rabbit-Verbinder

- Für Guss / SML Rohre
- Aus rostfreiem Edelstahl mit Gummi-Dichtungen (EPDM 60)
- M8 Innensechskantschraube

Größe	Bestell-Nr.	€/Stück
DN 50	93 902 17	4,61
DN 70	93 902 18	5,56
DN 75/80	93 902 19	6,27
DN 100	93 902 20	6,23
DN 125	93 902 21	8,90
DN 150	93 902 22	11,89
DN 200	93 902 23	19,89



Spannmuffe Edelstahl V2A

- Für Faserzementrohre

Typ	Bestell-Nr.	€/Stück
DN 50	93 074 79	13,57
DN 70	93 074 80	16,54
DN 100	93 074 81	17,94
DN 125	93 074 82	20,39
DN 150	93 706 33	25,53
DN 200	93 706 34	29,71



CV-Verbinder

- Für die Verbindung von SML-Rohren
- Aus rostfreiem Edelstahl mit Gummi-Dichtung (EPDM 60)

Größe	Bestell-Nr.	€/Stück
DN 50	93 038 05	4,61
DN 70	93 038 06	5,86
DN 100	93 038 07	5,86
DN 125	93 074 98	9,01



OHA-Anschlussmuffe

- OHA-Verbinder zum Anschluss von Rohren anderer Werkstoffe an SML-Rohre und Formstücke

Größe	Bestell-Nr.	€/Stück
DN 50	93 036 57	3,97
DN 70	93 036 58	4,70
DN 100	93 036 59	8,63



Zur Verbindung von aufgemufften und muffenlosen Faserzementrohren mit anderen Rohrarten



Gummi-Schlauch-Spannmuffe

- Aus EPDM
- Für die Anbindung von SML, HT an Faserzementrohre

Typ	Außen-ø [mm]	Loch-ø [mm]	DN	Bestell-Nr.	€/Stück
HT/PE	63	46	50	93 074 73	9,01
HT/PE	83	70	70	93 074 74	11,00
HT/PE	114	107	100	93 074 96	12,10
HT/PE	138	121	125	93 074 78	18,36
SML	63	55	50	93 074 76	9,01
SML	76	76	70	93 074 77	11,00
SML	115	108	100	93 074 75	12,10
SML	139	133	125	93 706 30	18,36
SML	158	167	150	93 706 31	20,50
SML	220	212	200	93 706 32	26,19



Rillengummi

- Aus EPDM
- Für die Anbindung von SML, HT an Faserzementrohre

Außen-ø [mm]	Loch-ø [mm]	DN	Bestell-Nr.	€/Stück
75	60	50	93 074 70	9,57
90	80	70	93 074 71	12,46
125	110	100	93 074 72	13,89
155	133	125	93 074 95	17,94



OHA-Multi-Connector

- DN 100
- Übergangsvorbinder für Gussrohrarten oder GA- bzw. LNA-Rohre mit einem Außendurchmesser von max. 115 mm an Fremdwerkstoffen mit einem Außendurchmesser von 72-110 mm

Bestell-Nr.	€/Stück
93 726 33	15,86



Multi-Anschlussmuffe

- Verbinder für HT, PE oder Guss-Rohrarten DN 100

Bestell-Nr.	€/Stück
93 074 97	25,91

Rohrverbinder



- Für alle Abwasserrohrarten geeignet
- Für waagrechten und senkrechten Einbau

- Für Erdreich- und Unterputz geeignet
- UV-beständig



Adapterkupplung CAC

- Außenliegend zur Verbindung zweier Abwasserrohre von unterschiedlichen Außendurchmessern und Werkstoffen
- Material: EPDM DIN EN 681-1, Edelstahl V2A

Außen-ø [mm]	Bestell-Nr.	€/Stück
32 - 40 / 24 - 32	93 175 62	21,70
40 - 50 / 32 - 40	93 175 63	23,37
53 - 64 / 40 - 50	93 175 64	25,03
50 - 65 / 35 - 42	93 175 65	25,03
75 - 90 / 53 - 64	93 175 66	36,70
82 - 92 / 48 - 56	93 175 67	40,06
82 - 92 / 60 - 68	93 175 68	41,71
100 - 116 / 75 - 90	93 175 69	43,39
110 - 122 / 80 - 95	93 175 70	35,04
110 - 125 / 100 - 116	93 175 71	36,70
114 - 160 / 121 - 136	93 175 75	51,69
121 - 136 / 100 - 116	93 175 72	40,06
130 - 145 / 110 - 125	93 175 73	45,04
144 - 160 / 110 - 122	93 175 74	51,69



Schlauchadapter Typ 1 CDC

- Zur Verbindung zweier Abwasserrohre für gleiche Rohrdimensionen und unterschiedlichen Werkstoffen
- Material: EPDM DIN EN 681-1, Edelstahl V2A

Außen-ø [mm]	Bestell-Nr.	€/Stück
32 - 40	93 175 92	15,80
40 - 50	93 175 93	20,16
48 - 56	93 175 94	17,63
50 - 65	93 175 95	23,26
60 - 68	93 175 96	24,21
70 - 85	93 175 97	25,69
65 - 76	93 175 98	25,61
80 - 95	93 175 99	26,01
100 - 116	93 176 00	30,03
110 - 125	93 176 01	33,64
120 - 137	93 176 02	41,31
135 - 150	93 176 03	45,01
150 - 170	93 176 04	49,04



Gummiadapter CGA

- Innenliegend zur Verbindung und Reduzierung zweier Abwasserrohre von unterschiedlichen Außen- bzw. Innendurchmesser und Werkstoffen
- Mehrere Kombinationsmöglichkeiten
- Material: EPDM DIN EN 681-1

Außen-ø [mm]	Innen-ø [mm]	Bestell-Nr.	€/Stück
123 - 130*	110 - 102	93 175 76	53,19
123	110	93 175 77	14,76
150	110	93 175 78	41,26

*Eternitadapter doppelt



Steckadapter CSA

- Zur Verbindung zweier Abwasserrohre für gleiche Rohrdimensionen und unterschiedlicher Werkstoffen
- Nur für senkrechten Einbau
- Material: TPE DIN EN 681-2, Edelstahl V2A

Außen-ø [mm]	Innen-ø [mm]	Bestell-Nr.	€/Stück
69-75	73-85	93 176 10	30,04
73-90	79-86	93 188 29	36,84
100-105	100-116	93 176 11	33,39
117-127	120-141	93 176 12	50,03
150-168	145-157	93 188 30	59,84



Rohrverbinder

- Für alle Abwasserrohrarten geeignet
- Für waagrecht und senkrechten Einbau

- Für Erdreich- und Unterputz geeignet
- UV-beständig



„Handwerkerring“ Set 7-teilig

- Mit bis zu 300 Verbindungsmöglichkeiten verschiedenster Rohrarten
- Zur Verbindung und Reduzierung zweier Abwasserrohre von unterschiedlichen Außen- bzw. Innendurchmesser und Werkstoffen
- Material: TPE

• Lieferumfang:

- 1 x Kombiadapter CKA 50 x 40/32
- 1 x Kombiadapter CKA 64/58 x 50/40
- 1 x Kombiadapter CKA 75/70 x 50/40
- 1 x Kombiadapter CKA 96/83 x 75/50
- 1 x Kombiadapter CKA 100 - 105 x 90/75
- 1 x Kombiadapter CKA 130 - 123 x 110/75
- 1 x Gleitmittel 50ml

Bestell-Nr.	€/Stück
93 175 79	63,73



Kombiadapter CKA

- Innenliegend zur Verbindung und Reduzierung zweier Abwasserrohre von unterschiedlichen Außen- bzw. Innendurchmesser und Werkstoffen
- Mehrere Kombinationsmöglichkeiten
- Material: TPE DIN EN 681-2

Spannbereich [mm]	Bestell-Nr.	€/Stück
50 x 40 / 32	93 175 84	6,57
64 / 58 x 50 / 40	93 175 85	8,41
75 / 70 x 50 / 40	93 175 86	10,70
96 / 83 x 75 / 50	93 175 87	15,61
100 - 105 x 75 / 50	93 175 81	21,37
100 - 105 x 90 / 75	93 175 80	19,70
123 - 130 x 110 / 75	93 175 82	20,51
150 / 125 x 110	93 175 83	45,26

Zubehör



Reduziermuffe DN 50/40

- Reduziernippel von DN 50 auf DN 40 für aufgemuffte HT-Rohre

Farbe	Bestell-Nr.	€/Stück
schwarz	93 024 85	4,33
weiß	93 024 86	3,06



Universal-Baustopfen

- Freiraum für Montage des H-Nippel ohne Stemmarbeiten für Abflussrohre Größe 50/40/32

Bestell-Nr.	€/Stück	VPE	€/Stück/VPE
93 005 56	1,11	10	1,06



WS Gleitmittel für Steckmuffen

- Für alle steckbaren Rohre
- Ausgezeichnete Gleitwirkung
- Biologisch abbaubar



Inhalt	Bestell-Nr.	€/Stück	VPE	€/Stück/VPE
250 ml	91 120 14	2,23	10	1,97
500 ml	91 120 15	2,76	10	2,44



Gleitmittel für Steckmuffen

- Für alle steckbaren Rohre
- Biologisch abbaubar

Inhalt	Bestell-Nr.	€/Stück	VPE	€/Stück/VPE
500 ml	91 104 12	4,73	10	4,44



Gleitmittel für Steckmuffen

- Qualität entspricht den KTW-Empfehlungen des Bundesgesundheitsamtes!

Inhalt	Bestell-Nr.	€/Stück	VPE	€/Stück/VPE
150 ml	91 005 09	1,61	10	1,49
250 ml	91 005 10	2,03	10	1,86



Gleit-Mittel DVGW

- Zugelassenes Gleitmittel für Trinkwasserinstallationen
- DVGW-geprüft
- Hervorragende Schmier- und Gleitwirkung
- Frostsicher bis -5°C

Anwendung:

- Für alle steckbaren Rohrverbindungen im Sanitärbereich
- Für alle Steckverbindungen im Tiefbau

Inhalt	Bestell-Nr.	€/Stück	VPE	€/Stück/VPE
125 ml Flasche	73 012 86	2,90	40	2,63
250 ml Flasche	73 012 82	4,07	24	3,69
500 ml Flasche	73 012 84	4,87	12	4,53
1000 ml Eimer	73 012 85	9,31	12	8,70
10 l Eimer	73 012 83	66,69	2	64,13



DAS PASST - ARTIKEL AUS DEM WS-SORTIMENT



Saug-/Druckreiniger mit Adapter „Lucky“

- Rohrreinigungsgesetz zum schnellen und effizienten beseitigen von Abflussverstopfungen
- Hohe Andrückkräfte durch verstellbaren Handgriff

Lieferumfang:

- 1 x Saug-/Druckreiniger
- 2 x wechselbarer Gummi Adapter
 - Kurz: für Bade- und Duschwannen, Waschtische, Urinale
 - Lang: Toiletten

Bestell-Nr.	€/Stück
80 049 03	95,43

Rückstauverschlüsse für fäkalienfreie Abwässer



- DN 50 gerade
- Klappe selbsttätig schließend mit zusätzlichem handverriegelbarem Notverschluss
- DIN EN 13564

Bestell-Nr.	€/Stück
93 149 23	66,04



- Für senkrechte Montage
- Klappe selbsttätig schließend mit zusätzlichem handverriegelbarem Notverschluss

DN	Bestell-Nr.	€/Stück
50	93 149 24	69,89
110	93 910 63	156,61
125	93 191 26	154,56
160	93 191 27	168,33

- Klappe selbsttätig schließend
- **Ausschließlich für fäkalienfreies Abwasser**

- Schutzklappen aus Nirostahl
- Handverriegelbarer Not-Verschluss

- DIN EN 13564



DN 50 gerade

Bestell-Nr.	€/Stück
93 901 96	30,69



DN 50 eck

Bestell-Nr.	€/Stück
93 901 97	30,66



Typ 1 gerade

DN	Bestell-Nr.	€/Stück
100	93 901 98	61,21
125	93 010 17	73,87
150	93 032 12	83,61
200	93 032 13	140,53



Rückstaudoppelverschluss Typ 2, Duoprotect

- Zwei Klappen selbsttätig schließend

DN	Bestell-Nr.	€/Stück
100	93 901 95	101,46
125	93 043 98	126,11
150	93 043 99	135,47
200	93 044 00	184,19

- Zwei Kunststoffklappen selbsttätig schließend
- **Ausschließlich für fäkalienfreies Abwasser**

- Handverriegelbarer Not-Verschluss
- Inklusive Wandbefestigung

- DIN EN 13564 Typ 5



Rückstauverschluss für Wasch- und Spültisch-Siphon DN 50

- Zulaufanschluss DN 40 (1 1/2") an Röhrengeruchsverschluss

Bestell-Nr.	€/Stück
93 149 57	85,50



Rückstauverschluss für Wasch- und Spültisch-Siphon DN 50

- Kombianschluss DN 40 (1 1/2"), DN 32 (1 1/4")
- Mit Geräteanschluss

Bestell-Nr.	€/Stück
93 149 58	89,57



Rückstauverschluss mit Trichter-Siphon DN 50

Bestell-Nr.	€/Stück
93 149 59	89,57



Rückstauverschluss DN 50

- Anschluss an HT DN 50 Muffe/Rohr

Bestell-Nr.	€/Stück
93 149 60	80,07



Waschtisch- und Spültisch-Siphon DN 50

- Zulaufanschluss DN 40 (1 1/2") an Röhrengeruchsverschluss



Bestell-Nr.	€/Stück
93 702 13	93,54



Wasch- und Spültisch-Siphon DN 50

- Kombianschluss DN 40 (1 1/2"), DN 32 (1 1/4")
- Mit Geräteanschluss



Bestell-Nr.	€/Stück
93 702 14	104,73



Trichter-Siphon DN 50



Bestell-Nr.	€/Stück
93 702 15	104,73



Staufix DN 50 / DN 70

- Klappe selbsttätig schließend
- **Ausschließlich für fäkalienfreies Abwasser**
- Handverriegelbarer Not-Verschluss
- DIN EN 13564
- für freiliegende Abwasserleitungen



DN	Bestell-Nr.	€/Stück
50	93 702 12	124,59
70	93 720 91	172,80

Elektrischer Rückstauverschluss für fäkalienhaltige Abwässer



Rückstauverschlüsse Serie Grundfix Plus

- Für fäkalienhaltige abwasserführende Leitung
- Überflutungssicher
- Dreitasten-Bedienfeld mit LCD-Textanzeige
- Selbsttest 24 h
- Notstromversorgung durch Akku-Management
- Optisch/akustische Warnmeldung

Lieferumfang:

- Grundfix-Druckschlauch
- Grundfix-Handbetätigung
- Grundfix-Kabel
- Grundfix-Motorklappe
- Grundfix-Rückstauklappe
- Grundfix-Plus-Control-Steuerung-/Meldeeinrichtung
- Leerrohr 8 m
- Druckschlauch

Größe	Bestell-Nr.	€/Stück
DN 100	93 000 36	2.470,67
DN 125	93 000 37	2.600,66
DN 150	93 000 38	2.730,70



Rohrbelüfter

- Keine Dachdurchführung nötig
- Reguliert den Unterdruck im Entwässerungssystem
- Verhindert den Austritt von Kanalgasen in das Gebäude
- Schützt vor Eindringen von Ungeziefer

Montagehinweis:

- Nur für senkrechte Montage
- Beim Einbau in eine Vorwandinstallation ist eine Wartungs- und Inspektionsöffnung vorzusehen
- Für ausreichenden Druckausgleich ist ein Lüftungsgitter einzubauen

Mini

- Aus ABS
- Größe/NW: 32, 40, 50, 63
- 7,6 l/s.

Bestell-Nr.	€/Stück
93 925 95	15,31

• Aus PP

NW	Bestell-Nr.	€/Stück
50	93 015 62	6,29
75	93 015 63	10,64
110	93 015 64	17,40
50/32	93 015 65	7,90
50/40	93 015 66	9,86
110/50	93 015 67	16,19
110/75	93 015 68	16,71

• Aus PP

Größe	Bestell-Nr.	€/Stück
DN 40	93 191 20	11,26
DN 50	93 714 63	11,26
DN 75	93 714 64	14,37

Maxi

- Aus ABS
- Größe/NW: 70, 75, 90, 100, 110
- 26 l/s.

Bestell-Nr.	€/Stück
93 925 96	39,89

• Aus PP
• DN 110

Bestell-Nr.	€/Stück
93 714 65	22,09

Durgo

Größe	passend für	Bestell-Nr.	€/Stück
DN 50	1-4 Bäder	93 729 97	75,66
DN 75	4-6 Bäder	93 729 98	87,41
DN 90	6-12 Bäder	93 729 99	97,89
DN 110	6-12 Bäder	93 730 00	107,16

Plus DN 50 Durgo

- Speziell entwickelt für die Installation bei geringem Platzangebot
- Barrierefreie Öffnung für gleichbleibenden Lufteinlass
- 19 l/s

Bestell-Nr.	€/Stück
93 911 14	83,50

Wandebaukasten mit Rohrbelüfter

• Für Unterputzeinbau
• Zugelassen und geprüft EN 12380
• Farbe: weiß
• Geeignet für bis zu 4 Bäder

passend für	Luftdurchsatz [l/s]	Material	Maße L x B x T [mm]	Bestell-Nr.	€/Stück
DN 50	19	Kunststoff	260 x 247 x 90	93 962 99	154,89
DN 50	19	verzinkt	235 x 200 x 79	93 041 63	185,36

• Für Unterputzeinbau
• Zugelassen und geprüft EN 12380
• Farbe: weiß

passend für	Luftdurchsatz [l/s]	Material	Maße L x B x T [mm]	Bestell-Nr.	€/Stück
DN 32/40/50	9	verzinkt	225 x 215 x 80	93 031 98	133,87
DN 70/90/100	28	verzinkt	250 x 240 x 130	93 031 97	150,07

Aktivkohlefilter und Zubehör



Vorteile

- Der Aktivkohlefilter eliminiert ungewollte Gerüche aus sanitären Abwasseranlagen im privaten und öffentlichen Bereich, wie sie beispielsweise von Kleinkläranlagen, Fettabscheide- oder Hebeanlagen ausgehen können.

Aktivkohlefilter DN 70 / DN 100

- Aus Kunststoff (ABS)
- Auswechselbare Kartusche mit Aktivkohle

Bestell-Nr.	€/Stück
93 705 47	137,13

Aktivkohle Kartusche

- Ersatz für Filtereinsatz

Bestell-Nr.	€/Stück
93 705 49	45,13

Entlüfterrohr

Flexibler Dunstrohranschluss

- Länge: 550-650 mm

Typ	Größe	Bestell-Nr.	€/Stück
DN 100 mit Schlauchklemme	DN 50/70/100	93 008 19	13,64
DN 100 mit Rollring	DN 50/70/100	93 126 10	13,64
DN 100 mit Rollring	DN 70/90/100	93 126 11	13,64
DN 125 mit Schlauchklemme	DN 70/90/100	93 126 12	13,64

Flexibler Universalschlauch

- Mit Reduzierstück für DN 70 und DN 100
- Mit Schlauchschelle
- Länge: 500 mm

Typ	Bestell-Nr.	€/Stück
DN 100	98 002 01	12,69
DN 125	98 002 02	22,44

Steildach-Entlüftung

universal DN 125

- Mit umlaufender, leicht zu formender Schürze aus Perform (Bleiersatzstoff)
- Passend für alle gängigen Dachziegelarten
- Witterungsbeständig
- Für Dachneigungen von 0 bis 60°
- Inkl. Adapter DN 125/100

Farbe	Bestell-Nr.	€/Stück
rot	98 002 33	163,30
braun	98 002 34	163,30
schwarz	98 002 35	163,30

Montageelemente

- Breite: 500 mm
- Selbsttragend für die Vorwandmontage sowie die Montage in Ständerwänden
- Verzinkte Stützfüße, stufenlos einstellbar von 0-200 mm

Lieferumfang:

- Wandschiene und Wandhalterung
- Wand-WC Bogen DN 90
- Übergangsstück DN 90/DN 100
- Montage- und Befestigungsmaterial



Passende Betätigungsplatten finden Sie auf S. 271



WC-Element Plus, 1150 mm

- Mit UP Spülkasten 189
- Betätigung: Von vorne
- Für Start/Stopp oder 2 Mengenspülung (große Menge 5l/6l/7l - kleine Menge 3l/4l)
- Passende Betätigungsplatten (Elwa/Ecko/Emon eckig und rund)

Bestell-Nr.	€/Stück
93 941 21	170,86



WC-Element XS, 820 mm

- Mit UP Spülkasten 187
- Betätigung: Von vorne oder oben möglich
- 2 Mengenspülung 3l/6l
- Passend für Betätigungsplatte Enzo

Bestell-Nr.	€/Stück
93 941 17	197,96



Waschtischelement XS WT, 1150 mm

- Für Waschtische mit Einlocharmatur
- **Lieferumfang:**
 - Wandschiene und Wandhalterung
 - PE-Abflussbogen DN 50, mit Dichtgummi
 - Montage und Befestigungsmaterial
 - Ohne Armaturenanschlüsse

Bestell-Nr.	€/Stück
93 941 18	108,56

Montageelemente

- Breite: 500 mm
- Höhe: 1130 mm
- Start/Stopp oder 2-Mengen Betätigung von vorne
- Selbsttragend
- Pulverbeschichtet

- Für die Vorwandmontage sowie für die Montage in Systemschienen und Ständerwänden
- Spülmenge 6/3 Liter
- Systemfüße verzinkt, Verstellbereich 0-200 mm
- Mit Befestigungsmaterial



WC-Element Rapid SL

- Pulverbeschichtet
- Für die Vorwandmontage sowie für die Montage in Systemschienen und Ständerwänden

Typ	Bestell-Nr.	€/Stück
Spülkasten ohne Wandwinkel	93 119 50	204,14
Mit Wandwinkel für Vorwandmontage	93 119 56	13,40



WC-Element Rapid SLX

- Spülkasten GD 2, 6-9 l
- Mit Schnellverstellung und Höhensicherung
- mit Spülstromdrossel (verhindert Überspritzen bei spülrandlosen WCs)
- Mit integriertem Stromanschluss (Klemmdose) für Dusch-WCs
- Mit Universal-Wasseranschluss für Dusch-WCs

Typ	Bestell-Nr.	€/Stück
Ohne Wandwinkel	93 160 94	256,89
Mit Wandwinkel für Vorwandmontage	93 119 56	13,40

Montageelemente für Wand-WC Duofix

- Breite: 500 mm
- Selbsttragend
- Geeignet für Fußbodenaufbauten 0-200 mm
- Wasseranschluss oben, seitlich nach links versetzt
- Ausgerüstet mit Leerrohr für Wasserzuleitung zum Anschluss von Geberit AquaClean Dusch-WCs
- Große Spülmenge Einstellbereich 4,5 / 6 / 7,5 l
- Kleine Spülmenge Einstellbereich 3-4 l

- **Lieferumfang:**
 - Wasseranschluss DN 15 (1/2"), MeplaFix-fähig, mit integriertem Eckventil und Handrad
 - Anschlusset für WC, ø 90 mm
 - Anschlussbogen 90° aus PE-HD, ø 90 mm
 - Übergangsmuffe aus PE-HD, ø 90 / 110 mm
 - 2 Gewindestangen M12
 - Befestigungsmaterial



WC-Element, 1120 mm mit UP-Spülkasten Sigma

- Für 2-Mengen-, 1-Mengen- oder Spül-Stopp-Spülung
- Betätigung von vorne
- Passend für Betätigungsplatten Sigma
- Referenz-Nr.: 111.300.00.5

Bestell-Nr.	€/Stück
93 908 95	253,30



WC-Element, 1120 mm mit UP-Spülkasten Omega

- Für 2-Mengen-Spülung
- UP-Spülkasten mit Betätigung von vorne
- Referenz-Nr.: 111.060.00.1
- Passende Betätigungsplatte Omega20 (93 951 15) /Omega30 (93 951 14)

Bestell-Nr.	€/Stück
93 951 13	354,60



WC-Element, 820 mm mit UP-Spülkasten Omega

- Für 2-Mengen-Spülung
- UP-Spülkasten mit Betätigung von vorne und von oben
- Referenz-Nr.: 111.003.00.1
- Passende Betätigungsplatte Omega20 (93 951 15) /Omega30 (93 951 14)

Bestell-Nr.	€/Stück
93 951 12	340,70



WC-Element, 980 mm mit UP-Spülkasten Omega

- Für 2-Mengen-Spülung
- UP-Spülkasten mit Betätigung von vorne und von oben
- Referenz-Nr.: 111.030.00.1
- Passende Betätigungsplatte Omega20 (Bestell-Nr. 93 951 15) und Omega30 (Bestell-Nr. 93 951 14)

Bestell-Nr.	€/Stück
93 008 93	346,60



WC-Element, barrierefrei für Stütz- und Haltegriffe, 1120 mm, mit UP-Spülkasten Sigma

- Breite: 880 mm
- Montageplatten aus Furnierholz, wasserfest verleimt
- Zum Befestigen von Stütz- und Haltegriffen
- Für Wand-WCs mit verlängerter Ausladung bis 700 mm
- Betätigung von vorne
- Passend für Betätigungsplatten Sigma
- Bausatz für Wandmontage im Lieferumfang enthalten
- Referenz-Nr.: 111.375.00.5

Bestell-Nr.	€/Stück
93 151 85	625,59



WC-Element, 1120 mm mit UP-Spülkasten Delta

- Für 2-Mengen-, 1-Mengen- oder Spül-Stopp-Spülung
- Betätigung von vorne
- Mit Distanzbolzen und Wandanker
- Passend für Betätigungsplatten Delta (Bestell-Nr. 93 171 44)
- Referenz-Nr.: 458.103.00.1

Bestell-Nr.	€/Stück
93 171 22	187,64



Montageelement für Wand-WC Duofix, für Geruchsabsaugung (DuoFresh)



- Breite: 500 mm
- Selbsttragend
- Geeignet für Fußbodenaufbauten 0-200 mm
- Wasseranschluss oben, seitlich nach links versetzt
- Ausgerüstet mit Leerrohr für Wasserzuleitung zum Anschluss von Geberit AquaClean Dusch-WCs
- Große Spülmenge Einstellbereich 4,5 / 6 / 7,5 l
- Kleine Spülmenge Einstellbereich 3-4 l

- **Lieferumfang:**
 - Wasseranschluss DN 15 (1/2"), MeplaFix-fähig, mit integriertem Eckventil und Handrad
 - Anschlusset für WC, ø 90 mm
 - Anschlussbogen 90° aus PE-HD, ø 90 mm
 - Übergangsmuffe aus PE-HD, ø 90 / 110 mm
 - 2 Gewindestangen M12
 - Befestigungsmaterial



Für Abluft mit UP-Spülkasten Sigma 1120 mm

- Zur Absaugung über den Zweitraumanschluss eines Unterputzlüfters
- Anschlussmuffe Abluft ø 50 mm
- Passende Betätigungsplatten Sigma 01, Sigma 20, Sigma 30 und Sigma 50
- Referenz-Nr.: 111.364.00.5

Bestell-Nr.	€/Stück
93 044 52	336,77

Montageelemente



- Breite 500 mm
- Selbsttragend

- Für Trockenbaumontage
- Für Fußbodenaufbauten 0-200 mm



Bidet, 1200 mm

- Vormontiertes Montageelement für Standarmatur
- Zwei Wasseranschlüsse DN 15 (1/2")
- Anschlussbogen aus PE-HD ø 50 mm
- Referenz-Nr.: 111.510.00.1

Bestell-Nr.	€/Stück
93 924 29	309,16



Urinal, 1120-1300 mm

- Vormontiertes Montageelement
- Universelles UP- Gehäuse für Geberit Urinalsteuerung
- Wasseranschluss rechts am UP- Gehäuse
- Absperrventil mit Drossel vormontiert
- Befestigung für Zulauf ø 32 mm höhenverstellbar
- Urinalbefestigungen M8, breiten- und höhenverstellbar
- Anschlussbogen aus PE-HD ø 63/50 mm
- Referenz-Nr.: 111.616.00.1

Bestell-Nr.	€/Stück
93 924 30	302,73



Waschtisch, 1120 mm

- Höhenverstellbare Traverse
- Anschlussbogen aus PE-HD ø 50 mm (inkl. Gummimuffe)
- 2 Gewindestangen M10
- Traverse für Beplankungsauflage
- 2 Wandanker
- Referenz-Nr.: 458.404.00.1

Bestell-Nr.	€/Stück
93 044 67	114,07



Waschtisch, 1120 mm mit Eckventil DN 15 (1/2")

- Höhenverstellbare Traverse
- Anschlussbogen aus PE-HD ø 50 mm
- Inkl. Dichtung ø 44/32 mm
- 2 Gewindestangen M10
- Traverse für Beplankungsauflage
- Inkl. 2 Anschlusswinkel IG 1/2" x AG 1/2" (Mepla Fix fähig)
- Referenz-Nr.: 111.430.00.1

Bestell-Nr.	€/Stück
93 159 94	156,59

Montageelemente und Zubehör

■ GEBERIT



**Dusch- und Badewannen,
980-1120 mm**

- Breite: 500 mm
- Montageplatte aus Furnierholz, wasserfest verleimt
- Montageplatte höhen- und tiefenverstellbar
- Für UP-Armaturen
- Traverse Armatur höhen- und tiefenverstellbar
- Inkl. Anschlusswinkel DN 20 (3/4") IG und DN 15 (1/2") IG x DN 15 (1/2") AG, Meplafix-fähig
- Referenz-Nr.: 111.780.00.1

Bestell-Nr.	€/Stück
93 151 87	201,86



**Stütz- und Haltegriffe,
barrierefrei 1120 mm**

- Breite: 365 mm
- Montageplatte aus Furnierholz, wasserfest verleimt
- Montageplatte höhenverstellbar
- Referenz-Nr.: 111.790.00.1

Bestell-Nr.	€/Stück
93 151 88	198,03



Duofix Bausatz für Vorwandmontage

Bestell-Nr.	€/Stück
93 909 77	21,19

Montageelemente für Wand-WC Kombifix

■ GEBERIT

- Breite: 420 mm
- Universeller Wasseranschluss DN 15 (1/2") mit integriertem Eckventil
- PE Übergangsstück: ø 90/110 mm
- PE Anschlussgarnitur: ø 90 mm

- 2 Gewindestangen M12 für Keramikbefestigung
- Spülmenge Werkseinstellung: 6 und 3 l
- Große Spülmenge Einstellbereich: 4,5 / 6 / 7,5 l
- Kleine Spülmenge Einstellbereich: 3-4 l



1080 mm, mit UP-Spülkasten Sigma

- Für 2-Mengen-, 1-Mengen- oder Spül-Stopp-Spülung
- Betätigung von vorne
- Passend für Betätigungsplatten: Sigma
- Befestigung für Abgangsbogen steckbar
- Referenz-Nr.: 110.300.00.5

Bestell-Nr.	€/Stück
93 908 93	235,63



1080 mm, mit UP-Spülkasten Omega

- Für 2-Mengen-Spülung
- UP-Spülkasten mit Betätigung von vorne
- Zum Einbau in teil- oder raumhohe Vorwandinstallationen
- Referenz-Nr.: 110.020.00.1
- Passende Betätigungsplatte Omega20 (93 951 15) / Omega30 (93 951 14)

Bestell-Nr.	€/Stück
93 951 11	314,29



820 mm, mit UP-Spülkasten Omega

- Für 2-Mengen-Spülung
- UP-Spülkasten mit Betätigung von oben oder von vorne
- Zum Einbau in teilhohe Vorwandinstallationen
- Montagetiefe verstellbar, 12-20,5 cm
- Referenz-Nr.: 110.000.00.1
- Passende Betätigungsplatte Omega20 (93 951 15) / Omega30 (93 951 14)

Bestell-Nr.	€/Stück
93 951 10	314,29

Geberit Rohbau-Set für Urinalsteuerung

■ GEBERIT



- Zur UP-Montage im Massivbau
- Passend zu Geberit-Urinalsteuerung elektronisch oder pneumatisch
- Elektroanschluss vorbereitet
- Maße Grundkörper (L x B): 150 x 150 mm
- Referenz Nr.: 116.003.00.1

Lieferumfang:

- Wasseranschluss DN 15 (1/2") AG
- UP-Gehäuse mit Spülrohr PE ø 32 mm
- Absperrventil mit Drossel
- Bauschutzabdeckung

Bestell-Nr.	€/Set
93 031 34	143,06

Montageelement für Wand-WC mit UP-Spülkasten GIS



- Breite: 420 mm
- Zum Einbau im GIS Tragsystem mit Vorwand, Trennwand und freistehende Wände
- Geeignet für Fußbodenaufbau 0-200 mm
- Rahmen verzinkt, mit vier Schnellbefestigungen
- Ausgerüstet mit Leerrohr für Wasserzuleitung zum Anschluss von Geberit Aqua Clean Dusch WCs
- Große Spülmenge Einstellbereich: 4,5 / 6 / 7,5 l
- Kleine Spülmenge Einstellbereich: 3 - 4 l

- **Lieferumfang:**
 - Wasseranschluss DN 15 (1/2"), MeplaFix-fähig, mit integriertem Eckventil und Handrad
 - Anschlussset für WC, ø 90 mm
 - Anschlussbogen: 90° aus PE-HD, ø 90 mm
 - Übergangsmuffe aus PE-HD, ø 90 /110 mm
 - 2 Gewindestangen M12
 - Befestigungsmaterial



1140 mm, mit UP-Spülkasten Sigma

- UP-Spülkasten mit Betätigung von vorne
- Wasseranschluss hinten oder oben mittig
- Referenz-Nr.: 461.311.00.5
- Passend für Betätigungsplatten: Sigma

Bestell-Nr.	€/Stück
93 910 42	220,99



870 mm, mit UP-Spülkasten Omega

- UP-Spülkasten mit Betätigung von oben oder vorne
- Wasseranschluss seitlich oder hinten links
- Referenz-Nr.: 461.141.00.1
- Passend für Betätigungsplatten: Omega

Bestell-Nr.	€/Stück
93 935 67	257,69



1000 mm, mit UP-Spülkasten Omega

- UP-Spülkasten mit Betätigung von oben oder vorne
- Wasseranschluss seitlich links oder hinten links
- Referenz-Nr.: 461.151.00.1
- Passend für Betätigungsplatten: Omega

Bestell-Nr.	€/Stück
93 064 32	264,29



1140 mm, mit UP-Spülkasten Omega

- UP-Spülkasten mit Betätigung von oben oder vorne
- Wasseranschluss seitlich links oder hinten links
- Referenz-Nr.: 461.160.00.1
- Passend für Betätigungsplatten: Omega

Bestell-Nr.	€/Stück
93 951 16	262,84



Für Abluft mit UP-Spülkasten Sigma 1140 mm

- Zum Anschließen einer Geruchsabsaugung direkt über den Zweitraumanschluss eines Unterputzlüfters
- Anschlussmuffe Abluft ø 50 mm
- Referenz-Nr.: 461.315.00.5

Bestell-Nr.	€/Stück
93 044 50	267,46

Montageelement für Urinal und Bidet GIS



- Zum Einbau im GIS Tragsystem für Vorwand, Trennwand und freistehende Wände



Urinal Universal 1140 mm

- Zur Aufnahme der HyTronic Urinalsteuerungen berührungslos IR oder HyTouch Urinal-Handauslösungen pneumatisch ab Baujahr 2009
- Referenz-Nr.: 461.621.00.1

Bestell-Nr.	€/Stück
93 910 45	264,86



Wand Bidet 690 mm

- Für Wandbidets mit Standarmatur
- Für Fußbodenaufbauten 0-200 mm
- Im Geberit GIS Tragwerk stufenlos höhenverstellbar
- Befestigungsabstand Wandbidet 180 mm oder 230 mm, Bidetbefestigung höhenverstellbar
- Breite 500 mm
- Referenz-Nr.: 461.530.00.1

Bestell-Nr.	€/Stück
93 924 28	216,54

Installationssystem GIS

- Zum einlagigen Beplanken von GIS-Elementen für Wand-WC im GIS-Tragsystem und Trockenbausysteme
- Für den Einsatz in den Feuchtigkeitsbeanspruchungsklassen 0 und A01

- Imprägniert
- Baustoffklasse A2, nicht brennbar, nach DIN 4102
- Maße (L x B x T): 130 x 60 x 1,8 cm



GIS Paneel Platten

- Ref.-Nr. 461.025.00.1
- **VPE = 30 Stück**

Info	Bestell-Nr.	€/VPE
	93 986 44	473,69



GIS Paneel Platten für Wand-WCs

- Geeignet für Sigma UP-Spülkästen, 12 cm
- Bohrungen für Wand-WC-Anschlüsse vorhanden
- Ref.-Nr. 461.058.00.1
- **VPE = 15 Stück**

Info	Bestell-Nr.	€/VPE
	93 986 45	529,97

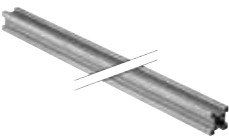

GIS Profil

- Länge: 5 Meter
- Referenz-Nr.: 461.000.25.1
- **VPE = 12 Stück**

Info	Bestell-Nr.	€/VPE
	93 910 36	565,83



GIS Profilverbinder

- Zum werkzeugfreien, rechtwinkligen Verbinden von GIS Profilen
- Referenz-Nr.: 461.200.00.1
- **VPE = 50 Stück**

Bestell-Nr.	€/VPE
93 910 37	98,57

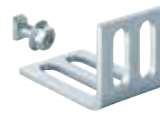

GIS Montagewinkel

- Zur Befestigung von GIS Tragsystems am Baukörper
- Referenz-Nr.: 461.002.00.1
- **VPE = 10 Stück**

Bestell-Nr.	€/VPE
93 910 38	42,17



GIS Verbindungsstück

- Referenz-Nr. 461.003.00.1
- **VPE = 10 Stück**

Bestell-Nr.	€/VPE
93 910 39	75,46



GIS Verbindungslaschen

- Verbinden der GIS Profile im Bereich der horizontalen Paneelstöße und zum Herstellen von Wandanschlüssen
- Referenz-Nr.: 461.022.00.1
- **VPE = 10 Stück**

Bestell-Nr.	€/VPE
93 910 40	44,73



GIS Montageelemente für Waschtisch

- Für Standarmatur
- Referenz-Nr.: 461.430.00.1

Bestell-Nr.	€/Stück
93 910 44	66,14



GIS Armaturenplatte 153 mm

- Zum Anschluss von AP-Armaturen
- Referenz-Nr. 461.740.00.1

Bestell-Nr.	€/Stück
93 910 46	36,33



GIS Armaturenplatte

- Zum Anschluss einer AP-Einzel-/Blockarmatur
- Referenz-Nr.: 461.742.00.1

Bestell-Nr.	€/Stück
93 910 47	25,36



GIS Bausatz für freistehende Systemwand

- Zum Versteifen von freistehenden Geberit GIS Tragsystemen

Bestell-Nr.	€/Stück
93 953 62	39,44



GIS Montageelement Waschtisch mit UP-Siphon

- Für barrierefreies Bauen
- Für Standarmaturen
- Passend für Fertigbauset 93 076 02, 93 076 01
- Ref-Nr.:461.435.00.1

Bestell-Nr.	€/Stück
93 064 34	107,94



GIS Fertigbau-Set

- Endmontageset für Waschtisch-element mit UP-Siphon 93 064 34
- Material: Kunststoff
- Maße Abgangsbogen: ø 32 x 300 mm
- Maße Rosette (L x B x H): 200 x 117 x 8,5 mm
- Ref-Nr.: 115.416.11.1

Bestell-Nr.	€/Set
93 076 01	22,19





GIS Montageplatte für ibox und HANSAVAROX/ Hansa Bluebox

- Referenz-Nr.: 461.178.00.1

Bestell-Nr.	€/Stück
93 910 48	23,71



GIS Universal UP-Platte

- Zur Montage von UP-Armaturen, -Lüftern, Hygienespülung und weiteren Einbaugeräten
- Referenz-Nr.: 461.173.00.1

Bestell-Nr.	€/Stück
93 910 49	44,64



GIS Montageplatte universell

- Für barrierefreies Bauen
- Zum Befestigen von Stütz- und Haltegriffen, Urinal- und Duschtrennwände usw.
- Umlaufende Ausfräsung passend in Gis Profil
- Material: Holz verleimt
- Maße (B x H x T): 308 x 578 x 30 mm
- Ref-Nr.: 461.035.00.1

Bestell-Nr.	€/Stück
93 064 33	58,70



GIS Schalldämmplatte für Montagewinkel

- Zur Körperschalldämmung des GIS Tragsystems zum Baukörper
- Referenz-Nr.: 461.014.00.1
- VPE = 50 Stück

Bestell-Nr.	€/VPE
93 910 50	64,99



GIS Trennstreifen

- Zur Vermeidung von Rissbildung zwischen Geberit Paneel bzw. Aquapanel plus und Baukörper
- Zur Körperschalltrennung des Paneels von Baukörper
- Referenz-Nr.: 461.036.00.1
- VPE = 30 m

Bestell-Nr.	€/VPE
93 910 51	52,73



GIS Wandanbindung

- Zum Aussteifen und Befestigen des GIS Tragsystems am Baukörper
- Referenz-Nr.: 461.015.00.1
- VPE = 5 Stück

Bestell-Nr.	€/VPE
93 910 52	59,11



GIS Befestigungs-Clip M10

- Zur Befestigung von Installationsteilen und Apparaten am GIS Profil
- Referenz-Nr.: 461.004.00.1
- VPE = 10 Stück

Bestell-Nr.	€/VPE
93 910 53	25,56



GIS Montagewinkel lang

- Zum Befestigen von Geberit GIS Tragsystemen am Baukörper
- Zum Ausgleichen von Baudifferenzen
- Ref.Nr. 461.140.00.1
- VPE = 10 Stück

Bestell-Nr.	€/Stück
93 044 45	63,49



GIS Profulführung

- Zum genauen Zusammenführen von zwei Geberit GIS Tragsystemen auf einer Ebene
- Ref.Nr. 461.064.00.1

Bestell-Nr.	€/Stück
93 044 46	5,66



GIS Drehrastbolzen M8

- Zum Befestigen von Geberit GIS Montageelementen am Tragwerk
- Zum Erstellen von Zusatzbefestigungen an Geberit GIS Profilen
- Ref.Nr. 461.006.00.1
- VPE = 20 Stück

Bestell-Nr.	€/Stück
93 044 47	25,86



GIS Spachtelmasse

- Imprägniert
- Ref-Nr.: 464.015.00.1
- Farbe: grün
- Inhalt: 5 kg

Bestell-Nr.	€/Stück
93 064 35	26,49



**DAS PASST -
ARTIKEL AUS DEM WS-SORTIMENT**

Akku-LED-Arbeitsleuchten Star

Bestell-Nr.	€/Stück
62 005 73	118,79



Betätigungsplatten EVENES passend für WC-Element Evenes Plus 1150 mm

- Für UP Spülkasten 93 941 21 (UP 189)
- 2-Mengenspülung

- Betätigung von vorne
- Werkzeuglose Montage



Elwa

- Material: Kunststoff
- Maße (B x H): 255 x 170 mm

Farbe	Bestell-Nr.	€/Stück
weiß	93 941 24	35,36
chrom matt	93 962 68	41,39



Ecko

- Material: Kunststoff
- Maße (B x H): 255 x 170 mm

Farbe	Bestell-Nr.	€/Stück
weiß	93 941 25	31,99
chrom matt	93 962 66	41,39



Emon, eckig

- Maße (B x H): 242 x 174 mm

Ausführung	Farbe	Bestell-Nr.	€/Stück
Glas	weiß	93 963 77	168,09
Glas	schwarz	93 963 78	168,09
Transparenter Kunststoff	weiß	93 963 81	75,01
Transparenter Kunststoff	schwarz	93 963 82	75,01



Emon, rund

- Maße (B x H): 242 x 174 mm

Ausführung	Farbe	Bestell-Nr.	€/Stück
Glas	weiß	93 963 84	168,09
Glas	schwarz	93 963 85	168,09
Transparenter Kunststoff	weiß	93 963 88	75,01

Betätigungsplatten EVENES passend für WC-Element Evenes XS 820 mm



Enzo

- Material: Kunststoff
- 2-Mengenspülung
- Betätigung: Von vorne oder oben möglich

- Werkzeuglose Montage
- Maße (B x H): 230 x 125 mm
- Für Unterputz-Spülkasten

Farbe	Bestell-Nr.	€/Stück
weiß	93 941 23	35,36
chrom matt	93 962 64	54,00

Betätigungsplatten für UP-Spülkasten Sigma



Passend für alle Sigma Unterputzspülkästen

- 2-Mengenspülung
- Maße (B x H): 246 x 164 mm

- Betätigung von vorne
- Werkzeuglose Schnelleinstellung
- Zur Verwendung mit Einwurfschacht für Reinigungswürfel

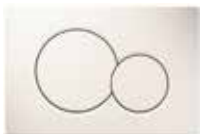

Sigma 01

- Aus Kunststoff
- Ersetzt 115.770.11.1

Ref.Nr.	Farbe	Bestell-Nr.	€/Stück
115.770.11.5	weiß	93 908 81	55,60



Sigma 20

- Aus Kunststoff

Ref.Nr.	Farbe	Bestell-Nr.	€/Stück
115.882.KJ.1	weiß-verchromt-weiß	93 044 53	76,51
115.882.KH.1	glanzverchromt-mattverchromt-glanzverchromt	93 011 55	104,81
115.882.16.1	schwarz matt-schwarz-schwarz matt	93 225 32	144,00



Sigma 30

- Aus Kunststoff

Ref.Nr.	Farbe	Bestell-Nr.	€/Stück
115.883.KJ.1	weiß-verchromt-weiß	93 044 55	92,31
115.883.16.1	schwarz-matt	93 225 30	162,40
115.883.JQ.1	mattverchromt-verchromt-mattverchromt	93 226 24	157,40



Sigma 50

- Material Drücker: chrom gebürstet

Ref.Nr.	Farbe	Material	Bestell-Nr.	€/Stück
115.788.11.2	weiß-Alpin	Zinkdruckguss/Kunststoff	93 154 89	210,91
115.788.21.2	hochglanz-verchromt	Zinkdruckguss/Messing	93 154 90	379,69

Betätigungsplatte für UP-Spülkasten Sigma



Sigma 70

- Material Glas
- 2-Mengenspülung
- Servoheber hydraulisch für minimale Betätigungskräfte
- Spülauslösung pneumatisch
- Maße (B x H): 240 x 158 mm

Ref.Nr.	Farbe	Bestell-Nr.	€/Stück
115.620.SI.1	weiß-Glas	93 225 31	349,79

Einwurfschacht Reinigung



- Für Betätigung von vorne
- Zum Einschub von Geberit DuoFresh Stick Best.-Nr.: 93 154 91
- Für Geberit Sigma UP-Spülkasten 12 cm
- Zur Verwendung mit Betätigungsplatte Sigma 01, Sigma 10, Sigma 20, Sigma 21, Sigma 30, Sigma 50
- Ref.-Nr.: 115.062.21.1

Bestell-Nr.	€/Stück
93 154 87	68,33



DuoFresh Stick

- Für den Einschub in Geberit Einwurfschacht
- VPE = 8 Stück
- Ref.-Nr.: 244.600.00.1

Bestell-Nr.	€/Stück
93 154 91	4,96



Wasserkasten-Würfel



- Reinigungsaktive Wasserkasten-Würfel
- Frische und Sauberkeit bei jeder Spülung
- Inhalt: 10 Würfel
- Passend sowohl für Geberit (alte Version), TECE, GROHE, SANIT (Eisenberg) und Conel VIS Einwurfschächte

Bestell-Nr.	€/Stück
73 002 12	13,11

Betätigungsplatten für UP-Spülkasten Sigma

GEBERIT



Mambo

- Aus Edelstahl
- 1-Mengenspülung
- Start-Stopp-Spülung
- Betätigung von vorne
- Verschraubbar
- Für UP Spülkasten 93 908 93 oder 93 908 95
- Maße (B x H): 246 x 164 mm

Ref.Nr.
115.751.00.1

Bestell-Nr. €/Stück
93 915 85 121,44

Betätigungsplatten für UP-Spülkasten Omega

GEBERIT

- Aus Kunststoff
- Maße (B x H): 212 x 142 mm
- 2-Mengenspülung

- Betätigung von oben oder vorne möglich
- Drückerstangen schallgedämmt
- Werkzeuglose Montage

- Für alle Geberit Omega UP-Spülkästen



Omega20

Ref.Nr.	Farbe	Bestell-Nr.	€/Stück
115.085.KJ.1	weiß-verchromt-weiß	93 951 15	120,09
115.085.KL.1	weiß-mattverchromt-mattverchromt	93 076 04	136,26



Omega30

Ref.Nr.	Farbe	Bestell-Nr.	€/Stück
115.080.KJ.1	weiß-verchromt-weiß	93 951 14	120,09

Betätigungsplatten für UP-Spülkasten Delta

GEBERIT



Delta 50

- Material: Kunststoff
- 2-Mengenspülung
- Maße (B x H): 246 x 164 mm
- Betätigung von vorne
- Farbe: weiß-alpin

Ref.Nr.
115.105.11.5

Bestell-Nr. €/Stück
93 171 44 47,83

Urinalsteuerung mit elektronischer Spülauslösung (Netzbetrieb/Batteriebetrieb)

GEBERIT



mit Abdeckplatte Typ 01

Zur automatischen Spülauslösung von Urinalen

- Für Geberit Montageelemente für Urinal mit Betätigung von vorne
- Infrarot Distanzerkennung
- Spülzeit manuell einstellbar
- Zusatzfunktion wie Intervallspülung mittels Geberit Service-Handy (nicht im Lieferumfang) einstellbar
- Farbe: weiß-alpin

Technische Daten (Netzbetrieb):

- Nennspannung: 110-240 V/AC
- Betriebsspannung: 4,5 V/DC

Technische Daten (Batteriebetrieb):

- Batterietyp: Alkali (1,5 V AA)
- Betriebsspannung: 3 V/DC
- Lebensdauer Lithium-Batterie: ~ 2 Jahre

Ref.Nr.	Ausführung	Bestell-Nr.	€/Stück
116.021.11.5	Netzbetrieb	93 044 61	714,10
116.031.11.5	Batteriebetrieb	93 044 62	732,41



Service-Handy

- Zum Eingeben und Abfragen der Einstellwerte verschiedener elektronischer Geberit Produkte wie Waschtischarmaturen, WC-Spülauslösungen, Urinalsteuerungen und Hygienespülungen
- Ref.-Nr.: 115.860.00.1

Bestell-Nr. €/Stück
93 044 68 165,87

Urinal-Betätigungsplatten mit Handauslösung (pneumatisch)

- Aus Kunststoff
- Betätigung von vorne/oben
- passend auf alle Geberit Urinalelemente ab 2009
- Maße (B x H): 130 x 130 mm

- Technische Daten**
- Spülzeit Einstellbereich: 4/8/12 s
 - Berechnungsdurchfluss: 0,3 l/s
 - Max. Mediumtemperatur: 30°C
 - Mindestfließdruck: 1 bar



- Typ 01**
- Farbe weiß-alpin
 - Ref.-Nr.: 116.011.11.5

Bestell-Nr.	€/Stück
93 915 93	199,96



- Typ 10**
- Farbe: weiß/hochglanz-verchromt/weiß
 - Ref.-Nr.: 116.015.KJ.1

Bestell-Nr.	€/Stück
93 044 63	216,44



- Typ 30**
- Farbe: weiß/hochglanz-verchromt/weiß
 - Ref.-Nr.: 116.017.KJ.1

Bestell-Nr.	€/Stück
93 044 71	222,00

Betätigungsplatten für Rapid



- Material: ABS Kunststoff
- Für 2-Mengen- und Start & Stopp-Betätigung

- Für pneumatisches Ablaufventil AV1
- GROHE StarLight® Chromoberfläche



- Skate Cosmopolitan
passend für Rapid SL**
- Maße (B x H): 156 x 197 mm

Farbe	Bestell-Nr.	€/Stück
chrom	93 904 13	56,94
alpinweiß	93 904 14	46,59



- Nova Cosmopolitan
passend für Rapid SL**
- Maße (B x H): 156 x 197 mm

Farbe	Bestell-Nr.	€/Stück
chrom	93 904 11	71,09
alpinweiß	93 904 12	57,30



- Skate Cosmopolitan S
passend für Rapid SLX**
- Farbe: Chrom
 - Maße (B x H): 130 x 172 mm

Bestell-Nr.	€/Stück
93 161 32	72,86

Füllventile Unifill Typ 380



- **Passend für UP-Spülkasten**
- Ref. Nr.: 240.705.00.1

Bestell-Nr.	€/Stück	VPE	€/Stück/VPE
93 018 95	29,00	10	27,84



- **Passend für AP-Spülkasten**
- Ref. Nr.: 240.700.00.01

Bestell-Nr.	€/Stück	VPE	€/Stück/VPE
93 018 96	25,09	10	24,09



- **Universal**
- Wasseranschluss seitlich, DN 10 (3/8")
- Ref.-Nr.: 243.136.00.1

Bestell-Nr.	€/Stück
93 963 50	45,86

PE-Wand-WC-Anschlussgarnitur



- **Dichtung bei Ablaufstutzen außen übergefalzt**
- Anschlussstutzen und Einlaufmanschette mit Gummidichtung für Spülstutzen 55 mm ø
- Deckkappen und Unterlagscheiben
- Gesamtlänge: 180 mm
- Muttern: M 12

Größe	Ausführung	Bestell-Nr.	€/Stück
DN 90	verchromte Deckkappen	93 008 27	8,76
DN 90	weiße Deckkappen	93 125 25	8,14
DN 110	verchromte Deckkappen	93 008 26	8,76
DN 110	weiße Deckkappen	93 008 08	8,14



- **Dichtung bei Ablaufstutzen innen eingelegt**
- Anschlussstutzen und Einlaufmanschette mit Gummidichtung für Spülstutzen 55 mm ø
- Deckkappen und Unterlagscheiben
- Gesamtlänge: 180 mm
- Muttern: M 12

Größe	Ausführung	Bestell-Nr.	€/Stück
DN 90	weiße Deckkappen	93 008 09	8,14
DN 110	verchromte Deckkappen	93 125 26	8,97



- Verlängerungsset**
- 300 mm
 - Anschlussstutzen und Einlaufmanschette mit Gummidichtung für Spülstutzen ø 55 mm
 - Abdeck-Set verchromt
 - Muttern M12

Größe	Bestell-Nr.	€/Set
DN 90	93 017 84	22,96
DN 100	93 776 14	22,96

PE-Wand-WC-Anschlussgarnitur



WC-Anschlussstück verlängert, mit Dichtung

DN	Länge [mm]	Bestell-Nr.	€/Stück
90	300	90 130 06	25,49



Etagiert um 25 mm

- Anschlussstutzen und Einlaufmanschette mit Gummidichtung für Spülstutzen ø 55 mm
- Mit weißen und verchromten Deckkappen
- Sonderausführung ohne Gewährleistung
- Gesamtlänge: 180 mm
- Muttern M 12

Größe	Bestell-Nr.	€/Stück
DN 90	93 008 76	24,54
DN 110	93 008 77	26,29

PE-Einlaufstutzen



für Wand-WC

- Mit Spülrohrverbinder
- Länge: 180 mm
- Für WC mit Einlaufstutzen ø 55 mm, innen
- Farbe schwarz

Bestell-Nr.	€/Stück
93 008 28	3,77



Gummi-Spülrohrverbinder

- Innenverbinder 55 mm
- Geeignet für Spülkastenrohre ø 44 mm, in Verbindung mit Wand-WC
- Farbe schwarz

Bestell-Nr.	€/Stück	VPE	€/Stück/VPE
93 009 76	0,56	10	0,44

PE-WC-Anschlussstutzen



- Etagen-Anschlussbogen
- Schweißbar
- DN 90/110
- Zur Umrüstung von Stand WC mit waagrechtem Wandanschluss auf Wand-WC
- Länge: 265 mm

Etagiert	Bestell-Nr.	€/Stück
50 mm	93 724 96	70,14
80 mm	93 724 97	70,14



- Anschlussrohr flexibel für UP-Bereich
- Schweißbar
- DN 90/110

Ausführung	verstellbar	Bestell-Nr.	€/Stück
kurz 370-430 mm	3-fach	93 910 66	89,17
lang 430-600 mm	1-fach	93 724 95	86,09



- 3-fach verstellbar
- Anschlussrohr flexibel für UP-Bereich
- Schweißbar
- DN 90/110
- Länge: 550 mm

Bestell-Nr.	€/Stück
93 910 65	89,17



- ø 110/110 mm
- Gerade

Bestell-Nr.	€/Stück
93 125 31	7,99



- Passend in WC-Muffen ø 120-125 mm
- Für WC mit verdecktem oder offenem Abgang

Bestell-Nr.	€/Stück
93 125 32	17,17



- Anschlussbogen 90°**
- Mit Bauschutzstopfen
 - Schweißbar

Typ	Bestell-Nr.	€/Stück
DN 90/90	93 125 37	8,29
DN 90/110	93 017 56	8,01



- Mit Bauschutzstopfen
- DN 90/110
- Schweißbar

Bestell-Nr.	€/Stück
93 017 57	19,89

PE-Übergangsstück



- 90/110 mm
- Für Anschlussbogen 93 125 37

Bestell-Nr.	€/Stück
93 125 40	5,20

WC-Versprungbogen PVC



- DN 90/100
- Für den Übergang von einem bodenstehendem WC auf Vorwandmontage
- Geringe Höhe von 85 mm
- Mit PVC-Kleber
- Flexible Länge, direkt auf der Baustelle von 60-350 mm einstellbar
- Mindestens 6 L Spülung erforderlich

Bestell-Nr.	€/Stück
93 706 17	41,86



- Montage ohne zu Kleben
- DN 90/100
- Für den Übergang von einem bodenstehendem WC auf Vorwandmontage
- Geringe Höhe von 66 mm
- Länge: 135-385 mm einstellbar

Bestell-Nr.	€/Stück
93 234 88	37,36

Prüffix OHA® 5000, 90 x 45 mm

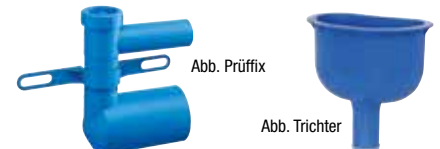

Prüffix OHA® 5000, 90 x 45 mm

- Prüfen der Dichtheit von Abwasseranlagen nach DIN 1986-3
- Prüffix stellt eine Verbindung mit seinen beiden Rohrenden zwischen Spülkastenablaufrohr und Abwasserrohr her, wenn noch kein WC installiert ist.

Typ	Bestell-Nr.	€/Stück
Prüffix	93 084 09	30,06
Trichter	93 084 99	16,37

Gummi Dichtungen zu PE-WC Anschlussstutzen



- Passend zu WC-Anschlussstutzen (Bestell-Nr. 93 125 32)
- ø 110 mm

Bestell-Nr.	€/Stück
93 125 33	4,20



- Passend zu Geberit 90 mm und 110 mm
- ø 110 mm

Bestell-Nr.	€/Stück
93 012 11	5,13



- Für Ein-/ Ablaufstutzen ø 65 mm

Bestell-Nr.	€/Stück
93 125 36	5,10

WC-Anschlussstutzen, weiß



- gerade
- DN 100

Länge [mm]	Bestell-Nr.	€/Stück
250	93 017 29	5,27
400	93 017 34	7,94



- mit exzentrischer Muffe, 15 mm
- DN 100

Bestell-Nr.	€/Stück
93 017 39	10,14



- Winkel 22°
- DN 100

Bestell-Nr.	€/Stück
93 017 24	5,27



- Winkel 45°
- DN 100

Bestell-Nr.	€/Stück
93 017 19	5,27



- Winkel 90°
- DN 100

Bestell-Nr.	€/Stück
93 017 14	4,89



WC-Kunststoff-Rosette DN 100

- Für WC-Anschlussbogen und Anschlussrohre
- Für 90° und waagrechten Anschluss

Typ	Bestell-Nr.	€/Stück
2-teilige Rosette	93 017 49	3,70
Flachrossette	93 017 44	1,97

Lippendichtung



- Für WC-Bögen und Stutzen DN 90 und DN 100
- Weiß

Bestell-Nr.	€/Stück
93 963 75	3,43

WC-Anschlüsse



- Gerade
- Für Rohre mit Innen-ø 100 mm
- Für WC's mit innenliegendem Abgang
- Farbe weiß

Ausführung	Bestell-Nr.	€/Stück
Abgang WC ø 90 mm	93 020 51	6,00
Abgang WC ø 100 mm	93 020 53	5,51



- Exzentrisch
- Für Rohre mit Innen-ø 100 mm
- Für WC's mit innenliegendem Abgang
- Farbe weiß

Ausführung	Bestell-Nr.	€/Stück
Abgang WC ø 90 mm	93 020 52	6,00
Abgang WC ø 100 mm	93 020 54	6,00

WC-Anschluss-Sonderformteile

- Für Rohre mit Innen-ø 100 - 110 mm

- Farbe weiß

- Stutzen mit harter Struktur für eine leichtere Montage



gerade

Bestell-Nr.	€/Stück
93 078 43	4,21



exzentrisch 20 mm

Bestell-Nr.	€/Stück
93 078 44	4,31



exzentrisch 40 mm

Bestell-Nr.	€/Stück
93 078 45	4,31



exzentrisch 60 mm

- Abgang WC ø 100 mm

Bestell-Nr.	€/Stück	VPE	€/Stück/VPE
93 062 95	4,50	10	4,04

WC-Anschlussstutzen mit Rattensperre

- Rückseite der Klappe durchbissicher mit Edelstahl verkleidet



- Gerade
- Schweißbar
- Material PE
- Länge 180 mm

DN	Bestell-Nr.	€/Stück
90	93 724 90	29,71
100	93 724 91	29,71



- Gerade
- DN 100
- Rattensperre verriegelbar
- Handbetätigt zur manuellen Reinigung möglich
- Material PP
- Länge 400 mm

Bestell-Nr.	€/Stück
93 724 92	62,17



- Anschlussbogen 90°
- DN 100
- Rattensperre verriegelbar
- Handbetätigt zur manuellen Reinigung möglich
- Material PP
- Länge 230 mm

Bestell-Nr.	€/Stück
93 724 93	62,17

WC-Anschluss-Sonderformteile



WC-Universalanschluss 0° - 90°

- DN 100
- Mit Lippendichtung
- Farbe: weiß-alpin

Bestell-Nr.	€/Stück
93 724 94	21,50



WC-Anschlussstück universal

- 100/110 mm
- Flexibel
- Ausziehbar von 220 mm bis 570 mm

Bestell-Nr.	€/Stück
93 078 42	7,36



WC-Anschlussbogen 90°

- DN 100
- Zusätzlicher Stutzen (Abgang nach oben) auf DN 40 oder DN 50

Bestell-Nr.	€/Stück
93 953 84	26,41



WC-Anschlussstück

- DN 100
- Zusätzlicher Abgang (seitlich) auf DN 40/50
- Länge: 400 mm

Bestell-Nr.	€/Stück
93 172 99	25,59

WC-Aufputz-Spülkasten

- Tiefhängend
- Anschluss: Links/Mitte/Rechts
- Mit komplettem Anschluss- und Montagezubehör und Spülrohr



evenes

2-Mengen Taste

- Für 2-Mengen-Spülung, 6-9 / 3-4,5 l
- Maße (B x H x T): 420 x 390 x 135 mm

Bestell-Nr.	€/Stück
93 001 25	41,79



valsir

2-Mengen Taste

- Für 2-Mengen-Spülung, 6-9 / 3-4,5 l
- Maße (B x H x T): 440 x 400 x 130 mm
- Mit extra Fach für Reinigungswürfel

Bestell-Nr.	€/Stück
93 097 76	55,86



GEBERIT

AP 140 mit 2-Mengen Taste

- Für 2 Mengen Spülung 6-9 / 3-4 Liter
- Maße (B x H x T): 410 x 405 x 138 mm
- Ref.Nr.: 140.300.11.1

Bestell-Nr.	€/Stück
93 076 10	132,37



GEBERIT

AP 140 mit Start/Stopp Taste

- Start/Stopp Spülung 6-9 Liter
- Maße (B x H x T): 410 x 405 x 138 mm
- Ref.Nr.: 140.000.11.1

Bestell-Nr.	€/Stück
93 076 11	133,74



GEBERIT

AP 127 mit Start/Stopp Taste

- Start/Stopp Spülung 6-9 Liter
- Maße (B x H x T): 440 x 410 x 130 mm
- Ref.Nr.: 127.000.11.1

Bestell-Nr.	€/Stück
93 159 95	143,21



GEBERIT

AP 110 mit Start/Stopp Taste

- Start/Stopp Spülung 6-9 Liter
- Maße (B x H x T): 410 x 390 x 135 mm
- Ref.Nr.: 136.610.11.1

Bestell-Nr.	€/Stück
93 160 63	55,40



SCHWAB

Start/Stopp Taste

- Schmale Ausführung
- Start/Stopp Spülung 6 Liter
- Maße (B x H x T): 370 x 415 x 130 mm

Bestell-Nr.	€/Stück
93 941 22	56,26



SCHWAB

Start/Stopp Taste

- Maße (B x H x T): 420 x 400 x 145 mm
- Start/Stopp Spülung 6-9 Liter

Farbe	Bestell-Nr.	€/Stück
weiss	93 986 22	43,27
beige	93 009 62	66,34

Abb. mannhattan

Abb. beige



für Eckenbau, Start/Stopp Taste

- Start/Stopp Spülung 6-9 l
- Anschluss: Links/Rechts
- Maße (B x H x T): 420 x 310 x 260 mm

Bestell-Nr.	€/Stück
93 041 92	45,13



Beta mit 2-Mengen Taste

- Für 2 Mengen Spülung 4-7 / 1-3,5 l
- Maße (B x H x T): 440 x 345 x 125 mm

Bestell-Nr.	€/Stück
93 227 04	36,23

Fettabscheider



SANIGREASE T24

- Mobiler Einsatz
- Geringer Platzbedarf, kann unter einer gewerblichen Spüle installiert werden
- Fettabscheider mit Fettsammelbehälter aus PE

Bestell-Nr.	€/Stück
93 197 96	494,29

Technische Daten:

- Zulauf und Ablauf: DN 50
- Gesamtvolumen: 24 l
- Fettaufnahme: 8 l
- Gewicht: 4 kg
- Maße (L x B x H): 390 x 350 x 391 mm

Abläufe



Balkon- und Terrassenablauf aus PP

- Abflussleistung: 5,3 l/s
- Eingebauter frostfester Geruchsverschluss
- Schlitzrost 90 x 90 mm aus Edelstahl
- Ablauf DN 50

Abgang	Bestell-Nr.	€/Stück
waagrecht	93 074 26	35,20
senkrecht	93 074 27	40,41



Flanschring V2A

- Passend für 93 074 26 - 93 074 28
- Zur wasserdichten Abdichtung

Bestell-Nr.	€/Stück
93 074 45	28,14



Regensinkkasten aus PP

- Abflussleistung: 3 l/s
- Inkl. Geruchsverschluss
- Farbe grau
- Ablauf DN 100
- Für Fallrohre ø 75-110 mm
- Maße (L x B x H): 380 x 155 x 200 mm

Bestell-Nr.	€/Stück
93 074 33	66,91



Kellerablauf

- Schlitzrost 140 x 140 mm
- Ablauf DN 100
- Mit Schlammfangsieb
- Mit drehbarem Aufsatzrahmen

Auslauf	Schlitzrost	Abflussleistung [l/s]	Bestell-Nr.	€/Stück
senkrecht	Kunststoff	1,79	93 074 30	31,10
senkrecht	Edelstahl	1,79	93 906 18	47,04
waagrecht	Kunststoff	1,61	93 906 17	27,79
waagrecht	Edelstahl	1,61	93 074 29	38,56

Kellerabläufe aus ABS



- Abflussleistung: 1,8 l/s

- Belastbar bis max. 300 kg (Klasse K3)

- Ablauf DN 100



Practicus

- Mit herausnehmbarem Geruchsverschluss
- Schlitzrost 138 x 138 mm
- Schallhemmend

Auslauf	Schlitzrost	Bestell-Nr.	€/Stück
seitlich	Edelstahl verschraubt	93 702 21	112,36
seitlich	ABS	93 702 22	61,29
senkrecht	Edelstahl verschraubt	93 702 26	112,36
senkrecht	ABS	93 702 27	61,29



- Mit herausnehmbarem Geruchsverschluss und Schlammleimer
- Schlitzrost 150 x 190 mm aus Kunststoff ABS

Bestell-Nr.	€/Stück
93 702 84	92,30



- Mit herausnehmbarem Geruchsverschluss, Schlammleimer und Rückstaudoppelverschluss
- Schlitzrost 150 x 190 mm aus Kunststoff ABS

Bestell-Nr.	€/Stück
93 702 81	178,47

Kellerabläufe aus PP



- Belastbar bis max. 300 kg (Klasse K3)

- Ablauf DN 100

- Nach DIN EN 1253



- Mit herausnehmbarem Geruchsverschluss und Schlammleimer
- Abflussleistung: 1,6 l/s
- Schlitzrost 150 x 150 mm aus Kunststoff PP

Bestell-Nr.	€/Stück
93 702 85	33,61



Verlängerung

- Passend für Kellerablauf Art-Nr: 93 702 85

Bestell-Nr.	€/Stück
93 702 86	12,81



- Mit herausnehmbarem Geruchsverschluss und Schlammleimer
- Abflussleistung: 1,8 l/s
- Schlitzrost 200 x 200 mm aus Kunststoff
- Mit 2 Zuläufen 1 x DN 50 und 1 x DN 70
- Mit teleskopisch höhenverstellbarem Aufsatzstück aus Kunststoff

Bestell-Nr.	€/Stück
93 702 83	178,29



- Mit herausnehmbarem Geruchsverschluss, Schlammleimer, Rückstaudoppelverschluss und handverriegelbarem Notverschluss
- Abflussleistung: 1,8 l/s
- Schlitzrost 200 x 200 mm aus Kunststoff
- Mit 2 Zuläufen 1 x DN 50 und 1 x DN 70
- Mit teleskopisch höhenverstellbarem Aufsatzstück aus Kunststoff

Bestell-Nr.	€/Stück
93 702 82	226,01

Keller- und Bodenablauf aus PP

• Mit Geruchsverschluss



- Abflussleistung: 2,2 l/s
- Klasse K3
- Schlitzrost 150 x 220 mm aus Kunststoff ABS

Bestell-Nr.	€/Stück
93 074 31	42,21

• Mit Schlammeimer



• Ablauf DN 100

- Abflussleistung: 1,6 l/s
- Zweiteiliger Rost 180 x 250 mm aus Kunststoff ABS
- Dreifach-Rückstausicherung
- Automatisches Ballventil
- Pendelverschlußklappe
- Zusätzliche Handabspernung

Bestell-Nr.	€/Stück
93 074 32	162,76



Leichtflüssigkeitssperre aus Kunststoff



- Belastbar bis max. 300 kg (Klasse K3)
- Schlitzrost 200 x 200 mm aus Kunststoff
- Drehbar

Ausführung	Abflussleistung [l/s]	Bestell-Nr.	€/Stück
mit Rückstauverschluss	1,0	93 702 93	956,57
ohne Rückstauverschluss	1,8	93 703 39	736,29



Zulaufstutzen



- Aus Kunststoff
- Inkl. Flachdichtung

DN	Bestell-Nr.	€/Stück
50	93 702 87	22,10
70	93 702 88	31,39
100	93 702 89	40,59

Zubehör



Siphon-Anti-Dry

- Für Kunststoff und Metall Siphons
- Verhindert das Austrocknen von Siphons, die längere Zeit nicht genutzt werden
- Inhalt: 1000 ml

Bestell-Nr.	€/Stück
97 023 34	14,36



Kanalgeruch-Stop



- Für den Einsatz in ungenutzten bzw. selten genutzten Abflüssen
- Löst das Problem des verdunstenden Wassers in Siphons jeglicher Art und somit die Entstehung von Geruchsproblemen
- Inhalt: 500 ml
- Siphons aller Art

Bestell-Nr.	€/Stück
73 002 26	23,29

Bodenabläufe



- Edelstahl-Rost 3 mm, 1,4301 V4a K3
- 50 mm Sperrwasserhöhe nach DIN EN 1253
- Schlagfestes PP-Gehäuse
- Für Rohre DN 100, DN 90 und DN 50 und Spitzende DN 110
- Rost 120 x 120 mm

Typ	Bestell-Nr.	€/Stück
Standard	93 774 28	44,09
Abdeckung verschraubt	93 149 25	46,10



Boden-Einsteckablauf senkrecht

- Anschluss: DN 50/DN 100
- Abflussleistung: 0,38 l/s
- Mit herausnehmbarem Geruchsverschluss
- Sperrwasserhöhe: 35 mm
- Abdeckung: 120 x 120 mm, Edelstahl AISI 316
- Einbauhöhe: 54 mm

Bestell-Nr.	€/Stück
93 158 06	32,44



Pronto Boden-Einsteckablauf senkrecht

- Geruchs- und Reinigungsverschluss
- Stutzen aus Polypropylen mit Lippendichtung
- Edelstahlrost 115 x 115 mm

Größe	Bestell-Nr.	€/Stück
DN 100	93 092 08	74,84
DN 125	93 092 09	79,31



Einstecksiphon DN 110

- Zum Einstecken direkt in Rohre mit Innen- ϕ : 100 - 104 mm
- Material: PP/EPDM
- Heißwasserbeständig
- 50 mm Sperrwasserhöhe

Bestell-Nr.	€/Stück
93 233 23	40,70



Bodenablauf Universal aus PP

- Abflussleistung 1,15 l/s
- Mit Geruchsverschluss
- Belastbar bis max. 100 kg
- Rost 100 x 100 mm aus PP/ABS
- Ablauf DN 50

Farbe	Bestell-Nr.	€/Stück
weiß	93 074 20	20,00
verchromt	93 074 21	22,93



- Abflussleistung 0,62 l/s
- Mit herausnehmbarem Geruchsverschluss
- Belastbar bis max. 100 kg
- Schlitzrost 90 x 90 mm aus Edelstahl
- Ablauf DN 50/70
- Seitlicher Zulauf DN 40 mit Stopfen

Bestell-Nr.	€/Stück
93 074 28	45,91



- Mit Geruchsverschluss
- Belastbar bis max. 2000 kg
- Rost aus PVC
- Frost-, hitze-, säuren- und laugenbeständig

Ausführung	Größe L x B x H mm	Anschluss	Abflussleistung [l/s]	Bestell-Nr.	€/Stück
senkrecht	150 x 150 x 185	ϕ DN 50/75	1,07	93 074 22	23,56
senkrecht	200 x 200 x 110	ϕ DN 75/100	1,34	93 074 23	35,26
senkrecht	300 x 300 x 145	ϕ DN 100	1,34	93 074 24	45,19
waagrecht	200 x 200 x 80/200	ϕ DN 100	1,34	93 074 25	62,60



Dünnbett-Ablauf-Set

- Feste Verankerung im Estrich durch gelochten, Vlies-kaschierten Kunststoff-Flansch
- Vliesmatte
- Verlängerung aus ABS
- Seitenverstellbare Rahmenaufnahme
- Distanzring

Typ	Größe	Ausführung	Abflussleistung [l/s]	Bestell-Nr.	€/Set
DS 10	DN 50/100	waagrecht	0,62	93 092 10	188,21
DS 10	DN 50/100	senkrecht	1,34	93 092 11	186,19



Bodenablauf mit Abdichtungsvlies

- Höhenverstellbar, drehbar und kippbar
- Edelstahl-Rost 3 mm, 1,4301 V4a K3n (100 x 100 mm)
- Mit angespritztem Dichtungsvlies für einen optimalen Bodenabdichtungsanschluss
- 50 mm Sperrwasserhöhe
- Durch herausziehen des Siphoneinsatzes ergibt sich eine Reinigungsöffnung
- Schlagfestes PP-Gehäuse
- Für Rohre DN 100, DN 90 und DN 50 und Spitzende DN 110

Bestell-Nr.	€/Stück
93 191 21	62,09

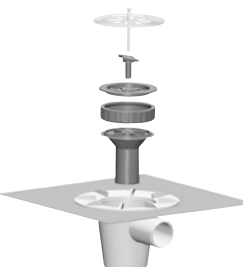

ABS Bodenablauf Universal mit Dünnbettabdichtung

- Abflussleistung: 0,9 l/s
- Mit Geruchsverschluss
- Belastbar bis max. 200 kg
- Rost 130 x 130 mm
- Ablauf DN 50
- Mit Isolierdichtfolie aus PVC 1200 x 1200 mm

Bestell-Nr.	€/Stück
93 008 49	52,89

Badabläufe Advantix, Systemmaß 100



• Belastbar bis max. 300 kg (Klasse K3)

• Aufsatz mit Rost Edelstahl 100 x 100 mm

• Ablauf waagrecht DN 50



Komplett-Set, Einbauhöhe ab 85 mm

- Ablaufleistung 0,55 l/s
- Sperrwasserhöhe 50 mm
- Abdichtungsmanschette
- Für Verbundabdichtung (geflieste Dusche)

Bestell-Nr. €/Set
93 968 48 160,93



Komplett-Set, Einbauhöhe ab 70 mm

- Zusätzlicher Anschluss DN 40 (nicht siphoniert)
- Ablaufleistung 0,5 l/s
- Sperrwasserhöhe 30 mm
- Abdichtungsmanschette
- Für Verbundabdichtung (geflieste Dusche)

Bestell-Nr. €/Set
93 968 47 167,49



Komplett-Set, Einbauhöhe ab 70 mm

- Zusätzlicher Anschluss DN 40 (nicht siphoniert)
- Ablaufleistung 0,6 l/s
- Abdichtungsflansch
- Ablaufrohr mit Kugelgelenk
- Sperrwasserhöhe 30 mm

Bestell-Nr. €/Set
93 968 49 48,80



Komplett-Set, senkrecht

- Ablaufleistung 0,9 l/s
- Ablauf senkrecht DN 50
- Abdichtungsflansch
- Sperrwasserhöhe 50 mm

Bestell-Nr. €/Set
93 968 50 51,61



Grundkörper, Einbauhöhe ab 115 mm

- Ablaufleistung 0,9 l/s

Bestell-Nr. €/Stück
93 968 54 45,84

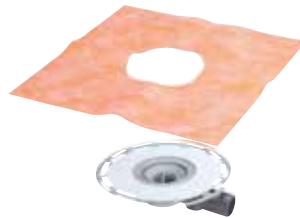

Grundkörper Verbundabdichtung, Einbauhöhe ab 70 mm

- Zusätzlicher Anschluss DN 40 (nicht siphoniert)
- Ohne Aufsatz
- Ablaufleistung 0,5 l/s
- Abdichtungsmanschette
- Ablaufrohr mit Kugelgelenk klebbar (ASA)
- Sperrwasserhöhe 30 mm

Bestell-Nr. €/Stück
93 968 52 109,40



Grundkörper Verbundabdichtung, Einbauhöhe ab 62 mm

- Siphon DN 40/50
- Ohne Aufsatz
- Abdichtungsmanschette
- Ablaufbogen 45° verstellbar
- Sperrwasserhöhe 25 mm

Bestell-Nr. €/Stück
93 968 51 110,84

Zubehör Advantix, Systemmaß 100

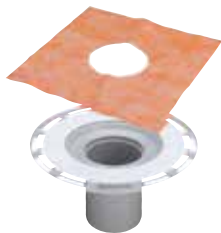

Aufstockelement

- Ablauf senkrecht
- Für Verbundabdichtung (geflieste Dusche) mit Flüssigfolie oder Abdichtungsmanschette

Bestell-Nr. €/Stück
93 968 55 59,29



Aufsatz

- Rost Edelstahl 1.4301 gezogen
- Rückstaudichtung
- Maße Rahmen (L x B x H): 100 x 100 x 5 mm

Bestell-Nr. €/Stück
93 968 56 20,93



Aufsatz, verschraubt

- Belastungsklasse L = 1500 kg
- Rost Edelstahl 1.4404 massiv
- Rückstaudichtung
- Maße Rost (L x B x H): 100 x 100 x 5 mm

Bestell-Nr. €/Stück
93 968 57 108,40

Badablauf Advantix, Systemmaß 145



Grundkörper, Einbauhöhe ab 90 mm

- Ablaufleistung: 0,8-1,2 l/s
- Ablauf waagrecht
- Ablauf DN 50
- Ohne Aufsatz
- Bauhöhe: 90-110 mm
- Einlegeadapter für Verwendung von Aufsatz 100 oder 145 mm
- Abdichtflansch
- Sperrwasser rücksaug sicher und verstellbar von 35 - 50 mm

Bestell-Nr. €/Stück
93 968 53 69,19



Aufsatz

- Belastungsklasse K = 300 kg
- Maße (L x B x H): 150 x 150 x 5 mm
- Rost Edelstahl 1.4301 gezogen
- Rückstaudichtung

Ausführung	Bestell-Nr.	€/Stück
Nicht verschraubt	93 968 59	46,23
Verschraubt	93 968 60	51,27

Bodenablaufpumpe Plancofix

• VDE-geprüfte Bodenablaufpumpe die es ermöglicht ebenerdige/niedrige Duschen auch dort zu installieren wo es bisher aufgrund mangelnden Gefälle nicht möglich war



Plancofix

- Zulauf von oben als Bodenablauf oder von der Seite (z.B mit bauseitiger Duschrinne)
- Wendedeckel in Edelstahl oder als Fliese
- Komplettsset mit vormontiertem Dichtvlies
- Ausführung Plancofix plus inkl. Dämmwanne
- Mit sekundärer Entwässerungsebene

Typ	Plancofix	Plancofix plus
Einbauhöhe :	105 mm	90 mm
Spannung:	230 V	230 V
Fördermenge max:	1800 l/h	1500 l/h
Förderhöhe max:	2,3 m	1,3 m
Druckabgang :	DN 25 (1")	DN 25 (1")



Typ	Bestell-Nr.	€/Stück
Plancofix	93 178 16	1.013,87
Plancofix plus	93 178 17	1.013,87

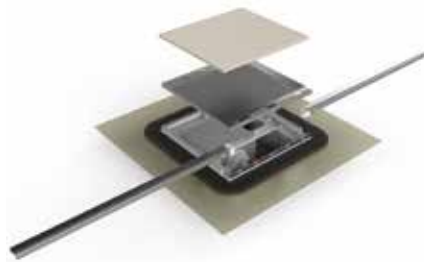

Plancofix Line mit Duschrinne

- Komplettsset mit vormontiertem Dichtvlies
- Die Edelstahl-Rinne kann individuell gekürzt werden
- In der Höhe einstellbar

Technische Daten:

- Länge: 1200 mm
- Einbauhöhe: 90 mm
- Spannung: 230 V/50 Hz
- Fördermenge max: 1500 l/h
- Förderhöhe max: 1,3 m
- Druckabgang: DN 25 (1")



Bestell-Nr.	€/Stück
93 178 18	1.145,43

Duschrinne, befliessbar und Abdeckungen

- Duschrinnenkörper mit vormontiertem Dichtvlies und Abdeckungen (100% wasserdicht)
- Ablauf DN 50
- In der Höhe einstellbar
- Eingebautes Rinnengefälle

- Es ist auch möglich, Edelstahl-Abdeckungen einzusetzen (WAVE, LINES, PLAN)

• Lieferumfang:

- Siphon
- Verstellfußset
- Schallentkoppelte Montagefüße
- **Inkl. befliessbarem Rost**



Einbauhöhe ab 89 mm

- Gesamteinbautiefe: 104 mm
- Ablaufleistung: 0,7 l/s, nach DIN 1253
- **Siphon mit 50 mm Sperrwasserhöhe**

Länge [mm]	Bestell-Nr.	€/Stück
500	93 729 35	248,80
600	93 729 36	253,94
700	93 729 37	259,09
800	93 729 38	261,64
900	93 729 39	266,77
1000	93 729 40	292,41
1100	93 729 41	297,56
1200	93 729 42	325,76



Einbauhöhe ab 74 mm, Sanierungsmodell

- Gesamteinbautiefe: 89 mm
- Ablaufleistung: 0,4 l/s, nach DIN 1253
- **Siphon mit 35 mm Sperrwasserhöhe**

Länge [mm]	Bestell-Nr.	€/Stück
700	93 011 65	259,09
800	93 011 66	261,64
900	93 011 67	266,77



Edelstahl Abdeckung „WAVE“

Länge [mm]	Bestell-Nr.	€/Stück
500	93 774 07	63,61
600	93 774 08	63,61
700	93 774 09	64,86
800	93 774 10	66,06
900	93 774 11	66,06
1000	93 774 12	68,53
1100	93 774 13	73,41
1200	93 774 14	78,30



Edelstahl Abdeckung „LINES“

Länge [mm]	Bestell-Nr.	€/Stück
500	93 773 99	63,61
600	93 774 00	63,61
700	93 774 01	64,86
800	93 774 02	66,06
900	93 774 03	66,06
1000	93 774 04	68,53
1100	93 774 05	73,41
1200	93 774 06	78,30



Edelstahl Abdeckung „PLAN“

- In Kombination mit befliessbarem Einsatz

Länge [mm]	Bestell-Nr.	€/Stück
500	93 730 09	40,47
600	93 730 10	42,74
700	93 730 11	45,00
800	93 730 12	47,31
900	93 730 13	49,60
1000	93 730 14	51,87
1100	93 730 15	54,06
1200	93 730 16	56,44

Komplett-Set Duschrinne

- Komplettset mit vormontiertem Dichtvlies 200 x 150 cm
- Zertifiziert nach ETAG 022, EN 1253 und DIN 18534
- Ablaufleistung max: 0,6 l/s
- Sperrwasserhöhe: 50 mm

- Ablauf: waagrecht DN 50
- Sifon drehbar mit Reinigungsöffnung
- Material: Edelstahl gebürstet

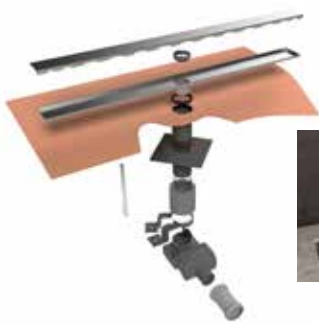

Zero, Einbauhöhe ab 79 mm

- Direkt an der Wand oder frei im Raum montierbar
- Inklusiv Rost und Haarsieb



Länge [mm]	Bestell-Nr.	€/Set
700	93 160 52	306,10
800	93 160 53	311,33
900	93 160 54	319,40
1000	93 160 55	330,24
1200	93 160 56	338,21



Wall, Einbauhöhe ab 91 mm

- Direkt an der Wand montierbar
- Inkl. befliesbarer Revisionsrost und Haarsieb



Länge [mm]	Bestell-Nr.	€/Set
700	93 160 49	287,67
800	93 160 50	291,51
900	93 160 51	292,77

Duschrinne und Bodenablauf Advantix Vario



- Für Verbundabdichtung (geflieste Dusche) mit Flüssigfolie oder Abdichtungsmanschette
- Stufenlos von 300 mm bis 1200 mm ablängbar

- Ablauf DN 50
- Verstellfußset
- Ablaufgarnitur selbstreinigend

- Abdichtungszubehör
- Sägehilfe



Duschrinne Einbauhöhe ab 95 mm - Grundkörper zum Ablängen

- Ablaufleistung: 0,4 bis 0,8 l/s
- Sperrwasserhöhe: 50 mm
- Belastungsklasse K = 300 kg
- Verschlusskappen
- Stegrostaufnahme höhenverstellbar
- Höhenausgleichsstück
- Abdichtungsflansch besandet

Bestell-Nr.	€/Stück
93 968 61	372,56



Bodenablauf Einbauhöhe ab 70 mm - Grundkörper Sanierungsmodell zum Ablängen

- Ablaufleistung: 0,55 bis 0,6 l/s
- Sperrwasserhöhe: 25 mm
- Verschlusskappen
- Stegrostaufnahme höhenverstellbar
- Abdichtungsflansch

Bestell-Nr.	€/Stück
93 034 45	501,40



Wandablauf Einbauhöhe ab 70 mm - Grundkörper Sanierungsmodell zum Ablängen

- Ablaufleistung : 0,4 bis 0,5 l/s
- Sperrwasserhöhe: 25 mm
- 4 Verschlussstücke
- Fliesenschiene flexibel anpassbar
- Siebeinsatz herausnehmbar
- Fliesenschutz- und Kontrollwerkzeug
- Reinigungsbürste

Bestell-Nr.	€/Stück
93 034 44	561,74



Stegrost für Bodenablauf

- Edelstahl 1.4301
- Mit Montagezubehör
- Passend zu 93 034 45 + 93 968 61

Farbe	Bestell-Nr.	€/Stück
matt	93 968 62	94,13
glänzend	93 968 63	94,13
schwarz	93 968 64	228,40



Stegrost für Wandablauf

- Edelstahl 1.4301
- Mit Montagezubehör
- Passend zu 93 034 44

Ausführung	Bestell-Nr.	€/Stück
matt	93 034 46	123,31
glänzend	93 034 47	123,31
schwarz	93 034 48	228,40



Modulares Duschrinnen-System Advantix



- Für Verbundabdichtung (geflieste Dusche) mit Flüssigfolie oder Abdichtungsmatte
- Edelstahl 1.4301
- Belastungsklasse K=300 kg
- Ausstattungsflansch besandet, Rinnenablaufanschluss
- Verschiedene Designvarianten

- Abläufe mit guten Selbstreinigungseigenschaften und zum Teil herausnehmbaren Geruchsverschlüssen
- Ab Einbauhöhe 70 mm werden Verstellfüße benötigt
- **Das Komplett Zubehör muss extra bestellt werden**



Duschrinne Boden
• Modell 4982.10

Länge [mm]	Bestell-Nr.	€/Stück
750	93 988 35	233,54
800	93 988 36	241,27
900	93 988 37	249,09
1000	93 988 38	262,81
1200	93 988 39	343,77



Duschrinne Wand
• Modell 4982.20

Länge [mm]	Bestell-Nr.	€/Stück
750	93 988 40	246,21
800	93 988 41	256,10
900	93 988 42	266,79
1000	93 988 43	281,51
1200	93 988 44	369,31



Fliesenabschlussrahmen

- Für alle Advantix – Duschrinnenroste
- Belaghöhe von 12 – 15 mm (Fliese + Kleber)
- Edelstahl 1.4301
- Modell 4982.45

Länge [mm]	Bestell-Nr.	€/Stück
750	93 988 46	38,83
800	93 988 47	40,01
900	93 988 48	41,34
1000	93 988 49	43,70
1200	93 988 50	57,07



Rinnenheber

- Für Entnahme aller Advantix-Roste und Fremdfabrikate

Bestell-Nr.	€/Stück
93 000 35	43,29



befliesbar - Visign ER13

- Edelstahl 1.4301
- Höhenverstellbar, Rand umlaufend 10 mm
- Modell 4982.70

Länge [mm]	Bestell-Nr.	€/Stück
750	93 988 51	107,01
800	93 988 52	110,53
900	93 988 53	115,20
1000	93 988 54	128,10
1200	93 988 55	184,11



Edelstahl Visign ER 10, eckig

- Höhenverstellbar

Länge [mm]	Ausführung	Bestell-Nr.	€/Stück
750	matt	93 988 59	151,83
800	matt	93 988 60	157,17
900	matt	93 988 61	164,70
1000	matt	93 988 62	185,89
1200	matt	93 988 63	265,87



Edelstahl Visign ER 11, rund

- Höhenverstellbar

Länge [mm]	Ausführung	Bestell-Nr.	€/Stück
750	matt	93 988 69	178,57
800	matt	93 988 70	184,87
900	matt	93 988 71	193,74
1000	matt	93 988 72	218,71
1200	matt	93 988 73	263,73



Einbauhöhe ab 40 mm

- Ausstattung-Geruchsverschluss herausnehmbar, Reinigungsmöglichkeit der Anschlussleitung
- AL 10 (l/s) 0,9-Ablaufleistung Anstauhöhe 10 mm (Nach DIN EN 1253) AL 20 (l/s) 1,1-Ablaufleistung Anstauhöhe 20 mm (Nach DIN EN 1253)
- Sperrwasserhöhe 50 mm
- DN 50

Bestell-Nr.	€/Stück
93 988 56	44,47



Einbauhöhe ab 70 mm

- Sanierungsmodell
- Ausstattung-Geruchsverschluss herausnehmbar, Reinigungsmöglichkeit der Anschlussleitung, Ablauf DN 40 drehbar, Übergangsstück auf DN 50
- AL 10 (l/s) 0,4-Ablaufleistung Anstauhöhe 10 mm (Nach DIN EN 1253) AL 20 (l/s) 0,45-Ablaufleistung Anstauhöhe 20 mm (Nach DIN EN 1253)
- Sperrwasserhöhe 25 mm

Bestell-Nr.	€/Stück
93 988 57	29,13



Einbauhöhe ab 95 mm

- Nachträglich als Sanierungsmodell kürzbar
- Ausstattung-Geruchsverschluss herausnehmbar, Reinigungsmöglichkeit der Anschlussleitung, Ablauf DN 40 drehbar, Übergangsstück auf DN 50
- AL 10 (l/s) 0,5-Ablaufleistung Anstauhöhe 10 mm (Nach DIN EN 1253) AL 20 (l/s) 0,55-Ablaufleistung Anstauhöhe 20 mm (Nach DIN EN 1253)
- Sperrwasserhöhe 50 mm

Bestell-Nr.	€/Stück
93 988 58	24,80



Verstellfuß-Set

- Sanierungsmodell
- Bauhöhe 70-95 mm
- Modell 4982.91

Bestell-Nr.	€/Set
93 007 91	24,86



Verstellfuß-Set

- Verstellfußset wird nur für Einbauhöhe ab 95 mm benötigt
- Bauhöhe 95-160 mm
- Modell 4982.90

Bestell-Nr.	€/Set
93 988 45	21,80

Modulares Duschrinnen-System CleanLine

- Material: Edelstahl
- Duschrinne in Höhe, Neigung und Versatz ausrichtbar
- Zum Einbau in Dünnbettmörtel
- Für Verbundabdichtungen



Duschrinne CleanLine 20

- Wasserableitung oberhalb der Verbundabdichtung
- Einbau im Raum oder an der Wand
- Kürzbar
- Für Fliesenaufbauten von 8-35 mm

Farbe	Länge [mm]	Bestell-Nr.	€/Stück
Rahmen: Edelstahl elektropoliert	300 - 900	93 167 27	299,86
Fläche: Edelstahl gebürstet			
Rahmen: Edelstahl elektropoliert	300 - 1300	93 167 29	419,83
Fläche: Edelstahl gebürstet			
Rahmen: Edelstahl elektropoliert	300 - 1600	93 237 24	524,49
Fläche: Edelstahl gebürstet			



Duschrinne CleanLine 50

- Wasserableitung oberhalb der Verbundabdichtung
- Wasserableitung oberhalb des Fertigfußbodens bei Verwendung der Manschette
- Zum Einbau im Raum
- Kürzbar
- Für Fliesenaufbauten von 10-35 mm
- Mit Anti-Fingerabdruck-Beschichtung (nur bei Modellen in schwarzchrom)

Farbe	Länge [mm]	Bestell-Nr.	€/Stück
Edelstahl gebürstet	300 - 900	93 237 25	402,17
Rahmen: Schwarzchrom / gebürstet, beschichtet	300 - 900	93 237 26	478,71
Fläche: Schwarzchrom / gebürstet, beschichtet			
Edelstahl gebürstet	300 - 1300	93 237 27	533,94
Rahmen: Schwarzchrom / gebürstet, beschichtet	300 - 1300	93 237 28	640,43
Fläche: Schwarzchrom / gebürstet, beschichtet			



Duschrinne CleanLine 60, für dünne Bodenbeläge

- Wasserableitung oberhalb der Verbundabdichtung
- Wasserableitung oberhalb des Fertigfußbodens bei Verwendung der Manschette
- Einbau im Raum oder an der Wand
- Kürzbar
- Für Fliesenaufbauten von 4-30 mm

Farbe	Länge [mm]	Bestell-Nr.	€/Stück
Edelstahl gebürstet	300 - 900	93 167 35	415,09
Edelstahl gebürstet	300 - 1300	93 167 36	547,06



Duschrinne CleanLine 80

- Wasserableitung oberhalb der Verbundabdichtung
- Wasserableitung oberhalb des Fertigfußbodens bei Verwendung der Manschette
- Einbau im Raum oder an der Wand
- Kürzbar
- Für Fliesenaufbauten von 10-35 mm
- Mit Anti-Fingerprint-Beschichtung

Farbe	Länge [mm]	Bestell-Nr.	€/Stück
Rahmen: Edelstahl poliert, beschichtet	300 - 900	93 237 29	544,26
Fläche: Edelstahl gebürstet, beschichtet			
Rahmen: Champagne poliert, beschichtet	300 - 900	93 237 30	544,26
Fläche: Champagne gebürstet, beschichtet			
Rahmen: Schwarzchrom gebürstet, beschichtet	300 - 900	93 237 33	544,26
Fläche: Schwarzchrom gebürstet, beschichtet			
Rahmen: Edelstahl poliert, beschichtet	300 - 1300	93 237 31	703,36
Fläche: Edelstahl gebürstet, beschichtet			
Rahmen: Champagne poliert, beschichtet	300 - 1300	93 237 32	703,36
Fläche: Champagne gebürstet, beschichtet			
Rahmen: Schwarzchrom gebürstet, beschichtet	300 - 1300	93 237 34	703,36
Fläche: Schwarzchrom gebürstet, beschichtet			



Duschrinne CleanLine Befliesbar

- Wasserableitung oberhalb der Verbundabdichtung
- Einbau im Raum oder an der Wand
- Für Fliesenaufbauten von 13-35 mm
- Höhe Flieseneinlage mit Fliesenkleber 0.8 cm
- Abmessungen(L x B): 188 x 43 mm
- Rahmen Edelstahl gebürstet

Bestell-Nr.	€/Stück
93 167 30	256,24



93 168 99

93 168 98



93 168 97

Siphon zu Rohbau-Set

- DN 50
- Mit Quetschverschraubung
- Abflaufleistung: 0,84 l/s

Ablauf	Zulauf	Bestell-Nr.	€/Set
Waagrecht	Senkrecht	93 168 99	27,21
Senkrecht	Senkrecht	93 168 98	32,70
Waagrecht	Waagrecht	93 168 97	39,71



Rohbau-Set

- Zur Entwässerung von Geberit Duschrinnen der Reihe CleanLine
- Dichtvlies umlaufend 10 cm
- Ausführung Senkrecht benötigt zusätzlich einen Siphon

Typ	Einbauhöhe [mm]	DN	Abflaufleistung [l/s]	Sperrwasserhöhe [mm]	Bestell-Nr.	€/Set
Waagrecht	90 - 220	50	0,8	50	93 167 23	201,81
Waagrecht	65 - 90	40	0,4	30	93 167 24	212,44
Senkrecht	ab 20	50	-	-	93 167 25	167,41



Duschrinne Aqua Ambiente aus Edelstahl, Einbauhöhe ab 81 mm



- Aus Edelstahl 1.4301
- Ablaufleistung: 48 Liter/Min.
- Sperrwasserhöhe: 35 mm
- Belastungsklasse K = 300 kg
- Verstellbare Füße
- Einbauhöhe: min. 81 mm, max. 110 mm
- Inkl. Dichtvlies
- Ablauf DN 50
- Inkl. verfliesbarem Einsatz

Länge [mm]	Bestell-Nr.	€/Stück
600	93 167 37	134,27
700	93 167 38	148,36
800	93 167 39	155,80
900	93 167 40	162,94



- ### Edelstahlabdeckung Plain
- Passend zu Duschrinne Aqua Ambiente

Länge [mm]	Bestell-Nr.	€/Stück
600	93 167 41	23,14
700	93 167 42	26,11
800	93 167 43	28,30
900	93 167 44	30,54

Duschrinne Basicflow Squares aus ABS, Einbauhöhe ab 70mm - Grundkörper Sanierungsmodell

- Aus Kunststoff ABS
- Ablaufleistung: 36 Liter/Min.
- Sperrwasserhöhe: 35 mm
- Verstellbare Füße
- Herausnehmbarer Geruchsverschluss
- Siebeinsatz

- Inkl. Abdichtungsfolie
- Ablauf DN 50



- Für Verbundabdichtung (geflieste Dusche) mit Flüssigfolie
- Belastungsklasse K = 300 kg
- Einbauhöhe: min. 70 mm, max. 100 mm
- **Inkl. Edelstahlrost und befliesbarem Rost**

Länge [mm]	Abdichtungsfolie [mm]	Bestell-Nr.	€/Stück
500	700 x 250	93 185 98	99,86
600	800 x 250	93 185 99	116,53
700	900 x 250	93 186 00	133,17
800	1000 x 250	93 185 96	149,06
900	1100 x 250	93 185 97	166,44



- ### zum Ablängen
- Verbindungsstellen werden miteinander verklebt
 - Einbauhöhe: min. 80 mm, max. 95 mm
 - Inkl. Edelstahlrost-kürzbar

Typ	Bestell-Nr.	€/Stück
800-400 mm	93 154 19	214,57
1200-400 mm	93 154 20	262,73



- ### Verbinder
- Zum verbinden mehrerer Duschrinne Basicflow

Bestell-Nr.	€/Stück
93 154 21	15,76



- ### Ersatz-Edelstahlrost
- Edelstahlrost AISI 316
 - Zu Duschrinne Basicflow

Typ	Bestell-Nr.	€/Stück
800 mm	93 154 22	88,56
1200 mm	93 154 23	108,99

Bodenebenes Duschelement, Einbauhöhe ab 45 mm – Standardausführung



- Wasserdichtes, beschichtetes und befliesbares Hartschaum-Duschsystem mit integriertem Gefälle von ca. 2,5%
- Zentriert eingebauter und eingedichteter Ablaufteller
- Problemlose Reinigung des Siphons
- Gute Wärmedämmung
- Geringe Aufbauhöhe
- Rollstuhlbefahrbar

Einbauhöhe [mm]	Ablauf	Ablaufleistung [l/s]	Maße B x H x L [mm]	Info	Bestell-Nr.	€/Stück
45	senkrecht	1,0 l/s	900 x 45 x 900		93 730 05	264,36
120	waagrecht	0,7 l/s	900 x 45 x 900		93 728 86	264,36
50	senkrecht	1,0 l/s	1000 x 50 x 1000		93 730 06	381,66
120	waagrecht	0,7 l/s	1000 x 50 x 1000		93 728 87	381,66
50	senkrecht	1,0 l/s	1200 x 50 x 900		93 730 07	409,26
120	waagrecht	0,7 l/s	1200 x 50 x 900		93 728 88	409,26
50	senkrecht	1,0 l/s	1200 x 50 x 1200		93 730 08	423,31
120	waagrecht	0,7 l/s	1200 x 50 x 1200		93 728 89	423,31



Bodenebene Duschelemente, Einbauhöhe ab 70 mm

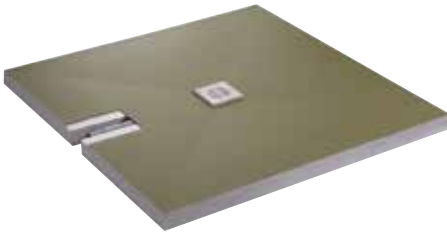

Superflach

- Abflaufleistung: 0,5 l/s
- Mit einer Einbauhöhe von nur 70 mm bei waagrechtem Ablauf ist dieses Duschesystem ideal für die Renovierung
- Selbst bei äußerst niedrigen Gesamteinbauhöhen ist der Anschluss an DN 50 gewährleistet
- Abmessungen: 1200 x 1200 x 70 mm
- **Einbauhöhe ab 70 mm**
- Vor Ort kürzbar bis 900 x 700 mm
- Die zweite Sperrwasserkammer verhindert das Austrocknen des Ablaufsiphons und vermeidet Geruchsbelästigung durch Kanalgase
- Einfaches Reinigen durch Rohrreinigungswelle (ø 6 mm) durch Entnahme des Siphoneinsatzes

Info	Bestell-Nr.	€/Stück
	93 728 81	623,36



Universal, für Duschrinne

- Wasserdichtes, beschichtetes Hartschaum-Duschesystem mit integriertem Gefälle von 1%
- Passend mit entsprechendem Hartschaum-Adapter für gängige Duschrinntypen (Maße: 700 bis 1000 mm) verschiedener Hersteller (**Adapter bitte separat bestellen!**)
- Duschelement Abmessung: 1200 x 1400 mm, kürzbar auf 700 x 700 mm
- **Einbauhöhe ab 120 mm**
- Rollstuhlfahrbar

Info	Bestell-Nr.	€/Stück
	93 728 82	584,10



Duschrinnen-Adapter

- Für bodenebenes Duschelement "Universal" (Bestell-Nr. 93 728 82)
- Abmessung 1200 x 200 x 70 mm
- Für Duschrinne: 700-1000 mm

Typ	Bestell-Nr.	€/Stück
Adapter Viega Advantix	93 728 83	104,70
Adapter Evenes	93 908 91	126,57

Bodenebenes Duschelement



Extraflach

- Mit integriertem Gefälle von ca. 2 %
- Integrierter Bodenablauf waagrecht DN 40 (Sperrwasserhöhe 20 mm) mit Kunststoffrahmen 130 x 130 x 8,5 mm, 360 Grad drehbar inkl. Edelstahlrost 120 x 120 mm, Abflaufleistung 33 l/min
- Bodenbund rollstuhlfahrbar, Fliesengröße bei Rollstuhlnutzung ≥ 50 x 50 mm
- Bündig Werkseitig aufgebraute Vliesabdichtung mit Überstand 70 mm umlaufend nach DIN 18534-1, Wassereinwirkungsklasse W2-I
- Nicht kürzbar

Maße [mm]	Info	Bestell-Nr.	€/Stück
900 x 900 x 60		93 191 84	419,99
1200 x 1200 x 65		93 191 85	531,49



Plan

- Bodenbündige verfließbares Duschelement aus Polystyrolschaum
- Mit integriertem Gefälle von ca. 2 %
- Bodenbündig und rollstuhlfahrbar, Fliesengröße bei Rollstuhlnutzung = 50 x 50 mm
- Werkseitig abgedichtet nach DIN 18534-1 Wassereinwirkungsklasse W2-I
- Nicht kürzbar
- **Ohne Ablauf**
- **Passende Abläufe 93 191 91 & 93 191 92**

Maße [mm]	Info	Bestell-Nr.	€/Stück
900 x 900 x 40		93 191 86	182,91
1000 x 1000 x 40		93 191 87	219,37
1200 x 1200 x 40		93 191 88	292,83
1200 x 900 x 40		93 191 89	276,27
1400 x 900 x 40		93 191 90	361,71



Ausführung: Waagrecht

Ausführung: Senkrecht

Bodenablauf DN50

- Mit Geruchsverschluss und Standardrost aus Edelstahl 95 x 95 mm
- Sperrwasserhöhe 50 mm
- Anschlusswert: 60 l/min
- Kunststoffaufsatzrahmen 100 x 100 x 85 mm, drehbar
- Aus Kunststoff nach DIN EN 1253
- **Passend für 93 191 86 - 90**

Ausführung	Bestell-Nr.	€/Stück
Waagrecht	93 191 91	53,86
Senkrecht	93 191 92	53,86

Bodenebenes Duschelement, Einbauhöhe ab 40 mm



- Abflaufleistung waagrecht: 0,7 l/s
- Abflaufleistung senkrecht: 1,1 l/s
- Die Oberfläche ist mit einer überlappenden wasserdichten Abdichtfolie verklebt
- Mit integrierter Ablaufneigung von 2%
- Rollstuhlfahrbar
- Duschauflauf nicht im Lieferumfang

Maße [mm]	Info	Bestell-Nr.	€/Stück
900 x 900 x 40		93 966 10	298,56
1000 x 1000 x 45		93 966 11	330,30
1200 x 1200 x 45		93 966 12	351,43

- Abgang DN 50
- Mit höhenverstellbarem und 360° drehbarem Edelstahlrost

- Herausnehmbarer Geruchsverschluss
- Mit rotem Bauschutz



Duschablauf waagrecht

- Abflaufleistung: 0,7 l/s

Bestell-Nr.	€/Stück
93 966 13	33,11



Duschablauf senkrecht

- Abflaufleistung: 1,1 l/s

Bestell-Nr.	€/Stück
93 966 14	39,89



Ablaufbox



- Werksseitig abgedichtet, zur Installation eines Duschwanneablaufes für den Einbau von Duschwannen
 - Wasserdicht, kann mit Hilfe der werksseitig angebrachten Dichtmanschette in die bauseitige Abdichtung eingebunden werden
 - Über den werksseitig eingedichteten Abwasseranschluss wird der Duschwanneablauf und die bauseitige Abwasseranschlussleitung angeschlossen
- Produkteigenschaften:**
- Für Renovierung und Neubau
 - Systemsicherheit durch werksseitig abgedichtetes Gehäuse, integrierter Dichtmanschette und montiertem Abwasser bzw. Ablaufanschluss
 - Flexible Montagemöglichkeiten durch zwei Höhen und zwei Anschlussmöglichkeiten
 - Ablauf innerhalb der Montagebox seitlich und in der Höhe verstellbar
 - Spannungsfreie Montage durch höhenverstellbaren Ablaufbereich einfache, fachgerechte Verarbeitung durch wenige Komponenten und einfache Installation

- Vlieskaschierte Dichtmanschette mit umlaufend 100 mm Überstand zu der Montagebox
- Gewerketrennung möglich (Montage/Abdichtung)
- Einbauteil zum Schutz des Baukörpers gemäß DIN 18534 „Abdichtung von Innenräumen“
- **Lieferung ohne Siphon**
- **Lieferumfang:**
 - Ablaufbox
 - Dichtmanschette
 - Einbauanleitung
 - Bauschutzabdeckung
 - Ablaufrohr
 - Ablaufrohrbogen
 - Muffenstopfen

Ausführung	Maße B x H x T [mm]	Bestell-Nr.	€/Stück
DN 40	460 x 75 x 320	93 994 67	190,63
DN 50	460 x 100 x 320	93 994 66	198,00

Ablaufgarnituren

- Mit herausnehmbarem Geruchverschluss

- Mit 45°-Ablaufbogen

- DN 40/50

Domoplex-Set

- Für Duschwanne mit ø 52 mm Ablaufloch
- Mit verchromter Abdeckhaube

Bestell-Nr.	€/Stück
93 727 73	23,24

Domoplex

- Für Duschwanne mit ø 52 mm Ablaufloch
- Ohne Abdeckhaube

Bestell-Nr.	€/Stück
93 727 74	15,53

Abdeckhaube Domoplex

Bestell-Nr.	€/Stück
93 727 75	7,81

Tempoplex-Set

- Für flache Duschwannen mit ø 90 mm Ablaufloch
- Mit verchromter Abdeckhaube

Bestell-Nr.	€/Stück
93 727 70	52,91

Tempoplex Plus Set

- Abgang DN 50 mit Kugelgelenk
- Sperrwasserhöhe: 60 mm
- Ablaufleistung: 0,85 l/s
- Für flache Duschwannen mit ø 90 mm Ablaufloch
- Bauhöhe: 90 mm
- Mit verchromter Abdeckhaube

Bestell-Nr.	€/Stück
93 228 51	79,86

Tempoplex

- Für flache Duschwannen mit ø 90 mm Ablaufloch
- Ohne Abdeckhaube

Bestell-Nr.	€/Stück
93 727 71	31,24

Siebeinsatz Tempoplex

Bestell-Nr.	€/Stück
93 010 78	8,76

Abdeckhaube Tempoplex

Bestell-Nr.	€/Stück
93 727 72	21,76

Varioplex

- Mit Geruchverschluss und Standrohr
- Für Duschwannen mit ø 52 mm Ablaufloch
- Verchromt

Bestell-Nr.	€/Stück
93 727 76	17,19

Ablaufgarnituren

- Chrom

- Komplett mit verchromter Abdeckhaube

- Mit Abgangsbogen 50/40

- LGA-geprüft

ø 85 mm

Typ	Bestell-Nr.	€/Stück
Ablauf	93 010 89	14,50
Ersatz-Fertig-Set	93 075 21	4,94

ø 90 mm

Typ	Bestell-Nr.	€/Stück
Ablauf	93 010 91	19,71
Ersatz-Fertig-Set	93 075 20	8,20

ø 90 mm

- Sperrwasserhöhe 35 mm
- Abdeckung Quadratisch 120 mm ABS
- Raumsparende Montagehöhe 70 mm
- Ablaufleistung 36 l/min

Bestell-Nr.	€/Stück
93 953 71	26,06

Abdeckhaube

- Quadratisch 120 mm
- Material: ABS
- Verchromt
- Passend für Bestell-Nr. 93 953 71

Bestell-Nr.	€/Stück
93 159 89	12,13

ø 50 mm

- Mit Teleskoprohr

Typ	Bestell-Nr.	€/Stück
Ablauf	93 010 90	14,50
Ersatz-Abdeckhaube	93 075 22	6,36

ø 90 mm

- Ohne Abdeckhaube
- Sperrwasserhöhe 35 mm
- Raumsparende Montagehöhe 70 mm
- Ablaufleistung 36 l/min

Bestell-Nr.	€/Stück
93 953 73	15,59

Ablaufgarnitur Kunststoff beschichtet

ø 90 mm Schwarz

- Anschluss: DN 40/50

Bestell-Nr.	€/Stück
93 226 65	22,21

Abdeckhauben

- Messing verchromt 115 mm

- Passend zu Brausenwannenablauf 93 953 73



Diana

Bestell-Nr.	€/Stück
93 953 74	15,70



Square

Bestell-Nr.	€/Stück
93 953 75	15,70



Grated

Bestell-Nr.	€/Stück
93 953 76	15,70

Ablaufgarnituren

- Abgang DN 50
- Aus Kunststoff mit verchromter Abdeckplatte

- Herausnehmbarer Geruchsverschlusseinsatz
- Für Brausewannen mit Ablaufloch ø 90 mm



waagrecht

- Abgang mit verstellbarem Kugelgelenk
- Abflaufleistung: 0,7 l/s

Bestell-Nr.	€/Stück
93 966 15	21,09



senkrecht

- Abflaufleistung: 1,1 l/s

Bestell-Nr.	€/Stück
93 966 16	30,49

Ablaufgarnitur und Standrohr



Ablaufgarnitur

- Für Brausewannen
- Inkl. Standrohr

Bestell-Nr.	€/Stück
93 008 84	16,64

Standrohr

- Chrom
- 120 mm hoch

Typ	Bestell-Nr.	€/Stück
DN 32 (1 1/4")	93 008 23	6,94
DN 40 (1 1/2")	93 008 25	7,26



Geruchsverschluss

- Geruchsverschluss ohne Ablaufgarnitur
- Abgang DN 40/50
- Anschluss DN 40 (1 1/2") Überwurf

Bestell-Nr.	€/Stück
93 159 90	8,46

Badewannen Ab- und Überlaufgarnituren



- Bowdenzug-L

- Mit Geruchsverschluss und 45°-Ablaufbogen



Funktionseinheit MT5 Multiplex Trio

- Für den Wasserzulauf durch den Überlaufkörper
- Mit Befüllung

Ausführung	Größe	Bestell-Nr.	€/Stück
für Normalwannen	DN 40/50 x 560	93 969 18	108,89
für Sonderwannen	DN 40/50 x 725	93 969 20	161,14



Funktionseinheit M5 Multiplex

- Ohne Befüllung

Ausführung	Größe	Bestell-Nr.	€/Stück
für Normalwannen	DN 40/50 x 560	93 727 67	38,34
für Sonderwannen	DN 40/50 x 725	93 902 01	60,76



Anschlussrohr

- Für Wasserzulauf Multiplex Trio und Rotaplex Trio
- Größe: DN 15 (1/2")
- Länge: 1500 mm

Bestell-Nr.	€/Stück
93 968 46	70,20



Multiplex-Visigo M5 Ausstattungs-Set

- Drehrosette, Ventilkegel
- Verchromt
- Passend für Multiplex M5 Funktionseinheit

Bestell-Nr.	€/Set
93 969 17	13,34



Multiplex-Ausstattungs-Set Trio MT5

- Rosette, Zulaufabdeckung und Ventilkegel
- Verchromt
- Passend für Multiplex-Trio MT5 Funktionseinheit

Bestell-Nr.	€/Set
93 969 19	115,37



Multiplex Vising M5

- Drehrosette und Ventilkegel
- Mit verchromtem Ventil
- Für Normalbadewannen
- DN 40/50 x 540 mm
- Inkl. Ausstattungsset

Bestell-Nr.	€/Stück
93 727 66	51,36



Citaplex

- Mit Edelstahlrosette und Ventilstopfen
- Geruchsverschluss
- Für Normalbadewannen
- Mit 45°-Ablaufbogen
- DN 40/50 x 400 mm

Bestell-Nr.	€/Stück
93 727 69	19,24



Badewannen Ab- und Überlaufgarnituren



hansgrohe

Exafill

- Wasseranschluss links und rechts, DN 20 (3/4")
- Bowdenzuglänge 520 mm
- Komplett-Set für Normalwannen bestehend aus Grundkörper und Fertig-Set
- Oberfläche Chrom

Typ	Bestell-Nr.	€/Stück
Komplett-Set	93 718 42	209,37
Grundkörper	93 112 94	109,46
Fertig-Set	93 112 95	134,96



hansgrohe

Exafill S

- Wasseranschluss links, DN 20 (3/4")
- Bowdenzuglänge 520 mm
- Komplett-Set für Normalwannen bestehend aus Fertig-Set und Grundkörper
- Oberfläche Chrom

Typ	Bestell-Nr.	€/Stück
Komplett-Set	93 718 43	174,47
Grundkörper	93 112 96	97,80
Fertig-Set	93 112 97	128,03



hansgrohe

Flexaplust

- Flexibler Überlaufschlauch
- Für Normal- und Duschwannen
- PE-Verschraubung DN 40 (1 1/2") x 40/50 mm
- Bowdenzuglänge 520 mm
- Zu ergänzen mit Fertigset 93 718 46 oder 93 718 47

Bestell-Nr.	€/Stück
93 718 44	41,94



hansgrohe

Anschlussrohr

- Für die Montage der Exafill
- DN 20 (3/4")
- Länge 800 mm

Bestell-Nr.	€/Stück
93 112 98	106,61



hansgrohe

Fertig-Set

- Für Normal- und Sonderwannen
- Bestehend aus Griff und Sicherheitsstopfen
- Oberfläche: chrom

Bestell-Nr.	€/Set
93 718 46	16,31



Wannenzulaufschlauch Universal

- Mit EPDM Isolierung
- 2 x DN 20 (3/4") ÜWM
- Mit Doppelnippel DN 20 (3/4")
- Länge: 600 mm

Bestell-Nr.	€/Stück
93 994 63	35,66



hansgrohe

Fertig-Set mit Überlaufregulierung

- Für Normal- und Sonderwannen
- Bestehend aus Griff und Sicherheitsstopfen
- Oberfläche: chrom

Bestell-Nr.	€/Set
93 718 47	21,47



- Für Badewannen
- Mit Klemmrose und Magnetstopfen
- Mit Bedieneinheit

Bestell-Nr.	€/Stück
93 008 85	20,44



- Für Standard-Badewannen
- Mit Bedieneinheit für Drehexzenterbetätigung
- Kunststoff Verchromt
- Anschluss: DN 40/50

Bestell-Nr.	€/Stück
93 226 66	39,70



"Klick-System" inkl. Siphon

- Fertig-Set aus Messing/verchromt
- Für Normalbadewannen
- Schließen und Öffnen der Ablaufgarnitur erfolgt durch Anklicken des Ablaufstopfens

Bestell-Nr.	€/Set
93 078 47	30,04



„Klick-System“ inkl. Siphon

- Fertig-Set aus Edelstahl
- Flexibler Schlauch max. Länge 80 cm
- Schließen und Öffnen der Ablaufgarnitur erfolgt durch Anklicken des Ablaufstopfens

Bestell-Nr.	€/Stück
93 160 13	115,71

Siphon Messing verchromt

• DN 32 (1 1/4") x ø 32 mm

• Mit Rosette



• Abgangsbogen ø 32 mm x 170 mm
• Gewicht: 354 g

Bestell-Nr.	€/Stück	VPE	€/Stück/VPE
93 008 01	10,23	10	9,53



• Abgangsbogen ø 32 mm x 220 mm
• Gewicht: 492 g

Bestell-Nr.	€/Stück	VPE	€/Stück/VPE
93 008 33	11,47	10	10,69



viega

• Abgangsbogen ø 32 mm x 170 mm
• Gewicht: 342 g

Bestell-Nr.	€/Stück	VPE	€/Stück/VPE
93 727 77	12,94	10	12,43



viega

• Abgangsbogen ø 32 mm x 220 mm
• Gewicht: 412 g

Bestell-Nr.	€/Stück	VPE	€/Stück/VPE
93 727 78	16,27	10	15,61



Mit Schlauchanschluss

• Abgangsbogen ø 32 mm x 170 mm
• Schlauchanschluss ø 19 mm (3/4")
• Gewicht: 382 g

Bestell-Nr.	€/Stück	VPE	€/Stück/VPE
93 073 07	20,40	10	19,04



Mit Leckwasseranschluss

• Abgangsbogen ø 32 mm x 170 mm
• Leckwasseranschluss DN 20 (3/4")
• Gewicht: 586 g

Bestell-Nr.	€/Stück	VPE	€/Stück/VPE
93 073 08	35,30	10	32,79



Flaschensiphon, großes Modell

• Abgangsrohr ø 32 mm x 280 mm
• Gewicht: 452 g

Bestell-Nr.	€/Stück	VPE	€/Stück/VPE
93 008 32	16,46	10	15,29



Flaschensiphon, Standardmodell

• Abgangsrohr ø 32 mm x 220 mm
• Gewicht: 352 g

Bestell-Nr.	€/Stück	VPE	€/Stück/VPE
93 008 02	15,34	10	14,36



Bidet

• Abgangsbogen ø 32 mm x 172,5 mm
• Gewicht: 272 g

Bestell-Nr.	€/Stück	VPE	€/Stück/VPE
93 008 03	14,04	10	13,21



Raumsparsiphon

• Anschlussrohr ø 32 x Höhe 280 mm (Mitte x Mitte)
• Versprungbogen max. 340 mm (Mitte x Mitte)
• Abgangsrohr ø 32 mm x 170 mm
• Gewicht: 708 g

Bestell-Nr.	€/Stück
93 030 77	28,47



Umbauset Raumsparsiphon

• Umbauset in Kombination mit handelsüblichem Waschtisch Röhrensiphon ø 32 mm
• Messing verchromt
• DN 32 (1 1/4") x ø 32 mm
• Verstellbereich: waagrecht: 110-340 mm
senkrecht: bis 300 mm

Bestell-Nr.	€/Stück
93 142 52	22,23



Siphon Messing verchromt Design

• DN 32 (1 1/4") x ø 32 mm

• Mit Rosette

SCHELL

- Abgangsrohr ø 32 mm x 275 mm
- Mit Inspektionsöffnung
- Gewicht: 1033 g

Bestell-Nr.	€/Stück
93 008 45	73,50

SCHELL

- Leichte Ausführung
- Abgangsrohr ø 32 mm x 325 mm
- Mit Inspektionsöffnung
- Gewicht: 760 g

Bestell-Nr.	€/Stück
93 006 54	50,67

- Abgangsrohr ø 32 mm x 310 mm
- Gewicht: 663 g

Bestell-Nr.	€/Stück
93 704 53	27,56

- Abgangsrohr ø 32 mm x 300 mm
- Gewicht: 818 g

Bestell-Nr.	€/Stück
93 133 22	29,23

- Abgangsrohr 32 mm x 250 mm
- Mit Inspektionsöffnung
- Gewicht: 570 g

Bestell-Nr.	€/Stück
93 726 67	25,60

- Abgangsrohr ø 32 mm x 335 mm
- Gewicht: 1875 g

Bestell-Nr.	€/Stück
93 133 18	59,24

- Anschlussrohr ø 32 mm x Höhe 210 mm
- Versprungbogen max. 310 mm
- Abgangsrohr ø 32 mm x 140 mm
- Gewicht: 1240 g

Bestell-Nr.	€/Stück
93 726 68	73,76

Siphon Zubehör Messing verchromt

Bördelrohr

- DN 32 (1 1/4")

Größe [mm]	Bestell-Nr.	€/Stück	VPE	€/Stück/VPE
ø 32 x 200	93 008 36	3,54	10	3,09
ø 32 x 250	93 008 37	4,24	10	3,70
ø 32 x 300	93 008 38	5,43	10	4,84

Verstellrohr

- ø 32 x 200 mm
- Mit Schlauchverschraubung DN 20 (3/4") x 45°

Bestell-Nr.	€/Stück	VPE	€/Stück/VPE
93 073 20	11,44	10	10,77

Bördelrohr 90°

- Mit Flachbord
- ø 32 mm x 300 mm

Bestell-Nr.	€/Stück	VPE	€/Stück/VPE
93 142 39	9,19	5	8,74

Wandrohr

- Ohne Bördelrand

Größe [mm]	Bestell-Nr.	€/Stück	VPE	€/Stück/VPE
ø 32 x 190	93 073 11	4,80	10	3,97
ø 32 x 250	93 073 12	5,84	10	4,83
ø 32 x 300	93 073 13	6,16	10	5,10

Verstellrohr

- ø 32 x 200 mm
- Mit Einlauf 90°
- Mit Schlauchverschraubung DN 20 (3/4") x 90°

Bestell-Nr.	€/Stück	VPE	€/Stück/VPE
93 073 21	14,70	10	13,71

Wandrohr

- Mit Rohrbelüfter

Größe [mm]	Bestell-Nr.	€/Stück	VPE	€/Stück/VPE
ø 32 x 200	93 073 14	22,00	10	20,43
ø 32 x 250	93 073 15	18,54	10	17,30
ø 32 x 300	93 073 16	19,97	10	18,73

Abgangsbogen 90°

- Mit Rändelmutter und Rohrbelüfter

Größe [mm]	Bestell-Nr.	€/Stück	VPE	€/Stück/VPE
ø 32 x 220	93 073 28	21,37	10	20,19
ø 32 x 250	93 073 29	26,51	10	23,77
ø 32 x 300	93 073 30	28,37	10	25,44

Abgangsbogen 90°

- Ohne Rändelmutter

Größe [mm]	Bestell-Nr.	€/Stück	VPE	€/Stück/VPE
ø 32 x 220	93 073 26	5,33	10	5,00
ø 32 x 250	93 073 27	5,64	10	5,26
ø 32 x 300	93 008 35	7,31	10	6,89

Abgangsbogen 90° mit Quetschverschraubung

- ø 32 x 300 mm

Bestell-Nr.	€/Stück
93 054 52	12,37

Siphon Zubehör Messing verchromt



Zwischenstück

- Länge: 55 mm
- Mit Schlauchverschraubung DN 25 (1"), Rändelmutter und Dichtung

Typ	Bestell-Nr.	€/Stück	VPE	€/Stück/VPE
DN 32 (1 1/4")	93 073 22	18,44	10	16,53
DN 40 (1 1/2")	93 073 23	25,79	10	23,11



Rohrbelüfter DN 15

- Passend zu Abgangsrohr und Abgangsbogen

Bestell-Nr.	€/Stück	VPE	€/Stück/VPE
93 073 34	14,87	10	13,89



Wandrohr flexibel für Flaschen-Siphon

- Gerade mit flexiblem Teilstück

Typ	Bestell-Nr.	€/Stück	VPE	€/Stück/VPE
ø 32 x 250 mm	93 706 08	6,31	10	5,76
ø 32 x 300 mm	93 706 09	6,91	10	6,31



Doppelmuffe

- ø 32 x ø 32 mm
- Mit zwei O-Ringen

Bestell-Nr.	€/Stück	VPE	€/Stück/VPE
93 073 18	4,14	10	3,70



Doppelmuffe

- ø 32 x ø 32 mm
- Mit 2 konischen Dichtungen

Bestell-Nr.	€/Stück	VPE	€/Stück/VPE
93 073 19	5,94	10	5,54



Winkel 90° mit Quetschverschraubungen

- ø 32 x ø 32 mm

Bestell-Nr.	€/Stück
93 166 87	17,89



Steiler-Distanzstück SWD

- ø 32 x 55 mm
- Mit Rändelmutter und Dichtung

Bestell-Nr.	€/Stück	VPE	€/Stück/VPE
93 073 24	19,89	10	17,83



Verlängerungsrohr

- ø 32 x 125 mm
- Mit einem O-Ring

Bestell-Nr.	€/Stück	VPE	€/Stück/VPE
93 008 34	3,66	10	3,16



Verlängerungsrohr mit Quetschverschraubung

- ø 32 x 150 mm

Bestell-Nr.	€/Stück
93 166 86	7,59



Bördelrohr S-Form

- ø 32 x 125 mm
- Versatz: 50 mm

Bestell-Nr.	€/Stück
93 166 85	12,76



Verlängerungsrohr

- ø 32 x 125 mm
- Mit Rohrbelüfter
- Mit einem O-Ring

Bestell-Nr.	€/Stück	VPE	€/Stück/VPE
93 073 17	21,64	10	19,40



Reduziermuffe

- ø 40 x 32 mm
- Mit zwei O-Ringen
- Länge: 75 mm

Bestell-Nr.	€/Stück	VPE	€/Stück/VPE
93 029 64	6,81	10	5,41



Siphon-Wandrosette

- ø 32 mm
- Außen-ø: 78 mm
- Höhe: 32 mm

Bestell-Nr.	€/Stück	VPE	€/Stück/VPE
93 008 39	2,23	10	2,03



Siphon-Wandrosette XL

- Innen-ø: 32 mm
- Aussen-ø: 90 mm
- Höhe: 20 mm

Bestell-Nr.	€/Stück	VPE	€/Stück/VPE
93 016 15	5,86	10	5,21



Siphon-Rändelmutter

- DN 32 (1 1/4") x 32 mm

Bestell-Nr.	€/Stück
93 142 38	2,96



Schlauchanschluss-Set

- DN 25 (1")
- Passend zu Verstellrohr 90° Einlauf
- Mit Dichtung

Bestell-Nr.	€/Stück	VPE	€/Stück/VPE
93 073 33	6,24	10	5,80



Verstellrohr

- ø 32 x 240 mm
- Mit Einlauf 90°
- Mit Leckwasseranschluss DN 20 (3/4") x 210 mm

Bestell-Nr.	€/Stück	VPE	€/Stück/VPE
93 073 25	29,60	10	27,49



Schlauchanschluss-Set

- DN 20 (3/4")
- Passend zu Verstellrohr 45° Einlauf
- Mit Dichtung

Bestell-Nr.	€/Stück	VPE	€/Stück/VPE
93 073 32	5,34	10	4,94



T-Stück

- Zum Verbinden von zwei Geruchsverschlüssen bei Doppelwaschbecken
- ø 32 x 300 mm

Bestell-Nr.	€/Stück	VPE	€/Stück/VPE
93 073 31	54,60	10	50,40



Kapitel 3

Siphon Edelstahl verchromt

• DN 32 (1 1/4") x ø 32 mm



- Mit Rosette ø 65 mm
- Abgangsbogen ø 32 mm x 170 mm
- Gewicht: 336 g

Bestell-Nr.	€/Stück	VPE	€/Stück/VPE
93 035 01	9,97	10	8,87



- Mit Rosette ø 80 mm
- Abgangsbogen ø 32 mm x 250 mm
- Gewicht: 372 g

Bestell-Nr.	€/Stück	VPE	€/Stück/VPE
93 035 02	11,70	10	10,40



- Abgangsrohr ø 32 mm x 330 mm
- Tauchrohr ø 32 mm x 200 mm
- Mit Rosette
- Gewicht: 550 g

Ausführung	Bestell-Nr.	€/Stück
poliert	93 159 27	28,20
matt	93 159 28	30,93



- Tasse kurze Ausführung
- Abgangsrohr ø 32 mm x 330 mm
- Tauchrohr ø 32 mm x 200 mm
- Mit Rosette
- Gewicht: 430 g

Ausführung	Bestell-Nr.	€/Stück
Poliert	93 171 58	28,07
Matt	93 171 59	32,37

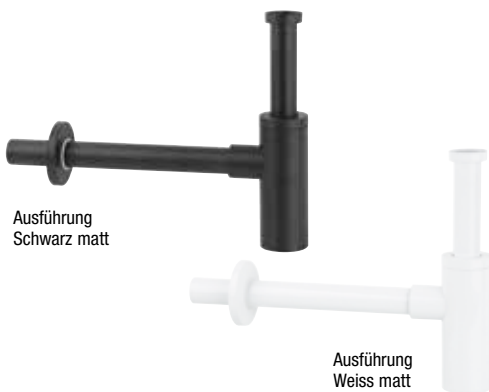

Ausführung Schwarz matt

Ausführung Weiss matt

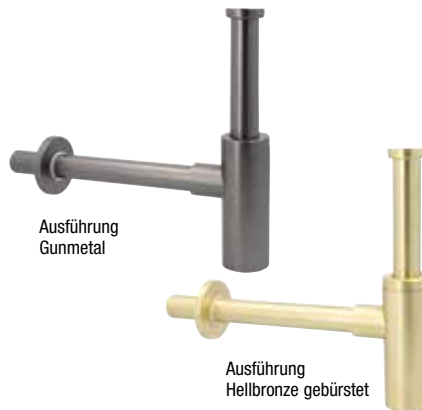

Ausführung Gunmetal

Ausführung Hellbronze gebürstet

- Edelstahl pulverbeschichtet
- Abgangsrohr ø 32 mm x 325 mm (Mitte x Mitte)
- DN 32 (1 1/4") x 32 mm
- Mit Rosette ø 78 mm
- Mit Inspektionsöffnung
- Gewicht: 700 g

Farbe	Bestell-Nr.	€/Stück
Schwarz matt	93 159 23	55,53
Weiss matt	93 159 24	56,53
Gunmetal	93 232 40	67,50
Hellbronze gebürstet	93 232 41	67,50



Ausführung Schwarz matt

Ausführung Weiss matt

mit kurzer Tasse

- Messing pulverbeschichtet
- Abgangsrohr ø 32 x 325 mm
- Mit Inspektionsöffnung
- Gewicht 700 g

Farbe	Bestell-Nr.	€/Stück
Schwarz matt	93 234 90	33,89
Weiß matt	93 234 81	33,89

Zubehör – Edelstahl verchromt



Bördelrohr

- DN 32 (1 1/4")

Größe [mm]	Bestell-Nr.	€/Stück	VPE	€/Stück/VPE
ø 32 x 200	93 035 03	3,06	10	2,66
ø 32 x 250	93 035 04	3,51	10	3,04
ø 32 x 300	93 035 05	3,77	10	3,26



Abgangsbogen 90°

- Mit Bördelrand

Größe [mm]	Bestell-Nr.	€/Stück	VPE	€/Stück/VPE
ø 32 x 220	93 035 06	4,07	10	3,54
ø 32 x 250	93 035 07	4,93	10	4,29
ø 32 x 300	93 035 08	7,43	10	6,46

Siphon Kunststoff verchromt (ABS)

Röhrensiphon

- DN 32 (1 1/4") x ø 32 mm
- Mit Rosette



Größe [mm]	Gewicht	Bestell-Nr.	€/Stück	VPE	€/Stück/VPE
ø 32 x 200	220 g	93 078 33	8,56	10	7,44
ø 32 x 300	241 g	93 078 34	10,13	10	9,23

Bidet Röhrensiphon

- DN 32 (1 1/4") x ø 32 mm
- Abgangsbogen ø 32 x 250 mm
- Mit Rosette
- Gewicht 221 g



Bestell-Nr.	€/Stück	VPE	€/Stück/VPE
93 078 35	10,49	10	9,73

Flaschensiphon

- DN 32 (1 1/4") x 32 mm
- Abgangsrohr ø 32 x 295 mm
- Mit Rosette
- Gewicht: 278 g



Bestell-Nr.	€/Stück	VPE	€/Stück/VPE
93 078 36	10,04	10	9,31

Design-Flaschensiphon

- DN 32 (1 1/4") x ø 32 mm
- Abgangsrohr ø 32 x 240 mm
- Mit Rosette
- Gewicht: 400 g

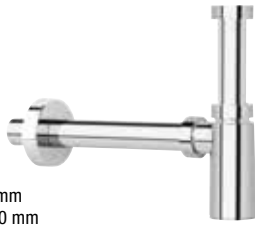

Bestell-Nr.	€/Stück
93 726 55	14,19

Design-Flaschensiphon

- DN 32 (1 1/4") x 32 mm
- Abgangsrohr ø 32 x 290 mm
- Mit Rosette
- Gewicht: 317 g

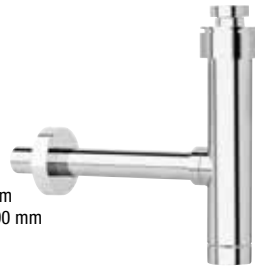

Typ	Bestell-Nr.	€/Stück
Siphon	93 976 56	24,33
Distanzstück 50 mm	93 078 67	10,39

Design-Flaschensiphon

- DN 32 (1 1/4") x ø 32 x 250 mm
- Mit Rosette

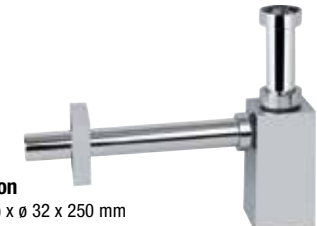

Bestell-Nr.	€/Stück
93 062 85	23,13

Waschtisch-Raumsparsiphon

- DN 32 (1 1/4") x ø 32 mm
- Abgangsrohr ø 32 x 200 mm
- Mit Rosette



Bestell-Nr.	€/Stück	VPE	€/Stück/VPE
93 234 89	14,66	10	13,69

Waschtisch-Raumsparsiphon

- DN 32 (1 1/4") x ø 32 mm
- Abgangsrohr ø 32 x 250mm
- Mit Rosette



Bestell-Nr.	€/Stück	VPE	€/Stück/VPE
93 234 82	16,07	10	15,00

Flexibler Röhrensiphon

- DN 32 (1 1/4") x ø 32 mm
- Abgangsrohr ø 32 mm x 230 mm
- Mit Rosette



Bestell-Nr.	€/Stück	VPE	€/Stück/VPE
93 078 61	8,86	10	7,87

Flexibler Röhrensiphon

- DN 32 (1 1/4") x 250 mm
- Mit Rosette



Bestell-Nr.	€/Stück	VPE	€/Stück/VPE
93 062 96	6,19	10	5,56

Flexibler Röhrensiphon

- DN 40 (1 1/2") x 250 mm
- Mit Rosette



Bestell-Nr.	€/Stück	VPE	€/Stück/VPE
93 062 97	6,17	10	5,29

Zubehör Siphon, Kunststoff verchromt

Bördelrohr

- ø 32 x 250 mm



Bestell-Nr.	€/Stück
93 078 68	3,64

Verstellrohr

- ø 32 x 200 mm
- Mit Schlauchverschraubung DN 20 (3/4") x 45°



Bestell-Nr.	€/Stück
93 078 38	7,14

ABS-Wandrohr mit Rückflussverhinderer

- ø 32 x 270 mm



Bestell-Nr.	€/Stück
93 000 63	18,99

Kunststoff-Wandrohr mit Rückflussverhinderer

- weiß



Größe	Bestell-Nr.	€/Stück
ø 32 x 270 mm	93 000 64	11,37
ø 40 x 270 mm	93 000 65	11,91

Verschlussrosette DN 32

- Zum Stilllegen von unbenutzten Abläufen
- Material: Kunststoff verchromt
- Anschluss: (ø x L) 32 x 60 mm
- Aussen-ø: 90 mm



Bestell-Nr.	€/Stück
93 142 28	5,50

Kunststoff-Siphon für Waschtische

Röhrensiphon

- DN 32 (1 1/4") x ø 32 mm
- Abgangsrohr ø 32 mm x 220 mm
- Mit Rosette

Bestell-Nr.	€/Stück	VPE	€/Stück/VPE
93 095 81	5,16	10	4,87



Röhrensiphon

- Aus 100% Recycling Material
- DN 32 (1 1/4") x ø 32 mm
- Abgangsrohr ø 32 mm x 220 mm
- Mit Rosette
- Farbe grau

Bestell-Nr.	€/Stück	VPE	€/Stück/VPE
93 186 68	5,04	10	4,77



Flaschensiphon

- DN 32 (1 1/4") x ø 32 mm
- Abgangsrohr ø 32 mm x 200 mm
- Mit Rosette

Bestell-Nr.	€/Stück	VPE	€/Stück/VPE
93 008 41	3,76	10	3,40



Flaschensiphon

- Aus 100% Recycling Material
- DN 32 (1 1/4") x ø 32 mm
- Abgangsrohr ø 32 mm x 200 mm
- Mit Rosette
- Farbe grau

Bestell-Nr.	€/Stück	VPE	€/Stück/VPE
93 186 67	4,60	10	4,24



Raumsparsiphon Waschtisch Möbelsiphon

- DN 32 (1 1/4") x 250 mm
- Abgangsrohr ø 32/40 mm
- Mit Rosette
- Mit Reinigungseinsatz

Bestell-Nr.	€/Stück	VPE	€/Stück/VPE
93 969 16	11,29	10	10,34



Raumsparsiphon Waschtisch Röhrengeruchsverschluss

- DN 32 (1 1/4")
- Abgangsrohr ø 32 mm x 230 mm
- Mit Rosette ø 64

Bestell-Nr.	€/Stück	VPE	€/Stück/VPE
93 020 77	6,09	10	5,60



GEBERIT

Raumsparsiphon Waschtischsiphon

- DN 32 (1 1/4")
- Abgangsrohr: DN 40
- Mit Wandrosette
- Kunststoff weiß

Größe	Bestell-Nr.	€/Stück	VPE	€/Stück/VPE
DN 40	93 223 43	18,73	10	17,99



Raumsparsiphon Waschtischgeruchsverschluss mit Flachsiphon

- DN 32 (1 1/4")
- Abgangsrohr ø 32 mm
- Mit Reinigungsöffnungen
- Bei einem Platzbedarf von nur 43 mm besonders geeignet bei beengten Möbelaufbauten

Bestell-Nr.	€/Stück	VPE	€/Stück/VPE
93 194 79	14,99	10	13,33



Raumsparsiphon Waschtischgeruchsverschluss mit Klickerschiffventil

- DN 32 (1 1/4")
- Abgangsrohr ø 32 mm
- Schiffventil mit Zentralschraube
- Abdeckplatte Messing verchromt ø 63 mm
- Mit Rosette
- Abgang waagrecht, ideal bei geringem Höhenversatz zwischen Waschtisch und Ablaufanschluss

Bestell-Nr.	€/Stück	VPE	€/Stück/VPE
93 194 80	35,16	10	31,24



Raumsparsiphon

- DN 32 (1 1/4")
- Abgangsrohr ø 40 mm
- Mit Rosette

Bestell-Nr.	€/Stück	VPE	€/Stück/VPE
93 036 63	11,80	10	10,81



Raumsparsiphon mit flexiblen Tauchrohr

- DN 32 (1 1/4")
- Abgangsrohr ø 40 mm
- Mit Rosette

Bestell-Nr.	€/Stück	VPE	€/Stück/VPE
93 036 62	14,89	10	14,01



Flexibler Röhrensiphon

- DN 32 (1 1/4") x ø 32 mm
- Abgangsrohr ø 32 mm x 200 mm
- Mit Rosette

Bestell-Nr.	€/Stück	VPE	€/Stück/VPE
93 062 93	8,47	10	7,60



Flexibler Röhrensiphon

- DN 32 (1 1/4") x ø 32 mm
- Abgangsrohr ø 32 mm x 230 mm
- Mit Rosette

Bestell-Nr.	€/Stück	VPE	€/Stück/VPE
93 078 60	3,61	10	3,40



Kunststoff-Siphon für Spülen, Ausgußbecken



Spülensiphon

- DN 40 (1 1/2")
- Geräteanschluss DN 20 (3/4")
- Abgangsrohr DN 40/50 x 250 mm

Typ	Bestell-Nr.	€/Stück	VPE	€/Stück/VPE
DN 40	93 008 06	4,37	10	3,93
DN 50	93 008 07	4,29	10	3,86

■ GEBERIT



Spülensiphon

- DN 40 (1 1/2")
- Geräteanschluss: DN 25(1")
- Tülle: 19/23 mm
- Kunststoff weiß

Größe	Bestell-Nr.	€/Stück	VPE	€/Stück/VPE
DN 40	93 223 38	9,56	10	9,17
DN 50	93 223 37	9,56	10	9,17



Spülen- und Ausgußbeckensiphon

- DN 40 (1 1/2")
- Geräteanschluss DN 20 (3/4")
- Abgangsrohr DN 40/50 x 220 mm
- Mit Rosette

Bestell-Nr.	€/Stück	VPE	€/Stück/VPE
93 008 04	4,40	10	3,90



Spülen- und Ausgußbeckensiphon

- DN 40 (1 1/2"), Abgangsrohr DN 50
- Aus 100% Recycling Material
- Verzicht auf Plastikverpackung, Einzelkomponenten geknüpft am Juteseil
- Mit einem Geräteanschluss
- Farbe: grau

Bestell-Nr.	€/Stück	VPE	€/Stück/VPE
93 172 92	5,83	10	5,24



Spülen- und Ausgußbeckensiphon

- Aus 100% Recycling Material
- DN 40 (1 1/2")
- Geräteanschluss DN 20 (3/4")
- Abgangsrohr DN 40/50 x 250 mm
- Farbe grau

Größe	Bestell-Nr.	€/Stück	VPE	€/Stück/VPE
DN 40	93 186 70	4,29	10	3,86
DN 50	93 186 71	4,16	10	3,73

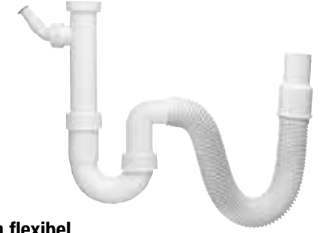

Spülensiphon flexibel

- DN 40 (1 1/2")
- Geräteanschluss DN 20 (3/4")
- Abgangsrohr flexibel DN 40/50 x 520 mm
- Ohne Rosette

Bestell-Nr.	€/Stück	VPE	€/Stück/VPE
93 073 37	5,41	10	4,83



Spülensiphon flexibel

- Aus 100% Recycling Material
- DN 40 (1 1/2")
- Geräteanschluss DN 20 (3/4")
- Abgangsrohr flexibel DN 40/50 x 520 mm
- Ohne Rosette
- Farbe grau

Bestell-Nr.	€/Stück	VPE	€/Stück/VPE
93 186 72	5,60	10	5,03



Raumsparsiphon

- Aus 100% Recycling Material
- DN 40 (1 1/2")
- Schlauchanschluss DN 20 (3/4")
- Ohne Rosette
- Farbe grau

Größe	Bestell-Nr.	€/Stück	VPE	€/Stück/VPE
DN 40	93 186 62	6,03	10	5,34
DN 50	93 186 63	6,04	10	5,36



Raumsparsiphon

- DN 40 (1 1/2")
- Schlauchanschluss DN 20 (3/4")
- Ohne Rosette

Größe	Bestell-Nr.	€/Stück	VPE	€/Stück/VPE
DN 40	93 008 00	6,47	10	5,77
DN 50	93 007 99	6,53	10	5,83



Raumsparsiphon

- DN 40 (1 1/2")
- Geräteanschluss: DN 25 (1")
- Tülle: 19/23 mm
- Kunststoff weiß

Größe	Bestell-Nr.	€/Stück	VPE	€/Stück/VPE
DN 40	93 223 40	18,30	10	17,57
DN 50	93 223 39	18,30	10	17,57

■ GEBERIT



Doppel-Spülensiphon

- DN 40 (1 1/2")
- Geräteanschluss: DN 25 (1")
- Tülle: 19/23 mm
- Kunststoff weiß

Größe	Bestell-Nr.	€/Stück	VPE	€/Stück/VPE
DN 40	93 223 42	30,50	10	29,29
DN 50	93 223 41	30,50	10	29,29



Raumsparsiphon mit Rohrbelüfter

- DN 40 (1 1/2")
- Geräteanschluss DN 20 (3/4")
- Ohne Rosette
- Luftdurchsatz: 3,5 l/s

Größe	Bestell-Nr.	€/Stück	VPE	€/Stück/VPE
DN 40	93 974 17	26,31	10	23,84
DN 50	93 974 18	26,31	10	23,84

Kunststoff-Siphon für Spülen, Ausgußbecken



Flaschensiphon, flexibel

- DN 40 (1 1/2")
- Abgangsrohr ø 40 – 50 mm x 250 mm
- Ohne Rosette

Bestell-Nr.	€/Stück	VPE	€/Stück/VPE
93 062 89	4,74	10	4,20

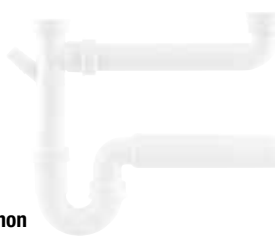

Doppelspülensiphon

- DN 40 (1 1/2")
- Abgangsrohr DN 50 x 250 mm
- Ohne Rosette
- Anschlussrohr DN 40 (1 1/2") x 265 mm

Bestell-Nr.	€/Stück	VPE	€/Stück/VPE
93 073 38	6,34	10	5,66



Doppelspülensiphon mit Rohrbelüfter

- DN 40 (1 1/2")
- Geräteanschluss DN 20 (3/4")
- Ohne Rosette

Größe	Bestell-Nr.	€/Stück	VPE	€/Stück/VPE
DN 40	93 974 19	28,60	10	25,91
DN 50	93 974 20	28,60	10	25,91



Doppelspülensiphon, flexibel

- DN 40 (1 1/2")
- Abgangsrohr DN ø 40 – 50 x 250 mm
- Ohne Rosette

Bestell-Nr.	€/Stück	VPE	€/Stück/VPE
93 062 88	4,89	10	4,21

Kunststoff-Siphon für Waschmaschinen, Geräte



Gerätesiphon

- Für Wasch- und Geschirrspülmaschinen
- Inkl. Wandrosette
- Kunststoff weiß

Größe	Bestell-Nr.	€/Stück	VPE	€/Stück/VPE
DN 40	93 223 36	12,33	10	11,83
DN 50	93 223 35	13,83	10	13,27



Wasch- und Geschirrspülmaschinensiphon

- DN 40 (1 1/2")
- Abgangsrohr DN 50 x 240 mm
- Mit Rosette
- Mit Wandbefestigung

Bestell-Nr.	€/Stück	VPE	€/Stück/VPE
93 008 05	6,03	10	5,37



Wasch- und Geschirrspülmaschinensiphon

- Aus 100% Recycling Material
- DN 40 (1 1/2")
- Abgangsrohr DN 50 x 240 mm
- Mit Rosette
- Mit Wandbefestigung
- Farbe grau

Bestell-Nr.	€/Stück	VPE	€/Stück/VPE
93 186 69	5,91	10	5,29



Röhrengeruchsverschluss für Hauswasserstationen

- Passend für Hauswasserstationen mit Abgangsstutzen DN 50 oder DN 40
- Verstellrohr Muffe DN 40 x 250 mm
- Reduzierstück DN 50/DN 40
- Wandrohr DN 50 x 220 mm

Bestell-Nr.	€/Stück	VPE	€/Stück/VPE
93 016 55	6,73	10	6,19

Kunststoff-Siphon mit Einlaufrichter

■ GEBERIT



Trichtersiphon

- Inkl. Wandrosette und Einlaufsieb
- Kunststoff weiß

Größe	Bestell-Nr.	€/Stück	VPE	€/Stück/VPE
DN 40	93 223 33	18,26	10	17,51
DN 50	93 223 34	19,86	10	19,06



Trichtersiphon

- Abgangsrohr DN 50
- Aus 100% Recycling Material
- Verzicht auf Plastikverpackung, Einzelkomponenten geknüpft am Juteseil
- Mit Befestigungsschelle
- Farbe: grau

Bestell-Nr.	€/Stück	VPE	€/Stück/VPE
93 172 93	6,97	10	6,13



Trichtersiphon

- Abgangsrohr:
DN 40 x 220 mm
DN 50 x 250 mm
- Mit Rosette
- Mit Wandbefestigung

Größe	Bestell-Nr.	€/Stück	VPE	€/Stück/VPE
DN 40	93 095 34	6,11	10	4,56
DN 50	93 008 82	6,24	10	4,94



Trichtersiphon

- Aus 100% Recycling Material
- Abgangsrohr:
DN40 x 220 mm
DN50 x 250 mm
- Mit Rosette
- Mit Wandbefestigung
- Farbe grau

Größe	Bestell-Nr.	€/Stück	VPE	€/Stück/VPE
DN 40	93 186 64	4,79	10	4,14
DN 50	93 186 65	4,86	10	4,21



Trichter für Leckwasser

- DN 40
- Mit Wandhalterung
- Mit Sieb

Bestell-Nr.	€/Stück	VPE	€/Stück/VPE
93 095 35	5,99	10	5,37



Multifunktions-Trichtersifon

- Abgangsrohr: DN 50
- Aus 100% Recycling Material
- Entwässerungswanne mit Einlaufsieb
- 2x Zusatzanschluss für Schläuche ø 8-25 mm
- Automatische Sicherheit mit freiem Auslauf nach DIN 1717
- Farbe: grau

Bestell-Nr.	€/Stück
93 203 79	22,09

Kunststoff Siphon für Urinale



Trichtersiphon, eckig

- Für Kunststoffrohre DN 50, DN 110, DN 125 und DN 110 Spitzende

Bestell-Nr.	€/Stück
93 041 86	13,94



Urinal-Flaschensiphon

- Mit Rosette

Größe	Bestell-Nr.	€/Stück	VPE	€/Stück/VPE
ø 32 x 230 mm	93 728 07	5,49	10	4,86
ø 40 x 230 mm	93 728 08	5,50	10	4,87



Siphon für Urinal

- Mit Rosette

Größe [mm]	Länge Abgangsrohr [mm]	Bestell-Nr.	€/Stück	VPE	€/Stück/VPE
DN 50 x 40	250	93 095 94	8,80	10	7,84
DN 50 x 50	240	93 095 95	8,80	10	7,84

IMMER PROFITIEREN

www.weinmann-schanz.de/aktionen



AKTIONSWOCHEN

AKTION SHEFTE

PREISKNÜLLER

ABVERKAUF

Auch in der App!



Laden im App Store

JETZT BEI Google Play

Siphon mit Sperrkugel, Kunststoff

• Ein zusätzlicher Kugelverschluss verhindert das Austreten von Kanalgasen in austrocknungsgefährdeten Bereichen oder bei schlechter Abwasserhydraulik leergezogenen Siphons



Spülen- und Ausgußbeckensiphon mit Revisionsöffnung

- Eingang: DN 40 (1 1/2") und DN 32 (1 1/4")
- Abgang: DN 40 mit 2 verschiedenen Gumminippeln (DN 50/56)
- Mit Geräteanschlussstülle, Rosette

Bestell-Nr.	€/Stück
93 170 83	19,69



Waschtisch, Spülen- und Ausgußbeckensiphon

- Eingang: DN 40 (1 1/2") und DN 32 (1 1/4")
- Mit Geräteanschlussstülle, Rosette

Größe	Bestell-Nr.	€/Stück
DN 32 x 230 mm	93 170 85	16,51
DN 40 x 230 mm	93 170 86	16,51
DN 50 x 230 mm	93 170 87	16,51



Raumsparsiphon, Waschtisch, Spülen- und Ausgußbeckensiphon

- Eingang: DN 40 (1 1/2") und DN 32 (1 1/4")
- Mit Geräteanschlussstülle, Rosette

Größe	Bestell-Nr.	€/Stück
DN 32 x 230 mm	93 170 88	24,03
DN 40 x 230 mm	93 170 89	24,03
DN 50 x 230 mm	93 170 90	24,03



Trichtersiphon mit Revisionsöffnung

- Abgang: DN 40 mit 2 verschiedenen Gumminippeln (DN 50/56)

Bestell-Nr.	€/Stück
93 170 84	19,69

Ausziehbare Ablaufrohre aus PP



- Gerade Steckmuffe ϕ 40/40 mm
- **Ausziehbar von 390 mm bis 860 mm**

Bestell-Nr.	€/Stück
93 078 63	6,09



- Anschluss gerade, 50/40 mm x ϕ 40 mm Muffe
- **Ausziehbar von 420 mm bis 890 mm**

Bestell-Nr.	€/Stück
93 078 62	4,76



- Anschluss Winkel 90°
- DN 40 (1 1/2") x ϕ 50/40 mm
- **Ausziehbar von 400 mm bis 850 mm**

Bestell-Nr.	€/Stück
93 078 64	3,16



- Anschluss gerade
- **Ausziehbar von 383 mm bis 870 mm**

Größe	Anschluss	Bestell-Nr.	€/Stück
ϕ 32-40 mm	DN 32 (1 1/4")	93 078 65	1,19
ϕ 40-50 mm	DN 40 (1 1/2")	93 040 47	1,76

Ab- und Überlaufventil



mit Hebelstange für Exzenter

- Für Waschtische ohne Überlauf
- Stufenlos in Länge und Höhe einstellbar
- Ohne Ventilabdeckung

Bestell-Nr.	€/Stück
93 016 10	59,03



Ventilabdeckung

- Für Ab- und Überlaufventil Best.-Nr. 93 016 10
- Werkstoff: Kunststoff, verchromt

Bestell-Nr.	€/Stück
93 016 11	16,90



Clou mit Hebelgestänge für Exzenter

- Für Waschtische ohne Überlauf
- Länge und Höhe an Waschbecken adaptierbar
- Ohne Ventilabdeckung Clou
- Ref-Nr: 152.018.00.1

■ GEBERIT

Bestell-Nr.	€/Stück
93 724 11	61,80



Ventilabdeckung Clou

- Für Ab- und Überlaufventil Clou
- Werkstoff: Kunststoff

■ GEBERIT

Typ	Bestell-Nr.	€/Stück
weiss	93 724 14	19,64
mattverchromt	93 724 15	27,36

Siphon Zubehör Kunststoff



- Abgangsbogen**
- Abgangsrohr 220 mm
 - Mit Rohrbelüfter

Größe	Bestell-Nr.	€/Stück	VPE	€/Stück/VPE
DN 40 (1 1/2")	93 073 40	16,07	10	14,47
DN 50 (2")	93 953 79	16,07	10	14,47



- Verstellrohr**
- Mit 2 Schlauchanschlüssen
 - DN 40 (1 1/2")
 - Standrohr DN 40 x 200 mm

Bestell-Nr.	€/Stück	VPE	€/Stück/VPE
93 073 39	3,51	10	2,99



- Geräteanschlussstülle**
- DN 20 (3/4")
 - Abgang 90 °C
 - Mit Dichtung
 - Mit Kondensat-Anschluss ø 8 mm

Bestell-Nr.	€/Stück	VPE	€/Stück/VPE
93 000 51	2,17	10	1,64



- Raumspablaufbogen**
- DN 40 (1 1/2)
 - Abgangsrohr 270 mm

Bestell-Nr.	€/Stück	VPE	€/Stück/VPE
93 000 52	3,46	10	2,61



- Raumspablaufbogen**
- Aus 100% Recycling Material
 - DN 40 (1 1/2")
 - Abgangsrohr 270 mm
 - Farbe grau

Bestell-Nr.	€/Stück	VPE	€/Stück/VPE
93 186 66	3,03	10	2,31



- Geräteanschlussstülle**
- DN 20 (3/4") Schlauchanschluss
 - Überwurf DN 25 (1")
 - Abgang 45 °C
 - Dichtung / Blindkappe in einem

Bestell-Nr.	€/Stück	VPE	€/Stück/VPE
93 000 53	1,19	10	0,90



- Doppelwinkeltülle**
- DN 40 (1 1/2")
 - Mit Dichtung
 - Passend zu Art.-Nr: 93 008 05

Bestell-Nr.	€/Stück	VPE	€/Stück/VPE
93 975 09	2,27	10	2,00



- Geräteanschlussstülle 3-fach**
- DN 40 (1 1/2")
 - Abgang 90°
 - Mit Dichtung und Kondensat-Anschluss ø 12 mm

Bestell-Nr.	€/Stück	VPE	€/Stück/VPE
93 179 15	3,07	10	2,64



- Geräte- und Kondensatanschlussstülle**
- Mit 2 optional einsetzbaren Rückflussverhinderer und Blindstopfen
 - Eingang 1: DN 25 (1") u. DN 20 (3/4")
 - Eingang 2: DN 10 (3/8")
 - Ausgang: DN 25 (1")
 - **Material: Kunststoff PP weiß**

Bestell-Nr.	€/Stück
93 170 91	13,43



- Verlängerungsrohr**
- DN 40 (1 1/2)
 - Abgangsrohr 250 mm

Bestell-Nr.	€/Stück	VPE	€/Stück/VPE
93 000 55	2,86	10	2,16



- Verlängerungsrohr**
- DN 32 (1 1/4")
 - Abgangsrohr 165 mm

Bestell-Nr.	€/Stück	VPE	€/Stück/VPE
93 234 86	2,57	10	2,36



- Schlauchtülle**
- DN 20 (3/4")
 - Abgang 90°
 - Flachdichtend

Bestell-Nr.	€/Stück	VPE	€/Stück/VPE
93 082 70	0,93	10	0,83



- Ersatzschlauchtülle**
- O-Ring dichtend
 - DN 20 (3/4")
 - Abgang 90°
 - Passend zu Art.-Nr: 93 010 88

Bestell-Nr.	€/Stück	VPE	€/Stück/VPE
93 082 43	1,77	10	1,56



- Reduzierstück**
- ø 50 mm / ø 40 mm
 - Mit Gummilippendichtung

Bestell-Nr.	€/Stück	VPE	€/Stück/VPE
93 000 56	3,80	10	2,87



- Zwischenstück mit Kondensatanschluss**
- Größe: DN 25 (1") AG x IG
 - Schlauchtüllen: ø 10 mm und ø 14 mm
 - Mit Blinddeckel DN 25 (1") IG
 - Verwendbar zwischen Tauchrohr und Gerätetülle
 - Kondensatanschlüsse blind (nach Bedarf freibohren)

Bestell-Nr.	€/Stück
93 235 22	3,21



- Anschlusszwischenstück IG x AG**
- DN 40 (1 1/2") x DN 40 (1 1/2")
 - Mit Schlauchanschluss

Bestell-Nr.	€/Stück
93 078 74	3,10



- Reduzierung**
- Mit Dichtung

Größe	Bestell-Nr.	€/Stück	VPE	€/Stück/VPE
DN 50 x DN 40	93 013 30	2,23	10	1,93
DN 40 x DN 32	93 013 27	3,21	10	2,77



- Ersatzschlauchverschraubung**
- DN 40 (1 1/2")
 - Mit Dichtung
 - Passend zu Art.-Nr: 93 008 05

Bestell-Nr.	€/Stück	VPE	€/Stück/VPE
93 082 44	1,71	10	1,60



- Reduzierung**
- DN 40 (1 1/2") x DN 32 (1 1/4")
 - Mit Dichtung innenliegend

Bestell-Nr.	€/Stück	VPE	€/Stück/VPE
93 013 31	1,26	10	1,10



- Verschlussstopfen**
- DN 40 (1 1/2") AG-flachdichtend
 - Mit Gummidichtung 45 x 36 mm

Bestell-Nr.	€/Stück	VPE	€/Stück/VPE
93 020 78	1,01	10	0,86



- Kupplung**

Größe	Bestell-Nr.	€/Stück	VPE	€/Stück/VPE
DN 32 (1 1/4")	93 078 72	3,59	10	3,23
DN 40 (1 1/2")	93 078 73	3,59	10	3,23

Siphon Zubehör Kunststoff weiß



Übergangskupplung

Größe	Bestell-Nr.	€/Stück	VPE	€/Stück/VPE
DN 40 (1 1/2")	93 078 70	3,59	10	3,23
x DN 32 (1 1/4")				



Siphon-Wandrosette

Größe	Bestell-Nr.	€/Stück	VPE	€/Stück/VPE
DN 50	93 017 00	1,03	10	0,87
DN 40	93 969 25	1,03	10	0,86



Siphon-Wandrosette, grau
• Kunststoff Recycling Material

Größe	Höhe [mm]	Bestell-Nr.	€/Stück	VPE	€/Stück/VPE
DN 40	18	93 226 99	1,16	10	0,97
DN 50	35	93 227 00	1,10	10	0,93



Zwischenstück mit Quetschverschraubung

- Größe: ø 32 mm
- Schlauchtülle ø 21 mm

Bestell-Nr.	€/Stück
93 235 23	3,21



Blindstopfen/Blindkappe

- DN 25 (1")
- Mit Dichtung

Bestell-Nr.	€/Stück	VPE	€/Stück/VPE
93 000 54	0,99	10	0,73



Höhenausgleichstück 15 mm

- Mit Dichtung
- IG DN 40 (1 1/2") x AG DN 40 (1 1/2")

Bestell-Nr.	€/Stück
93 973 14	1,61



Anschlusszwischenstück mit Geräteanschluss

- Geräteanschluss-ø 20 und 23 mm

Größe	Bestell-Nr.	€/Stück	VPE	€/Stück/VPE
DN 32 (1 1/4") - ø 32 mm	93 062 91	1,69	10	1,41
DN 40 (1 1/2") - ø 40 mm	93 062 92	2,26	10	1,50



Ablaufverbindung für Doppelpülen

- DN 40 (1 1/2")
- Länge (mitte x mitte): 580 mm

Bestell-Nr.	€/Stück
93 000 57	6,89



Ablaufverbindung für Doppelpülen

- DN 40 (1 1/2")

Bestell-Nr.	€/Stück
93 000 58	5,04

Waschmaschinen-Unterputz-Siphon



- Senkrechter Ablauf
- Schlauchtülle DN 20 (3/4")
- Reinigungsöffnung
- Passend für DN 40/50
- Mit Edelstahlrosette

Typ	Bestell-Nr.	€/Stück
Unterputzsiphon komplett	93 010 88	9,81
Ersatzschlauchtülle 3/4"	93 082 43	1,77
Verlängerung 70 mm	93 013 78	2,56



- Senkrechter Ablauf
- Schlauchtülle DN 20 (3/4")
- Reinigungsöffnung
- Passend für DN 40
- Mit Rosette

Typ	Bestell-Nr.	€/Stück
Unterputzsiphon komplett	93 078 48	10,36
Verlängerung 55 mm	93 078 85	2,44



- Rechts und links verwendbar
- Integrierte Armaturenkombination und Rohrbelüfter
- Abdeckplatte aus Edelstahl
- DN 40/50

Ausführung	Bestell-Nr.	€/Stück
für waagrechte Montage	93 005 14	81,04
für senkrechte Montage	93 125 09	81,04



UP-Waschmaschinen-Kombination DN 15 (1/2")

- Abdeckplatte aus Edelstahl
- Anschlussrohr NW 40/50 mm

Bestell-Nr.	€/Stück
93 907 89	25,99

Waschmaschinen Aufputz-Siphon



Modell 5636.1

- DN 40/50
- Ablaufrohr Senkrecht
- Schlauchverschraubung 45°

Bestell-Nr.	€/Stück
93 017 55	29,41



Geräte-Flaschen-geruchsverschluss

- Abgangsrohr DN 40
- Geräteanschlussstülle für Schlauch DN 20 (3/4")
- Gesamthöhe nur 165 mm
- Montage nur stehend möglich

Bestell-Nr.	€/Stück	VPE	€/Stück/VPE
93 020 79	6,21	10	5,73



Geräte-Kugelgeruchsverschluss

- Kunststoff Chrom
- Geeignet für Waschmaschinen
- Anschluss ø 32 mm
- Mit Rosette

Bestell-Nr.	€/Stück	VPE	€/Stück/VPE
93 062 94	5,81	10	5,13

Waschtisch-Unterputz Anschlussbox



- Mit Verchromten ABS-Abdeckplatte
- Mit Eckventilanschlüsse Messing DN 15 (1/2")
- Mit Schalldämmender Montageplatte
- Anschlussrohr NW 40/50 mm
- Stichmaß WW+KW von 95 mm

Bestell-Nr.	€/Stück
93 907 93	34,46



mit Wandeinbausiphon

- Mit Messing Anschlüsse DN 15 (1/2") für Eckventile
- Anschlussrohr NW 40/50 mm
- Mit Reinigungsöffnung
- Mit Schalldämmender Montageplatte
- Stichmaß WW + KW von 130 mm

Bestell-Nr.	€/Stück
93 907 90	29,96



Ablaufrohr

- DN 32 (1 1/4") x 32 mm
- Passend zu 93 907 90

Ausführung	Bestell-Nr.	€/Stück
Weiß Kunststoff	93 907 91	5,79
Verchromt Messing	93 907 92	14,24

Raumspaar-Wandeinbau-Siphon



- Senkrechter Ablauf
- DN 32 (1 1/4")
- Reinigungsöffnung
- Ablaufrutsche
- Passend für DN 40/50
- Mit Rosette

Bestell-Nr.	€/Stück
93 728 13	37,61

Waschtisch-Anschluss-Unterputzbox

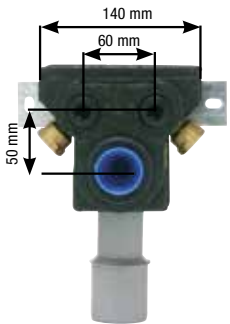

Sanibox 3

- Eckventil Anschlussseite: DN 15 (1/2") IG
- Stichmaß: 60 mm
- Einbautiefe: 70 mm



Abdeckrosette Kunststoff

- Passend zu Sanibox 3
- Für 32 und 40 mm Anschlussrohre

Typ	Bestell-Nr.	€/Stück
Innengewinde DN 15 (1/2")	93 005 61	51,30
Bänninger Presskontur DN 15 (1/2")	93 081 80	50,49
Uponor unipipe DN 15 (1/2")	93 103 50	65,09
Presskontur G Mepla 16 x 2 mm	93 962 94	59,66
Presskontur WS-Press TH 16 x 2 mm	93 962 93	39,00
Presskontur evenes-Press TH+U 16 x 2 mm	93 103 82	39,00

Bestell-Nr.	€/Stück
93 005 62	9,47

Zubehör für Waschmaschinen Unterputz Siphon



Doppelschlauchtülle

Bestell-Nr.	€/Stück
93 706 06	15,86



Anschlusswinkel für PE-Unterputz-Geräte-Siphon

- Inkl. Dichtung

Bestell-Nr.	€/Stück
93 706 07	8,81

Urinal-Absaug-siphon

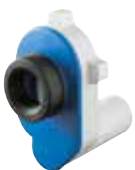

- Waagrechtlicher Ablauf
- Passend für DN 50
- Farbe: weiß-blau
- Mit Dichtung

Bestell-Nr.	€/Stück
93 005 12	13,46



mit Sichtfenster

- Strömungsoptimiert zur Reduzierung des Spülwasserverbrauchs
- Waagrechtlicher Ablauf
- Passend für DN 50
- Farbe: schwarz/transparent
- Mit Dichtung
- Für Spülmengen von 0,5-4,0 Liter

Bestell-Nr.	€/Stück
93 172 63	13,60



höhenverstellbar

- Höhenverstellbar um 65 mm
- Waagrechtlicher Ablauf
- Passend für DN 50
- Farbe: schwarz
- Mit Dichtung

Bestell-Nr.	€/Stück
93 114 10	80,83



- Senkrechter Ablauf
- Passend für DN 50
- Farbe: weiß
- Mit Dichtung

Bestell-Nr.	€/Stück
93 005 13	14,64



- Waagrechtlicher Ablauf
- Passend für DN 50
- Mit Dichtung

Bestell-Nr.	€/Stück
93 234 87	10,89



Kapitel 3

Excentergeräturen DN 32 (1 1/4")

- Mit Excenterstopfen

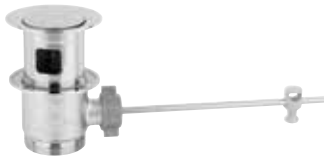

Standard, Messing verchromt
• ø 40 mm

Bestell-Nr.	€/Stück
93 073 05	11,07



Universal, Messing verchromt
• ø 64 mm

Bestell-Nr.	€/Stück
93 073 03	16,50



Edelstahl
• ø 40 mm

Ausführung	Bestell-Nr.	€/Stück
poliert	93 720 18	16,57



Kunststoff weiss
• ø 40 mm (Stopfen Inox)

Bestell-Nr.	€/Stück
93 040 96	5,79



Messing matt verchromt
• Mit Excenterstopfen Keramik weiß
• ø 72 mm

Bestell-Nr.	€/Stück
93 162 38	22,90



Messing matt verchromt
• Mit Excenterstopfen Corian (Mineralguss weiß)
• ø 72 mm

Bestell-Nr.	€/Stück
93 162 39	22,90

Schaftventile Messing verchromt DN 32 (1 1/4")



- Abdeckplatte-ø: 64 mm
- Mit Stopfen
- Länge: 60 mm

Ausführung	Bestell-Nr.	€/Stück
ohne Überlauf	93 073 00	9,66
mit Überlauf	93 073 01	9,20



- Abdeckplatte-ø: 64 mm
- Mit Sieb
- Länge: 60 mm

Ausführung	Bestell-Nr.	€/Stück
ohne Überlauf	93 074 84	10,99
mit Überlauf	93 073 02	14,91



- Mit feststehender Abdeckplatte-ø: 64 mm
- Länge: 60 mm
- Ohne Überlauf

Bestell-Nr.	€/Stück
93 090 54	20,47



- Mit feststehender Abdeckplatte-ø: 64 mm
- Länge: 50 mm
- Ohne Überlauf und Kipphebel

Bestell-Nr.	€/Stück
93 726 59	14,74



- Mit feststehender Abdeckplatte-ø: 64 mm
- Länge: 60 mm
- Mit Überlauf

Bestell-Nr.	€/Stück
93 133 21	15,11



- Mit feststehender Abdeckplatte-ø: 63 mm
- Länge: 55 mm
- Ohne Überlauf

Bestell-Nr.	€/Stück
93 973 13	17,27

Universalventile DN 32 (1 1/4")



- Mit Siebplatte aus Edelstahl
- Abdeckplatte-ø: 60 mm

Bestell-Nr.	€/Stück
93 000 33	6,29



- Mit Siebplatte gelocht Edelstahl poliert
- Abdeckplatte-ø: 60 mm
- Schraube 100 mm

Bestell-Nr.	€/Stück	VPE	€/Stück/VPE
93 035 00	5,71	10	5,04



- Mit Stopfen
- Abdeckplatte-ø: 60 mm

Bestell-Nr.	€/Stück	VPE	€/Stück/VPE
93 008 30	3,61	10	3,27



- Mit Siebplatte aus Edelstahl
- Abdeckplatte-ø: 60 mm

Bestell-Nr.	€/Stück	VPE	€/Stück/VPE
93 015 93	4,96	10	4,41



- Mit Siebplatte aus Chrom
- Abdeckplatte-ø: 80 mm

Bestell-Nr.	€/Stück	VPE	€/Stück/VPE
93 008 31	5,99	10	5,40

Schaftventile DN 32 (1 1/4") Edelstahl



- inox open**
- Abdeckplatte-ø: 74 mm
 - Länge: 60 mm
 - Nicht verschleißbar

Ausführung	Bestell-Nr.	€/Stück
poliert	93 720 17	24,49
matt	93 209 94	24,49



- inox press**
- Abdeckplatte-ø: 74 mm
 - Länge: 60 mm
 - Öffnen und schließen durch drücken

Ausführung	Bestell-Nr.	€/Stück
poliert	93 720 16	33,89
matt	93 209 93	33,89



- Schaftventil 2 in 1**
- Mit wechselbarem Zentralstück, dadurch für 2 Varianten einsetzbar:
 - Variante 1: Mit feststehender Platte
 - Variante 2: Als Klickerventil
 - Mit Zentralschraube
 - Länge 60 mm

Ausführung	Bestell-Nr.	€/Stück
verchromt	93 159 25	17,71
matt	93 159 26	19,93

Klicker-Schaftventile DN 32 (1 1/4"), Messing verchromt

• DN 32 (1 1/4")

• Bedienung über Druckstopfen



Kunststoff verchromt, lange Ausführung

- Abdeckplatte-ø: 64 mm
- Länge 115 mm (kürzbar)
- Ohne Kipphebel
- Überlauf vorgestanzt

Bestell-Nr.	€/Stück
93 907 97	10,86



Kunststoff verchromt

- Abdeckplatte ø 65 mm
- Länge 180 mm (kürzbar)
- Ohne Kipphebel
- Überlauf vorgestanzt

Bestell-Nr.	€/Stück
93 062 87	20,27



Waagrechter Abgang

- Problemlöser bei zu hoch liegenden Abwasseranschlüssen
- Ablaufrohr: ø 32, Länge 200 mm
- Abdeckplatte ø 63 mm Messing verchromt
- Gehäuse aus Kunststoff

Bestell-Nr.	€/Stück
93 235 21	16,07



- Abdeckplatte-ø: 64 mm
- Länge: 70 mm
- Ohne Überlauf und Kipphebel

Bestell-Nr.	€/Stück
93 726 58	15,43



- Abdeckplatte-ø: 48 mm
- Länge: 90 mm
- Ohne Kipphebel

Ausführung	Bestell-Nr.	€/Stück
mit Überlauf	93 726 69	22,39
ohne Überlauf	93 726 70	22,39



- Abdeckplatte-ø: 63 mm
- Länge: 90 mm
- Ohne Kipphebel

Ausführung	Bestell-Nr.	€/Stück
mit Überlauf	93 726 71	24,31
ohne Überlauf	93 726 72	24,31



- Abdeckplatte-ø: 64 mm
- Länge: 50 mm
- Passend für Waschtisch und Bidet

Bestell-Nr.	€/Stück
93 776 73	14,26



- Abdeckplatte: 68 x 68 mm
- Länge: 45 mm

Ausführung	Bestell-Nr.	€/Stück
ohne Überlauf	93 727 08	31,39
mit Überlauf	93 727 09	29,83



- Abdeckplatte-ø: 64 mm
- Länge: 60 mm
- Mit Überlauf, ohne Kipphebel

Bestell-Nr.	€/Stück
93 133 20	18,64



- Bedienung über Druckstopfen
- Abdeckplatte-ø: 64 mm
- Länge: 60 mm
- Mit Überlauf

Bestell-Nr.	€/Stück
93 133 19	14,03



- DN 32 (1 1/4") x 60 mm
- Ohne Kipphebel
- Mit Überlaufloch
- Bedienung über Druckstopfen

Ausführung	Bestell-Nr.	€/Stück
Kleiner Excenterstopfen ø 48 mm	93 090 52	19,41
Großer Excenterstopfen ø 65 mm	93 090 53	15,23



- DN 32 (1 1/4") x 60 mm
- Ohne Kipphebel
- Mit großem Excenterstopfen ø 64 mm
- Mit Überlaufloch
- Bedienung über Druckstopfen

Bestell-Nr.	€/Stück
93 726 56	14,04



- Abdeckplatte ø 65 mm
- Bedienung über Druckknopf
- Länge: 80 mm
- Ohne Überlauf

Bestell-Nr.	€/Stück
93 062 86	13,01



- Mit **wechselbaren Zentralstück**, dadurch für 2 Varianten einsetzbar:
 - Variante 1: mit feststehender Platte
 - Variante 2: als Klickerventil
- Abdeckplatte verchromt: ø 63 mm
- Länge (Einstellbereich): 0-70 mm
- Mit Zentralschraube

Bestell-Nr.	€/Stück
93 167 07	14,26

IMMER DABEI

Die App mit:







SCAN-FUNKTION

BENUTZERVERWALTUNG

OFFLINE-VERFÜGBARKEIT

Schaftventile 2 in 1 DN 32 (1 1/4"), Messing weiß

- Inklusive **wechselbarem Zentralstück**, dadurch verwendbar als Klickerventil oder feststehende Abdeckplatte
- DN 32 (1 1/4")

 <ul style="list-style-type: none"> • Corian Abdeckplatte weiß: ø 72 mm • Länge (Einstellbereich): 30-45 mm • Mit Überlauf <table border="1"> <tr> <td>Bestell-Nr.</td> <td>€/Stück</td> </tr> <tr> <td>93 167 09</td> <td>27,20</td> </tr> </table>	Bestell-Nr.	€/Stück	93 167 09	27,20	 <ul style="list-style-type: none"> • Corian Abdeckplatte weiß: ø 72 mm • Länge (Einstellbereich): 0-70 mm <table border="1"> <tr> <td>Bestell-Nr.</td> <td>€/Stück</td> </tr> <tr> <td>93 167 11</td> <td>26,73</td> </tr> </table>	Bestell-Nr.	€/Stück	93 167 11	26,73	 <p>Ersatzdeckel Corian</p> <ul style="list-style-type: none"> • Passend zu Klickerschafventil • Material: Mineralguss • Farbe: weiß <table border="1"> <tr> <td>Bestell-Nr.</td> <td>€/Stück</td> </tr> <tr> <td>93 190 96</td> <td>17,13</td> </tr> </table>	Bestell-Nr.	€/Stück	93 190 96	17,13
Bestell-Nr.	€/Stück													
93 167 09	27,20													
Bestell-Nr.	€/Stück													
93 167 11	26,73													
Bestell-Nr.	€/Stück													
93 190 96	17,13													
 <ul style="list-style-type: none"> • Keramik Abdeckplatte weiß: ø 72 mm • Länge (Einstellbereich): 30-45 mm • Mit Überlauf <table border="1"> <tr> <td>Bestell-Nr.</td> <td>€/Stück</td> </tr> <tr> <td>93 167 06</td> <td>26,14</td> </tr> </table>	Bestell-Nr.	€/Stück	93 167 06	26,14	 <ul style="list-style-type: none"> • Keramik Abdeckplatte weiß: ø 70 mm • Länge (Einstellbereich): 0-70 mm <table border="1"> <tr> <td>Bestell-Nr.</td> <td>€/Stück</td> </tr> <tr> <td>93 167 08</td> <td>24,30</td> </tr> </table>	Bestell-Nr.	€/Stück	93 167 08	24,30	 <ul style="list-style-type: none"> • Keramik Abdeckplatte weiß: ø 70 mm • Länge (Einstellbereich): 30-45 mm • Ohne Überlauf <table border="1"> <tr> <td>Bestell-Nr.</td> <td>€/Stück</td> </tr> <tr> <td>93 167 13</td> <td>26,14</td> </tr> </table>	Bestell-Nr.	€/Stück	93 167 13	26,14
Bestell-Nr.	€/Stück													
93 167 06	26,14													
Bestell-Nr.	€/Stück													
93 167 08	24,30													
Bestell-Nr.	€/Stück													
93 167 13	26,14													
 <p>Ersatzdeckel Keramik</p> <ul style="list-style-type: none"> • Passend zu Klickerschafventil • Material: Keramik • Farbe: weiß <table border="1"> <tr> <td>Bestell-Nr.</td> <td>€/Stück</td> </tr> <tr> <td>93 190 95</td> <td>15,97</td> </tr> </table>	Bestell-Nr.	€/Stück	93 190 95	15,97										
Bestell-Nr.	€/Stück													
93 190 95	15,97													

Schaftventile DN 32 (1 1/4"), Messing weiß

 <ul style="list-style-type: none"> • Abdeckplatte weiß lackiert • Mit feststehender Abdeckplatte: ø 63 mm • Länge (Einstellbereich): 30-45 mm • Ohne Überlauf <table border="1"> <tr> <td>Bestell-Nr.</td> <td>€/Stück</td> </tr> <tr> <td>93 992 92</td> <td>18,51</td> </tr> </table>	Bestell-Nr.	€/Stück	93 992 92	18,51	 <ul style="list-style-type: none"> • Abdeckplatte weiß lackiert • Mit feststehender Abdeckplatte: ø 70 mm • Länge (Einstellbereich): 0-70 mm <table border="1"> <tr> <td>Bestell-Nr.</td> <td>€/Stück</td> </tr> <tr> <td>93 992 93</td> <td>17,94</td> </tr> </table>	Bestell-Nr.	€/Stück	93 992 93	17,94
Bestell-Nr.	€/Stück								
93 992 92	18,51								
Bestell-Nr.	€/Stück								
93 992 93	17,94								

Schaftventile DN 32 (1 1/4"), Messing schwarz matt

 <ul style="list-style-type: none"> • Oberfläche schwarz matt • Abdeckplatte-ø: 66 mm • Länge: 60 mm <table border="1"> <tr> <td>Ausführung</td> <td>Bestell-Nr.</td> <td>€/Stück</td> </tr> <tr> <td>mit Überlauf</td> <td>93 161 63</td> <td>41,00</td> </tr> <tr> <td>ohne Überlauf</td> <td>93 161 64</td> <td>41,91</td> </tr> </table>	Ausführung	Bestell-Nr.	€/Stück	mit Überlauf	93 161 63	41,00	ohne Überlauf	93 161 64	41,91
Ausführung	Bestell-Nr.	€/Stück							
mit Überlauf	93 161 63	41,00							
ohne Überlauf	93 161 64	41,91							

Schaftventil 2 in 1 DN 32 (1 1/4"), Messing schwarz matt

 <ul style="list-style-type: none"> • Wahlweise Klicker oder feststehend • Oberfläche schwarz matt • Geeignet für Stärken 0-70 mm • Ohne Überlauf • Abdeckplatte-ø: 65 mm <table border="1"> <tr> <td>Bestell-Nr.</td> <td>€/Stück</td> </tr> <tr> <td>93 166 90</td> <td>21,51</td> </tr> </table>	Bestell-Nr.	€/Stück	93 166 90	21,51
Bestell-Nr.	€/Stück			
93 166 90	21,51			

Spülen-Ablaufventile DN 40 (1 1/2")

 <ul style="list-style-type: none"> • Mit Stopfen und Kette <table border="1"> <tr> <td>Größe</td> <td>Bestell-Nr.</td> <td>€/Stück</td> </tr> <tr> <td>DN 40 (1 1/2") x 30 mm</td> <td>93 702 94</td> <td>3,83</td> </tr> <tr> <td>DN 40 (1 1/2") x 55 mm</td> <td>93 702 95</td> <td>4,13</td> </tr> </table>	Größe	Bestell-Nr.	€/Stück	DN 40 (1 1/2") x 30 mm	93 702 94	3,83	DN 40 (1 1/2") x 55 mm	93 702 95	4,13	 <ul style="list-style-type: none"> • DN 40 (1 1/2") x 70 mm • Siebeinsatz Edelstahl ø 52 <table border="1"> <tr> <td>Typ</td> <td>Bestell-Nr.</td> <td>€/Stück</td> </tr> <tr> <td>Spülenventil</td> <td>93 726 61</td> <td>8,11</td> </tr> <tr> <td>Ersatz-Siebeinsatz</td> <td>93 726 60</td> <td>5,01</td> </tr> </table>	Typ	Bestell-Nr.	€/Stück	Spülenventil	93 726 61	8,11	Ersatz-Siebeinsatz	93 726 60	5,01
Größe	Bestell-Nr.	€/Stück																	
DN 40 (1 1/2") x 30 mm	93 702 94	3,83																	
DN 40 (1 1/2") x 55 mm	93 702 95	4,13																	
Typ	Bestell-Nr.	€/Stück																	
Spülenventil	93 726 61	8,11																	
Ersatz-Siebeinsatz	93 726 60	5,01																	
 <ul style="list-style-type: none"> • DN 40 (1 1/2") x 115 mm • Siebeinsatz Edelstahl ø 83 mm <table border="1"> <tr> <td>Bestell-Nr.</td> <td>€/Stück</td> </tr> <tr> <td>93 907 98</td> <td>5,93</td> </tr> </table>	Bestell-Nr.	€/Stück	93 907 98	5,93	 <ul style="list-style-type: none"> • DN 40 (1 1/2") x 70 mm • Mit Stopfen und Kunststoffsieb • Siebeinsatz Edelstahl <table border="1"> <tr> <td>Bestell-Nr.</td> <td>€/Stück</td> </tr> <tr> <td>93 078 69</td> <td>2,89</td> </tr> </table>	Bestell-Nr.	€/Stück	93 078 69	2,89										
Bestell-Nr.	€/Stück																		
93 907 98	5,93																		
Bestell-Nr.	€/Stück																		
93 078 69	2,89																		

Schrauben

 <p>Simplex Schrauben</p> <ul style="list-style-type: none"> • Für Ablaufventile • Messing vernickelt <table border="1"> <tr> <td>Größe</td> <td>Bestell-Nr.</td> <td>€/Stück</td> <td>VPE</td> <td>€/Stück/VPE</td> </tr> <tr> <td>M6 x 60 mm</td> <td>93 074 88</td> <td>1,03</td> <td>10</td> <td>0,90</td> </tr> <tr> <td>M6 x 80 mm</td> <td>93 074 89</td> <td>1,20</td> <td>10</td> <td>1,06</td> </tr> </table>	Größe	Bestell-Nr.	€/Stück	VPE	€/Stück/VPE	M6 x 60 mm	93 074 88	1,03	10	0,90	M6 x 80 mm	93 074 89	1,20	10	1,06	 <p>Hohlschraube M12</p> <ul style="list-style-type: none"> • Passend zu Badewannen Excentergerätern • Material: Messing vernickelt • Gesamtlänge: 46 mm • Bohrung-Ø: 8 mm <table border="1"> <tr> <td>Bestell-Nr.</td> <td>€/Stück</td> <td>VPE</td> <td>€/Stück/VPE</td> </tr> <tr> <td>93 178 59</td> <td>2,47</td> <td>10</td> <td>2,30</td> </tr> </table>	Bestell-Nr.	€/Stück	VPE	€/Stück/VPE	93 178 59	2,47	10	2,30
Größe	Bestell-Nr.	€/Stück	VPE	€/Stück/VPE																				
M6 x 60 mm	93 074 88	1,03	10	0,90																				
M6 x 80 mm	93 074 89	1,20	10	1,06																				
Bestell-Nr.	€/Stück	VPE	€/Stück/VPE																					
93 178 59	2,47	10	2,30																					

Hahnlochdeckel



- ø 42 mm
- Edelstahl poliert

Bestell-Nr.	€/Stück	VPE	€/Stück/VPE
93 073 99	3,26	10	2,71



- ø 44 mm
- Verchromt
- Mit Kunststoff-Schutzkappe

Bestell-Nr.	€/Stück	VPE	€/Stück/VPE
93 125 22	4,57	10	4,07



- ø 50 mm
- Verchromt
- Mit Kunststoff-Schutzkappe
- Schwere Ausführung

Bestell-Nr.	€/Stück	VPE	€/Stück/VPE
93 125 23	7,84	10	7,31



- ø 50 mm
- Weiß
- Mit Kunststoff-Schutzkappe
- Schwere Ausführung

Bestell-Nr.	€/Stück	VPE	€/Stück/VPE
93 125 24	8,64	10	8,06

Siebkorb-Exzenterventile DN 40 (1 1/2")

- Drehknopf Edelstahl

- Mit 25 mm Überlaufanschluss



DN 40 (1 1/2") x 70 mm

Bestell-Nr.	€/Stück
93 925 49	19,61



DN 40 (1 1/2") x 114 mm

Bestell-Nr.	€/Stück
93 925 48	20,50



Überlauf-Set universal rund/eckig

- Passend für Ablaufventile mit 25 mm Anschluss

Bestell-Nr.	€/Set
93 925 50	6,87



Überlauf-Set eckig mit Kugelgelenk

- Passend für Ablaufventile mit 25 mm Anschluss

Bestell-Nr.	€/Set
93 925 51	3,76

Spülgarnituren DN 40 (1 1/2") x 70 mm



- Mit Stopfen und Kette
- Rechteckiger Überlauf

Bestell-Nr.	€/Stück
93 702 96	3,64



- Mit flexiblem Überlauf
- Inkl. Siebeinsatz Edelstahl
- Rechteckiger Überlauf

Bestell-Nr.	€/Stück
93 726 62	9,96



- Mit flexiblem Überlauf
- Inkl. Siebeinsatz Edelstahl
- Runder Überlauf

Bestell-Nr.	€/Stück
93 726 63	10,77



- Mit flexiblem Überlauf
- Inkl. Siebeinsatz Kunststoff
- Rechteckiger Überlauf

Ausführung	Bestell-Nr.	€/Stück
mit Überlaufgitter	93 078 77	4,81
ohne Überlaufgitter	93 073 35	3,63



Eckventile

• Das selbstdichtende Außengewinde darf nicht mit zusätzlichen Dichtungsmittel (Teflon, Hanf o.ä.) versehen werden.



- Material: Messing verchromt
- Selbstdichtend
- Quetschverschraubung mit Längenausgleich ø 10 mm

Größe	Bestell-Nr.	€/Stück	VPE	€/Stück/VPE
DN 15 (1/2")	93 011 52	4,33	10	4,03



- Material: Messing verchromt
- Selbstdichtend
- Quetschverschraubung mit Längenausgleich ø 10 mm

Größe	Bestell-Nr.	€/Stück	VPE	€/Stück/VPE
DN 15 (1/2")	93 064 38	6,06	10	5,69



- Material: Messing verschromt
- Selbstdichtend
- Quetschverschraubung mit Längenausgleich ø 10 mm

Größe	Bestell-Nr.	€/Stück	VPE	€/Stück/VPE
DN 15 (1/2")	93 164 32	5,66	10	4,89



Pint

- Material: Messing verchromt
- Ohne Dichtung
- Quetschverschraubung mit Längenausgleich ø 10 mm
- Prüfzeichen P-IX 212/IA

Größe	Bestell-Nr.	€/Stück
DN 15 (1/2")	93 918 21	10,31



- Material: Messing verchromt
- Quetschverschraubung mit Längenausgleich ø 10 mm

Typ	Größe	Bestell-Nr.	€/Stück	VPE	€/Stück/VPE
selbstdichtend	DN 15 (1/2")	93 064 03	4,63	10	4,10
selbstdichtend	DN 10 (3/8")	93 703 00	5,19	10	4,84
ohne Dichtung	DN 15 (1/2")	93 719 11	4,46	10	4,06
ohne Dichtung	DN 10 (3/8")	93 719 10	5,16	10	4,80



Kugel-Eckventil

- Material: Messing verchromt
- Quetschverschraubung mit Längenausgleich ø 10 mm

Typ	Größe	Bestell-Nr.	€/Stück	VPE	€/Stück/VPE
selbstdichtend	DN 15 (1/2")	93 004 82	5,94	10	5,20
ohne Dichtung	DN 15 (1/2")	93 004 81	5,57	10	4,87



mit Filter 500 µm

- Material: Messing verchromt
- Ohne Dichtung
- Quetschverschraubung mit Längenausgleich ø 10 mm
- Schützt Funktionsfähigkeit von Misch-Armaturen mit keramischen Scheiben und bei allen Elektronik-Ventilen

Größe	Bestell-Nr.	€/Stück	VPE	€/Stück/VPE
DN 15 (1/2")	93 724 71	17,56	10	16,20



Wing

- Material: Messing verchromt
- Ohne Dichtung
- Quetschverschraubung mit Längenausgleich ø 10 mm

Größe	Bestell-Nr.	€/Stück
DN 15 (1/2")	93 918 23	24,96



Stile

- Material: Messing verchromt
- Ohne Dichtung
- Quetschverschraubung mit Längenausgleich ø 10 mm

Größe	Bestell-Nr.	€/Stück
DN 15 (1/2")	93 918 25	25,20



Classic Line

- Material: Messing verchromt
- Selbstdichtend
- Quetschverschraubung mit Längenausgleich ø 10 mm

Größe	Bestell-Nr.	€/Stück
DN 15 (1/2")	93 725 94	23,17



Evando

- Material: Messing verchromt
- Ohne Dichtung
- Ohne Quetschverschraubung

Größe	Bestell-Nr.	€/Stück
DN 15 (1/2")	93 124 96	11,40



- Material: Edelstahl
- Ohne Dichtung
- Ohne Quetschverschraubung

Ausführung	Größe	Bestell-Nr.	€/Stück
matt	DN 15 (1/2")	93 725 02	23,01
poliert	DN 15 (1/2")	93 725 03	23,01



Design-Eckventil mehrfarbig

- Material: Messing verchromt
- Selbstdichtend
- Quetschverschraubung mit Längenausgleich ø 10 mm

Typ	Größe	Bestell-Nr.	€/Stück
Schwarz	DN 15 (1/2")	93 234 83	21,71
Verchromt	DN 15 (1/2")	93 234 84	20,49
Weiß	DN 15 (1/2")	93 234 85	21,71



Linea

- Material: Messing verchromt
- Ohne Dichtung
- Quetschverschraubung mit Längenausgleich ø 10 mm

Größe	Bestell-Nr.	€/Stück
DN 15 (1/2")	93 016 83	15,79



Linea, schwarz matt

- Material: Messing schwarz matt
- Ohne Dichtung
- Quetschverschraubung mit Längenausgleich ø 10 mm

Größe	Bestell-Nr.	€/Stück
DN 15 (1/2")	93 164 53	23,84



Linea mit Filter

- Material: Messing verchromt
- Ohne Dichtung
- Quetschverschraubung mit Längenausgleich ø 10 mm

Größe	Bestell-Nr.	€/Stück
DN 15 (1/2")	93 500 80	23,03



Designblende Serie Linea

- Passend zu Eckventil Serie Linea (93 016 83, 93 164 53)
- Material: Messing
- Länge: 60 mm
- Innen-Ø: 21 mm

Ausführung	Bestell-Nr.	€/Stück
verchromt	93 186 89	7,24
schwarz	93 186 90	9,20



Designblende Serie Linea

- Passend zu Eckventil Serie Linea (93 016 83, 93 164 53)
- Material: Messing
- Länge: 60 mm
- Innen-Ø: 21 mm

Ausführung	Bestell-Nr.	€/Stück
verchromt	93 186 89	7,24
schwarz	93 186 90	9,20

Eckventilthermostat Grotherm Micro mit Anschluss-Set



- DN 10 (3/8")
- Mit integriertem Rückflussverhinderer und Schmutzfangsieb
- Einstellbereich 15-43°C
- Zur Montage auf ein Eckventil, als Verbrühungsschutz
- Anschlüsse flachdichtend
- Betriebsdruck max. 10 bar
- Heißwasserzufuhr max. 70°C
- Gehäuse Messing verchromt
- Mit Anschlussset, bestehend aus T-Stück und Anschlussschlauch Länge 350 mm

Bestell-Nr.	€/Set
93 066 92	128,20

Verbrühungsschutz für Warmwasseranlagen DN 15 (1/2")



- Max. Betriebsdruck: 10 bar
- Einstelltemperatur: +48°C (±1°C)
- Verchromt

Bestell-Nr.	€/Stück
90 601 79	58,51

Thermostatischer Brauchwassermischer DN 10 (3/8")



- Zur Montage auf ein Eckventil
- Mit integrierten Rückflussverhinderer und Schmutzsiebe
- Einstellbereich 30-70°C
- Anschlüsse flachdichtend DN 10 (3/8")
- Betriebsdruck max.: 10 bar
- Heißwasserzufuhr max.: 80°C
- Gehäuse Messing verchromt

Bestell-Nr.	€/Stück
93 023 29	89,54



- Zur Montage auf ein Eckventil, als Verbrühungsschutz
- Mit 2 integrierten Rückflussverhinderern
- Einstellbereich 30-70°C, werkseitig voreingestellt auf 38°C
- Anschlüsse flachdichtend DN 10 (3/8")
- Betriebsdruck max.: 10 bar
- Heißwasserzufuhr max.: 85°C
- Gehäuse Messing verchromt

Bestell-Nr.	€/Stück
90 600 09	142,84



- Zur Montage auf ein Eckventil
- Mit Verbrühungsschutz bei Ausfall von KW
- Mit Rückflussverhinderer und Vorfilter
- Einstellbereich: 5-40°C
- Anschlüsse: DN 10 (3/8")
- Betriebsdruck max.: 10 bar
- Durchfluss bei 3 bar: 13 l/min
- Gehäuse: Messing verchromt

Bestell-Nr.	€/Stück
93 178 57	132,36

Doppeleckventil



- Material: Messing verchromt
- 2-fach Abgang (zur Verwendung bei Doppelwaschtischen)
- Ohne Dichtung
- Quetschverschraubung mit Längenausgleich ø 10 mm
- Gemäß UBA Liste für Trinkwasser geeignet

Größe	Bestell-Nr.	€/Stück
DN 15 (1/2")	93 164 52	5,80

Durchgangsentil, verchromt, DN 15 (1/2")



- Material: Messing verchromt
- Ohne Dichtung
- Quetschverschraubung DN 10 (3/8") x 10 mm
- Ohne Schubrosette

Größe	Bestell-Nr.	€/Stück
DN 15 (1/2")	93 969 31	13,24

Probenentnahme-Eckventil



- Material: Messing verchromt
- Probenentnahmeanschluss verchromt mit Edelstahlrohr ø 8 x 100 mm und Ersatzdichtung
- Quetschverschraubung DN 10 (3/8") x ø 10 mm

Größe	Bestell-Nr.	€/Stück
DN 15 (1/2")	93 918 84	41,53



ZUBEHÖR
verchromte Rosetten Seite 311
Quetschverschraubungen Kapitel 1

Kombi-Eckventile, verchromt, DN 15 (1/2")

• Das selbstdichtende Außengewinde darf nicht mit zusätzlichen Dichtungsmittel (Teflon, Hanf o. ä.) versehen werden



- Mit Rückflussverhinderer
- Quetschverschraubung mit Längenausgleich ø 10 mm
- Inkl. Schlauchverschraubung

Typ	Bestell-Nr.	€/Stück	VPE	€/Stück/VPE
selbstdichtend	93 713 50	21,70	10	19,60
ohne Dichtung	93 728 90	22,99	10	20,76



- Mit Rückflussverhinderer und Rohrbelüfter in Durchflussform
- Quetschverschraubung mit Längenausgleich ø 10 mm
- Selbstdichtend mit Schubrosette
- Inkl. Schlauchverschraubung

Bestell-Nr.	€/Stück	VPE	€/Stück/VPE
93 713 51	33,76	10	30,60



- Leichte Ausführung
- Quetschverschraubung mit Längenausgleich ø 10 mm
- Mit Schubrosette
- Inkl. Schlauchverschraubung
- Ohne Dichtung

Bestell-Nr.	€/Stück	VPE	€/Stück/VPE
93 064 24	12,51	10	11,39



- Schwere Ausführung
- Quetschverschraubung mit Längenausgleich ø 10 mm
- Mit Schubrosette
- Inkl. Schlauchverschraubung

Typ	Farbe	Bestell-Nr.	€/Stück	VPE	€/Stück/VPE
selbstdichtend	matt	93 068 98	15,74	10	14,31
selbstdichtend	poliert	93 068 99	16,40	10	14,91
ohne Dichtung	matt	93 064 04	15,46	10	14,06
ohne Dichtung	poliert	93 064 22	16,07	10	14,61

Kombi-Eckventile, verchromt, DN 15 (1/2")



- Mit Rückflußverhinderer und Rohrbelüfter in Durchflußform
- Quetschverschraubung mit Längenausgleich \varnothing 10 mm
- Rohrbelüfter nach DIN DVGW
- Inkl. Schlauchverschraubung
- Mit Schubrosette



Typ	Bestell-Nr.	€/Stück	VPE	€/Stück/VPE
selbstdichtend	93 923 56	19,77	10	17,51
ohne Dichtung	93 923 57	18,87	10	16,71



- Mit Rückflußverhinderer
- Schieberolette
- Schlauchverschraubung DN 20 (3/4")
- Inkl. ELB-Verschraubung DN 10 (3/8") für CU-Rohr \varnothing 10 mm



Typ	Bestell-Nr.	€/Stück	VPE	€/Stück/VPE
selbstdichtend	93 925 53	23,19	10	21,70
ohne Dichtung	93 925 55	18,87	10	17,66



- Mit Rohrbelüfter
- Mit Rückflußverhinderer
- Schieberolette
- Schlauchverschraubung DN 20 (3/4")
- Inkl. ELB-Verschraubung DN 10 (3/8") für CU-Rohr \varnothing 10 mm

Typ	Bestell-Nr.	€/Stück	VPE	€/Stück/VPE
selbstdichtend	93 925 54	31,44	10	29,41
ohne Dichtung	93 925 56	26,67	10	24,96

Armaturenanschluss-Set

• Das selbstdichtende Außengewinde darf nicht mit zusätzlichen Dichtungsmittel (Teflon, Hanf o. ä.) versehen werden



- Kombi-Eckventil Messing verchromt selbstdichtend DN 15 (1/2") x 10 mm x DN 20 (3/4")
- Eckventil Messing verchromt selbstdichtend DN 15 (1/2") x 10 mm

Bestell-Nr.	€/Set	VPE	€/Set/VPE
93 035 16	27,20	10	24,64



- **Comfort**
- Selbstdichtend mit Schubrosette
- Quetschverschraubung mit Längenausgleich
- Kombi-Eckventil Messing verchromt DN 15 (1/2") x 10 mm x DN 20 (3/4")
- Eckventil Messing verchromt DN 15 (1/2") x 10 mm



Typ	Bestell-Nr.	€/Set
mit Rohrbelüfter	93 178 02	37,81
ohne Rohrbelüfter	93 171 45	26,36

Aufsatzventile, verchromt, DN 10 (3/8")

• Mit Rückflußverhinderer

• Quetschverschraubung mit Längenausgleich \varnothing 10 mm

• Inkl. Schlauchverschraubung DN 20 (3/4")



Typ	Bestell-Nr.	€/Stück	VPE	€/Stück/VPE
ohne Rohrbelüfter	93 064 02	12,87	10	11,56
mit Rohrbelüfter	93 181 90	17,77	10	16,76



Größe	Bestell-Nr.	€/Stück	VPE	€/Stück/VPE
DN 10 (3/8")	93 713 52	26,26	10	22,99



Größe	Bestell-Nr.	€/Stück	VPE	€/Stück/VPE
DN 10 (3/8")	93 023 19	24,71	10	23,21



Größe	Bestell-Nr.	€/Stück	VPE	€/Stück/VPE
DN 10 (3/8")	93 023 18	31,17	10	29,27



Geräteanschluss-Ventile, verchromt



- Mit Rückflußverhinderer und Rohrbelüfter in Durchflußform
- Inkl. Schlauchverschraubung



Größe	Bestell-Nr.	€/Stück	VPE	€/Stück/VPE
DN 15 (1/2")	93 064 40	29,56	10	27,59



- Mit Rückflußverhinderer und Rohrbelüfter
- Inkl. Schlauchverschraubung



Größe	Bestell-Nr.	€/Stück	VPE	€/Stück/VPE
DN 15 (1/2")	93 064 15	14,13	10	12,47



- Mit Rückflußverhinderer
- Inkl. Schlauchverschraubung

Größe	Bestell-Nr.	€/Stück	VPE	€/Stück/VPE
DN 15 (1/2")	93 064 05	12,06	10	10,49



- Sanitärerteil DN 10 (3/8") mit Rückflußverhinderer und Dreikant Haubengriff
- Schraubrosette DN 15 (1/2")



Größe	Bestell-Nr.	€/Stück	VPE	€/Stück/VPE
DN 15 (1/2")	93 925 57	20,53	10	18,01

Geräteanschluss-Ventile, verchromt



- Mit Rückflußverhinderer und Rohrbelüfter
- Sanitäröberteil DN 10 (3/8")
- Dreikant Haubengriff
- Schraubrosette DN 15 (1/2")

Größe	Bestell-Nr.	€/Stück	VPE	€/Stück/VPE
DN 15 (1/2")	93 925 58	24,70	10	22,64

NIL



- **mit Keramiköberteil**
- Öffnen/Schließen mit einer Viertel-Umdrehung
- Mit Rückflußverhinderer
- Rosette DN 15 (1/2")
- Inkl. Schlauchverschraubung

Größe	Bestell-Nr.	€/Stück
DN 15 (1/2")	93 017 78	34,24

NIL



- **mit Keramiköberteil**
- Öffnen/Schließen mit einer Viertel-Umdrehung
- Mit Rohrbelüfter
- Mit Rückflußverhinderer
- Rosette DN 15 (1/2")
- Inkl. Schlauchverschraubung

Größe	Bestell-Nr.	€/Stück
DN 15 (1/2")	93 017 79	39,47

NIL



- Mit Rückflußverhinderer
- Inkl. Schlauchverschraubung
- Ohne Rosette

Größe	Bestell-Nr.	€/Stück
DN 15 (1/2")	93 023 30	14,51



- Abschließbar
- Material: Messing
- Oberfläche: Verchromt
- Anschluss: DN 15 (1/2") AG
- Rosette-ø: 54 mm
- Inkl. Schlauchverschraubung und 2 Schlüssel

Typ	Bestell-Nr.	€/Stück
mit RV	93 000 09	78,44
mit RV/RB	93 000 10	80,10

SCHELL



- **Kugel Geräteventil**
- Reduzierter Durchgang
- Rosette DN 15 (1/2")

Größe	Bestell-Nr.	€/Stück
DN 15 (1/2")	90 038 21	10,99

EFFEBI



- **Geräte-Anschluss-Kugelhahn**
- Ohne Rosette
- Messing verchromt
- Auslauf: DN 20 (3/4")

Größe	Bestell-Nr.	€/Stück
DN 15 (1/2")	90 072 06	8,49



- **Design-Geräteventil Linea**
- Griff aus Messing
- Inkl. Rosette

Größe	Bestell-Nr.	€/Stück
DN 15 (1/2")	93 500 86	25,00



- **Design-Kugel Geräteventil**
- Griff aus Messing
- Inkl. Rosette

Größe	Bestell-Nr.	€/Stück
DN 15 (1/2")	93 500 87	23,03



- **Geräteanschlusskugelhahn**
- Mit Rückflußverhinderer
- Messing verchromt
- Mit Rosette
- Auslauf: DN 20 (3/4")

Größe	Bestell-Nr.	€/Stück
DN 15 (1/2")	93 182 33	9,90

Kombi-Waschmaschinenventil, doppelt, verchromt, DN 15 (1/2")



- DN 15 (1/2") AG x DN 20 (3/4") AG
- Ohne Strahlregler

Typ	Bestell-Nr.	€/Stück
Ohne Rückflußverhinderer	93 000 44	23,30



- DN 15 (1/2") AG x DN 20 (3/4") AG x DN 20 (3/4") AG

Typ	Bestell-Nr.	€/Stück
Ohne Rückflußverhinderer	93 000 46	24,49



- DN 15 (1/2") AG x DN 20 (3/4") AG x DN 20 (3/4") AG

Typ	Bestell-Nr.	€/Stück
Ohne Rückflußverhinderer	93 000 45	23,86
Mit Rückflußverhinderer	93 000 67	22,54



- DN 15 (1/2") AG x DN 20 (3/4") AG x DN 20 (3/4") AG
- Verchromt sandgestrahlt

Typ	Bestell-Nr.	€/Stück
Ohne Rückflußverhinderer	93 000 48	16,51
Mit Rückflußverhinderer	93 000 70	21,46



- DN 15 (1/2") AG x DN 20 (3/4") AG x DN 20 (3/4") AG
- Inkl. Schlauchverschraubung DN 20 (3/4")

Typ	Bestell-Nr.	€/Stück
Mit Rückflußverhinderer	93 023 32	33,30

Spülenventil verchromt

Spüldurchführung



- DN 15 (1/2")
- Mit Kupferrohr 500 mm lang

Bestell-Nr.	€/Stück
93 065 70	14,49



93 969 33







- **Mit Geräteanschluss**
- Verstellbereich 50 mm
- Eingang: AG DN 15 (1/2") mit Quetschverschraubung 10 mm
- Ausgang: AG DN 20 (3/4") flachdichtend
- Mit Sanitäröberteil 1/2" und Dreikanthaubengriff
- Mit Rückflußverhinderer

NIL

Ausführung	Gewicht	Bestell-Nr.	€/Stück
ohne Rohrbelüfter	600 g	93 969 33	49,26
mit Rohrbelüfter	730 g	93 969 34	62,96



Nebenanschlussventil für Wandbatterien, verchromt

																								
																								
<ul style="list-style-type: none"> • T-Stück mit ÜWM DN 20 (3/4") IG x DN 20 (3/4") AG x DN 15 (1/2") IG • Distanzstück DN 20 (3/4") IG x DN 20 (3/4") AG 	<ul style="list-style-type: none"> • Mit Rückflussverhinderer • Inkl. Schlauchverschraubung • T-Stück DN 20 (3/4") Überwurf x DN 20 (3/4") AG x DN 20 (3/4") AG • Distanzstück DN 20 (3/4") IG x DN 20 (3/4") AG 	<ul style="list-style-type: none"> • Anschluss rechts • Drehbare Mutter • Mit Rückflussverhinderer • T-Stück mit Absperrinrichtung und Überwurfmutter DN 20 (3/4") IG x DN 20 (3/4") AG x DN 20 (3/4") AG • Distanzstück DN 20 (3/4") IG x DN 20 (3/4") AG 	<ul style="list-style-type: none"> • Anschluss rechts • Drehbare Mutter • Mit Rückflussverhinderer und Rohrbelüfter • T-Stück DN 20 (3/4") Überwurf x DN 20 (3/4") AG x DN 20 (3/4") AG • Distanzstück DN 20 (3/4") IG x DN 20 (3/4") AG 																					
<table border="1"> <thead> <tr> <th>Bestell-Nr.</th> <th>€/Stück</th> </tr> </thead> <tbody> <tr> <td>93 731 32</td> <td>36,41</td> </tr> </tbody> </table>	Bestell-Nr.	€/Stück	93 731 32	36,41	<table border="1"> <thead> <tr> <th>Typ</th> <th>Bestell-Nr.</th> <th>€/Stück</th> </tr> </thead> <tbody> <tr> <td>Anschluss rechts</td> <td>93 000 12</td> <td>63,07</td> </tr> <tr> <td>Anschluss links</td> <td>93 000 13</td> <td>98,93</td> </tr> </tbody> </table>	Typ	Bestell-Nr.	€/Stück	Anschluss rechts	93 000 12	63,07	Anschluss links	93 000 13	98,93	<table border="1"> <thead> <tr> <th>Bestell-Nr.</th> <th>€/Stück</th> </tr> </thead> <tbody> <tr> <td>93 065 73</td> <td>20,09</td> </tr> </tbody> </table>	Bestell-Nr.	€/Stück	93 065 73	20,09	<table border="1"> <thead> <tr> <th>Bestell-Nr.</th> <th>€/Stück</th> </tr> </thead> <tbody> <tr> <td>93 023 31</td> <td>21,79</td> </tr> </tbody> </table>	Bestell-Nr.	€/Stück	93 023 31	21,79
Bestell-Nr.	€/Stück																							
93 731 32	36,41																							
Typ	Bestell-Nr.	€/Stück																						
Anschluss rechts	93 000 12	63,07																						
Anschluss links	93 000 13	98,93																						
Bestell-Nr.	€/Stück																							
93 065 73	20,09																							
Bestell-Nr.	€/Stück																							
93 023 31	21,79																							

Nebenanschlussventil für Einzelzapfstellen, verchromt

														
														
<ul style="list-style-type: none"> • Mit Rückflussverhinderer • Inkl. Schlauchverschraubung DN 20 (3/4") • DN 15 (1/2") AG x DN 15 (1/2") IG 	<ul style="list-style-type: none"> • Material: Messing • Oberfläche: Verchromt • Mit Rückflussverhinderer • Rosette-Ø: 54 mm • Inkl. Schlauchverschraubung DN 20 (3/4") • DN 15 (1/2") AG x DN 15 (1/2") IG 	<ul style="list-style-type: none"> • Komfort-Griff • Mit Rückflussverhinderer • Wandabstand: 30 mm • Inkl. Schlauchverschraubung DN 20 (3/4") • Rosette Ø 54 mm, Höhe 30 mm • DN 15 (1/2") AG x DN 15 (1/2") IG 												
<table border="1"> <thead> <tr> <th>Bestell-Nr.</th> <th>€/Stück</th> </tr> </thead> <tbody> <tr> <td>93 023 33</td> <td>11,34</td> </tr> </tbody> </table>	Bestell-Nr.	€/Stück	93 023 33	11,34	<table border="1"> <thead> <tr> <th>Bestell-Nr.</th> <th>€/Stück</th> </tr> </thead> <tbody> <tr> <td>93 000 11</td> <td>32,04</td> </tr> </tbody> </table>	Bestell-Nr.	€/Stück	93 000 11	32,04	<table border="1"> <thead> <tr> <th>Bestell-Nr.</th> <th>€/Stück</th> </tr> </thead> <tbody> <tr> <td>93 171 47</td> <td>46,67</td> </tr> </tbody> </table>	Bestell-Nr.	€/Stück	93 171 47	46,67
Bestell-Nr.	€/Stück													
93 023 33	11,34													
Bestell-Nr.	€/Stück													
93 000 11	32,04													
Bestell-Nr.	€/Stück													
93 171 47	46,67													

Anschluss-Zubehör

														
<p>Rohrbelüfter in Durchflussform</p> <ul style="list-style-type: none"> • DN 20 (3/4") IG x AG • Verchromt 	<p>Durchflussreduzierer mit Drehschluss Wassersparer für Duschen:</p> <ul style="list-style-type: none"> • DN 15 (1/2") AG x IG • Bis zu 30 % Wasser- und Energieersparnis 	<p>Wasserstopp für Wasch- und Spülmaschinen Anschluss</p> <ul style="list-style-type: none"> • DN 20 (3/4") IG x AG • Verchromt 												
<table border="1"> <thead> <tr> <th>Bestell-Nr.</th> <th>€/Stück</th> </tr> </thead> <tbody> <tr> <td>93 064 25</td> <td>6,07</td> </tr> </tbody> </table>	Bestell-Nr.	€/Stück	93 064 25	6,07	<table border="1"> <thead> <tr> <th>Bestell-Nr.</th> <th>€/Stück</th> </tr> </thead> <tbody> <tr> <td>93 011 89</td> <td>13,56</td> </tr> </tbody> </table>	Bestell-Nr.	€/Stück	93 011 89	13,56	<table border="1"> <thead> <tr> <th>Bestell-Nr.</th> <th>€/Stück</th> </tr> </thead> <tbody> <tr> <td>92 066 09</td> <td>4,06</td> </tr> </tbody> </table>	Bestell-Nr.	€/Stück	92 066 09	4,06
Bestell-Nr.	€/Stück													
93 064 25	6,07													
Bestell-Nr.	€/Stück													
93 011 89	13,56													
Bestell-Nr.	€/Stück													
92 066 09	4,06													

									
<p>Verlängerung für flexiblen Schlauch</p> <ul style="list-style-type: none"> • DN 10 (3/8") IG x AG, flachdichtend • Länge: 20 mm • Zur Montage zwischen Eckventil und Armaturenanschlußschlauch • Material: messing verchromt • Gemäß UBA Liste für Trinkwasser geeignet 	<p>Verteilerstück</p> <ul style="list-style-type: none"> • DN 20 (3/4") IG x DN 20 (3/4") AG x 130 mm • Messing verchromt inkl. Muttern und Dichtungen 								
<table border="1"> <thead> <tr> <th>Bestell-Nr.</th> <th>€/Stück</th> </tr> </thead> <tbody> <tr> <td>93 164 51</td> <td>3,69</td> </tr> </tbody> </table>	Bestell-Nr.	€/Stück	93 164 51	3,69	<table border="1"> <thead> <tr> <th>Bestell-Nr.</th> <th>€/Stück</th> </tr> </thead> <tbody> <tr> <td>93 035 15</td> <td>12,17</td> </tr> </tbody> </table>	Bestell-Nr.	€/Stück	93 035 15	12,17
Bestell-Nr.	€/Stück								
93 164 51	3,69								
Bestell-Nr.	€/Stück								
93 035 15	12,17								

Filter verchromt

																
<p>WAS®-Schrägfilter DN 20 (3/4") Eggemann Original</p> <ul style="list-style-type: none"> • Edelstahlsieb mit Durchlass-Dichte 315 µm 	<p>Filter-Nachrüstsatz DN 10 (3/8")</p> <ul style="list-style-type: none"> • Integrierter Filter-Einsatz • VPE = 2 Stück 															
<table border="1"> <thead> <tr> <th>Typ</th> <th>Bestell-Nr.</th> <th>€/Stück</th> </tr> </thead> <tbody> <tr> <td>Schrägfilter</td> <td>93 063 98</td> <td>41,73</td> </tr> <tr> <td>Kompl. Ersatzsieb</td> <td>93 063 85</td> <td>14,79</td> </tr> </tbody> </table>	Typ	Bestell-Nr.	€/Stück	Schrägfilter	93 063 98	41,73	Kompl. Ersatzsieb	93 063 85	14,79	<table border="1"> <thead> <tr> <th>Größe</th> <th>Bestell-Nr.</th> <th>€/VPE</th> </tr> </thead> <tbody> <tr> <td>DN 10 (3/8")</td> <td>93 921 97</td> <td>7,39</td> </tr> </tbody> </table>	Größe	Bestell-Nr.	€/VPE	DN 10 (3/8")	93 921 97	7,39
Typ	Bestell-Nr.	€/Stück														
Schrägfilter	93 063 98	41,73														
Kompl. Ersatzsieb	93 063 85	14,79														
Größe	Bestell-Nr.	€/VPE														
DN 10 (3/8")	93 921 97	7,39														

Rückflußverhinderer

	<ul style="list-style-type: none"> • Verchromt • DN 10 (3/8") ÜWM x 10 mm Quetschverschraubung • Abgangsgewinde DN 15 (1/2") flachdichtend 				
<table border="1"> <thead> <tr> <th>Bestell-Nr.</th> <th>€/Stück</th> </tr> </thead> <tbody> <tr> <td>93 054 53</td> <td>13,00</td> </tr> </tbody> </table>	Bestell-Nr.	€/Stück	93 054 53	13,00	
Bestell-Nr.	€/Stück				
93 054 53	13,00				

Verchromte Rosetten

Hahnrosetten Messing verchromt

Innen ø [mm]	Außen-ø [mm]	Höhe [mm]	Bestell-Nr.	€/Stück	VPE	€/Stück/VPE
DN 10 (3/8")	60 mm	5	93 073 73	0,76	10	0,66
DN 10 (3/8")	60 mm	10	93 073 74	1,13	10	0,97
DN 10 (3/8")	60 mm	15	93 073 75	1,23	10	1,06
DN 10 (3/8")	60 mm	20	93 073 76	2,54	10	2,20
DN 10 (3/8")	60 mm	25	93 073 77	3,17	10	2,74
DN 15 (1/2")	61 mm	5	93 073 78	1,04	10	0,90
DN 15 (1/2")	61 mm	10	93 073 79	1,13	10	0,97
DN 15 (1/2")	61 mm	15	93 073 80	1,20	10	1,03
DN 15 (1/2")	61 mm	20	93 073 81	1,67	10	1,44
DN 15 (1/2")	61 mm	25	93 073 82	1,91	10	1,66
DN 15 (1/2")	80 mm	10	93 133 23	8,71	10	7,63
DN 15 (1/2")	80 mm	15	93 133 24	9,26	10	8,10
DN 15 (1/2")	80 mm	20	93 133 25	9,57	10	8,37
DN 20 (3/4")	67 mm	5	93 073 83	1,10	10	0,94
DN 20 (3/4")	67 mm	10	93 073 84	1,60	10	1,39
DN 20 (3/4")	67 mm	15	93 073 85	1,44	10	1,24
DN 20 (3/4")	67 mm	20	93 073 86	2,17	10	1,87
DN 20 (3/4")	67 mm	25	93 073 87	2,30	10	1,99
DN 25 (1")	67 mm	5	93 073 88	1,79	10	1,54
DN 25 (1")	67 mm	10	93 073 89	1,79	10	1,54
DN 25 (1")	67 mm	15	93 073 90	1,94	10	1,69
DN 25 (1")	67 mm	20	93 073 91	1,99	10	1,71
DN 25 (1")	67 mm	25	93 073 92	2,51	10	2,17

Schubrosette

- DN 15 (1/2")
- Außen-ø: 80 mm

Höhe	Bestell-Nr.	€/Stück	VPE	€/Stück/VPE
10 mm	93 133 26	7,17	10	6,49
15 mm	93 133 27	7,19	10	6,46
20 mm	93 133 28	7,77	10	7,01

Gewinderosette

- DN 20 (3/4")
- Außen-ø: 80 mm

Höhe	Bestell-Nr.	€/Stück	VPE	€/Stück/VPE
10 mm	93 133 29	7,49	10	6,73
15 mm	93 133 30	7,96	10	7,20
20 mm	93 133 31	8,03	10	7,24

Blindstopfen mit Rosette

Größe	Bestell-Nr.	€/Stück	VPE	€/Stück/VPE
DN 10 (3/8")	93 065 15	2,96	10	2,53
DN 15 (1/2")	93 065 16	3,20	10	2,74
DN 20 (3/4")	93 065 17	4,26	10	3,64

Blindstopfen ohne Rosette

- DN 15 (1/2")
- Verchromt

Bestell-Nr.	€/Stück	VPE	€/Stück/VPE
93 133 16	2,60	10	2,27

Hahnlochdeckel

- ø 42 mm
- Edelstahl poliert

Bestell-Nr.	€/Stück	VPE	€/Stück/VPE
93 073 99	3,26	10	2,71

Absperrverschraubung



- DN 15 (1/2") AG x DN 15 (1/2") Überwurf
- Material: Messing
- Oberfläche: Verchromt
- Ausführung: Gerade
- Mit Absperrfunktion
- Inkl. Rosette

Bestell-Nr.	€/Stück
93 153 80	15,04



- DN 15 (1/2") AG x DN 20 (3/4") Überwurf
- Material: Messing
- Oberfläche: Verchromt
- Ausführung: Gerade
- Mit Absperrfunktion
- Inkl. Rosette

Bestell-Nr.	€/Stück
93 153 83	15,04



- DN 15 (1/2") AG x DN 15 (1/2") Überwurf
- Material: Messing
- Oberfläche: Verchromt
- Ausführung: Exzentrisch 5 mm
- Mit Absperrfunktion
- Inkl. Rosette

Bestell-Nr.	€/Stück
93 153 81	16,56



- DN 15 (1/2") AG x DN 20 (3/4") Überwurf
- Material: Messing
- Oberfläche: Verchromt
- Ausführung: Exzentrisch 5 mm
- Mit Absperrfunktion
- Inkl. Rosette

Bestell-Nr.	€/Stück
93 153 82	16,56



- DN 15 (1/2") AG x DN 20 (3/4") AG
- Material: Messing
- Oberfläche: Verchromt
- Ausführung: Exzentrisch 5 mm
- Mit Absperrfunktion
- Inkl. Rosette

Bestell-Nr.	€/Stück
93 153 79	16,14



- DN 15 (1/2") AG x DN 20 (3/4") AG
- Material: Messing
- Oberfläche: Verchromt
- Ausführung: Exzentrisch 12,5 mm
- Mit Absperrfunktion
- Inkl. Rosette
- VPE = 2 Stück

Bestell-Nr.	€/VPE
93 153 85	35,31



- DN 15 (1/2") AG x DN 20 (3/4") AG
- Material: Messing
- Oberfläche: Verchromt
- Ausführung: Exzentrisch 10 mm
- Mit Absperrfunktion und Filter
- Inkl. Rosette
- VPE = 2 Stück

Bestell-Nr.	€/VPE
93 153 84	42,51



- Messing verchromt
- DN 15 (1/2") AG x DN 20 (3/4") ÜWM
- Versatz 17 mm
- Mit Rosette

Bestell-Nr.	€/Stück
93 994 61	20,60

S-Anschlüsse

standard

- Material: Messing
- Oberfläche: Vernickelt
- DN 15 (1/2") x DN 20 (3/4")
- Versatz: 15 mm
- Inkl. Rosette



Bestell-Nr.	€/Stück
93 016 56	2,71

gerade Form

- Material: Messing
- Oberfläche: Vernickelt
- DN 15 (1/2") x DN 20 (3/4")
- Mit Innensechskant 14 mm
- Gesamtlänge: 60 mm



Bestell-Nr.	€/Stück
93 142 37	7,59

schweizer Form

- Material: Messing
- Oberfläche: verchromt
- DN 15 (1/2") AG x DN 20 (3/4") ÜWM
- Ausführung: Exzentrisch 17 mm
- Inkl. Rosette



Bestell-Nr.	€/Stück
93 994 62	21,86

versetzt

- Material: Messing
- Oberfläche: Verchromt
- DN 15 (1/2") x DN 20 (3/4")
- Mit Rosette



Versatz [mm]	Bestell-Nr.	€/Stück
40	93 142 34	18,06
60	93 142 35	13,90
80	93 142 36	24,34

WC-Sitze aus Duroplast

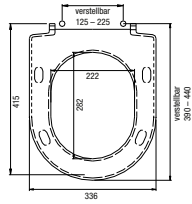

Turvo

- Scharnier: Mit Softclose und abnehmbar
- Befestigung: Kippdübel

Bestell-Nr. €/Stück
93 031 48 44,51

Passend für:

evenes	WC-Modell
Fusion	93 943 21, 93 943 25, 93 965 22

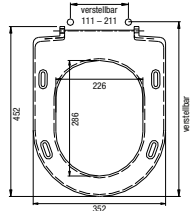

Laco

- Scharnier: Mit Softclose und abnehmbar
- Befestigung: Kippdübel

Bestell-Nr. €/Stück
93 102 54 42,61

Passend für:

evenes	WC-Modell
Elamin	93 045 66, 93 045 68
Villeroy & Boch	WC-Modell
O.Novo	56601001 (93 922 74), 5660R001 (93 965 96), 56621001 (93 077 94), 56881001 (93 965 97), 4695R001 (93 985 61), 4601R001 (93 985 62), 46831001 (93 985 63)

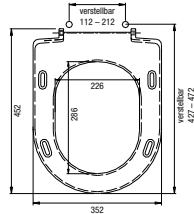

Jari

- Scharnier: Mit Softclose und abnehmbar
- Befestigung: Kippdübel

Bestell-Nr. €/Stück
93 102 63 44,51

Passend für:

evenes	WC-Modell
Elanda	93 045 82, 93 045 83, 93 045 84
Daytime	93 943 55, 93 943 59
Villeroy & Boch	WC-Modell
Subway 2.0	5602R001 (93 011 94)

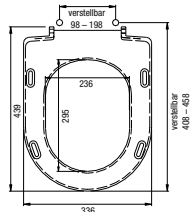

Paru

- Scharnier: Mit Softclose und abnehmbar
- Befestigung: Kippdübel

Bestell-Nr. €/Stück
93 102 55 42,83

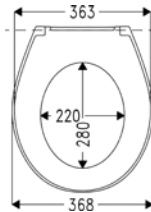

Emu

- Scharnier: Softclose
- Befestigung: Spreizdübel
- Mit Take-Off-Funktion

Bestell-Nr. €/Stück VPE €/Stück/VPE
93 974 11 47,10 7 43,64

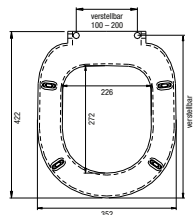

Vacacai

- Scharnier: Mit Softclose und abnehmbar
- Befestigung: Kippdübel

Bestell-Nr. €/Stück
93 102 60 42,01

Passend für:

Ideal Standard	WC-Modell
Connect	E015501 (93 016 87), E8232MA (93 007 84), E823201, E801701, E8017MA, E801801 (93 765 76), E80181MA, E817401 (93 921 95), E8174MA (93 921 96), E823301 (93 765 84), E8233MA, E823401 (93 765 86), E8234MA, E823501, E8235MA

WC-Sitze aus Duroplast

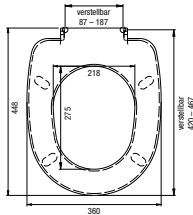

Vermelho

- Scharnier: Mit Softclose und abnehmbar
- Befestigung: Kippdübel

Bestell-Nr. €/Stück
93 102 61 41,40

Passend für:

Geberit	WC-Modell
Renova Nr. 1	203040000 (93 925 60), 203140000, 203050000 (93 939 89), 213010000 (93 939 90), 213011000 (93 939 91), 203010000 (93 939 92)

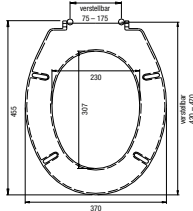

Tibali

- Scharnier: Mit Softclose und abnehmbar
- Befestigung: Kippdübel

Bestell-Nr. €/Stück
93 102 58 38,50

Passend für:

evenes	WC-Modell
Nido	93 013 38
Neo	93 913 34, 93 913 38
Ideal Standard	WC-Modell
Eurovit	V390601 (93 729 86), V312201 (93 729 88), V310601 (93 729 89)

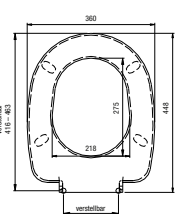

Piorini

- Scharnier: Mit Softclose und abnehmbar
- Befestigung: Spreizdübel

Bestell-Nr. €/Stück
93 102 56 41,00

Passend für:

evenes	WC-Modell
Evid	93 956 52

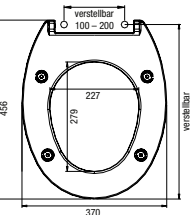

Tacutu

- Scharnier: Mit Softclose und abnehmbar
- Befestigung: Kippdübel

Bestell-Nr. €/Stück
93 023 59 41,61

Passend für:

evenes	WC-Modell
Vanessa	93 943 85, 93 943 87, 93 965 23

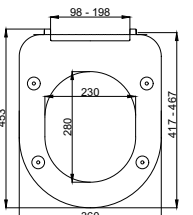

WC-Sitz Lanara

- Material Sitz/Deckel: Duroplast
- Scharnier: Mit Softclose und abnehmbar
- Befestigung: Kippdübel

Bestell-Nr. €/Stück
93 236 44 43,64

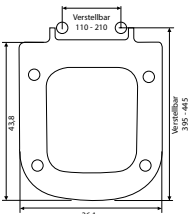

Urucula

- Scharnier: Mit Softclose und abnehmbar
- Befestigung: Kippdübel

Bestell-Nr. €/Stück
93 162 58 45,23

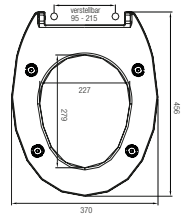

Jaguari

- Scharnier: Mit softclose und Take Off
- Befestigung: Kippdübel und FastFix

Bestell-Nr. €/Stück
93 158 07 35,20



WC-Sitze aus Duroplast



Twist

- Scharnier: Standard
- Material Scharnier: Edelstahl
- Befestigung: FastFix

Farbe	Scharnier	Material Scharnier	Bestell-Nr.	€/Stück	VPE	€/Stück/VPE
Weiß	Standard	Edelstahl	93 024 60	21,20	10	20,10
Manhattan	Standard	Edelstahl	93 024 61	32,27	10	30,61
Pergamon	Standard	Edelstahl	93 024 62	32,27	10	30,61
Moosgrün	Standard	Edelstahl	93 024 63	32,27	10	30,61
Bahamabeige	Standard	Edelstahl	93 024 64	32,27	10	30,61

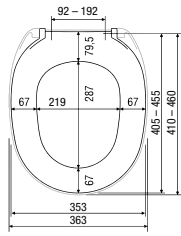

WC-Sitz Twist

- Scharnier: Softclose
- Material Scharnier: Edelstahl
- Befestigung: Kippdübel
- Mit Take-Off-Funktion

Bestell-Nr.	€/Stück
93 178 49	42,09

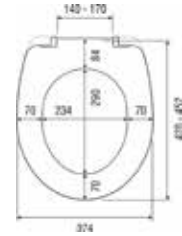

- ### Twist-Clean (INOX)
- Scharnier: Standard
 - Befestigung: FastFix

Bestell-Nr.	€/Stück
93 015 82	73,14



Design Onovo Slim

- Scharnier: Softclose
- Befestigung: Kippdübel
- Mit Take-Off-Funktion

Bestell-Nr.	€/Stück
93 007 78	49,14

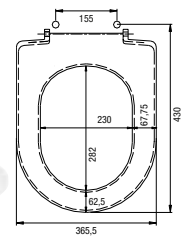

- ### Design Danio Slim
- Scharnier: Softclose
 - Befestigung: Kippdübel
 - Mit Take-Off-Funktion

Bestell-Nr.	€/Stück
93 007 79	51,93

WC-Sitze aus Duroplast

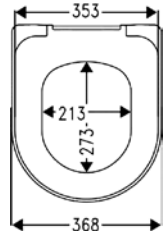

Egu

- Scharnier: Softclose
- Befestigung: Kippdübel
- Mit Take-Off-Funktion

Passend für:

LAUFEN	WC-Modell
LAUFEN Pro	820950, 820956, 820966 (93 155 90), 820965 (93 155 89)

Bestell-Nr.	€/Stück
93 009 52	71,47

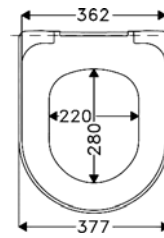

WC-Sitz Elio

- Bauform: D-Form
- Material Sitz/Deckel: Duroplast
- Farbe: Weiß

- Für die Montage von oben geeignet
- Maße:
 - Sitz (BxT): 363 x 433 mm
 - Deckel (BxT): 363 x 440 mm

Passend für:

Villeroy & Boch	WC-Modell
Subway alt	6600 10, 6607 10, 6609 10
Omnia Architectura	5675 10, 5676 10, 5674 10xx, 5677 10xx
Omnia Architectura Direct Flush	5684 R001
Omnia Architectura Design	5684 10

Scharnier	Ausführung	Befestigung	Material Scharnier	Bestell-Nr.	€/Stück
Standard	Mit Take-Off-Funktion	Kippdübel	Edelstahl	93 207 65	40,86
Softclose	Mit Take-Off-Funktion	Spreizdübel	Edelstahl/Kunststoff	93 009 56	81,06

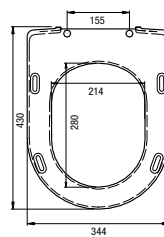

Edos

- Scharnier: Softclose
- Befestigung: Kippdübel
- Mit Take-Off-Funktion

Passend für:

Geberit	WC-Modell
iCon	204060000 (93 960 78), 204000000 (93 114 05), 204070600 (93 114 09), 204070000 (93 972 37)
4U	203450, 203430, 203460

Bestell-Nr.	€/Stück
93 009 54	72,66

WC-Sitze aus Duroplast

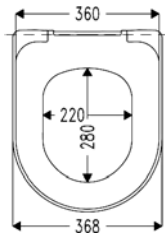

- Esam**
- Scharnier: Softclose
 - Befestigung: Kippdübel
 - Mit Take-Off-Funktion

Bestell-Nr.	€/Stück
93 009 60	74,30

Passend für:

Geberit	WC-Modell
Renova Nr. 1	203040 (93 925 60), 203140, 213010 (93 939 90), 213011 (93 939 91), 203050 (93 939 89), 208570, 208530, 203010 ((93 939 92)

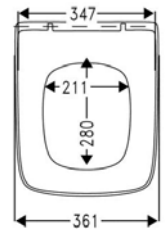

Enero

Passend für:

Geberit	WC-Modell
Renova Plan	202160, 202150, 202170

Scharnier	Ausführung	Befestigung	Material Scharnier	Bestell-Nr.	€/Stück
Standard	Ohne Take-Off-Funktion	FastFix	Edelstahl/Kunststoff	93 009 59	46,40
Softclose	Mit Take-Off-Funktion	Kippdübel	Edelstahl/Kunststoff	93 009 58	74,30

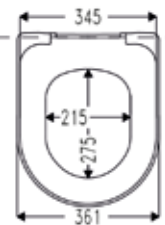

Lopata

- Bauform: D-Form
- Material Sitz/Deckel: Duroplast
- Farbe: weiß

- Gewicht: 2,19 kg
- Für die Montage von oben geeignet
- Maße:
 - Sitz (BxT): 345 x 415 mm
 - Deckel (BxT): 361 x 423 mm

Passend für:

Geberit	WC-Modell
Acanto	500.602.01.2, 500.600.01.2

Scharnier	Ausführung	Befestigung	Material Scharnier	Bestell-Nr.	€/Stück
Softclose	Mit Take-Off-Funktion	Kippdübel	Edelstahl	93 207 66	66,21

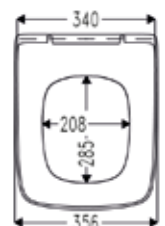

Daya Slim Premium

- Bauform: D-Form
- Material Sitz/Deckel: Duroplast
- Farbe: weiß

- Gewicht: 2,94 kg
- Für die Montage von oben geeignet
- Maße:
 - Sitz (BxT): 340 x 426 mm
 - Deckel (BxT): 355 x 433 mm

Passend für:

Geberit	WC-Modell
Smyle Ssquare	500.379.01.1, 500.208.01.1
Renova Plan teilgeschlossen	500.378.01.1

Scharnier	Ausführung	Befestigung	Material Scharnier	Bestell-Nr.	€/Stück
Softclose	Mit Take-Off-Funktion	Kippdübel	Edelstahl	93 207 67	64,06



Toja Premium

- Bauform: D-Form
- Material Sitz/Deckel: Duroplast
- Farbe: weiß

- Gewicht: 2,85 kg
- Für die Montage von oben geeignet
- Maße:
 - Sitz (BxT): 345 x 436 mm
 - Deckel (BxT): 358 x 443 mm

Passend für:

Geberit	WC-Modell
Eurotrend	206400/500, 206800, 216000
Renova Plan Nr. 1	204570
Smyle	500.211.01.1, 500.210.01.1

Scharnier	Ausführung	Befestigung	Material Scharnier	Bestell-Nr.	€/Stück
Softclose	Mit Take-Off-Funktion	Kippdübel	Edelstahl	93 207 68	68,16

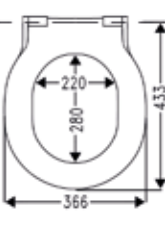

Capo Slim Premium

- Bauform: D-Form
- Material Sitz/Deckel: Duroplast
- Farbe: weiß

- Gewicht: 2,2 kg
- Für die Montage von oben geeignet
- Maße:
 - Sitz (BxT): 365 x 433 mm
 - Deckel (BxT): 365 x 433 mm

Passend für:

Geberit	WC-Modell
Acanto	500.602.01.2, 500.600.01.2

Scharnier	Ausführung	Befestigung	Material Scharnier	Bestell-Nr.	€/Stück
Softclose	Mit Take-Off-Funktion	Spreizdübel	Edelstahl	93 207 69	59,56

WC-Sitze aus Duroplast

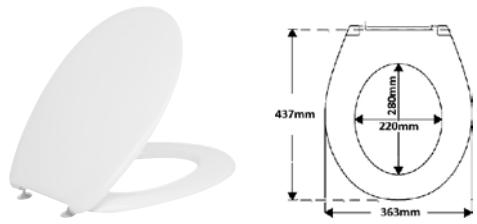

Gola
• Befestigung: FastFix

Scharnier	Ausführung	Material Scharnier	Bestell-Nr.	€/Stück
Standard	Ohne Take-Off-Funktion	Edelstahl	93 947 59	24,36
Softclose	Mit Take-Off-Funktion	Edelstahl/Kunststoff	93 947 61	52,23

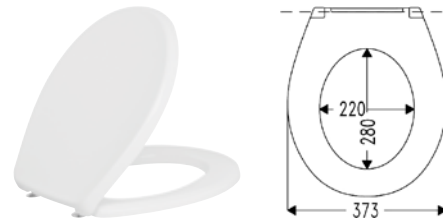

Nemo
• Befestigung: FastFix

Scharnier	Ausführung	Material Scharnier	Bestell-Nr.	€/Stück
Standard	Ohne Take-Off-Funktion	Edelstahl	93 947 57	18,91
Softclose	Mit Take-Off-Funktion	Edelstahl/Kunststoff	93 157 52	27,34

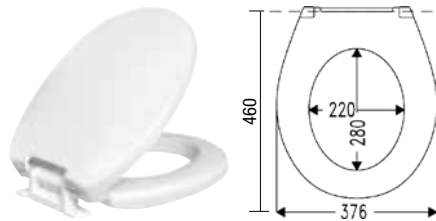

Haromed Light, barrierefrei

- Scharnier: Softclose
- Sitzhöhe: 5 cm
- Stabiler Seitenhalt durch verstellbare Winkelpuffer

Bestell-Nr.	€/Stück
93 043 09	120,69

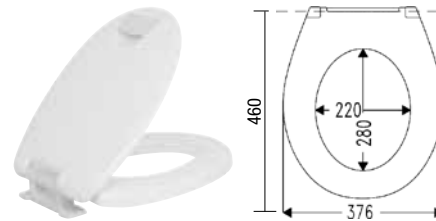

Haromed, barrierefrei

- Farbe Handgriff: Grau
- Sitzhöhe: 5 cm
- Stabiler Seitenhalt durch verstellbare Winkelpuffer

Scharnier	Bestell-Nr.	€/Stück
Standard	93 024 55	146,40
Softclose	93 024 56	156,46



WC-Sitze aus Duroplast und Thermoplast

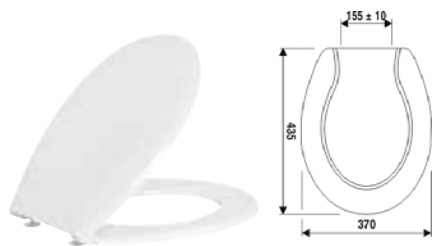

Streamline

- Material Sitz/Deckel: Duroplast
- Scharnier: Standard
- Befestigung: Quick-Lock Schnellmontagesystem

Bestell-Nr.	€/Stück	VPE	€/Stück/VPE
93 500 22	28,33	10	26,33

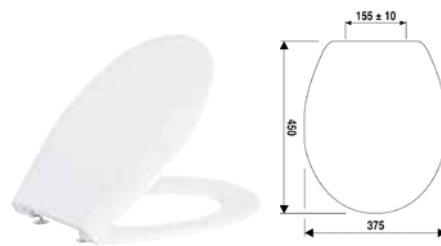

Leanos

- Material Sitz/Deckel: Duroplast
- Scharnier: Standard
- Befestigung: Quick-Lock Schnellmontagesystem

Bestell-Nr.	€/Stück	VPE	€/Stück/VPE
93 500 24	43,81	10	40,71

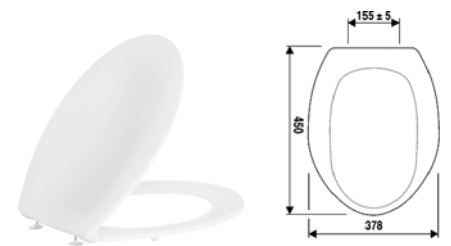

abu maxime

- Material Sitz/Deckel: Thermoplast
- Scharnier: Standard
- Befestigung: Quick-Lock Schnellmontagesystem

Bestell-Nr.	€/Stück	VPE	€/Stück/VPE
93 500 19	32,73	10	30,61

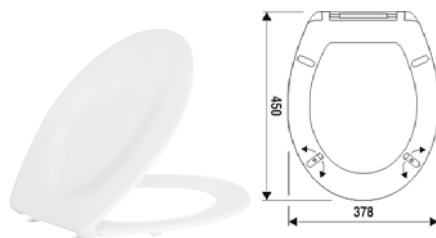

abumed public

- Für den öffentlichen Bereich
- Material Sitz/Deckel: Thermoplast
- Scharnier: Standard
- Befestigung: Quick-Lock Schnellmontagesystem
- Vordere Sitzringpuffer verstellbar zur Anpassung an die Keramik

Bestell-Nr.	€/Stück	VPE	€/Stück/VPE
93 500 20	56,47	10	52,49

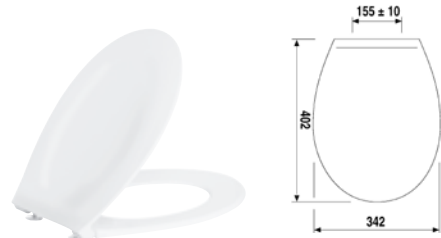

abu minisit, für Kinder

- Speziell für den Kindergartenbereich entwickelt
- Material Sitz/Deckel: Thermoplast
- Scharnier: Standard
- Befestigung: Quick-Lock Schnellmontagesystem
- Vordere Sitzringpuffer verstellbar zur Anpassung an die Keramik

Bestell-Nr.	€/Stück	VPE	€/Stück/VPE
93 500 21	49,71	10	46,27

Montageplatte



FliesenQuick

- Ersetzt das Ausschneiden der Fliesen
- Zeitersparnis beim Fliesenleger und Sicherheit beim Installateur
- Vorwandfliese: 5 mm Stärke
- Befestigung: Fliesenkleber
- Farbe: weiß

Bestell-Nr.	€/Stück
93 701 79	8,14

WC-Sitz Montageschlüssel



- Mit Gelenk
- Für 13er Kontermuttern und Flügelschrauben an WC-Sitz Befestigungen

Bestell-Nr.	€/Stück
80 844 88	27,14

Duschwannen Montagerahmen Typ SF



- Anti-, Dreh- und Schallschutzsystem (ADS)



für Acrylwannen

- Höhenverstellbar von 65-190 mm
- Verstellbar von 700 x 700 mm bis 1000 x 1000 mm
- 8 höhenverstellbare Schraubfüße
- 1 EasyLift-Wannenfüße separat zur mittleren Abstützung
- 4 selbstnivellierende Mittenrandabstützungen für unebene Duschwannen

Ausführung	Bestell-Nr.	€/Stück
Montagerahmen	93 940 10	193,04
Erweiterungsset auf 1200 x 1200 mm	93 940 11	48,90



für Stahl-, Acryl- und Mineralgusswannen

- Höhenverstellbar von 65-190 mm
- Verstellbar von 700 x 700 mm bis 1200 x 1200 mm
- 8 höhenverstellbare Schraubfüße
- 1 EasyLift-Wannenfuß separat zur mittleren Abstützung

Bestell-Nr.	€/Stück
93 940 09	129,50



für Stahl-, Acryl- und Mineralgusswannen

- Höhenverstellbar von 65-190 mm
- Verstellbar von 700 x 700 mm bis 1000 x 1800 mm
- 12 höhenverstellbare Schraubfüße
- 3 EasyLift-Wannenfüße separat zur mittleren Abstützung

Bestell-Nr.	€/Stück
93 076 87	211,51



für Stahl-, Acryl- und Mineralgusswannen

- Höhenverstellbar von 95-185 mm
- Verstellbar von 700 x 700 mm bis 1500 x 1800 mm
- 16 höhenverstellbare Schraubfüße
- 3 EasyLift-Wannenfüße separat zur mittleren Abstützung

Bestell-Nr.	€/Stück
93 034 91	259,77



für Mineralgusswannen

- Höhenverstellbar von 55-190 mm
- 13 bzw. 15 höhenverstellbare Schraubfüße
- 1 bzw. 3 EasyLift-Wannenfüße separat zur mittleren Abstützung

Ausführung	passend für	Bestell-Nr.	€/Stück
1 EasyLift-Wannenfuß	700 x 700 bis 1200 x 1200 mm	93 226 45	172,93
3 EasyLift-Wannenfüße	700 x 700 bis 1200 x 1800 mm	93 226 46	206,39

DER WC-SITZ KONFIGURATOR!
Schnell und einfach zum passenden WC-Sitz
www.weinmann-schanz.de/wcsitz-konfigurator



Duschwannenfüße für Stahl- und Acrylduschwannen

- Körperschallgedämmt
- Für Viertelkreis-, Fünfeck-, Quadrat- und Rechteckduschwannen

• Inkl. Befestigungsschrauben für Acrylwannen



- DR5**
- Höhenverstellbereich: 125-185 mm
 - **Mit 5 höhenverstellbaren, axial verschiebbaren und mit Drehlager ausgestatteten Füßen**

Typ	passend für	Bestell-Nr.	€/Stück
R5	750 x 750 mm bis 900 x 900 mm	93 731 82	18,10
R5 SGS XL	750 x 800 mm bis 1000 x 1000 mm	93 731 83	22,79



- R6 SGS XXL**
- Verstellbar von 750 x 750 mm bis 1200 x 1200 mm
 - Höhenverstellbereich: 125-185 mm
 - **Mit 6 höhenverstellbaren, axial verschiebbaren und mit Drehlager ausgestatteten Füßen**

Bestell-Nr.	€/Stück
93 731 84	37,61



- Set R5 Mini**
- Verstellbar von 750 x 750 mm bis 900 x 900 mm
 - Höhenverstellbereich: 87-115 mm
 - **Mit 5 höhenverstellbaren und mit Drehlager ausgestatteten Füßen**
 - Mittelstütze axial verschiebbar
 - **Lieferumfang:**
 - Wannenrand-Klemmstücke
 - Dämm-/Schutzband

Bestell-Nr.	€/Set
93 940 41	37,74

Duschwannenfüße für Stahl- und Acrylduschwannen



- 5 höhenverstellbare Schraubfüße

• **Hinweis:** Ab einer Größe von 900 x 900 mm, Montage nur in Verbindung mit MEPA-Wannenanker (93 969 23) oder MEPA-Wannenleiste (93 969 22)!



- BW-ECO**
- Verstellbar von 700 x 700 mm bis 900 x 900 mm
 - Höhenverstellbar von 125 bis 180 mm

Bestell-Nr.	€/Stück
93 033 91	24,47



- BW-5 Maxi**
- Verstellbar von 700 x 700 mm bis 1000 x 1000 mm
 - ADS (Anti-Dreh- und Schallschutzsystem)
 - Höhenverstellbar von 100 bis 185 mm

Bestell-Nr.	€/Stück
93 033 90	35,04



- BW-5 SF**
- **Für superflache Stahl- und Acrylduschwannen verstellbar von 700 x 700 mm bis 1000 x 1000 mm**
 - ADS (Anti-Dreh- und Schallschutzsystem)
 - Höhenverstellbar von 85 bis 105 mm

Bestell-Nr.	€/Stück
93 034 90	62,11

Wannenfuß EasyLift Höhenverstellung



- Zur zusätzlichen Abstützung von Duschwannen aus Stahl, Acryl, Mineralguss
- Höhenverstellbar von 55 mm bis 190 mm
- ADS (Anti-Dreh & Schallschutz-System)

Bestell-Nr.	€/Stück
93 228 55	19,11

Badewannenfüße für Acrylwannen



- 2 Traversen 550 x 85 x 25 mm
- 4 höhenverstellbare Schraubfüße

- Seitlich versetzbar bis 130 mm
- Inkl. Befestigungsmaterial



WA-Standard

- Für Größen bis 1800 x 800 mm
- Höhenverstellbar von 120 bis 190 mm

Bestell-Nr.	€/Stück
93 033 87	30,73



WA

- Für Größen bis 1800 x 800 mm
- Höhenverstellbar von 110 bis 190 mm
- Anti- Dreh- und Schallschutzsystem

Bestell-Nr.	€/Stück
93 033 86	49,47



WA Plus

- Für Größen bis 1900 x 900 mm
- Höhenverstellbar von 110 bis 190 mm
- Anti-Deh- und Schallschutz-System
- 3 schallgedämmte Wanneneisen je 700 mm lang
- 1 T-Verbindungsstück zur Verbindung vom zwei Wanneneisen
- 2 Klemmbügel

Bestell-Nr.	€/Stück
93 969 26	88,56

Badewannenfüße für Stahlwannen



- Für Größen bis 1800 x 800 mm mit Materialstärke ab 2,3 mm
- 2 Stück Winkeltraversen
- 4 höhenverstellbare Schraubfüße

- ADS (Anti-Dreh- und Schallschutzsystem)
- Höhenverstellbar von 180 bis 265 mm
- 1 Stück Verbindungsschiene



WS uni

Bestell-Nr.	€/Stück
93 033 89	45,00



WS-Plus

- 1 Satz Wanneneisen (3 Stück, davon 2 mit Klemmbügel)

Bestell-Nr.	€/Stück
93 033 88	68,21

Badewannenfuß WSgrip für Kaldewei Stahlwannen



- Für Größen bis 1800 x 800 mm
- Komfortable Justierung der Schraubfüße während der gesamten Montage
- Schraubfüße mit großem Verstellbereich von 130 mm bis 195 mm
- Hochwertige, schallgedämmte Schraubfüße mit ADS-System (Anti-Dreh und Schallschutz)

Bestell-Nr.	€/Stück
93 038 80	45,09



Wannenanker, Wannenleisten

• Zur Befestigung und Unterstützung von Badewannen aus Stahl oder Acryl

• Inkl. Befestigungsmaterial



Wannenanker-Set WH 3

• 3 Wannenanker

Bestell-Nr.	€/Set
93 731 86	10,71



Wannenanker-Set WH 3 Plus

• 3 Wannenanker, davon 2 mit Klemmbügel

Bestell-Nr.	€/Set
93 940 42	19,29



Wannenanker-Set

• 3 Wannenanker, davon 2 mit Klemmbügel

Bestell-Nr.	€/Set
93 969 23	26,87



Abb. 93 969 21



Abb. 93 969 22

Wannenleisten

- 3 schallgedämmte Wannenleisten bei Badewannen und 2 schallgedämmte Wannenleisten bei Duschwannen
- Wannenleisten je 700 mm lang
- 1 T-Verbindungsstück zur Verbindung von 2 Wannenleisten
- 2 Klemmbügel

Ausführung	Bestell-Nr.	€/Stück
Badewanne	93 969 21	49,49
Duschwanne	93 969 22	41,21

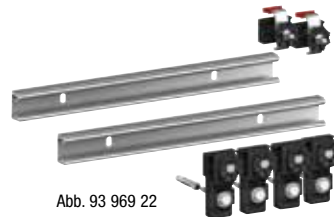
Wannendichtbänder

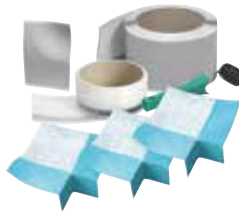

Wannendichtband Aquaproof 3D Typ I

- Zur perfekten Wandabdichtung von Dusch- und Badewannen aus Stahl, Acryl und Mineralguss
- **Lieferumfang:**
 - 1 Rolle Wannendichtband Aquaproof 5 m lang
 - 3 x Aquaproof 3D-Ecke
 - Verbindungsstück
 - Trennband 2,60 m
 - Montagezubehör

Bestell-Nr.	€/Set
93 076 93	141,34

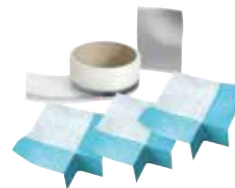

Aquaproof 3D Ergänzungs-Set

- **Lieferumfang:**
 - 3 x Aquaproof 3D-Ecke
 - Verbindungsstück
 - Trennband 2,60 m

Bestell-Nr.	€/Set
93 076 95	70,80



Wannendichtband Aquaproof Typ I

- Zur Wandabdichtung von Dusch- und Badewannen aus Stahl, Acryl und Mineralguss
- **Lieferumfang:**
 - 1 Rolle Wannendichtband Aquaproof
 - Montagezubehör

Länge [m]	Bestell-Nr.	€/Set
3,8	93 076 89	55,00
10,0	93 076 91	144,21



Wannendichtband Aquaproof Typ II

- Zur perfekten Wandabdichtung von Dusch- und Badewannen aus Stahl, Acryl und Mineralguss
- **Lieferumfang:**
 - 1 Rolle Wannendichtband Aquaproof
 - Schalldämmstreifen
 - Fliesenstreifen
 - Montagezubehör

Länge [m]	Bestell-Nr.	€/Set
3,8	93 076 90	71,57
10,0	93 076 92	191,60



Wannenabdichtband-Set HydroDense 2.0, 3,3 m

Bestehend aus:

- 1 x Wannenabdichtband 3,3 m
- 1 x Schalldämmband 20 x 4 mm, 3,3 m
- 2 x Kapillarschutzecken
- 1 x Kapillarschutzstreifen, 3,3 m
- 2 x Eckverlängerungen
- 2 x Butylkleberzuschnitte
- 2 x Putztücher
- 1 x Bauanleitung

Bestell-Nr.	€/Set
93 962 18	28,13



Wannenabdichtband-Set HydroDense 2.0, 10,0 m

Bestehend aus:

- 1 x Wannenabdichtband 10,0 m
- 1 x Schalldämmband 20 x 4 mm, 10,0 m
- 6 x Kapillarschutzecken
- 2 x Kapillarschutzstreifen 5,0 m
- 6 x Eckverlängerungen
- 6 x Butylkleberzuschnitte
- 6 x Putztücher
- 1 x Bauanleitung

Bestell-Nr.	€/Set
93 962 19	71,06

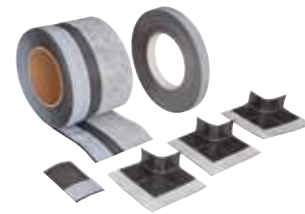

Bodenebenes Wanneneinbau-Set HydroDense 2.0

Bestehend aus:

- 1 x Wannenabdichtband 5,0 m
- 1 x Distanzband, ablösbarer Kleber 15 x 2 mm, 5,0 m
- 3 x Dichtecken 75 mm, mit Vlies
- 1 x Verbinder
- 2 x Putztücher
- 1 x Bauanleitung

Bestell-Nr.	€/Set
93 962 17	51,83

Wannendichtbänder

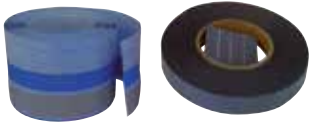

Wannendichtband-Set

- Montagestreifenformat: 75 x 2 mm (Breite x Stärke)
- Befestigung: zweiseitig selbstklebend (Wanne/Wand)
- Länge: 3,30 m pro Rolle

Bestell-Nr.	€/Set
93 701 76	31,09

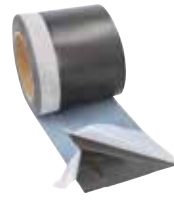

Wannen Aufsatzdichtband hyTub 5 m

- Für die Nachträgliche Abdichtung in Problemfällen, ohne Demontage der Wanne
- Zugfest
- Widerstandsfähig gegen Weiterreißen
- Widerstandsfähig gegen stoßartige Belastungen
- Haftzugfest (trocken/nass)

Bestell-Nr.	€/Stück
93 232 99	25,14



Wannendichtband Set 3-D

Bestehend aus:

- 1 x Wannenabdichtband 3,0 m
- 2 x Schallschutzband 3,0 m
- 1 x 3 D Innenecke vorgeformt

Bestell-Nr.	€/Set
93 169 52	38,63



Wannendicht- und Schallschutzband OHA-Easy 2 Protectband

- Wand- und Wannenseite selbstklebend
- Geeignet für Acryl- und Stahlwannen
- Maße (H x B): 90 x 5 mm

Länge [m]	Bestell-Nr.	€/Stück
2,0	93 018 41	30,03
3,6	93 018 42	49,07
10	93 018 43	132,37



Komplettes Abdichtsystem finden Sie in Kapitel 10.

Schallschutzprofile



Wannen Schallschutzprofil 3,3 m

- Montagestreifenformat: 50 x 4 mm (Breite x Stärke)
- PE-Streifen, einseitig selbstklebend

Bestell-Nr.	€/Stück
93 701 75	4,27



Schallschutz Zick-Zack Montagestreifen

- Zur Schallentkopplung von Sanitärkeramik
- Selbstklebend
- Breite x Stärke: 36 x 3 mm
- Länge: 9 m pro Rolle

Bestell-Nr.	€/Stück
93 701 74	5,19

IMMER GREIFBAR

21 MARKEN
FAST 600 SEITEN
UND 5.000 ARTIKEL

JETZT MIT

IBARCODE!

NOCH SCHNELLER BESTELLEN!

Sie benötigen nur Ihr Smartphone und unsere App „WS Weinmann & Schanz GmbH“. Mit dem integrierten „Scanner“ erfassen Sie den Barcode neben dem gewünschten Produkt und fügen dieses nach Bestätigung einfach zum Warenkorb hinzu.



Sie haben die App noch nicht? Diese können Sie direkt hier downloaden.

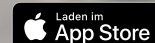

Wand-WC Schallschutz-Sets

- Umfasst alle WC Keramiktypen, ob modern oder klassisch

- Inhalt:**
- 1 x Schalldämmplatte, 6 mm

- 2 x Abdeckkappen, weiß
- 2 x U-Scheiben, 6 mm, bis 10 db (A) dauerhaft



Quattro Duo

- Duo = Doppeleffekt durch Schall- und Befestigungsschutz

Bestell-Nr.	€/Set	VPE	€/Set/VPE
93 701 65	4,69	10	4,01



Quattro

Bestell-Nr.	€/Set	VPE	€/Set/VPE
93 701 67	3,11	10	2,77

Universal-Schallschutz-Set 3 in 1



- Stärke 5 mm
- Universell für Wand-WC, Urinal und Bidet
- Inklusive Schalldämmtüllen, Schalldämmringen und Unterlegscheiben

Bestell-Nr.	€/Set	VPE	€/Set/VPE
93 155 98	8,70	10	8,07

Schallschutz-Sets

- Aus PE-Schaum
- Geschlossenzellig

- Qualität HydroPlast 1502
- Raumgewicht: 70 kg/m³ mit ausgestanzten Innenteilen

- Farbe weiß



WC-Schallschutzplatte

- Stärke: 4 mm
- 2 x Schalldämmtüllen
- 2 x Schalldämmringe
- 2 x U-Scheiben

Bestell-Nr.	€/Set	VPE	€/Set/VPE
93 701 66	2,54	10	2,43



Waschtisch Schallschutz-Set

- Stärke: 5 mm
- Geklappte Ausführung

Typ	Länge [mm]	Bestell-Nr.	€/Set	VPE	€/Set/VPE
Handwaschbecken	550	93 701 68	2,41	10	2,14
Waschtisch	750	93 701 69	2,70	10	2,40
Doppelwaschtisch	840	93 701 70	3,31	10	2,94



Stand-WC Schallschutzplatte

- 5 mm Stärke
- Bis 440 mm

Bestell-Nr.	€/Set	VPE	€/Set/VPE
93 701 72	2,60	10	2,39



Urinal Schallschutz-Set

- Stärke: 5 mm
- Geklappte Ausführung
- Bis 630 mm

Bestell-Nr.	€/Set	VPE	€/Set/VPE
93 701 71	3,76	10	3,34

Reparaturpflege-Sets



Reparatur-Lackstift

- Besonders gut zum Ausbessern von kleineren Beschädigungen an Emaille-Oberflächen in Bad und Küche
- Auch als Fliesenkantenglasur zu verwenden

Farbe	Info	Bestell-Nr.	€/Stück
weiß		93 081 86	14,89



Reparatur-Set

- Zum Ausbessern von Schäden an Keramik-, Email- oder Acryl-Oberflächen
- **Bestehend aus:** Spachtelmasse 30 g, Spachtel, Härter 8 g, Farb-Spray

Farbe	Info	Bestell-Nr.	€/Set
weiß		93 081 90	32,40



Badpflege-Set 6-teilig

Bestehend aus:

- Politur: 25 ml Flasche
- Polierstrumpf: 1 Stück
- Schleifsteine: 4 Stück/Körnung 1800/3600/6000/12000

Bestell-Nr.	€/Set
93 154 48	34,56



Wannen-Gummi

- Zum Entfernen von Verunreinigungen, Ablagerungen, Metallabrieb oder Oxipunkten auf emaillierten Oberflächen

Bestell-Nr.	€/Stück
93 081 76	10,31

Reparaturpflege-Sets



Reparatur-Set für Mineralguss

- Farbe: Weiß
- Zum Ausbessern von Beschädigungen an Mineralguss Oberflächen
- **Bestehend aus:**
 - Spachtelmasse 20 g
 - Härter 0,3 g
 - Schleifblock
 - Tuch 100 x 100 mm
- Lagerfähigkeit: ca. 2 Monate

Info	Bestell-Nr.	€/Set
	93 170 71	37,69



Reparaturstift

- Farbe: Weiß
- Zum Ausbessern von kleineren Beschädigungen an Mineralguss Oberflächen
- Inhalt: 12 ml
- Lagerfähigkeit: 5 Jahre

Info	Bestell-Nr.	€/Stück
	93 170 70	24,70

WC-Druckspüler



• Verchromt

• DN 20 (3/4")

• Spülstrom und Spülmenge regulierbar und dosierbar



Typ D69, mit Vorabspernung

- Lieferumfang:**
- Rohrtülle für Spülrohr \varnothing 28 x \varnothing 26 mm

Bestell-Nr.	€/Stück
93 925 52	48,49



Typ NILplus nova, ohne Vorabspernung

- Robuster Ganzmetall WC-Druckspüler
- Selbstreinigende Düsenbohrung

Lieferumfang:

- Rohrtülle für Spülrohr \varnothing 28 x \varnothing 26 mm
- Wandrosette \varnothing 67 mm

Bestell-Nr.	€/Stück
93 966 09	108,11



ZUBEHÖR Spülrohrverbinder Kapitel 10

Spülrohre für WC-Druckspüler DN 20 (3/4")



- gerade**
- \varnothing 26/28 mm x 700 mm

Typ	Bestell-Nr.	€/Stück
Messing verchromt	93 073 41	18,94
Kunststoff weiß	93 074 07	6,27



- 45 mm gekröpft**
- \varnothing 26 mm x 700 mm

Typ	Bestell-Nr.	€/Stück
Messing verchromt	93 073 42	22,70
Kunststoff weiß	93 074 08	7,10



- 85 mm gekröpft**
- \varnothing 26 mm x 700 mm

Typ	Bestell-Nr.	€/Stück
Messing verchromt	93 073 43	22,70
Kunststoff weiß	93 074 09	7,10

Urinal Druckspüler – verchromt



- Robuster Ganzmetall Urinal-Druckspüler
- Selbstreinigende Düsenbohrung
- Geräuschverhalten gem. DIN EN 3822, Armaturengruppe II

- Fließdruck: 1,0 - 4,0 bar
- Spülmenge: Einstellbar auf 3 ± 1 l

- Lieferumfang:**
- Spülrohr \varnothing 18 x 190 mm
 - Mit Urinal-Innenverbinder



NILplus nova DN 15 (1/2"), ohne Vorabspernung

- Wandrosette 48 x 55 mm

Bestell-Nr.	€/Stück
93 966 07	72,16



NILplus nova DN 15 (1/2"), mit Vorabspernung

- Wandrosette \varnothing 55 mm

Bestell-Nr.	€/Stück
93 966 08	77,41

Urinal-Zulaufgarnitur



- Messingstutzen mit DN 15 (1/2") Gewinde und lösbarer Lippendichtung
- Für Urinale mit Anschluss von hinten
- Lippendichtung Farbe grau

Typ	Bestell-Nr.	€/Stück
Zulauf-Garnitur	93 068 43	6,19
Ersatz-Lippendichtung	93 068 47	1,97



- DN 15 (1/2") mit Lippen-dichtung
- Für Urinale mit Anschluss von hinten

Bestell-Nr.	€/Stück
93 909 00	6,43



- mit Versprung**
- DN 15 (1/2") mit Lippendichtung
 - Für Urinale mit Anschluss von hinten

Ausführung	Bestell-Nr.	€/Stück
Versprung 5 mm	93 909 01	7,50
Versprung 10 mm	93 909 02	7,50



Urinal-Schmutzfänger



Typ A

- Passend für folgende Urinale:
Villeroy & Boch: Colani, Esta
Keramag: Aller, Renova
Ideal Standard: Pindar
Vitra: Pera

Bestell-Nr.	€/Stück
93 602 88	27,99



Typ M

- Durch bewegliche Bauart universell passend
- Inkl. 5 Urinal Steine mit Enzymen

Bestell-Nr.	€/Stück
93 602 98	26,30



Urinalsieb aus Edelstahl mit Kunststoffummantelung

- Passt in alle Modelle
- Reduziert Verstopfungen
- Problemloses Herausnehmen
- Feinmaschengitter verhindert Zurückspritzen

Bestell-Nr.	€/Stück
93 701 86	16,94

Hygienesteine



Urinal-WC-Steine

Typ	VPE	Bestell-Nr.	€/VPE
mit Enzymen	12	93 602 99	29,90
mit Zitronenduft	13	93 603 00	35,06



Beckenwürfel für Toilettenhygiene

- Wirkt der Bildung von Kalk- und Urinsteinablagerungen entgegen
- Angenehmer Geruch
- Inhalt: 3200 g (40 Würfel)

Anwendung:

- Alle öffentlich zugänglichen Toiletten, Pissoirbecken, Pissoirrinnen und Absaugurinale mit Einlage

Bestell-Nr.	€/Stück
73 002 28	82,06

UP-Element für Wannenrandarmaturen



- Passend für 2- bis 5-Loch Wannenrandarmaturen
- Verzinktes, selbsttragendes Ständerwerk
- Stufenlos höhenverstellbar von 485 - 675 mm
- Armaturen-Trägerplatte aus Kunststoff
- Großer Schlauchkasten zur problemlosen Aufnahme langer Brauseschläuche
- Drei Anschlüsse DN 15 (1/2") (Heißwasser/Kaltwasser/externer Wanneneinlauf)
- Spritzwasser wird direkt in den Ablauf (DN 50) geleitet
- Flexibler Ablaufschlauch, Länge: 200 cm
- Inkl. Dichtmanschette
- Rückstausicherung/ Geruchsverschluss
- Maße (L x B x H): 650 x 135 x 485 mm

Bestell-Nr.	€/Stück
93 225 85	439,69



- Passend für von 3-4 Loch Armaturen
- Massives, selbsttragendes Ständerwerk
- Stufenlos höhenverstellbar von 500-625 mm
- Schlauchkasten inkl. Durchführungen für Wasserschluss
- Drei Anschlüsse DN 15 (1/2"): Heiß-/Kaltwasser, externer Wanneneinlauf mittels Überlauf
- Anschluss Tropfwasser an gängige Ab- und Überlaufgarnituren mit ø 32 mm, Länge 1250 mm
- Lieferung inkl. 2 x Eckventil mit DN 15 (1/2") AG, flachdichtend
- Maße (L x B x H): 675 x 150 x 500 mm

Bestell-Nr.	€/Stück
93 072 06	548,84



Universal Schlauchbox zur Wannenrandmontage

- Eigensicher gegen Rückfließen (nach DIN EN 1717)
- Mischwasseranschluss DN15 (1/2")
- Brauseschlauch-Länge: 150 cm
- Spritzwasser wird direkt in den Ablauf DN 50 geleitet
- Rückstausicherung/Geruchsverschluss
- Flexibler Ablaufschlauch, Länge: 200 cm

Bestell-Nr.	€/Stück
93 935 71	194,07

Tropf-Wasser Auffangsystem



- Brauseschlauch aus Messing
- Länge Brauseschlauch 1500 mm
- Panzerschlauch DN15 (1/2") x DN 8 (1/4"), Länge 250 mm
- PVC Schlauch blau Länge - 1000 mm
- Mit Kunststoff Auffangbehälter

Bestell-Nr.	€/Stück
93 040 97	53,36



Wannenrand Brausehalter

- Passend für Tropf-Wasser Auffangsystem

Ausführung	Bestell-Nr.	€/Stück
Rund	93 040 98	14,26
Eckig	93 040 99	23,11

Ausgussbecken Marion aus Kunststoff und Zubehör

- Aus schlagfestem, temperatur- und witterungsbeständigem Kunststoff
- Komplett mit Ablaufventil DN 40 (1 1/2") ,Sieb,Stopfen mit Kette und Befestigungsset

- Ausführung mit Wandhalterung beinhaltet zusätzliches Stützelement zur Montage an der Ablaufgarnitur



- Mit großer Ablagefläche, ideal zum Montieren von Armaturen, Seifenspendern
- Fassungsmenge: ca. 14 l
- Maße (L x B x H): 525 x 376 x 342 mm

Ausführung	Farbe	Bestell-Nr.	€/Stück
Mit Wandhalterung	weiß	93 706 00	54,19
Ohne Wandhalterung	weiß	93 706 01	46,63
Mit Wandhalterung	granit	93 125 02	63,21
Ohne Wandhalterung	granit	93 706 03	54,27
Ohne Wandhalterung	schwarz	93 007 34	44,27



Auflagerost für Ausgussbecken Marion

- Material: Schlagfester Polypropylen

Farbe	passend für	Bestell-Nr.	€/Stück
weiß	93 706 00, 93 706 01	93 706 02	15,69
granit	93 125 02, 93 706 03	93 125 03	17,17
schwarz	93 007 34	93 007 66	12,19



Wandhalterung für Ausgussbecken, schwarz

- Inkl. Schrauben und Dübel
- Passend für Ausgussbecken Marion

Bestell-Nr.	€/Stück
93 015 08	9,17



Ausgussbecken Kunststoff

- Mit Spritzschutzrückwand
- Fassungsvermögen ca. 15 l
- Maße (L x B x H): 495 x 345 x 395 mm
- Optional: Klapprost in anthrazit (Best.-Nr. 93 016 97)

Farbe	Bestell-Nr.	€/Stück
weiß	93 016 98	49,90
granit	93 030 49	52,73



Auflagerost für Kunststoff-Ausgussbecken

- Passend für Bestell-Nr.: 93 016 98 und 93 030 49

Bestell-Nr.	€/Stück
93 016 97	14,86



abu multiset

- Aus schlagfestem, temperatur- und witterungsbeständigem Kunststoff
- Komplett mit Überlauf, Ablaufventil DN 40 (1 1/2"), Sieb, Stopfen mit Kette und Befestigungsset
- Markierung in der Ablagefläche des Beckens und der unteren Ablage zur Anbringung von Seifenspender und Armatur
- Montageset mit verdeckten Aufhängungen

- Mit Spritzschutzrückwand
- Mit Edelstahlreling und Seifenschale
- 2 Haken zur Befestigung an der Reling
- 2 seitlich integrierte Handtuchhalter
- Fassungsvermögen 15 l
- Maße (L x B x H): 550 x 450 x 413 mm

Farbe	Bestell-Nr.	€/Stück
weiß	93 500 38	88,84
granit	93 030 50	88,06



abu maxi

- Farbe weiß, Ablage lichtgrau
- Montageset mit verdeckten Aufhängungen
- Fassungsvermögen 33 l
- Maße (L x B x H): 700 x 500 x 323 mm
- Markierung in der Ablagefläche des Beckens und der unteren Ablage zur Anbringung von Seifenspender (93 500 40) und Armatur

Typ	Bestell-Nr.	€/Stück
Standard	93 500 41	157,71
Mit Standrohr und Trichter	93 500 42	157,71
Auflagerost	93 953 85	18,40



Ablage-Set für Ausgussbecken abu multiset

- Bestehend aus Abtropfschale und Auflagerost
- 4 Haken zur Befestigung an der Reling oder seitlichen Handtuchhaltern
- Auch als Einzelbefestigung nutzbar, Dübel und Schrauben inkl.
- Farbe: anthrazit

Bestell-Nr.	€/Set
93 500 39	37,36



Ausgussbecken aus Kunststoff und Zubehör



Abb. zeigt
93 035 26



Abb. zeigt
93 022 29

- Mit Ab- und Überlaufgarnitur DN 40 (1 1/2"), Sieb, Stopfen, Flexibler Sifon DN 32/40 und Befestigungsmaterial

Ausführung	Farbe	Fassungsvermögen [Liter]	Maße L x B x H [mm]	Bestell-Nr.	€/Stück
Ohne Ablagefläche	weiß	18,0	550 x 340 x 210	93 035 27	42,67
Ohne Ablagefläche	grau mit Steineffekt	19,0	500 x 340 x 210	93 022 29	37,17
Mit Ablagefläche für Armatur und Seifenspender	weiß	13,5	500 x 340 x 210	93 035 26	33,91
Mit Ablagefläche für Armatur und Seifenspender	weiß	17,0	590 x 340 x 210	93 035 28	37,23

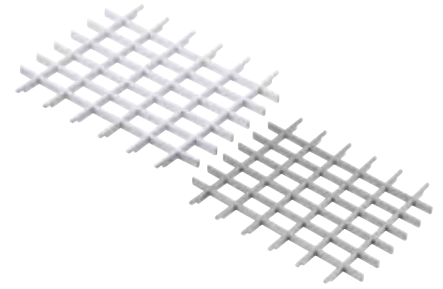

Auflagerost für Ausgussbecken aus Kunststoff

- Maße (L x B x H): 365 x 298 x 16 mm

Farbe	passend für	Bestell-Nr.	€/Stück
weiß	93 035 26 - 28	93 035 29	8,23
grau mit Steineffekt	93 022 29	93 022 30	8,23



Lineo

- Aus schlagfestem, temperatur- und witterungsbeständigem Kunststoff
- Komplett mit verdecktem Überlauf, Ablaufventil Push-Open DN 32 (1 1/4") und Befestigungsset
- Montageset mit verdeckten Aufhängungen
- Mit Spritzschutzrückwand
- Farbe: weiß
- Fassungsvermögen: 12 l
- Maße (L x B x H): 550 x 450 x 383 mm

Bestell-Nr.	€/Stück
93 166 72	98,79



Waschtrog

- Aus schlagfestem, temperatur- und witterungsbeständigem Kunststoff
- Komplett mit Ablaufventil DN 40 (1 1/2"), Sieb, Standrohr-Trichter aus Kunststoff und Befestigungsset
- Farbe weiß
- Fassungsvermögen ca. 43 l
- Maße (L x B x H): 610 x 285 x 455 mm
- Auflagerost in anthrazit

Bestell-Nr.	€/Stück
93 500 34	141,23

Auflagerost für Waschtrog

Bestell-Nr.	€/Stück
93 500 35	21,23

Ausgussbecken aus Kunststoff mit Unterschrank

- Aus schlagfestem, temperatur- und witterungsbeständigem Kunststoff, Farbe weiß
- Komplett mit Ablaufventil DN 40 (1 1/2"), Sieb, Standrohr-Trichter aus Kunststoff und Befestigungsset



mit Jalousietür

- Unterschrank zweifach laminiert
- Als Bausatz zum Aufbau
- Ohne Rückwand
- Ausgussbecken mit einer speziellen Harzbeschichtung
- Mit Ab- und Überlaufgarnitur, Stopfen, Sifon DN 40 (1 1/2") und Waschbrett
- Mit Hahnbank, ohne Hahnloch

Maße B x H x L [mm]	Bestell-Nr.	€/Stück
450 x 500 x 850	93 035 22	106,67
500 x 500 x 850	93 035 23	108,83



mit Korbauszug

- Aus zweifach laminiertem Holz
- Als Bausatz zum Aufbau
- Ohne Rückwand, Boden mit Aluverkleidung
- Griffe Nickel poliert
- Höhenverstellbare Füße max. 15 mm
- Außenmaße (L x T x H): 450 x 500 x 850 mm
- Ausgussbecken (mit Ablagefläche) mit einer speziellen Harzbeschichtung
- Ohne Hahnloch, mit Hahnbank

Info	Bestell-Nr.	€/Stück
	93 175 08	356,30

Ausgussbecken aus Kunststoff mit Unterschrank

- Aus schlagfestem, temperatur- und witterungsbeständigem Kunststoff, Farbe weiß
- Komplett mit Ablaufventil DN 40 (1 1/2"), Sieb, Standrohr-Trichter aus Kunststoff und Befestigungsset



mit Türen

- Unterschrank aus PVC in Holzoptik
- Unterschrank zweifach laminiert
- Unterschrank mit 2 Türen
- Als Bausatz zum Aufbau
- Ohne Rückwand
- Maße: L x B x H 600 x 500 x 850 mm
- Ausgussbecken mit einer speziellen Harzbeschichtung
- Mit Waschbrett
- Mit Hahnbank, ohne Hahnloch

Bestell-Nr.	€/Stück
93 035 24	156,03



mit Türen

- Unterschrank zweifach laminiert
- Als Bausatz weitgehend vormontiert
- Griffe und Füße satiniert
- Höhenverstellbar Füße max. 15 mm
- Ohne Rückwand
- Ausgussbecken mit einer speziellen Harzbeschichtung
- Mit Sifon DN 40 (1 1/2") und Waschbrett
- Mit Hahnbank, ohne Hahnloch

Ausführung	Maße (B x H x T) [mm]	Info	Bestell-Nr.	€/Stück
1 Tür	460 x 850 x 510		93 035 20	210,43
2 Türen	608 x 850 x 500		93 035 21	219,94



mit Waschmaschinenunterschrank und Türen

- Waschmaschinenschrank aus Kunststoff mit 2 Türen
- Als Bausatz zum Aufbau
- Ohne Rückwand und Boden
- Außenmaße (L x B x H): 1009 x 600 x 925 mm
- Innenmaß (Waschmaschine L x B x H): 635 x 540 x 890 mm
- Höhenverstellbare Füße max. 15 mm
- Ausgussbecken mit Ablagefläche und einer speziellen Harzbeschichtung
- Becken reversibel
- Mit Hahnbank, ohne Hahnloch

Bestell-Nr.	€/Stück
93 035 25	262,60



mit Waschmaschinenunterschrank und Tür

- Waschmaschinenschrank aus zweifach laminiertem Holz
- Als Bausatz zum Aufbau
- Ohne Rückwand, (Seite der Waschmaschine ohne Boden, Schubladenseite Boden mit Aluverkleidung)
- Griffe Nickel poliert
- Höhenverstellbare Füße max. 15 mm
- Außenmaße (L x T x H): 1090 x 600 x 850 mm
- Innenmaße Waschmaschine (L x T x H): 640 x 600 x 850 mm
- Ausgussbecken (mit Ablagefläche) mit einer speziellen Harzbeschichtung
- Ohne Hahnloch, mit Hahnbank

Ausführung	Info	Bestell-Nr.	€/Stück
Waschtrog rechts		93 175 09	447,70
Waschtrog links		93 175 10	447,70

Stahlausgussbecken und Zubehör



- Material: Stahl
- Farbe: Weiß, mit grauer Kunststoffumrandung
- Mit Ablaufgarnitur DN 40 (1 1/2"), Stopfen, Kette, mit zwei Unterlegscheiben und zwei weißen Abdeckkappen (ohne Befestigungsschrauben, Empfehlung Senkkopfschrauben 6 x 70 mm)
- Mit Rückwandprofil
- Ohne Hahnloch und Überlauf
- Fassungsvermögen ca. 15 l
- Maße (B x H x T):

Bestell-Nr.	€/Stück
93 042 84	60,00



Alu-Klapprost eckig

- Passend für Stahlausgussbecken

Bestell-Nr.	€/Stück
93 962 71	18,00

Zweigriffmischer Ausgussbecken chrom



Anwendungsbeispiel

- Besonders geeignet zur Montage in Technikräumen/Kellern mit Aufputzverrohrung
- Anschluss DN 15 (1/2") AG
- Stichmaß 153 mm
- Messing verchromt
- Perlstrahler M22 x 1 mit Kugelgelenk
- Ausladung 45 mm
- Lieferung ohne Ausgussbecken

Bestell-Nr.	€/Stück
93 159 30	37,20

Ausgussbecken aus Edelstahl



Hygienebecken

- **Mit berührungslos arbeitender Sensorsteuerung**
- Mit Ventil
- Anschlüsse für Warm- und Kaltzulauf DN 10 (3/8")
- Mechanischer Temperatureinsteller
- Maße (L x B x H): 400 x 320 x 270 mm
- **Lieferumfang:**
 - Schwenkbarer Auslauf

Typ	Bestell-Nr.	€/Stück
netzbetrieben (230 V)	93 018 56	591,06
batteriebetrieben (6 V)	93 018 55	571,49



mit Spritzschutz

- Mit Ablaufventil DN 40 (1 1/2")
- Außergewöhnlich tiefes Becken
- Umlaufender Rand zum Einlassen
- Maße (L x B x H): 450 x 330 x 465 mm

Bestell-Nr.	€/Stück
93 017 05	155,59



Edelstahl-Auflagerost für Ausgussbecken

- Passend zu Edelstahl-Ausgussbecken

Bestell-Nr.	€/Stück
93 017 06	35,96



- Mit Ab- und Überlaufgarnitur, Geruchsverschluss DN 40 (1 1/2")
- Mit Spritzschutz und Edelstahl Klapprost
- Oberfläche geschliffen
- Maße (B x H x T): 565 x 170 x 405 mm
- Inkl. Befestigungsmaterial

Bestell-Nr.	€/Stück
93 032 56	328,41



mit Klapprost

- Mit Ablaufventil DN 40 (1 1/2")
- Mit Ab- und Überlaufgarnitur
- Maße (B x H x T): 490 x 470 x 360 mm
- **Lieferung ohne Auflagerost**

Typ	Bestell-Nr.	€/Stück
Ausgussbecken	93 000 50	256,61
Edelstahl-Auflagerost	93 000 49	44,16



- Mit Ablauf-Ventil DN 40 (1 1/2")
- Mit einhängbarer Rückwand (2-teilige Ausführung)
- Maße (B x H x T): 495 x 367 x 325 mm
- **Lieferung ohne Auflagerost**
- Passender Auflagerost 93 160 59

Bestell-Nr.	€/Stück
93 160 58	107,99



Klapprost

- Für Edelstahlausgussbecken
- Bestell-Nr. 93 160 58
- Material: Aluminium

Bestell-Nr.	€/Stück
93 160 59	16,24



- Mit Ablaufventil DN 40 (1 1/2")
- Mit Ab- und Überlaufgarnitur
- Inkl. Flaschengeruchsverschluss
- Waschbrett-Prägung in der vorderen Schräge
- Ohne Befestigungsmaterial
- Maße (B x H x T): 555 x 230 x 450 mm

Bestell-Nr.	€/Stück
93 149 61	310,00



Einbaubecken

- Zum Einkleben in eine Tischplatte
- Werkstoff: 1.4301
- Wulstrand: Poliert mit Überlauf
- Materialstärke: 0,8 mm
- Ablaufgarnitur muss extra bestellt werden (Bestell-Nr.: 93 020 49)
- Inkl. Befestigungsmaterial

Wulstrand ø [mm]	Erforderlicher Ausschnitt ø [mm]	Maße ø x H [mm]	Bestell-Nr.	€/Stück
260	290	305 x 110	93 020 48	73,41
310	340	352 x 133	93 020 50	77,04



Waschtisch

- Mit Ab- und Überlaufgarnitur DN 32 (1 1/4")
- Mit Hahnloch ø 35 mm und eingeformten Seifenablage
- Oberfläche gebürstet
- Maße (B x H x T): 560 x 155 x 420 mm
- Inkl. Befestigungsmaterial

Bestell-Nr.	€/Stück
93 032 63	204,66



Einbaubecken ø 440 mm

- Mit Ab- und Überlaufgarnitur DN 40 (1 1/2") und Korbsiebstopfen ø 90 mm
- Erforderlicher Ausschnitt ø 405 mm
- Plattendicken von 15 bis 60 mm
- Oberfläche gebürstet
- Werkstoff: 1.4301
- Maße (ø x H): 480 x 160 mm
- Inkl. Befestigungsmaterial mit 4 Spannvorrichtungen

Bestell-Nr.	€/Stück
93 032 64	203,10



Ablaufgarnitur DN 32 (1 1/4") aus Kunststoff mit Überlauf

Bestell-Nr.	€/Stück
93 020 49	26,06

Ausgussbecken aus Edelstahl



Gewerbespüle

- Becken wahlweise Links oder Rechts
- Gerillte Abtropffläche
- Mit Ablaufventil DN 40 (1 1/2")
- Mit Standrohrventil 280 mm
- Höhenverstellbare Füße
- Beckenmaße (B x H x T): 500 x 400 x 300 mm

Maße B x T x H [mm]	Ausführung	Info	Bestell-Nr.	€/Stück
1000 x 600 x 850	Becken rechts		93 149 65	1.155,23
1000 x 600 x 850	Becken links		93 149 66	1.155,23
1200 x 600 x 850	Becken rechts		93 149 67	1.215,03
1200 x 600 x 850	Becken links		93 149 68	1.215,03
1400 x 600 x 850	Becken rechts		93 149 69	1.267,03
1400 x 600 x 850	Becken links		93 149 70	1.267,03



Waschtisch

- Mit Ablaufventil DN 40 (1 1/2")
- Ohne Überlauf
- Mit Hahnbank und Hahnloch ø 35 mm
- Oberfläche gebürstet
- Maße (B x H x T): 600 x 420 x 120 mm
- Ohne Befestigungsmaterial

Bestell-Nr.	€/Stück
93 032 55	422,29

Waschrinne Groove aus Edelstahl



- Zur Montage an der Wand mit 2 integrierten Konsolen
- Mit Hahnbank 70 mm ohne Hahnloch
- Gefälle zum seitlichen Ablauf rechts mit Sieb-Ablaufventil DN 40 (1 1/2")
- Ohne Spritzrückwand
- Ohne Befestigungsmaterial

Maße (B x H x T) [mm]	Bestell-Nr.	€/Stück
1200 x 240 x 400	93 170 53	401,50
1400 x 240 x 400	93 170 54	489,73



Spritzrückwand zur separaten Wandmontage über der Waschrinne

Maße (B x H x T) [mm]	Bestell-Nr.	€/Stück
1200 x 200 x 1,2	93 170 55	147,66
1400 x 200 x 1,2	93 170 56	155,01



Seifenspender



Tischeinbau-Seifenspender

- Für Flüssigseifen und Handwaschlotionen
- Pumpe und Auslauf aus Edelstahl, Schaft und Seifenbehälter aus Kunststoff
- Auslauflänge 102 mm
- Befüllung von oben mittels Spezialschlüssel
- Erforderliche Tischbohrung ø 22mm
- Plattendicke max. 90 mm
- Füllmenge: 1000 ml

Bestell-Nr.	€/Stück
93 032 58	75,80



Seifenspender

- Passend für abu multiset und maxi Becken
- Bestell-Nr. 93 500 38, 93 500 41 und 93 500 42
- Messing, verchromt
- Seifenbehälter aus Kunststoff
- Füllmenge: 450 ml
- ø 28 mm

Bestell-Nr.	€/Stück
93 500 40	37,36



Seifenspender

- Für Flüssigseifen und Handwaschlotionen
- Befüllung von oben mittels Spezialschlüssel
- Innenbehälter mit Kunststoffeinsatz
- Oberfläche gebürstet
- Maße (B x H x T): 122 x 208 x 100 mm
- Füllmenge 1200 ml

Bestell-Nr.	€/Stück
93 032 62	56,14

Händetrockner



Warmfluhändetrockner mit Infrarot-Sensor

- Berührungsloses Ein- und Ausschalten
- Gehäuse: Schlagfestes ABS
- Farbe: weiß
- Festanschluss oder wahlweise Steckfertig (inkl. 25 cm Anschlussleitung)

Technische Daten:

- Nennleistung: 1000 W
- Spannung: 230 V
- Strohmaufnahme (A): 4,3
- Volumenstrom: 38 l/s
- Schalldruckpegel: 69 dB
- Schutzart: IP 23
- Maße (B x H x T): 270 x 330 x 180 mm

Bestell-Nr.	€/Stück
93 160 57	371,87



Dyson Airblade™ 9kJ HU 03

- Berührungslose Aktivierung des TOF-Sensoren
- Abdeckung: Edelstahl – gebürstet (304L)
- HEPA-Filter (Glasfaser- und Vlies-Schichten)

Technische Daten:

- Nennleistung: 900 W (MAX-Modus) / 650 W (ECO-Modus)
- Spannung: 160-253 V
- Frequenz: 50/60 Hz
- Standby-Stromverbrauch: Weniger als 0,5 W
- Volumenstrom: 35 l/s
- Schutzart: IP 24
- Schalldruckpegel: 79 dB(A) (MAX-Modus)/77 dB(A) (ECO-Modus)
- Trocknungszeit: 10 Sekunden (MAX-Modus)/12 Sekunden (ECO-Modus)
- Automatische Abschaltung: Nach 30 Sekunden
- Maße (B x H x T): 450 x 500 x 100 mm

Ref.-Nr.	Bestell-Nr.	€/Stück
314696-01	93 164 12	1.569,69



Dyson Airblade™ V HU 02

- Berührungslose Aktivierung durch kapazitive Sensoren
- Gehäuse: Polycarbonat
- HEPA-Filter (Glasfaser- und Vlies-Schichten)

Typ

- Dyson Airblade V - HU02 Nickel
- Dyson Airblade V - HU02 weiß

Technische Daten:

- Nennleistung: 1000 W
- Spannung: 200-240 V
- Frequenz: 50/60 Hz
- Standby-Stromverbrauch: Weniger als 0,5 W
- Trocknungszeit: 12 Sekunden
- Schalldruckpegel bei 2 m Abstand: 63 dB (A)
- Automatische Abschaltung: Nach 30 Sekunden
- Maße (B x H x T): 234 x 394 x 100 mm

Ref.-Nr.	Bestell-Nr.	€/Stück
307170-01	93 164 10	965,70
307169-01	93 164 11	965,70



Dyson Airblade™ Wash+Dry Händetrockner

Technische Daten:

- Material: Edelstahl (gebürstet)
- Nennleistung: 1.000 Watt / im Standby weniger als 0,5 W
- Trocknungszeit: 14 Sekunden
- Automatische Abschaltung: nach 30 Sekunden
- Abmessungen Motoreinheit (B x H x T): 142 x 266 x 189 mm
- Für Kalt- und Mischwasser

Produktmerkmale

- HEPA-Filter entfernt bis zu 99,95% aller Partikel in Bakteriengröße aus der Waschlraumluft
- Automatische Spülfunktion gegen Legionellen
- Berührungslose und schnelle Trocknung
- Wassersparend: 1,9 Liter Standard-Perlator und sensor-gesteuerter Wasserfluss für effizienten Wasserverbrauch

- Für geräuschsensible Bereiche entwickelt: 39 % leiser als sein Vorgänger – 81 (dB(A))



WD 04 – kurzer Armaturhals

- Abmessungen Armatur (B x H x T): 303 x 159 x 286 mm
- Motor wird unter dem Becken montiert

Ref.-Nr.	Bestell-Nr.	€/Stück
245265-01	93 164 07	1.846,49



WD 05 – langer Armaturhals

- Abmessungen Armatur (B x H x T): 303 x 309 x 286 mm
- Motor wird unter dem Becken montiert

Ref.-Nr.	Bestell-Nr.	€/Stück
245269-01	93 164 08	1.846,49



WD 06 – Wandmontage

- Abmessungen Armatur (B x T): 303 x 312 mm
- Motor wird in der Vorwand montiert

Ref.-Nr.	Bestell-Nr.	€/Stück
245266-01	93 164 09	1.846,49

Accessoires



Abfallbehälter aus Edelstahl

- Oben offen
- Oberfläche gebürstet
- Maße (B x H x T): 356 x 432 x 165 mm

Bestell-Nr.	€/Stück
93 032 61	133,83



Papier-Handtuchspender

- Für bis zu 700 Stück abhängig vom Fabrikat und Faltung
- Von vorn befüllbar
- Fronttür mit Zylinderschloss verschließbar
- Seitliche Füllstandsanzeige
- Oberfläche gebürstet
- Maße (B x H x T): 280 x 368 x 102 mm

Bestell-Nr.	€/Stück
93 032 60	94,73



Doppel-WC Papierrollenhalter

- Für 2 WC-Papierrollen bis ø 135 mm
- Automatische Nachführung der zweiten Rolle nach Verbrauch der ersten Rolle
- Diebstahlsichere Spindeln
- Mit Zylinderschloss verschließbar
- Oberfläche gebürstet
- Werkstoff: 1.4301
- Maße (B x H x T): 152 x 305 x 165 mm

Bestell-Nr.	€/Stück
93 032 59	135,00



Ablageplatte aus Kunststoff

- Farbe: weiß
- Tiefe: 135 mm
- Höhe: 25/75 mm
- Inklusive Befestigungsmaterial

Länge [mm]	Bestell-Nr.	€/Stück
500	93 941 20	22,86
600	93 941 19	24,04



IMMER DABEI

Laden im

JETZT BEI

Die App mit:

SCAN-FUNKTION

BENUTZERVERWALTUNG

OFFLINE-VERFÜGBARKEIT

Flexible Panzerschläuche

- Entsprechen der UBA-EAS Leitlinie **KTW-A** für den Anschluss von Armaturen und Apparaten für sichtbare und zugängliche Installation
- Gemäß UBA-Positivliste für Trinkwasser geeignet
- Mit Edelstahldrahtumflechtung und Anschlüssen aus Messing
- Beständig gegen Frostschutzmittel auf Glykollbasis in handelsüblicher Dosierung bis 50%
- Betriebsdruck: 10 bar
- Betriebstemperatur: -20 bis +70°C
- Ohne Dichtungen



Passende Dichtungen zu den Panzerschläuchen finden Sie in Kapitel 10.



2 x gerade mit Überwurf, DN 15 bis DN 32

Größe	Länge [mm]	Bestell-Nr.	€/Stück	VPE	€/Stück/VPE
DN 15 (1/2")	300	92 063 56	4,17	10	3,76
DN 15 (1/2")	500	92 063 57	4,80	10	4,31
DN 15 (1/2")	800	92 063 58	5,74	10	5,17
DN 15 (1/2")	1000	92 063 59	6,40	10	5,76
DN 15 (1/2")	1500	92 063 60	8,03	10	7,23
DN 15 (1/2")	2000	92 063 61	9,60	10	8,64
DN 20 (3/4")	300	92 063 62	7,23	10	6,50
DN 20 (3/4")	500	92 063 63	8,40	10	7,56
DN 20 (3/4")	800	92 063 64	10,20	10	9,19
DN 20 (3/4")	1000	92 063 65	11,37	10	10,23
DN 20 (3/4")	1500	92 063 66	14,31	10	12,89
DN 20 (3/4")	2000	92 063 67	17,26	10	15,53
DN 25 (1")	300	92 063 68	9,60	10	8,77
DN 25 (1")	500	92 063 69	12,49	10	11,24
DN 25 (1")	800	92 063 70	12,53	10	11,06
DN 25 (1")	1000	92 063 71	13,81	10	12,20
DN 25 (1")	1500	92 063 72	16,09	10	14,59
DN 25 (1")	2000	92 063 73	20,40	10	18,94
DN 32 (1 1/4")	300	92 063 74	18,86	10	16,97
DN 32 (1 1/4")	500	92 063 75	21,23	10	19,10
DN 32 (1 1/4")	800	92 063 76	23,56	10	21,09
DN 32 (1 1/4")	1000	92 063 77	24,43	10	21,71
DN 32 (1 1/4")	1500	92 063 78	29,73	10	26,43
DN 32 (1 1/4")	2000	92 063 79	35,07	10	31,17



1 x gerade mit zylindrischem AG, 1 x gerade mit Überwurf, DN 15 bis DN 32

Größe	Länge [mm]	Bestell-Nr.	€/Stück	VPE	€/Stück/VPE
DN 15 (1/2")	300	92 063 26	4,11	10	3,70
DN 15 (1/2")	500	92 063 27	4,74	10	4,27
DN 15 (1/2")	800	92 063 28	5,71	10	5,14
DN 15 (1/2")	1000	92 063 29	6,34	10	5,71
DN 15 (1/2")	1500	92 063 30	7,94	10	7,14
DN 15 (1/2")	2000	92 063 31	9,54	10	8,59
DN 20 (3/4")	300	92 063 32	7,29	10	6,56
DN 20 (3/4")	500	92 063 33	8,49	10	7,64
DN 20 (3/4")	800	92 063 34	10,26	10	9,23
DN 20 (3/4")	1000	92 063 35	11,43	10	10,29
DN 20 (3/4")	1500	92 063 36	14,40	10	12,96
DN 20 (3/4")	2000	92 063 37	17,31	10	15,59
DN 25 (1")	300	92 063 38	11,09	10	9,97
DN 25 (1")	500	92 063 39	12,63	10	11,37
DN 25 (1")	800	92 063 40	14,14	10	12,66
DN 25 (1")	1000	92 063 41	14,79	10	13,14
DN 25 (1")	1500	92 063 42	17,20	10	15,17
DN 25 (1")	2000	92 063 43	19,90	10	18,09
DN 32 (1 1/4")	300	92 063 44	19,51	10	17,46
DN 32 (1 1/4")	500	92 063 45	21,71	10	19,43
DN 32 (1 1/4")	800	92 063 46	23,81	10	21,17
DN 32 (1 1/4")	1000	92 063 47	25,94	10	23,06
DN 32 (1 1/4")	1500	92 063 48	29,49	10	26,01
DN 32 (1 1/4")	2000	92 063 49	33,50	10	30,46

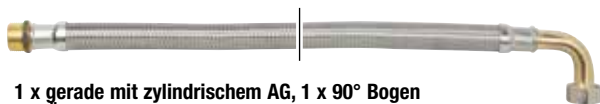

1 x gerade mit zylindrischem AG, 1 x 90° Bogen mit Überwurf, DN 15 bis DN 25

Größe	Länge [mm]	Bestell-Nr.	€/Stück	VPE	€/Stück/VPE
DN 15 (1/2")	300	92 063 86	6,00	10	5,40
DN 15 (1/2")	500	92 063 87	6,66	10	5,99
DN 15 (1/2")	800	92 063 88	7,66	10	6,89
DN 15 (1/2")	1000	92 063 89	8,31	10	7,49
DN 15 (1/2")	1500	92 063 90	9,91	10	8,93
DN 15 (1/2")	2000	92 063 91	11,54	10	10,39
DN 20 (3/4")	300	92 063 92	11,40	10	10,41
DN 20 (3/4")	500	92 063 93	13,14	10	12,00
DN 20 (3/4")	800	92 063 94	15,44	10	14,10
DN 20 (3/4")	1000	92 063 95	17,19	10	15,69
DN 20 (3/4")	1500	92 063 96	20,49	10	18,63
DN 20 (3/4")	2000	92 063 97	24,61	10	22,37
DN 25 (1")	300	92 063 98	16,17	10	14,76
DN 25 (1")	500	92 063 99	18,57	10	16,96
DN 25 (1")	800	92 064 01	22,24	10	20,31
DN 25 (1")	1000	92 064 02	24,61	10	22,47
DN 25 (1")	1500	92 064 03	27,96	10	25,30
DN 25 (1")	2000	92 064 04	30,29	10	27,10



1 x gerade mit Überwurf, 1 x 90° Bogen mit Überwurf DN 15 bis DN 25

Größe	Länge [mm]	Bestell-Nr.	€/Stück	VPE	€/Stück/VPE
DN 15 (1/2")	300	92 064 11	6,17	10	5,56
DN 15 (1/2")	500	92 064 12	6,83	10	6,14
DN 15 (1/2")	800	92 064 13	7,83	10	7,04
DN 15 (1/2")	1000	92 064 14	8,49	10	7,64
DN 15 (1/2")	1500	92 064 15	10,09	10	9,07
DN 15 (1/2")	2000	92 064 16	11,69	10	10,51
DN 20 (3/4")	300	92 064 17	12,29	10	11,30
DN 20 (3/4")	500	92 064 18	13,61	10	12,47
DN 20 (3/4")	800	92 064 19	16,31	10	14,96
DN 20 (3/4")	1000	92 064 20	17,80	10	16,31
DN 20 (3/4")	1500	92 064 21	20,40	10	18,54
DN 20 (3/4")	2000	92 064 22	23,40	10	21,17
DN 25 (1")	300	92 064 23	15,90	10	14,46
DN 25 (1")	500	92 064 24	18,17	10	16,51
DN 25 (1")	800	92 064 25	21,63	10	19,66
DN 25 (1")	1000	92 064 26	22,83	10	20,66
DN 25 (1")	1500	92 064 27	28,34	10	25,64
DN 25 (1")	2000	92 064 28	32,26	10	29,03



Flexible Panzerschläuche

- Entsprechen der UBA-EAS Leitlinie **KTW-A** für den Anschluss von Armaturen und Apparaten für sichtbare und zugängliche Installation
- Gemäß UBA-Positivliste für Trinkwasser geeignet
- Mit Edelstahldrahtumflechtung und Anschlüssen aus Messing

- Beständig gegen Frostschutzmittel auf Glykolbasis in handelsüblicher Dosierung bis 50%
- Betriebsdruck: 10 bar
- Betriebstemperatur: -20 bis +90°C



1 x gerade mit zylindrischem AG, 1 x gerade mit Überwurf, mit integrierter Dichtung, DN 10

Größe	Länge [mm]	Bestell-Nr.	€/Stück	VPE	€/Stück/VPE
DN 10 (3/8")	300	92 063 20	2,56	10	2,34
DN 10 (3/8")	500	92 063 21	3,11	10	2,84
DN 10 (3/8")	800	92 063 22	3,37	10	3,03
DN 10 (3/8")	1000	92 063 23	3,93	10	3,56
DN 10 (3/8")	1500	92 063 24	6,11	10	5,61
DN 10 (3/8")	2000	92 063 25	6,83	10	6,24

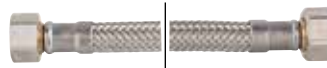

2 x gerade mit Überwurf, mit integrierter Dichtung, DN 10

Größe	Länge [mm]	Bestell-Nr.	€/Stück	VPE	€/Stück/VPE
DN 10 (3/8")	150	92 062 19	2,30	10	2,10
DN 10 (3/8")	200	92 062 20	2,57	10	2,37
DN 10 (3/8")	300	92 063 50	2,73	10	2,49
DN 10 (3/8")	500	92 063 51	3,26	10	2,97
DN 10 (3/8")	800	92 063 52	3,49	10	3,14
DN 10 (3/8")	1000	92 063 53	4,09	10	3,69
DN 10 (3/8")	1500	92 063 54	5,26	10	4,74
DN 10 (3/8")	2000	92 063 55	6,36	10	5,76

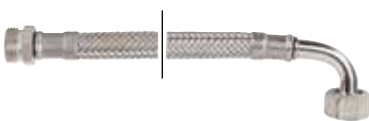

1 x gerade mit zylindrischem AG, 1 x 90° Bogen mit Überwurf, DN 15 bis DN 25, mit integrierter Dichtung

Größe	Länge [mm]	Bestell-Nr.	€/Stück	VPE	€/Stück/VPE
DN 10 (3/8")	300	92 063 80	3,49	10	3,14
DN 10 (3/8")	500	92 063 81	3,89	10	3,50
DN 10 (3/8")	800	92 063 82	4,54	10	4,09
DN 10 (3/8")	1000	92 063 83	4,97	10	4,47
DN 10 (3/8")	1500	92 063 84	6,00	10	5,40
DN 10 (3/8")	2000	92 063 85	7,41	10	6,70

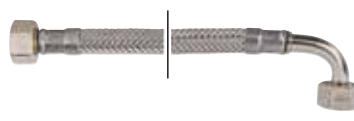

1 x gerade mit Überwurf, 1 x 90° Bogen mit Überwurf, mit integrierter Dichtung, DN 10

Größe	Länge [mm]	Bestell-Nr.	€/Stück	VPE	€/Stück/VPE
DN 10 (3/8")	300	92 064 05	3,66	10	3,31
DN 10 (3/8")	500	92 064 06	4,09	10	3,69
DN 10 (3/8")	800	92 064 07	4,77	10	4,31
DN 10 (3/8")	1000	92 064 08	5,21	10	4,73
DN 10 (3/8")	1500	92 064 09	6,30	10	5,70
DN 10 (3/8")	2000	92 064 10	7,41	10	6,70

Flexible Sanitärschläuche



- Flexible Verbindungsschläuche für den Anschluss von Sanitärarmaturen
- Prüfung entsprechend der UBA-EAS-Leitlinie **KTW-A**
- Gemäß UBA-Positivliste für Trinkwasser geeignet

- Mit Edelstahldrahtumflechtung und Anschlüssen aus Messing
- Betriebsdruck: 10 bar
- Betriebstemperatur: -15 bis 90°C



1 x Quetschverschraubung, 1 x Überwurf mit integrierter Dichtung, DN 10

Größe	Länge [mm]	Bestell-Nr.	€/Stück	VPE	€/Stück/VPE
DN 10 (3/8") x 10 - DN 10 (3/8") ÜWM	150	92 062 15	2,43	10	2,19
DN 10 (3/8") x 10 - DN 10 (3/8") ÜWM	200	92 062 16	2,63	10	2,37
DN 10 (3/8") x 10 - DN 10 (3/8") ÜWM	300	92 062 01	3,09	10	2,80
DN 10 (3/8") x 10 - DN 10 (3/8") ÜWM	500	92 062 02	3,56	10	3,23



1 x Quetschverschraubung, 1 x Rohrstütze, DN 10

Größe	Länge [mm]	Bestell-Nr.	€/Stück	VPE	€/Stück/VPE
DN 10 (3/8") RS 10 mm ø	150	92 062 21	2,17	10	1,96
DN 10 (3/8") RS 10 mm ø	200	92 062 22	2,31	10	2,09
DN 10 (3/8") RS 10 mm ø	300	92 062 09	2,73	10	2,47
DN 10 (3/8") RS 10 mm ø	500	92 062 10	3,24	10	2,94

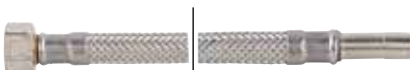

1 x Überwurf mit integrierter Dichtung, 1 x Rohrstütze, DN 10

Größe	Länge [mm]	Bestell-Nr.	€/Stück	VPE	€/Stück/VPE
DN 10 (3/8") ÜWM x RS 10 mm ø	150	92 062 17	1,97	10	1,80
DN 10 (3/8") ÜWM x RS 10 mm ø	200	92 062 18	2,17	10	1,99
DN 10 (3/8") ÜWM x RS 10 mm ø	300	92 062 11	2,23	10	2,03
DN 10 (3/8") ÜWM x RS 10 mm ø	500	92 062 12	2,70	10	2,46



2 x Überwurfmutter mit integrierter Dichtung, DN 10

Größe	Länge [mm]	Bestell-Nr.	€/Stück	VPE	€/Stück/VPE
DN 10 (3/8") ÜWM x DN 15 (1/2") ÜWM	300	92 063 10	3,06	10	2,79
DN 10 (3/8") ÜWM x DN 15 (1/2") ÜWM	500	92 063 11	3,49	10	3,19



Flexible Sanitärschläuche

- Flexible Verbindungsschläuche für den Anschluss von Sanitärarmaturen
- Prüfung entsprechend der UBA-EAS-Leitlinie **KTW-A**
- Gemäß UBA-Positivliste für Trinkwasser geeignet

- Mit Edelstahlrahtumflechtung und Anschlüssen aus Messing
- Betriebsdruck: 10 bar
- Betriebstemperatur: -15 bis 90°C



**1 x Überwurfmutter mit integrierter Dichtung,
1 x Armaturendirektanschluss kurz (17 mm) mit O-Ringabdichtung, DN 10**

Größe	Länge [mm]	Bestell-Nr.	€/Stück	VPE	€/Stück/VPE
DN 10 (3/8") ÜWM x M8 x 1	350	92 062 31	2,54	10	2,33
DN 10 (3/8") ÜWM x M8 x 1	500	92 062 33	2,96	10	2,73



**1 x Überwurf mit integrierter Dichtung,
1 x Armaturendirektanschluss lang (44 mm) mit O-Ringabdichtung, DN 10**

Größe	Länge [mm]	Bestell-Nr.	€/Stück	VPE	€/Stück/VPE
DN 10 (3/8") ÜWM x M8 x 1	350	92 062 32	2,76	10	2,53
DN 10 (3/8") ÜWM x M8 x 1	500	92 062 34	3,26	10	2,99

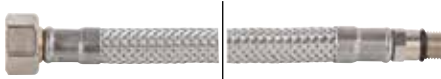

**1 x Überwurfmutter mit integrierter Dichtung,
1 x Armaturendirektanschluss lang (18 mm) mit O-Ringabdichtung, DN 10**

Größe	Länge [mm]	Bestell-Nr.	€/Stück	VPE	€/Stück/VPE
DN 10 (3/8") ÜWM x M10 x 1	350	92 062 23	2,57	10	2,37
DN 10 (3/8") ÜWM x M10 x 1	500	92 062 24	3,00	10	2,76

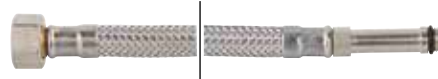

**1 x Überwurfmutter mit integrierter Dichtung,
1 x Armaturendirektanschluss lang (45 mm) mit O-Ringabdichtung, DN 10**

Größe	Länge [mm]	Bestell-Nr.	€/Stück	VPE	€/Stück/VPE
DN 10 (3/8") ÜWM x M10 x 1	350	92 062 25	2,79	10	2,56
DN 10 (3/8") ÜWM x M10 x 1	500	92 062 26	3,29	10	3,03



1 x Überwurfmutter mit integrierter Dichtung, 1 x AG, DN 10

Größe	Länge [mm]	Bestell-Nr.	€/Stück	VPE	€/Stück/VPE
DN 15 (1/2") a. x					
DN 10 (3/8") ÜWM	300	92 063 04	3,40	10	3,11
DN 15 (1/2") a. x					
DN 10 (3/8") ÜWM	500	92 063 05	3,86	10	3,54
DN 15 (1/2") a. x					
DN 10 (3/8") ÜWM	1000	92 063 06	6,30	10	5,26

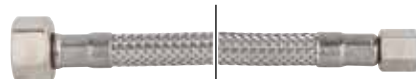

1 x Überwurf mit integrierter Dichtung, 1 x Überwurf mit Feingewinde, DN 10

Größe	Länge [mm]	Bestell-Nr.	€/Stück	VPE	€/Stück/VPE
M10 ÜWM x DN 10 (3/8")	300	92 062 35	3,30	10	2,76

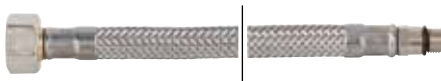

**1 x Überwurf mit integrierter Dichtung,
1 x Armaturendirektanschluss kurz (18 mm) mit O-Ringabdichtung, DN 10**

Größe	Länge [mm]	Bestell-Nr.	€/Stück	VPE	€/Stück/VPE
DN 15 (1/2") ÜWM x M10 x 1	350	92 062 27	2,90	10	2,67
DN 15 (1/2") ÜWM x M10 x 1	500	92 062 28	3,41	10	3,16

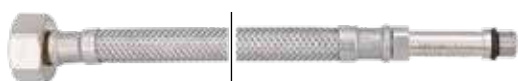

**1 x Überwurf mit integrierter Dichtung,
1 x Armaturendirektanschluss lang (45 mm) mit O-Ringabdichtung, DN 10**

Größe	Länge [mm]	Bestell-Nr.	€/Stück	VPE	€/Stück/VPE
DN 15 (1/2") ÜWM x M10 x 1	350	92 062 29	3,16	10	2,91
DN 15 (1/2") ÜWM x M10 x 1	500	92 062 30	3,64	10	3,36

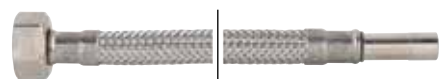

**1 x Überwurf mit integrierter Dichtung,
1 x Rohrstopfen, DN 10**

Größe	Länge [mm]	Bestell-Nr.	€/Stück	VPE	€/Stück/VPE
DN 15 (1/2") ÜWM x RS 10 mm ø	300	92 062 13	2,71	10	2,50
DN 15 (1/2") ÜWM x RS 10 mm ø	500	92 062 14	3,29	10	3,03

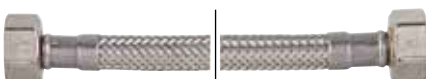

2 x Überwurf mit integrierter Dichtung, DN 10

Größe	Länge [mm]	Bestell-Nr.	€/Stück	VPE	€/Stück/VPE
DN 15 (1/2") ÜWM x DN 15 (1/2") ÜWM	300	92 063 13	3,99	10	3,33
DN 15 (1/2") ÜWM x DN 15 (1/2") ÜWM	500	92 063 14	4,29	10	3,83

Ablaufschläuche für Wasch- und Spülmaschinen



- Größe: DN 20 (3/4")
- Max. Temp.: + 90 °C
- Innen-ø: 19 mm

Länge [m]	Bestell-Nr.	€/Stück
1,5	92 066 03	9,59
2,0	92 066 04	11,64
2,5	92 000 22	12,90



- Mit 2 Anschlußmuffen 1 x ø 19 mm und 1 x ø 22 mm
- Mit Schlauchhalter

Länge [mm]	Bestell-Nr.	€/Stück
1500	92 066 05	4,96
2500	92 066 06	6,10
3500	92 066 25	5,14



- Mit 2 Anschlußmuffen 1 x ø 21,5 mm und 1 x ø 26/29 mm
- Hohe Flexibilität

Länge [mm]	Bestell-Nr.	€/Stück
600 - 2000	92 066 27	3,81
1200 - 4000	92 066 26	5,84

Schlauchbeschwerer



- Für Ablaufschläuche 19/22 mm
- Zur Sicherung des Ablaufschlauches bei einem freien Auslauf wie z. B in Waschbecken, Badewannen, Bodeneinläufe
- Gewicht: ca. 390 g
- Abmessung (ø x L): 40 x 155 mm

Bestell-Nr.	€/Stück
93 182 34	15,00

Zulaufschläuche für Wasch- und Spülmaschinen



- Größe: DN 20 (3/4") ÜWM bds.
- Passend für Heiß- und Kaltwasseranschluss
- Betriebsdruck: 20 bar
- Platzdruck 60 bar

• Mit Kunststoff Verschraubung

Länge [mm]	Bestell-Nr.	€/Stück
1500 mm	92 066 01	8,37
2000 mm	92 066 02	9,79
2500 mm	92 066 13	11,40
3000 mm	92 066 14	12,53

• Mit Metall Verschraubung

Länge [mm]	Bestell-Nr.	€/Stück
1500	92 000 08	7,69
2000	92 000 09	8,64
2500	92 000 10	9,54



- Größe: DN 20 (3/4") ÜWM bds.
- Nur Kaltwasseranschluss
- Betriebsdruck: 20 bar
- Platzdruck 60 bar

• Mit Kunststoff Verschraubung

Länge [mm]	Bestell-Nr.	€/Stück
1500	92 067 14	3,01
2000	92 000 11	3,80
2500	92 067 15	3,86
3000	92 067 16	4,46

• Mit einseitiger Metall-Verschraubung

Länge [mm]	Bestell-Nr.	€/Stück
1500 mm	92 000 12	6,20
2000 mm	92 000 13	6,97
2500 mm	92 000 14	8,07
3500 mm	92 000 15	9,99



- Größe: DN 20 (3/4") ÜWM x AG
- Max. Temperatur: +90 °C

• Mit Kunststoff Verschraubung

Länge [mm]	Bestell-Nr.	€/Stück
1500 mm	92 066 18	4,86
2500 mm	92 066 23	6,44

Sicherheits-Zulaufschläuche für Wasch- und Spülmaschinen DN 20 (3/4")



Kunststoff-Sicherheits-Zulaufschlauch (Watersafe)

Das Schlauch-in-Schlauch-System schützt bei Bruch oder Leckage des Zulaufschlauches zuverlässig vor Wasserschäden. Durch die äussere Schutzhülle wird austretendes Wasser aufgefangen und löst das Sperrventil aus

- Druck max.: 10 bar
- Wassertemperatur max.: ca. +90 °C
- Mit Überwurfmutter DN 20 (3/4")

Länge [mm]	Bestell-Nr.	€/Stück
1500	92 065 01	15,89
2000	92 065 02	17,36
3000	92 065 03	22,76
3900	92 065 04	26,03