

 **sauerermann®**

Si-20

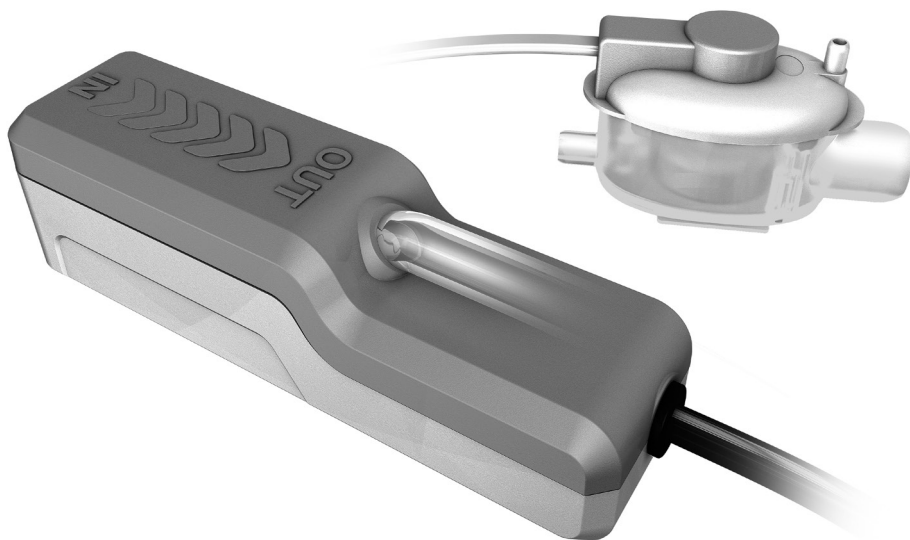

N745-00 Edition 15/50

EAC  **CE**
COP. X. US

EN SAFETY WARNING

Risk of electric shock. Make certain that the power supply to the unit/system is disconnected before attempting to install, service or remove any component.

The pump unit must not be immersed in water, installed outside the premises, stored in a damp environment or exposed to frost. This pump has not been tested for use in swimming pools or marine areas. To reduce risk of electric shock, read instruction manual for proper installation and install the pump and all electrical components above the top grade level of the sump.

CAUTION: This pump has been designed for use with water only.

All condensate collection elements (collection tray, connecting tubes, outlets etc...) MUST be cleaned thoroughly prior to installing the pump.

The pump is supplied with:

- A self-resetting thermal cut-out set at 115°C (239°F).

- A self extinguishing body case (UL94 VO Material)

FR AVERTISSEMENTS DE SÉCURITÉ

Risque de choc électrique. Avant toute installation, maintenance ou démontage, mettre impérativement l'ensemble de l'installation hors tension.

Le bloc pompe ne doit pas être immergé, ni placé à l'extérieur des locaux ou dans des lieux humides et doit être tenu hors gel. Cette pompe n'a pas été conçue pour une utilisation dans les zones marines ou de piscines. Pour réduire le risque de choc électrique, effectuer une installation correct en se référant à la présente notice d'installation, et installer la pompe et l'ensemble des composants électriques au dessus du niveau de l'eau.

ATTENTION : Cette pompe n'est conçue que pour fonctionner avec de l'eau.

Il est nécessaire de nettoyer les éléments collecteurs de condensats (bac du climatiseur, tubes, sorties...) avant l'installation de la pompe.

L'ensemble est équipé:

- D'une protection thermique : déclenchement à 115°C

- D'une enveloppe auto-extinguible (matériau UL94 V0)

ES ADVERTENCIA

Riesgo de choque eléctrico. Asegúrese de que el suministro total de energía a la unidad / sistema, esté desconectado antes de intentar instalar, reparar o quitar cualquier componente. La bomba no debe ser sumergida en agua, instalada en el exterior, almacenada en un ambiente húmedo o expuesta a las heladas.

Para reducir el riesgo de descarga eléctrica, lea el manual de instrucciones para su correcta, instalacióninstalar la bomba y todos los componentes eléctricos por encima de-el nivel de grado superior del sumidero.

Esta bomba no está diseñado para su uso en la piscina o áreas marinas.

ATENCIÓN: Esta bomba está pensada para ser utilizada únicamente con agua.

Todos los elementos de la evacuación de los condensados (bandeja de recogida, los tubos de conexión, enchufes, etc...) deberán estar bien limpios antes de instalar la bomba.

La bomba se suministra con:

- Un relé térmico automático ajustado a 115° C.

- Material auto extingüible al fuego (UL94 VO Material)

DE WARNUNG

Stromschlaggefahr. Vor jedem Eingriff muss die Anlage spannungsfrei gelegt werden.

Der Pumpenblock muss berührungssicher eingebaut werden. Eintauchen oder Montage im Freien oder in Feuchträumen ist nicht zulässig. Die Pumpe ist eisfrei zu halten. Diese Pumpe ist nicht für die Verwendung in den Pool oder Meeresgebieten entwickelt. Diese Pumpe ist nur für die Förderung von Wasser bestimmt.

Die Kondensatauffangwanne muss vor Installation der Pumpe gereinigt werden.

Die Pumpe ist ausgerüstet mit :

- Temperaturschutzschalter : Auslösung 115°C

- Gehäusematerial selbstlöschend.

IT AVERTENZA DI SICUREZZA

Pericolo di scossa elettrica. Prima di qualsiasi intervento togliere imperativamente tensione all'installazione.

Il blocco pompa non deve venire immerso nè posto all'esterno di locali o in luoghi umidi e deve venire tenuto al riparo dal gelo.

Questa pompa non è progettata per l'uso in piscina o le aree marine.

ATTENZIONE: Questa pompa è progettata per funzionare solo con acqua.

Prima di installare la pompa è necessario pulire gli elementi di raccolta condensa del condizionatore.

L'insieme è dotato di :

- Protezione termica : intervento a 115°C

- Contenitore auto-estinguente (materiali UL94 V0)

NL VEILIGHEIDSWAARSCHUWING

Gevaar voor elektrische schok Voor iedere interventie, dient de installatie afgesloten te worden van de elektrische voeding.

Het pompblok mag in geen geval ondergedompeld worden in water noch buiten of in vochtige ruimtes geplaatst worden en mag eveneens niet aan vorst worden blootgesteld. Deze pomp is niet bedoeld voor gebruik in het zwembad of zegebieden.

LET OP: Deze pomp is alleen ontworpen om te werken met water.

Het is noodzakelijk om de condensaatbak van de airco te reinigen voor de installatie van de pomp.

Het geheel is uitgerust met:

- een thermische bescherming: uitschakeling op 115°C,

- een zelfdovende omkasting (materiaal UL94 V0)

PT AVISOS DE SEGURANÇA

Risco de choque elétrico. Antes de qualquer intervenção desligar imperativamente a instalação. O bloco bomba não deve ser imerso nem colocado no exterior dos locais ou em lugares húmidos e deve ser conservado ao abrigo do gelo. Esta bomba não foi projetado para uso na piscina ou áreas marinhas.

ATENÇÃO: Esta bomba é criada apenas para trabalhar com água.

É necessário limpar os elementos colectores de condensados do climatizador antes da instalação da bomba.

O conjunto está equipado :

- Com uma protecção térmica: disparo a 115°C,
- Com um invólucro auto-extinguível (materiais UL94 V0)

RU ПРЕДОСТЕРЕЖЕНИЯ ПО ТЕХНИКЕ БЕЗОПАСНОСТИ

Опасность поражения электрическим током. Перед выполнением любой операции обязательно отключите установку от электропитания.

Этот насос не предназначен для использования в бассейне или морских районах.

ВНИМАНИЕ: Этот насос предназначен только для работы с водой.

Не погружайте насосный агрегат в жидкость и не помещайте его на открытом воздухе или во влажную среду, а также защищайте от замерзания.

Перед установкой насоса необходимо очистить детали коллектора конденсата (бак кондиционера, трубы, выходы и т. д.).

Система оборудована :

- Тепловой защитой: срабатывание при 115 °C
- Самозатухающей оболочкой (материал UL94 V0)

PL OSTRZEŻENIE BEZPIECZEŃSTWA

Ryzyko porażenia prądem. Przed instalacją, konserwacją lub demontażem, należy koniecznie wyłączyć napięcie w instalacji.

Blok pompy nie może być zanurzany, ani używany na zewnątrz pomieszczeń lub w pomieszczeniach wilgotnych.

Należy go również chronić przed zamrożeniem.

Przed instalacją pompy, należy koniecznie wyczyścić elementy kolektorów skroplin (zbiornik klimatyzatora, przewody, wyloty...).

Wyposażenie zestawu:

- Zabezpieczenie termiczne: włączanie przy 115°C,
- Powłoka samogasnąca (materiał UL94 V0).

CZ BEZPEČNOSTNÍ UPOZORNĚNÍ

Nebezpečí úrazu elektrickým proudem. Před každou instalací, údržbou nebo demontáží povinně celé zařízení odpojte.

Čerpadlo nesmí být ponořeno do vody nebo umístěno mimo vnitřní prostory budovy, nesmí být skladováno ve vlhkém prostředí a musí být chráněno před mrazem.

Je nutné vyčistit sběrací prvky kondenzátů (nádrž klimatizační jednotky, hadice, výstupy...) před instalací čerpadla.

Systém je vybaven:

- tepelnou ochranou: spuštění při 115°C,
- samozhášecím obalem (materiał UL94 V0).

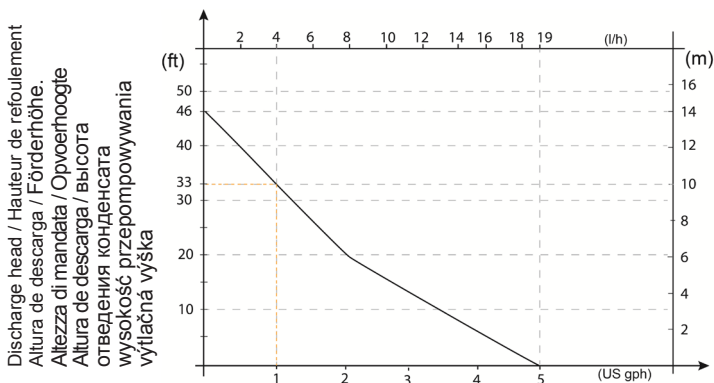

Flow Rate / Débit / Caudal / Fördermenge / Portata / hoeveelheid / Caudal / производительность / natężenie przepływu / Průtok

EN	Max flow rate	20 l/h @ 50 Hz (5.28g/h) 19 l/h @ 60 Hz(5.0 gph)
	Max discharge head	10 m (33 ft)
	Voltage	230 V-50Hz - 14 W* 120V~60Hz - 14W** 230V~50/60Hz - 14W***
	Safety switch	NC 8A resistive - 250 V
	Thermal protection (overheating)	115° C (239°F) auto-reset
	Detection levels	On:16mm,Off: 11mm,Al: 19mm On:5/8",Off:7/16", Al:3/4"
	Sound level at 1 m (3.3ft)	22 dBA
	Safety standards	CE / UL / CSA / EAC

ES	Caudal máximo	20 l/h @ 50 Hz (5.28g/h) 19 l/h @ 60 Hz(5.0 gph)
	Altura máx. de descarga	10 m (33 ft)
	Tensión	230 V-50Hz - 14 W* 120V~60Hz - 14W** 230V~50/60Hz - 14W***
	Contacto de alarma	NC 8A resistivo - 250 V
	Protección térmica (sobrecalentamiento)	115° C (239°F) auto-reset
	Niveles de detección	On:16mm,Off: 11mm,Al: 19mm On:5/8",Off:7/16", Al:3/4"
	Nivel acústico a 1 m (3.3ft)	22 dBA
	Normas de seguridad	CE / UL / CSA / EAC

IT	Portata massima	19l/h
	Altezza di mandata massima	10 m
	Alimentazione elettrica	230 V-50Hz - 14 W*
	Contatto di sicurezza	NC 8A resistivo - 250 V
	Protezione termica (surriscaldamento)	115° C (riarmo automatico)
	ivelli di rilevazione	On:16mm,Off: 11mm,Al: 19mm On:5/8",Off:7/16", Al:3/4"
	Livello sonoro a 1m	22 dBA
	Norma di sicurezza	UL / CSA / EAC

PT	Caudal máximo	19l/h
	Altura de descarga máxima	10 m
	Alimentação eléctrica	230 V-50Hz - 14 W*
	Contacto alarme	NC 8A resistivo - 250 V
	Protecção térmica (sobreaquecimento)	115° C (religação automática)
	Níveis de detecção (mm)	On:16,Off: 11,Al: 19
	Nível sonoro a 1 m	22 dBA
	Normas de segurança	CE / UL / CSA / EAC

FR	Débit maximal	20 l/h @ 50 Hz (5.28g/h) 19 l/h @ 60 Hz(5.0 gph)
	Hauteur de refoulement max.	10 m (33 ft)
	Alimentation électrique	230 V-50Hz - 14 W* 120V~60Hz - 14W** 230V~50/60Hz - 14W***
	Contact de sécurité	NC 8A resistive - 250 V
	Protection thermique (surchauffe)	115° C (239°F) redémarrage automatique
	Niveaux de détection	On:16mm,Off: 11mm,Al: 19mm On:5/8",Off:7/16", Al:3/4"
	Niveau sonore à 1m(3.3ft)	22 dBA

DE	Max. Fördermenge	19l/h
	Maximale Förderhöhe	10 m
	Stromversorgung	230 V-50Hz - 14 W*
	Kontakt zur Sicherheitsabschaltung	NC 8A ohmsche Last - 250 V
	Überhitzungsschutz	115° C (automat. Wiederanlauf)
	Schaltpunkte (mm)	On:16, Off: 11, Al: 19
	Geräuschniveau auf 1 m Abstand	22 dBA
	Sicherheitsstandard	CE / UL / CSA / EAC

NL	Max. hoevelheid	19l/h
	Maximale opvoerhoogte	10 m
	Stromversorgung	230 V-50Hz - 14 W*
	Alarmcontact	NC 8 Amp - 250 V
	Thermische beveiliging (oververhitting)	115° C (automatische herwapingen.)
	Detectieniveaus (mm)	On:16, Off: 11, Al: 19
	Geluidsniveau op 1 m	22 dBA
	Veiligheidsnorm	CE / UL / CSA / EAC

RU	Максимальная производительность	19 л/ч
	Максимальная высота отведения конденсата	10 m
	Электропитание	230 В - 50Гц- 14 Вт*
	Предохранительный резистивный размыкающий контакт	NC 8 резистивной нагрузки - 250 В
	Тепловая защита (перегрев)	115° C
	Уровни обнаружения(мм)	Вкл: 16, Выкл: 11, Авария : 19
	Уровень шума на расстоянии 1 м	22 дБА
	Нормы безопасности	CE / UL / CSA / EAC

PL	Maksymalne natężenie przepływu	19 l/godz.
	Maks. wysokość przepompowywania	10 m
	Zasilanie elektryczne	230 V - 50Hz- 14 W*
	Styk zabezpieczający	NC 8A rezystywny – 250 V
	Zabezpieczenie termiczne (przegrzanie)	115° C
	Poziom detekcji (mm)	On:16,Off: 11, AI: 19
	Poziom hałasu w odległości 1 m	22 dBA
	Normy bezpieczeństwa	CE / UL / CSA / EAC

CZ	Maximální průtok	19 l/h
	Max. výtlačná výška	10 m
	Elektrické napájení	230 V - 50Hz- 14 W*
	Bezpečnostní	kontakt NC odporový- 250 V
	Teplotná ochrana (přehřátí)	115° C
	Úroveň detekce (mm)	On:16,Off: 11, AI: 19
	Hladina hluku v 1 m	22 dBA
	Bezpečnostní normy	CE / UL / CSA / EAC

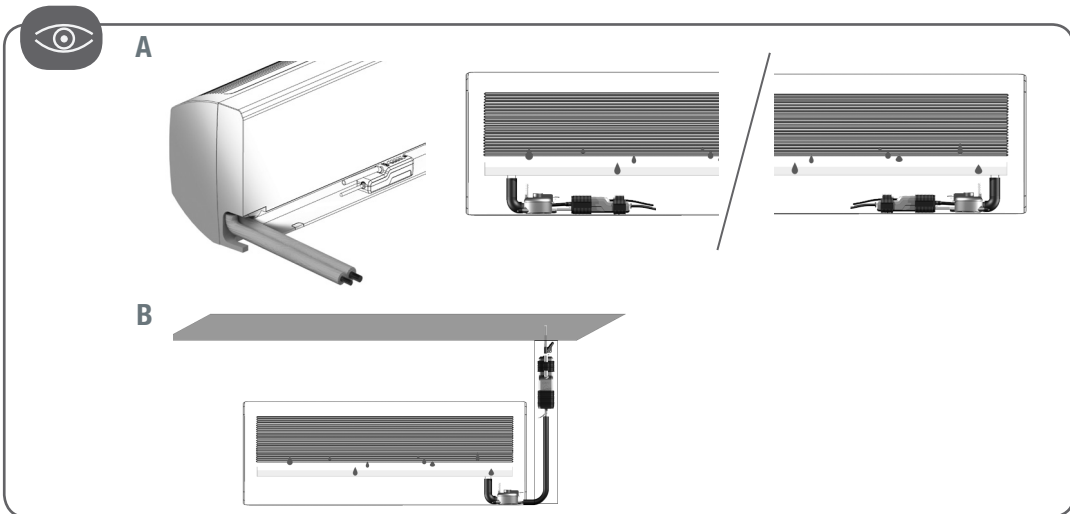
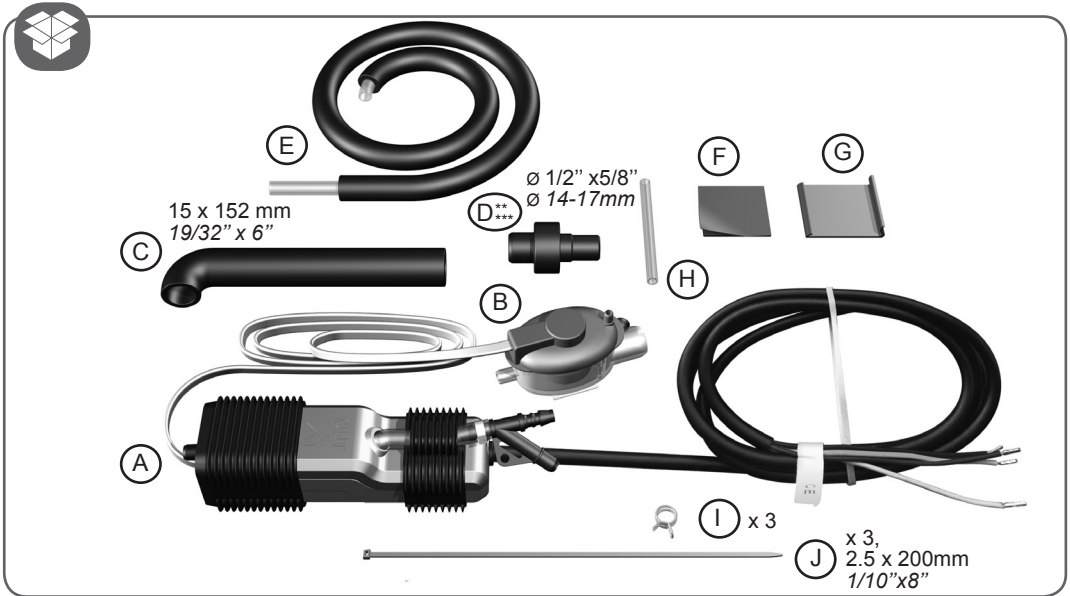



- EN** The pump unit can be installed within the air conditioning unit (A), or outside (B).
When installed outside the AC unit, the pump must not be accessible without the aid of a tool.
- FR** Le bloc pompe peut être fixé à l'intérieur du climatiseur (A), ou à l'extérieur (B).
Lorsqu'elle est installée en dehors du climatiseur, la pompe ne doit pas être accessible sans l'aide d'un outil.
- ES** El cuerpo bomba se debe fijar en el climatizador (A), la canaleta (B).
Cuando se instala la bomba fuera del aparato de aire acondicionado, que no debe ser accesible sin necesidad de utilizar una herramienta.
- DE** Wenn die Pumpe außerhalb der Klimaanlage installiert ist, darf sie nicht ohne Verwendung eines Werkzeugs zugänglich sein.
- IT** Quando la pompa è installato all'esterno del condizionatore d'aria, non deve essere accessibile senza utensili.
- NL** Wanneer geïnstalleerd buiten de airconditioner, moet de pomp niet toegankelijk zonder het gebruik van een hulpmiddel zijn.
- PT** Quando a bomba está instalada no exterior do aparelho de ar condicionado, que não deve ser acessível sem a utilização de uma ferramenta
- RU** Когда насос устанавливается снаружи кондиционера, он не должен быть доступен без использования инструмента.
- PL** Gdy pompa jest zamontowana na zewnątrz klimatyzatora, nie muszą być dostępne bez korzystania z narzędzia.
- CZ** Pokud je čerpadlo instalováno mimo klimatizace, nesmí být přístupný bez použití nástroje.

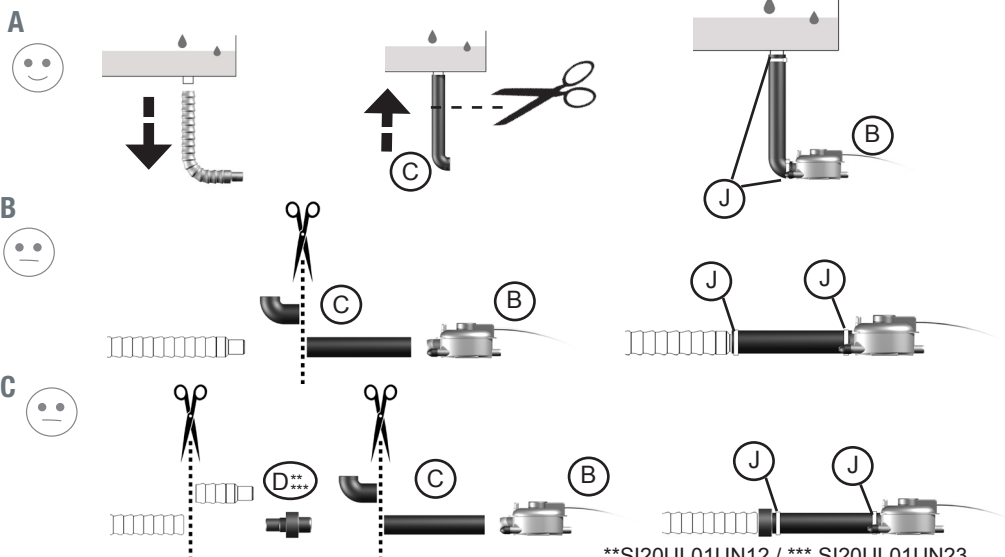
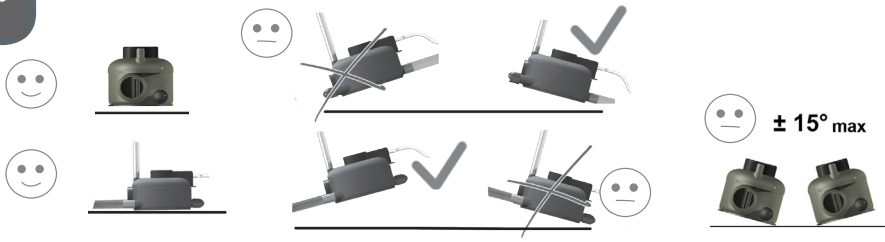

SI20UL01UN12 / * SI20UL01UN23

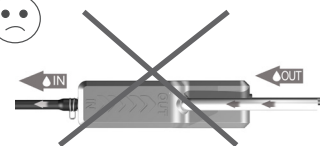
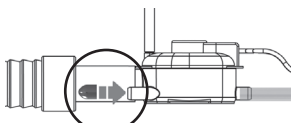
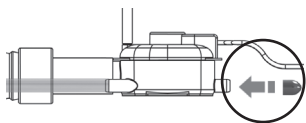
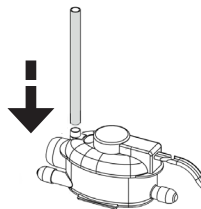
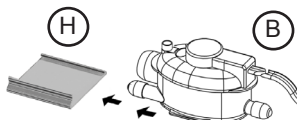

A

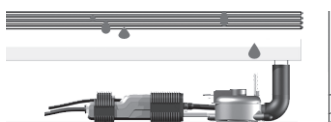

B

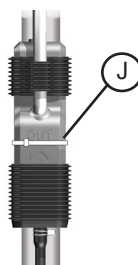



EN Ensure power cable is not subject to prolonged water exposure.

FR Eviter l'exposition prolongée du câble d'alimentation à l'eau.

ES Evite exponer el cable de alimentación a las salpicaduras de agua.

DE Stellen Sie sicher, Netzkabel ist nicht Gegenstand längerer Wassereinwirkung.

IT Assicurarsi che il cavo di alimentazione non è soggetto a un'esposizione prolungata in acqua.

NL Zorgen stroomkabel is niet onderworpen aan langdurige blootstelling aan water.

PT Certifique-se de cabo de alimentação não está sujeito a exposição prolongada em água.

RU Убедитесь, кабель питания не подлежит длительному воздействию воды.

PL Upewnij się kabel zasilający nie jest przedmiotem długotrwałego narażenia wody.

CZ Zajistěte, aby napájecí kabel není předmětem dlouhodobé expozici vody.

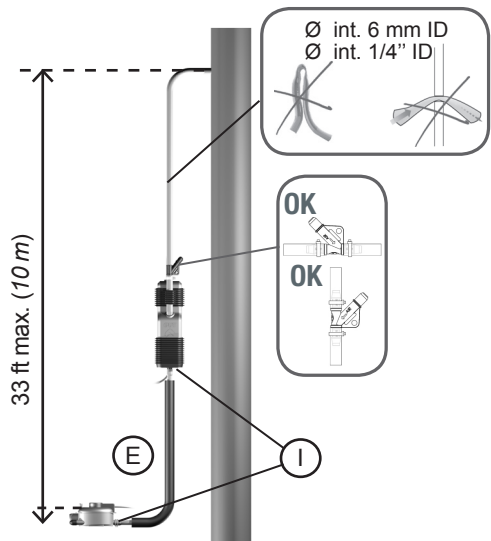
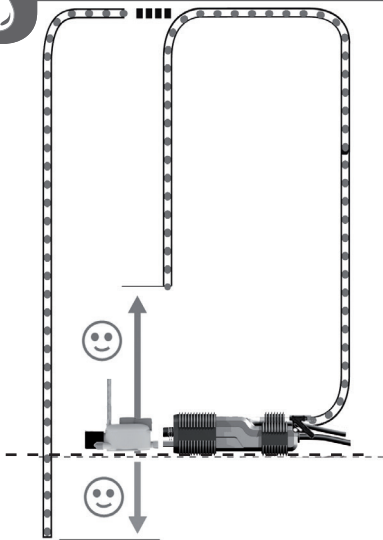

EN Connect pump Phase and Neutral terminals to the air conditioner unit's power supply or to the mains supply to comply with local National Standards. We suggest use of :

- An interconnecting power cable (CE: HO5 VVF 2 x 0.5 mm² ; UL/CSA: 2 x 0.5mm² (AWG20) certified UL2464 - 80°C - 300V) which must be fastened securely to the wall, to avoid inadvertent disconnection during installation and later servicing.

- This connection should be equipped with an electrical isolation device to the Phase and Neutral.

The pump must be powered by an electrical circuit protected against overvoltage > 2.5kV.

Pump safety switch

IMPORTANT: Connecting the safety switch is mandatory to avoid any risk of overflowing. For correct connection, refer to the manufacturer's appliance instructions.

The pump is equipped with a NC high water safety switch with a maximum rating of 8A/250V (safety switch CE: 2 x 0.5 mm², UL/CSA: 2 x 0.5 mm² (AWG20)). This contact may be used to switch off the air conditioner where there is a risk of condensate overflow (after thorough verification by the installer of the customer's specific application and the resultant electric wiring diagram).



FR Raccorder la phase et le neutre à l'alimentation du climatiseur ou au réseau par l'intermédiaire de câbles, dans le respect des normes locales. Nous recommandons l'utilisation:

- D'un câble d'interconnexion (CE: HO5 VVF 2 x 0,5 mm² ; UL/CSA: 2x0,5mm² (AWG20) certifié UL2464 - 80°C - 300V), qui doit être fixé solidement sur le mur pour éviter toute déconnexion involontaire durant l'installation ou lors de la maintenance.
- D'un dispositif de protection sur la phase et le neutre.

La pompe doit être alimentée par un circuit électrique protégé contre les surtensions > 2.5kV.

Contact de sécurité

IMPORTANT : Le câblage du contact de sécurité est indispensable pour éviter tous risques de débordement. Pour un raccordement correct du contact de sécurité, respecter les indications données par le fabricant du climatiseur.

Pour le raccordement du contact de sécurité, vous disposez d'un contact NF, d'un pouvoir de coupure 8A/250V résistif. (contact de sécurité: CE: 2 x 0,5mm² UL/CSA: 2 x 0,5mm² (AWG20)). Ce contact peut être utilisé pour couper le climatiseur en cas de risque de débordement des condensats (après vérification du schéma électrique et de l'application client par l'installateur).

ES Conecte la bomba a las fases y al neutro de la red eléctrica por medio de cableado para cumplir con las Normas Nacionales.

Se sugiere el uso de:

- Un cable de alimentación de interconexión (CE: HO5 VVF 2 x 0.5 mm² ; UL/CSA: 2 x 0.5mm² (AWG20) certificado UL2464 - 80°C - 300V), que deberá ser fijado de forma segura, para evitar la desconexión accidental durante la instalación y el mantenimiento posterior.

-Esta conexión debe estar equipada con un dispositivo de aislamiento eléctrico (2A fusible cilíndrico, no incluido) a la fase y al neutro. La bomba debe ser alimentado por un circuito eléctrico protegido contra sobretensiones > 2,5 kV.

Función de la alarma de la bomba

IMPORTANTE: La conexión de la alarma es indispensable para evitar todos riesgos de desbordamiento. Para la conexión correcta, consulte las instrucciones del aparato.

La bomba está equipada con un contacto de alarma NC de nivel alto de agua con una capacidad máxima de 8A/250V (cable de alarma : CE: 2 x 0.5mm² , UL/CSA: 2 x 0.5mm² (AWG20)). Este contacto puede ser utilizado para apagar el sistema de refrigeración donde existe el riesgo de desbordamiento del condensado (previo examen detallado por el instalador, de aplicaciones específicas del cliente y la comprobación del cableado eléctrico).

DE Außenleiter und , Mittel= Neutralleiter und Schutzleiter an die Stromversorgung des Klimagerätes oder ans Netz anschließen mit Hilfe von Kabeln und unter Einhaltung der geltenden lokalen Vorschriften. Kabel zugentlastet anschließen. Außenleiter und Neutralleiter mit Schutzschalter 2A (nicht Im Lieferumfang) absichern. Zur Verlängerung des im Lieferumfang enthaltenen Stromkabels empfehlen wir folgende Ausführung (HO5 VVF x 2 0.5 mm²).

Die Pumpe ist durch eine elektrische Schaltung vor Überspannung > 2,5 kV geschützt versorgt werden.

Sicherheitsabschaltung

WICHTIG : Um jegliches Risiko eines Kondensatüberlaufs zu vermeiden, ist es zwingend erforderlich, den Kontakt für die Sicherheitsfunktion anzuschließen. Beachten Sie hierzu die Hinweise des Klimageräteherstellers. Die Sicherheitsfunktion wird über einen NC-Kontakt ausgelöst mit einer max. Schaltleistung von 8A/250V ohmsche Last. Mit diesem Sicherheitskontakt kann das Kühlsystem bei drohendem Kondensatüberlauf abgeschaltet werden (nach Überprüfung des Schaltplans und der Kundenanwendung durch den Installateur). Zur Verlängerung des Alarmskabels ein entsprechendes Elektrokabel bereithalten (2 x 0.5mm²).

IT Collegare la fase e il neutro all'alimentazione del condizionatore o alla rete per mezzo di cavi, nel rispetto delle norme locali.

Raccomandiamo l'utilizzo:

- Di un cavo di interconnessione (HO5 VVF 2 0.5 mm²) che deve essere saldamente fissato alla parete per evitare qualsiasi scollamento involontario durante la procedura di installazione o manutenzione.

- Di un dispositivo di protezione (interruttore 2A, non fornito) sulla fase e sul neutro.

La pompa deve essere alimentato da un circuito elettrico protetto contro le sovratensioni > 2.5kV.

Contatto di sicurezza

IMPORTANTE: Per un corretto collegamento del contatto di sicurezza, rispettare le indicazioni fornite dal produttore del condizionatore.

Per il collegamento del contatto di sicurezza, si dispone di un contatto NC, con potere d'interruzione di 8A/250V resistivo (avo elettrico: 2 x 0.5mm²). Questo contatto può essere utilizzato per interrompere la produzione frigorifera in caso di rischio di fuoriuscita della condensa (una volta che l'installatore avrà verificato lo schema elettrico e il tipo di applicazione del cliente).

NL Aansluiten fase en nulleider aan de voeding van het airconditioningsapparaat of aan het net door middel van:

- een verbindingskabel (HO5 VVF 2 x0.5 mm²) welke vastgezet dient te worden aan de muur om te vermijden dat hij losgerukt wordt, in de directe omgeving van het pompblok.

- Verder dient een werkschakelaar of zekering (niet bijgeleverd) op fase en nulleider.

La pompa deve essere alimentato da un circuito elettrico protetto contro le sovratensioni > 2.5kV.

Alarmpunctie: BELANGRIJKE: Voor het aansluiten van het alarm beschikt U over een contact NC met een maximale onderbreekstroom van 8A/250V resistentief (elektrische kabel: 2x0.5mm² (AWG20)). We raden U aan om dit contact te gebruiken om de werking van de compressor te onderbreken in geval het alarm niveau bereikt wordt in de vlotterkamer (na controle elektrisch schema en in functie van toepassing van de klant).



PT Ligar a fase e neutro à alimentação do climatizador ou à rede por intermédio de cabos, respeitando as normas locais.

Recomendamos a utilização:

- De um cabo de interligação (HO5 VVF 2 x 0,5 mm²) que deve ser fixado solidamente na parede para evitar qualquer desligamento involuntário durante a instalação ou aquando da manutenção.

- De um dispositivo de protecção (disjuntor 2A, não fornecido) na fase e no neutro.

A bomba deve ser alimentado por um circuito elétrico protegido contra sobretensão > 2,5 kV.

Função alarme. **IMPORTANTE:** Para uma ligação correcta do alarme, respeitar as indicações dadas pelo fabricante do climatizador. Para a ligação do alarme, dispõe de um contacto NC, com poder de corte 8A/250V resistivo (cabo eléctrico: 2 x 0,5mm²). Este contacto pode ser utilizado para cortar a produção frigorífica em caso de risco de derramamento de condensados (depois da verificação do esquema eléctrico e da aplicação cliente pelo instalador).

RU Подключите фазу и нейтраль к источнику питания кондиционера или к сети с помощью кабелей в соответствии с местными нормами. Рекомендуется использовать:

- соединительным кабелем (HO5 VVF 2 x 0,5 мм²), который должен быть надежно закреплен на стене во избежание случайного отсоединения во время установки или техобслуживания;

- предохранительное устройство (прерыватель 2А, не поставляется в комплекте) на фазе и нейтрали. Насос должен быть приведен в электрической цепи защит от перенапряжения > 2,5 кВ.

Предохранительный контакт

ВАЖНО! Во избежание опасности переполнения необходимо выполнить кабельное соединение предохранительного контакта.

Чтобы правильно подключить предохранительный контакт, выполняйте указания изготовителя кондиционера.

Для подключения предохранительного контакта предусмотрен размыкающий контакт с разрывной способностью 8 А/250 В при резистивной нагрузке (кабель предохранительного контакта, ЕС: 2 x 0,5 мм²). Этот контакт может использоваться для прекращения производства холода в случае опасности переполнения конденсатом (после проверки электрической схемы и системы клиента специалистом по установке).

PL Zasilanie pompy : Podłączyć fazę i zero do zasilania klimatyzatora lub do sieci za pomocą przewodów, zgodnie z obowiązującymi przepisami. Zalecamy zastosowanie:

- Przewodu łączącego (HO5 VVF 2 x 0,5 mm²), który musi być solidnie przymocowany do ściany, aby uniknąć przypadkowego odłączenia podczas instalacji lub konserwacji.

- Zabezpieczenia (wyłącznik 2A, niedołączony) na przewodzie fazowym lub zerowym.

Styk bezpieczeństwa

WAŻNE: Okablowanie styku bezpieczeństwa jest niezbędne, aby uniknąć przelania.

Podłączenie styku bezpieczeństwa należy wykonać zgodnie ze wskazówkami producenta klimatyzatora.

Do podłączenia styku bezpieczeństwa służy styk NZ o zdolności wyłączenia 8 A/250 V rezystywny (przewód styku bezpieczeństwa: CE: 2 x 0,5 mm²). Ten styk może być wykorzystany do wyłączenia produkcji chłodu w razie ryzyka przelania się kroplin (po sprawdzeniu schematu elektrycznego i instalacji klienta przez instalatora).

CZ Napájení čerpadla

Připojte fázi a nulák k napájení klimatizačního zařízení nebo k síti pomocí kabelů, v souladu s místními normami. Doporučujeme použít:

- propojovací kabel (HO5 VVF 2 x 0,5 mm²), který je třeba pevně uchytit na stěnu, aby se zabránilo náhodnému odpojení během instalace nebo údržby.

- ochranné zařízení (jistič 2A, není součástí dodávky) na fázi a nulák.

Bezpečnostní kontakt

DŮLEŽITÉ: Zapojení bezpečnostního kontaktu je nezbytné, aby se zabránilo jakémukoliv riziku přetečení.

Pro správné připojení bezpečnostního kontaktu postupujte podle pokynů výrobce klimatizační jednotky.

Pro připojení bezpečnostního kontaktu máte kontakt NC s vypínacím výkonem 8A/250 V odporovým (kabel bezpečnostního kontaktu: CE: 2 x 0,5 mm²). Tento kontakt lze použít pro vypnutí chlazení v případě nebezpečí přetečení kondenzátů (po kontrole schématu zapojení a zákaznické aplikaci příslušným technikem).



EN Initial operational test

- First clean the condensate tray of any debris leftover from manufacture or unpacking of the air handling unit
- Pour water into the condensate collection tray (a squeezable plastic bottle, ACC00401, is available)
- Check that the pump unit starts & then stops as the water level decreases.
- Check safety switch by continuing to pour water until the alarm triggers (cutting off the compressor)

FR Test de mise en service

- Nettoyez le bac de condensats de tout débris (résidus de fabrication ou restes d'emballage).
- Versez un peu d'eau dans le bac du climatiseur (utiliser la burette d'essai ACC00401, non fournie).
- Vérifiez que la pompe se met en marche et s'arrête lorsque le niveau d'eau est redescendu.
- Pour vérifier le fonctionnement du contact de sécurité, versez continuellement de l'eau jusqu'à ce que la fonction alarme se déclenche (coupure du compresseur).

ES Prueba de funcionamiento inicial

- Primero limpie la bandeja de condensados de cualquier desecho sobrante de la fabricación o del desembalaje de la unidad de tratamiento de aire.
- Vierta el agua en la bandeja de recogida de condensados (Una botella de plástico ACC00401, está disponible por separado para este propósito).
- Comprobar que la unidad de bomba se inicia y se detiene a medida que disminuya el nivel del agua.
- Verifique la Función de alarma al continuar vertiendo agua hasta que la alarma se dispara (cortar el compresor).

DE Inbetriebnahmetest

- Eventuelle Rückstände (Herstellungs-, Montage- oder Verpackungsreste) aus der Kondensatwanne entfernen. Funktionstest.
- Etwas Wasser auf die Batterie oder in die Wanne des Klimagerätes gießen (Testflasche ACC00401 verwenden, nicht im Lieferumfang).
- Überprüfen, ob die Pumpe startet und bei sinkendem Wasserspiegel wieder stoppt.
- Um die Sicherheitsfunktion zu überprüfen, solange Wasser aufgießen, bis der Sicherheitskontakt auslöst (Unterbrechung des Kompressors).

IT Test di messa in servizio

- Pulire la vaschetta di raccolta condensa rimuovendo qualsiasi detrito (residui di produzione o d'imballaggio).
- Versare un po' d'acqua sulla batteria o nella vaschetta del condizionatore (utilizzare la buretta di prova ACC00401, non fornita).
- Verificare che la pompa si metta in moto e si fermi quando il livello dell'acqua è calato.
- Per verificare il funzionamento del contatto di sicurezza, versare continuamente acqua fino a far scattare la sicurezza (interruzione del compressore).

NL Test vóór het eerste gebruik

- Reinig de condensbak en verwijder al het vuil (fabricage- en verpakingsresten).
- Giet een beetje water op de accu of in de bak van de klimaatregelaar (gebruik de niet meegeleverde testfles ACC00401).
- Controleer of de pomp inschakelt en uitschakelt wanneer het waterpeil gezakt is.
- Schenk om de werking van het alarm te controleren doorlopend water totdat de alarmfunctie inschakelt (onderbreking van de compressor).

PT Teste da colocação em serviço

- Remover todos os detritos da bandeja de condensados (resíduos de fabrico ou restos de embalagem).
- Deitar um pouco de água na bateria ou na bandeja do climatizador (utilizar a almotolia de ensaio ACC00401 não fornecida).
- Verificar se a bomba arranca e pára quando o nível de água volta a descer.
- Para verificar o funcionamento do alarme, deitar água continuamente até que a função de alarme seja accionada (corte do compressor).

RU Ввод в эксплуатацию

- очистите бак с конденсатом от любых отходов (технологические отходы или остатки упаковки);
- Налейте немного воды на змеевик или в бак кондиционера (используйте бюретку для испытаний ACC00401, не поставляется в комплекте).
- Убедитесь, что насос включается и прекращает работу, когда уровень воды снова снижается.
- Чтобы проверить исправность предохранительного контакта, непрерывно наливайте воду, пока предохранительный контакт не сработает (отключение компрессора).

PL Uruchamianie

- Wyczyścić zbiornik skroplin ze wszystkich resztek (pozostałości po produkcji lub opakowaniu).
- Nalać trochę wody na baterię lub do zbiornika klimatyzatora (użyć burety testowej ACC00401, niedołączona).
- Sprawdzić czy pompa uruchomi się i wyłączy po spadku poziomu wody.
- Aby sprawdzić działanie styku bezpieczeństwa, należy ciągle nalewać wodę aż do zadziałania styku bezpieczeństwa (wyłączenie sprężarki).

CZ Test uvedení do provozu:

- Vyčistěte nádrž kondenzátu od všech nečistot (zbytků z výroby nebo balení).
- Nalijte trochu vody do sběrného potrubí kondenzátu (možno použít byretu ACC00401, není součástí dodávky).
- Zkontrolujte, zda se čerpadlo spouští a zastaví, když hladina vody klesá.
- Pro ověření funkce bezpečnostního kontaktu nepřetržitě lijte vodu, až je bezpečnostní kontakt aktivován (vypnutí kompresoru).



1



2

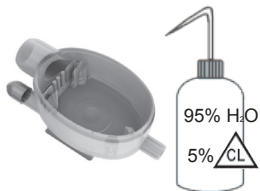

3



EN The sump/detection unit must be cleaned and serviced at regular intervals in accordance with the degree of pollution existing within the pump operating environment.

FR The sump/detection unit must be cleaned and serviced at regular intervals in accordance with the degree of pollution existing within the pump operating environment.

ES La unidad de detección debe ser limpiada y mantenida a intervalos regulares, según el grado de contaminación existente en el entorno de funcionamiento de la bomba.

DE Der Niveauschalter muß je nach Verschmutzungsgrad des Einbauortes regelmäßig gereinigt werden.

IT Il blocco di rilevazione deve essere pulito regolarmente. La frequenza della pulizia dipenderà dal grado d'inquinamento dell'ambiente.

NL Het detectiesysteem moet regelmatig onderhouden worden. De frequentie van dit onderhoud hangt af van de graad van pollutie van de omgeving.

PT O bloco de detecção devem ser limpos. Esta limpeza deve ser efectuada regularmente consoante o nível de poluição ocasionado pelo ambiente.

RU Регулярно очищайте поплавковый датчик. Периодичность чистки зависит от степени загрязнения, обусловленной окружающей средой.

PL Blok wykrywania należy regularnie czyścić. Terminy konserwacji zmieniają się w zależności od stopnia zanieczyszczenia spowodowanego otoczeniem.

CZ Detekční jednotka se musí čistit pravidelně. Frekvence čištění závisí na stupni znečištění způsobeného prostředím.



EN Troubleshooting

If the pump doesn't start, check the wiring and incoming power supply.

For all problems first check:

- the discharge lines are neither obstructed nor kinked,
- the float inside the detection unit is not blocked
- the hydraulic inlets nor outlets are not obstructed

If the pump is running continuously (>1min), check:

- the discharge height is < 10 m (33 ft)
- the pump is suitable for the capacity of the air conditioning unit,
- while starting the pump, the flow of the water poured into the collection tray was not too high (ex: 1l in 30s=60l/h >>20l/h - 1/8 gal in 30s = 15gph >> 5gph)

If the pump is running continuously and there is no suction of water, check that the suction hose (hose that connects the pump and detection unit) is connected and air tight.

If the pump cycles continually or does not shut off,

- check the detection unit is mounted level.
- turn the pump off and see if the water returns down the discharge line. If water returns down the line you should replace the pump.



FR Dépannage

Si la pompe ne démarre pas, vérifier le câblage et l'alimentation électrique .

Pour tout problème, vérifier:

- que les tubes ne sont ni obstrués ni pincés,
- que le flotteur à l'intérieur de la pompe n'est pas bloqué,
- que les entrées et sortie hydrauliques ne sont pas obstruées.

D'autres vérifications peuvent être nécessaires.

Si la pompe fonctionne trop longtemps (>1min), vérifier:

- que la hauteur de refoulement est < à 10 m
- que la pompe est adaptée à la puissance de l'appareil,
- que lors de la mise en service, le débit de l'eau versée n'a pas été trop important (ex: 1l in 30s=60l/h >>20l/h)

Si la pompe fonctionne en continu et n'aspire pas d'eau, vérifier que le tube d'entrée est bien connecté et étanche. Sinon changer la pompe.

Si la pompe enchaîne les cycles sans s'arrêter, vérifier:

- arrêter la pompe et vérifier que l'eau ne descend pas dans le tube de refoulement. Si oui, changer la pompe.

ES En caso de problema

Compruebe :

- que los tubos no estén obstruidos ni pinzados,
- que el flotador situado dentro del bloque de detección no esté bloqueado,
- que la entrada y la salida hidráulicas no estén obstruidas.

Puede ser preciso realizar otras comprobaciones.

Si la bomba no arranca, compruebe el cableado y la alimentación eléctrica.

Si la bomba funciona demasiado tiempo (> 1 min.), compruebe:

- que la altura de descarga sea < a 33 ft (10 m)
- que la bomba esté adaptada a la potencia del equipo,
- que durante la puesta en marcha el caudal de agua vertida no sea excesivo (ej: 1l in 30s=60l/h >>20l/h)

Si la bomba funciona de forma continua y no aspira agua, compruebe que el tubo de entrada esté bien conectado y sea estanco. De lo contrario, cambie la bomba.

Si la bomba encadena los ciclos sin detenerse, compruebe:

- que el bloque de detección no esté excesivamente inclinado,
- que, con la bomba parada, el agua no descienda por el tubo. En tal caso, cambie la bomba.

DE Bei allen Problemen überprüfen

- ob die Schläuche nicht verstopft oder geknickt sind;
- ob der Schwimmer im separaten Niveauschalter nicht blockiert ist;
- ob der Kondensatzlauf- oder -auslauf nicht verstopft ist.

Weitere Überprüfungen können notwendig sein.

Wenn die Pumpe nicht startet: Verkabelung und Stromversorgung überprüfen

Wenn die Pumpe zu lange läuft (> 1 min) :

- ob die Förderhöhe < 10 m beträgt;
- ob die Pumpe ausreichend dimensioniert ist;
- ob bei der Inbetriebnahme nicht zu viel Wasser aufgegossen wurde (Beispiel: 1l in 30s=60l/h >>20l/h).

Wenn die Pumpe im Dauerbetrieb ist und kein Wasser ansaugt : überprüfen, ob der Eingangsschlauch ordentlich angeschlossen und dicht ist. Ansonsten die Pumpe auswechseln.

Wenn die Pumpe mehrere Zyklen nacheinander läuft, ohne anzuhalten :

- ob der Niveauschalter nicht zu stark geneigt ist;
- ob bei stillstehender Pumpe das Wasser nicht in den Schlauch zurückläuft. Wenn ja, die Pumpe auswechseln.

IT Per qualsiasi problema

Verificare :

- che i tubi non siano ostruiti né piegati;
- che il galleggiante all'interno del blocco di rilevazione non sia bloccato;
- che l'entrata e l'uscita idrauliche non siano ostruite.

Possono essere necessari altri controlli.

Se la pompa non si avvia, verificare il cablaggio e l'alimentazione elettrica.

Se la pompa rimane in funzione per troppo tempo (> 1 min.), verificare :

- che l'altezza di mandata sia < a 10 m;
- che la pompa sia adatta alla potenza dell'apparecchio;
- che durante la messa in servizio la portata dell'acqua versata non sia eccessiva (es.: 1 l in 30 sec. = 60 l/ora >>20 l/ora).

Se la pompa funziona a ciclo continuo e non aspira acqua, verificare che il tubo d'ingresso sia correttamente collegato ed ermetico. In caso contrario, sostituire la pompa.

Se i cicli della pompa si susseguono senza alcuna interruzione, verificare:

- che il blocco di rilevazione non sia eccessivamente inclinato;
- che, a pompa ferma, l'acqua non scenda nel tubo. In questo caso, sostituire la pompa.



NL Controleer voor ieder probleem

- of de buizen niet verstopt of samengeknepen zijn;
- of de vlotter in de vlottermodule niet geblokkeerd wordt;
- of de hydraulische in- en uitgangen niet verstopt zijn.

Een nadere controle kan nodig zijn.

Als de pomp niet start, controleer dan de elektrische bekabeling en voeding.

Als de pomp te lang werkt (> 1min), controleer dan:

- of de opvoerhoogte < 10 m is;
- of de pomp geschikt is voor het vermogen van het apparaat;
- of bij het eerste gebruik het debiet van het geschonken water niet te groot was (bijv.: 1 l in 30s=60l/u >>20l/u).

Als de pomp continu werkt en geen water aanzuigt, controleer dan of de inlaatbuis goed is aangesloten en waterdicht is.

Vervang de pomp als dit niet het geval is.

Als de cycli elkaar opvolgen zonder dat de pomp uitschakelt, controleer dan:

- of de vlottermodule niet te schuin staat;
- of bij een uitgeschakelde pomp het water niet in de buis stroomt. Vervang de pomp als dit het geval is.

PT Para qualquer problema

Verificar se :

- os tubos não estão obstruídos ou estrangulados;
- a bóia no interior do bloco de detecção não está bloqueada;
- as entrada e saída hidráulicas não estão obstruídas.

Outras verificações podem ser necessárias.

Se a bomba não arrancar, verificar a cablagem e a alimentação eléctrica.

Se a bomba funciona durante muito tempo (> 1 minuto), verificar se :

- a altura de descarga é < 10 m;
- a bomba está adaptada à potência do aparelho;
- durante a colocação em serviço, o débito de água vertida não foi muito elevado (ex.: 1 l em 30s=60l/h >>20l/h).

Se a bomba funciona continuamente e não aspira água, verificar se o tubo de entrada está correctamente ligado e estanque. Em caso contrário, substituir a bomba.

Se a bomba encadeia os ciclos, sem parada, verificar se :

- o bloco de detecção não está excessivamente inclinado;
- com a bomba parada, a água não desce pelo tubo. Se sim, substituir a bomba.

RU Устранение неисправностей

В случае возникновения проблем убедитесь, что:

- трубы не закупорены, не защемлены;
- поплавков внутри блока обнаружения не заблокирован;
- гидравлические входы и выходы не закупорены.

Может возникнуть необходимость в выполнении других проверок.

Если насос не запускается, проверьте кабельные соединения и электропитание.

Если насос работает слишком долго (>1 мин), убедитесь:

- что высота нагнетания ниже 10 м;
- что насос соответствует мощности устройства;
- что во время ввода в эксплуатацию поток воды не был слишком интенсивным (пример: 1 л за 30 с = 60 л/ч >> 20 л/ч).

Если насос работает непрерывно и не всасывает воду, убедитесь, что входная труба надежно соединена и герметична. В ином случае замените насос.

Если насос безостановочно выполняет циклы, убедитесь:

- что поплавковый датчик не слишком наклонен;
- что при выключенном насосе вода не спускается в трубу (если это так, замените насос);

PL Naprawa

W przypadku problemu, należy sprawdzić:

- czy przewody nie są zatkane lub zaciśnięte,
- czy pływak wewnątrz bloku wykrywania nie jest zablokowany,
- czy wloty i wyloty hydrauliczne nie są zatkane.

Inne kontrole mogą okazać się konieczne.

Jeżeli pompa się nie uruchamia, sprawdzić podłączenie i zasilanie elektryczne.

Jeżeli pompa działa zbyt długo (> 1 min), należy sprawdzić:

- czy wysokość tłoczenia jest mniejsza niż 10 m,
- czy pompa jest dostosowana do mocy urządzenia,
- czy podczas uruchamiania, przepływ wlewanej wody nie jest zbyt duży (na przykład: 1 l w ciągu 30 s = 60 l/h >>20 l/h).

Jeżeli pompa działa w sposób ciągły i nie zasysa wody, sprawdzić czy przewód wlotowy jest prawidłowo podłączony i szczelny. Jeżeli nie, wymienić pompę.

Jeżeli pompa bez przerwy wznawia cykle pracy, należy sprawdzić:

- czy blok wykrywania nie jest zbyt mocno nachylony,
- czy, po zatrzymaniu pompy, woda nie schodzi do przewodu. Jeżeli tak, wymienić pompę.



CZ Controleeer voor ieder probleem

U každého problému zkontrolujte:

- zda hadice nejsou blokovány nebo skřípnuty,
- zda plovák uvnitř detekční jednotky není blokován,
- zda hydraulické vstupy nebo výstupy nejsou blokovány.

Mohou být nezbytné ostatní kontroly.

Pokud se čerpadlo nespustí, zkontrolujte zapojení a napájení.

Pokud čerpadlo běží příliš dlouho (> 1 min), zkontrolujte:

- zda výtláčná výška je < 10 m,
- zda čerpadlo je přizpůsobeno výkonu zařízení,
- zda průtok nalévané vody nebyl během provozu příliš velký (př.: 1 l za 30 s = 60 l/h >>20 l/h).

Pokud čerpadlo běží nepřetržitě a nesaje vodu, zkontrolujte, zda vstupní hadice je správně připojena a utěsněna. V opačném případě vyměňte čerpadlo.

Pokud čerpadlo řetězí cykly bez zastavení, zkontrolujte:

- zda detekční jednotka není příliš nakloněna,
- zda, když je čerpadlo vypnuto, voda neklesá do trubice. Pokud ano, vyměňte čerpadlo.

CERTIFICAT DE CONFORMITE / CONFORMITY CERTIFICATE / BEREINSTIMMUNGSBESCHEINIGUNG / CERTIFICATO DI CONFORMITA'

SAUERMANN - Z.I l'orée de Chevry - 77173 CHEVRY COSSIGNY- FRANCE

- déclare que le produit mini pompe de relevage de condensats Si-20 est conforme aux normes :

- declares that the product Si-20 condensate lift mini-pump is in conformity with the standards :

- erklärt, daß das Produkt, Minikondensatförderpumpe Si-20 den folgenden Normen entspricht :

- dichiara che il prodotto minipompa elevatrice di condensa Si-20 conforme alle norme :

EN 60335-1

EN 60335-2-41

EN 55014-1, EN 55014-2

EN 61000-3-2, EN 61000-3-3

EN 62233:2008

- Nous vous rappelons qu'il est interdit de mettre en service la pompe avant que la machine dans laquelle elle est incorporée n'ait été déclarée conforme aux dispositions de la directive machine 2006/95/CE et de la directive compatibilité électromagnétique 2004/108/CE

- Please note that it is prohibited to put this pump into service before the machine in which it is incorporated has been declared to conform with the provisions of machine directive 2006/95/CE and with the electromagnetic compatibility directive 2004/108/CE

- Wir weisen darauf hin, daß es untersagt ist, die Pumpe in Betrieb zu nehmen, bevor die Maschine, in die sie integriert ist, nicht den Bestimmungen der Maschinenrichtlinie 2006/95/CE und der elektromagnetischerichtlinie entsprechend erklärt worden ist 2004/108/CE

- Si ricorda che è vietato mettere in moto la pompa prima che la macchina nella quale essa si trova incorporata sia stata dichiarata conforme alle disposizioni della direttiva macchina 2006/95/CE e della direttiva compatibilità elettromagnetica 2004/108/CE

Pour toute information / For further information: info@sauermanngroup.com

WARRANTY / GARANTIE / GARANTIA GEWÄHRLEISTUNG / GARANZIA / GARANTIE / GARANTIA

EN 2 years : <http://www.sauermanngroup.co.uk/warranty.html>

FR 2 ans : <http://www.sauermann.fr/garantie.html>

ES 24 meses : <http://www.sauermann.es/garantia.html>

DE 24 Monate : <http://www.sauermanngroup.de/garantiezeit.html>

IT 2 anni : <http://www.sauermann.it/garanzia.html>

US Warranty 24 months. <http://www.sauermannUSA.com>

SAUERMANN FRANCE

Parc d'activités de l'Orée de Chevry
Route de Férolles
77173 CHEVRY COSSIGNY / FRANCE
Tel. : +33 (0)1 60 62 06 06
Fax : +33 (0)1 60 62 09 09
E-mail: info@sauermanngroup.com
www.sauermann.fr

SAUERMANN GERMANY

Kernerstrasse 18
D-74223 FLEIN / GERMANY
Fon : +49 (0)7131/399990
Fax : +49 (0)7131/399992
E-mail: info.germany@sauermanngroup.com
www.sauermanngroup.de

SAUERMANN USA

415 Oser Avenue, Suite P,
Hauppauge, NY 11788 / USA
Tél : (+1) 631-234-7600
Fax : (+1) 631-234-7605
E-mail : sales.usa@sauermanngroup.com
www.sauermannpumps.us

SAUERMANN CHINA

No. 1 Changxu Road,
Juyan New Park - Jiading District,
Shangai 201808/R.P. China
Tel. : (+ 86) 21 691 689 61
Fax : (+ 86) 21 691 689 62
Email: info.china@sauermanngroup.com
www.sauermannpumps.com.cn

Sauer mann Hong Kong Ltd.

10A Seapower Ind. Centre,
177 Hoi Bun Road, Kwun Tong
Kowloon, Hong Kong SAR
sales.hk@sauermanngroup.com
www.sauermannpumps.hk

SAUERMANN ITALIA

Via G.Golini 61/11
40024 Castel S.Pietro Terme (Bo)
ITALY
Tél.: (+39)-051-6951033
Fax: (+39)-051-942254
E-mail: info.italy@sauermanngroup.com
www.sauermannpumps.it

SAUERMANN UK

Units 7-9, Trident Business Park
Amy Johnson Way
Blackpool - Lancashire FY4 2RP
U.K.
Tel. : +44 (0) 01253 340170
Fax : +44 (0) 01253 340179
E-mail: sales.uk@sauermanngroup.com
www.sauermannpumps.co.uk

www.sauermanngroup.com