



**WEINMANN & SCHANZ**  
GROSSHANDEL

# ERSATZTEILE

FEUERUNGSTECHNIK | HAUSTECHNIK

**2022 | 2023**

# 1

## FEUERUNGSTECHNIK - ALLGEMEIN

ab Seite 1



# 2

## FEUERUNGSTECHNIK - MARKEN

ab Seite 66

ABACO

ABIG

ATMOS

BRÖTJE

GOLLING

HANSA

HERRMANN

HERZ

ORANIER/  
JUSTUS

RAPIDO

RAY

REMEHA

# 3

## HAUSTECHNIK - ALLGEMEIN

ab Seite 328

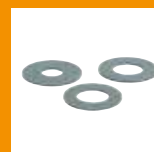

# 4

## HAUSTECHNIK - MARKEN

ab Seite 348

ABUSANITÄR

ACASO

AFRISO

ASF

DORNBRACHT

EBV

EICHELBERG

ELSTER/KROM-  
SCHRÖDER

HANSA

HANGROHE

HARO

HEIMEIER

KLUDI

KWC

LADDOMAT

LEYCO

SYR

TESTO

TML

VILLEROY  
& BOCH





BUDERUS	CADEL	DE DIETRICH	ELCO	ELECTRO OIL	EVENES / FONDITAL	EVENES GELBI	GIERSCH
HOFAMAT	INTERCAL	JUNKERS	KÖRTING	MAN/MHG	MCZ	OERTLI	OLYMP
RIELLO	THYSSEN	VAILLANT	VISSMANN	WEIßHAUPT	WOLF		



ASKOMA	BWG	BWT	CALLEFI	CARBONIT	CEMO	DANFOSS	DEHOUST
ELFATHERM	EVENES	FIRST	GEBERIT	GIACOMINI	GROHE	GRÜNBECK	GSR
HEINRICH-SCHULTE	HONEYWELL RESIDEO	HONEYWELL CENTRA	HONEYWELL BRAUKMANN	HÜPPE	IDEAL STANDARD	KAMO	KEMPER
NIL	PAW	RESOL	SCHLÖSSER	SCHÜTZ	SCHWAB	STRAWA	SUNEX
VORTEX	WILO	WS	ZEHNDER	ZUWA			

# WS-RUNDUM SERVICE



## Mehr als 75.000 Artikel



## Versand- und verpackungskostenfrei

ab einem Netto-Bestellwert von 120 € (innerhalb Deutschlands)<sup>2</sup>



## Schnelle Lieferzeiten

**Paketlieferungen:** Bestellungen bis 16.00 Uhr, die per Paketdienst verschickt werden, übergeben wir in der Regel noch am selben Tag an unsere Logistikpartner (ausgenommen Sendungen in die Schweiz und nicht angrenzende EU-Staaten). Im Normalfall erhalten Sie diese bereits am nächsten Werktag, max. nach zwei bis drei Werktagen.



## Hohe Lieferbereitschaft

98 % der Artikel permanent verfügbar – Lager mit über 55.000 m<sup>2</sup>



## Kostenlose Abholung

von Paketsendungen innerhalb Deutschlands bei Rückgabe innerhalb von 14 Tagen



## Fachkundige Beratung

Über 35 Jahre Erfahrung im Sanitär- und Heizungshandwerk



## Lieferung ausschließlich an das Fachhandwerk



## Preisstabilität für die Gültigkeit der Kataloge<sup>1</sup>



## Klimaneutraler Versand

Ca. 80 % unserer Aussendungen werden klimaneutral versendet

## Speditionslieferungen

### > innerhalb Deutschlands:

Bis zu 5 Werktage Lieferzeit für Lagerware

### > angrenzende Staaten:

Bis zu 5 Werktage Lieferzeit ab Versandtag

Expresslieferungen sind möglich – siehe auch Liefer- und Versandbedingungen auf der letzten Katalogseite.

## KUNDEN-NR.



Ihre Kundennummer hilft bei der schnellen Zuordnung Ihrer Bestellung. Einfach hier für den direkten Zugriff eintragen.



**0 74 33. 98 92 12** Deutschland<sup>3</sup>  
**+49 74 33. 98 92 10** International<sup>3</sup>

- > Unser kompetentes Team berät Sie gerne
- > Wir sind an fünf Tagen die Woche für Sie erreichbar:  
**montags bis freitags von 7.00 bis 18.00 Uhr (Verkauf)**  
**montags bis freitags von 7.30 bis 18.00 Uhr (Technik)**



**0 74 33. 98 92 92** Deutschland  
**+49 74 33. 98 92 30** International

- > Bestellen Sie ganz einfach per Fax mit unserem Bestellvordruck. Diesen finden Sie in unserem Faxbestellblock (Bestell-Nr. 5 001 02) oder in unserem Webshop.



**verkauf@weinmann-schanz.de**  
**verkauf-international@weinmann-schanz.de**

- > Schnell und einfach rund um die Uhr bestellen



**per App (Google Play Store/App Store)**  
**„WS Weinmann & Schanz GmbH“**

- > Komfortabel und schnell mobil bestellen
- > Alle tagesaktuellen Angebote, Merklisten, Kontaktformulare – immer dabei
- > Das gesamte WS-Sortiment auch im Offline-Modus verfügbar
- > Wählbare Netto-Brutto-Preisanzeigen
- > Mit der Scan-Funktion auch als Lagerscanner nutzbar



**www.weinmann-schanz.de**

- > Schnell und sicher 24 Stunden online bestellen
- > Umfangreiche Zusatzinformationen zu unseren Produkten (Verfügbarkeit, Datenblätter, Zertifikate, Videos)
- > Viele nützliche Funktionen (Formulare, FAQ, Ratgeber)

<sup>1</sup> Wir haben uns zum Ziel gesetzt, die Verkaufspreise während der gesamten Gültigkeitsdauer unserer Kataloge stabil zu halten. Im Falle steigender Beschaffungskosten können jedoch vereinzelt Preisanpassungen notwendig werden. Die stets aktuellen und gültigen Preise finden Sie in unserem Online-Shop unter: **www.weinmann-schanz.de**

<sup>2</sup> Weitere Informationen finden Sie in unseren Liefer- und Versandbedingungen auf der letzten Katalogseite.

<sup>3</sup> Um Ihnen bestmöglichen Service zu bieten und unsere Mitarbeiter/innen zu schulen, hören wir bei Telefongesprächen gelegentlich zu. Falls Sie dies nicht wünschen, weisen Sie bitte Ihre/n Kundenbetreuer/in zu Beginn des Gesprächs darauf hin.

# NEU - DER PREIS-UNABHÄNGIGE ERSATZTEIL-KATALOG

Gerade bei Reparatur-Aufträgen bilden die Ersatzteile nicht immer den größten Kostenfaktor. Damit Sie unabhängig kalkulieren und den Katalog auf der Baustelle und im Büro, mit oder ohne Kunde, problemlos einsetzen können, haben wir bewusst auf die Angabe von Brutto- oder EVP-Preisen verzichtet.

Die passenden Netto-Preise finden Sie in der separaten Nettopreisliste (mit unverbindlichen Preisangaben zum Zeitpunkt der Katalogerstellung) oder tagesaktuell im Online-Shop und in der App.

## IHRE PREISE - IMMER TAGESAKTUELL

Die stets aktuellen und gültigen Netto- und Brutto-Preise (beide zzgl. MwSt.) finden Sie:

**im Online-Shop unter:  
[www.weinmann-schanz.de](http://www.weinmann-schanz.de)  
oder der App: WS Weinmann & Schanz GmbH**



## WICHTIGE HINWEISE

- > Wir beliefern exklusiv das SHK-Handwerk
- > Unsere AGB finden Sie auf den letzten Seiten des Katalogs
- > Rückständige Ware wird versandkostenfrei nachgeliefert
- > Bitte fügen Sie bei Erstbestellung einen Gewerbenachweis bei (Post, E-Mail oder Fax)

## SYMBOLE UND DEREN BEDEUTUNG



### VIDEO

Das passende Produktvideo finden Sie unter der Bestell-Nr. im Online-Shop.



Passendes **ZUBEHÖR** zum dargestellten Artikel



Lieferung nur innerhalb Deutschlands



Artikel für die **SCHWEIZ NICHT ZUGELASSEN**



### SPEDITIONSENDUNGEN

Innerhalb Deutschlands/angrenzende Staaten:  
Bis zu 5 Werktage Lieferzeit für Lagerware ab Versandtag



### ZUSATZKOSTEN

Für diese Artikel können zusätzliche Frachtkosten gemäß Gewicht und Zustellgebiet anfallen. Diese Kosten werden Ihnen separat mitgeteilt. Erst nach Erhalt der unterschriebenen Auftragsbestätigung wird Ihre Bestellung abgeschlossen.



### STAPLERWARE

Zur Warenannahme kann ein Stapler notwendig sein. Dadurch können möglicherweise Mehrkosten entstehen. Damit die Anlieferung problemlos funktioniert, setzen wir uns vorab mit Ihnen in Verbindung.



### DIREKTVERSAND – RÜCKGABE AUSGESCHLOSSEN

Versand erfolgt durch den Hersteller. Die aktuelle Lieferzeit finden Sie in unserem Online-Shop unter: [www.weinmann-schanz.de](http://www.weinmann-schanz.de). Eine Rückgabe dieser Artikel ist leider ausgeschlossen.



### RÜCKGABE AUSGESCHLOSSEN

Eine Rückgabe dieser Artikel ist leider ausgeschlossen.



### LIMITED QUANTITIES

LQ-Güter enthalten Gefahrstoffe, welche nur in begrenzten Mengen und in ungefährlichen Kleinstverpackungen transportiert werden können. Dennoch ist eine Lieferung auf Inseln oder in Sondergebiete daher ausgeschlossen. Ob Sie betroffen sind, sehen Sie unter: [www.weinmann-schanz.de/lieferung/sondergebiete](http://www.weinmann-schanz.de/lieferung/sondergebiete)



### GEFAHRGUT

Diese Güter enthalten Gefahrstoffe und sind nur bedingt für den gewerblichen Transport zugelassen. Die Ware ist nicht expressfähig und kann nicht ins Ausland, auf Inseln oder in Sondergebiete geliefert werden. Ob Sie betroffen sind, sehen Sie unter: [www.weinmann-schanz.de/lieferung/sondergebiete](http://www.weinmann-schanz.de/lieferung/sondergebiete)



### ALTÖLENTSORGUNG

Alle Hinweise zur Entsorgung von Altöl finden Sie hier: [www.weinmann-schanz.de/altloelentsorgung](http://www.weinmann-schanz.de/altloelentsorgung)













### CU-ZUSCHLAG

Achtung! Der Artikel erhält einen zusätzlichen CU-Zuschlag!  
Bitte beachten Sie die Preisdarstellung:  
Druckausgabe: Preis ohne CU-Zuschlag  
Online-Shop: Preis inkl. CU-Zuschlag  
Die aktuellen Tagespreise finden Sie unter: [www.weinmann-schanz.de](http://www.weinmann-schanz.de)

# 1 | Feuerungstechnik

## Allgemein

	Seite		Seite		
	<b>Ölbrennerdüsen</b>	<b>ab 2</b>		<b>Ölbrennerschläuche</b>	<b>ab 35</b>
	Danfoss	2		Anschlussset	35
	Delavan	7		Anschlussnippel	37
	Fluidics	10		Dichtringe	37
	Monarch	13			
	Steinen	14			
	<b>Feuerungsautomaten</b>	<b>ab 17</b>		<b>Zündeinheiten</b>	<b>ab 38</b>
	Honeywell/resideo	17		Danfoss	38
	Siemens	21		Federal Mogul	38
	Danfoss	24		Honeywell/resideo	39
				MCT	39
	<b>Ölvorwärmer</b>	<b>ab 25</b>		<b>Zündkabel</b>	<b>ab 40</b>
	Grundkörper	25		Servicesatz	40
	Ölvorwärmer mit Gestänge	26		Zündkabelstecker	52
				Isolierschlauch	54
	<b>Brennermotoren</b>	<b>ab 27</b>		<b>Elektroden</b>	<b>ab 42</b>
	Brennermotoren	27		Doppelzündelektroden	42
	Kondensatoren	27		Einzelzündelektroden	45
	Kupplungen	27		Ionisationselektroden	49
				Sonderzündkerzen	50
				Zünderelemente	52
				Pelletzünder	53
				Zündbrenner	54
	<b>Ölbrennerpumpen</b>	<b>ab 28</b>		<b>Gas</b>	<b>ab 57</b>
	Danfoss	28		Zündgasleitung	57
	Suntec	30		Thermoelemente	58
Delta	34	Druckwächter		60	
				Ventilprüfsystem	62
				Gaskombiventile	62
			Magnetspulen	64	
	<b>Heizölförderaggregate</b>	<b>34</b>			
	Ersatzpumpen	34			
	Ölaufangwanne	34			
	Gummipuffer	34			





INFO

Sprühmuster-Übersicht

Sprühbild	Bezeichnung	<i>Danfoss</i>	<i>DELAVAN</i>	<i>fi Fluidics Instruments</i>	<i>Moore</i>	<i>STEINEN</i>
	Voll	S / SR / SFD	B	SF	R	MST / ST / S / SS
	Hohl	H / HR / HFD	A	HF	NS	MHT / HT / H / PH
	Allzweck	---	W	---	---	---
	Halbhohl	B	E	---	PLP	---

Umrechnung für Heizöl EL

1 USgal	=	3,785 l	=	3,179 kg
1 l	=	0,264 USgal	=	0,84 kg
1 kg	=	0,314 USgal	=	1,19 l

Bei Dichte 0,84 kg/l, 20°C, 10 bar Pumpendruck

**info**  
DÜSEN-BESTELLVORLAGE  
als Download unter  
[www.weinmann-schanz.de](http://www.weinmann-schanz.de)

Düsenauswahl nach Kesselleistung bei Vorwärmung

Düsengröße Gph	Kesselleistung in kW bei				
	8 bar	9 bar	10 bar	11 bar	12 bar
0,40	11	12	13	14	15
0,50	14	15	16	17	18
0,60	17	18	19	20	21
0,65	19	20	21	22	23
0,75	23	24	25	26	27
0,85	28	29	31	33	35

Durchsatz bei verschiedenen Drücken in kg/h

Düsengröße Gph	Druck			
	7 bar	8 bar	9 bar	10 bar
0,40	1,04	1,13	1,20	1,29
0,50	1,34	1,45	1,54	1,65
0,65	1,80	1,94	2,06	2,19
0,75	2,11	2,26	2,40	2,56
0,85	2,58	2,77	2,93	3,12
1,00	3,06	3,29	3,48	3,69
1,25	3,86	4,14	4,38	4,66
1,75	5,46	5,84	6,18	6,57
2,00	6,25	6,70	7,08	7,53
2,25	7,05	7,55	7,99	8,48
2,50	7,85	8,40	8,88	9,44

Durchschnittswerte mit Vorwärmer

Ölbrennerdüsen Danfoss



H - Hohlkegel  
(OD-Düsen)



Durchsatz US Gal/h	Sprühwinkel	Sprühmuster	Bestell-Nr.	€/Stück	VPE	€/Stück/VPE	Durchsatz US Gal/h	Sprühwinkel	Sprühmuster	Bestell-Nr.	€/Stück	VPE	€/Stück/VPE
0,30	60°	Hohlkegel	DAH 003 06	*	10	*	1,20	60°	Hohlkegel	DAH 012 06	*	10	*
0,30	80°	Hohlkegel	DAH 003 08	*	10	*	1,20	80°	Hohlkegel	DAH 012 08	*	10	*
0,35	60°	Hohlkegel	DAH 003 56	*	10	*	1,25	45°	Hohlkegel	DAH 012 54	*	10	*
0,35	80°	Hohlkegel	DAH 003 58	*	10	*	1,25	60°	Hohlkegel	DAH 012 56	*	10	*
0,40	60°	Hohlkegel	DAH 004 06	*	10	*	1,25	80°	Hohlkegel	DAH 012 58	*	10	*
0,40	80°	Hohlkegel	DAH 004 08	*	10	*	1,35	45°	Hohlkegel	DAH 013 54	*	10	*
0,45	60°	Hohlkegel	DAH 004 56	*	10	*	1,35	60°	Hohlkegel	DAH 013 56	*	10	*
0,45	80°	Hohlkegel	DAH 004 58	*	10	*	1,35	80°	Hohlkegel	DAH 013 58	*	10	*
0,50	45°	Hohlkegel	DAH 005 04	*	10	*	1,50	45°	Hohlkegel	DAH 015 04	*	10	*
0,50	60°	Hohlkegel	DAH 005 06	*	10	*	1,50	60°	Hohlkegel	DAH 015 06	*	10	*
0,50	80°	Hohlkegel	DAH 005 08	*	10	*	1,50	80°	Hohlkegel	DAH 015 08	*	10	*
0,55	45°	Hohlkegel	DAH 005 54	*	10	*	1,65	45°	Hohlkegel	DAH 016 54	*	10	*
0,55	60°	Hohlkegel	DAH 005 56	*	10	*	1,65	60°	Hohlkegel	DAH 016 56	*	10	*
0,55	80°	Hohlkegel	DAH 005 58	*	10	*	1,65	80°	Hohlkegel	DAH 016 58	*	10	*
0,60	45°	Hohlkegel	DAH 006 04	*	10	*	1,75	45°	Hohlkegel	DAH 017 54	*	10	*
0,60	60°	Hohlkegel	DAH 006 06	*	10	*	1,75	60°	Hohlkegel	DAH 017 56	*	10	*
0,60	80°	Hohlkegel	DAH 006 08	*	10	*	1,75	80°	Hohlkegel	DAH 017 58	*	10	*
0,65	45°	Hohlkegel	DAH 006 54	*	10	*	2,00	45°	Hohlkegel	DAH 020 04	*	10	*
0,65	60°	Hohlkegel	DAH 006 56	*	10	*	2,00	60°	Hohlkegel	DAH 020 06	*	10	*
0,65	80°	Hohlkegel	DAH 006 58	*	10	*	2,00	80°	Hohlkegel	DAH 020 08	*	10	*
0,75	45°	Hohlkegel	DAH 007 54	*	10	*	2,25	45°	Hohlkegel	DAH 022 54	*	10	*
0,75	60°	Hohlkegel	DAH 007 56	*	10	*	2,25	60°	Hohlkegel	DAH 022 56	*	10	*
0,75	80°	Hohlkegel	DAH 007 58	*	10	*	2,25	80°	Hohlkegel	DAH 022 58	*	10	*
0,85	45°	Hohlkegel	DAH 008 54	*	10	*	2,50	45°	Hohlkegel	DAH 025 04	*	10	*
0,85	60°	Hohlkegel	DAH 008 56	*	10	*	2,50	60°	Hohlkegel	DAH 025 06	*	10	*
0,85	80°	Hohlkegel	DAH 008 58	*	10	*	2,50	80°	Hohlkegel	DAH 025 08	*	10	*
1,00	45°	Hohlkegel	DAH 010 04	*	10	*	2,75	45°	Hohlkegel	DAH 027 54	*	10	*
1,00	60°	Hohlkegel	DAH 010 06	*	10	*	2,75	60°	Hohlkegel	DAH 027 56	*	10	*
1,00	80°	Hohlkegel	DAH 010 08	*	10	*	2,75	80°	Hohlkegel	DAH 027 58	*	10	*
1,10	45°	Hohlkegel	DAH 011 04	*	10	*	3,00	45°	Hohlkegel	DAH 030 04	*	10	*
1,10	60°	Hohlkegel	DAH 011 06	*	10	*	3,00	60°	Hohlkegel	DAH 030 06	*	10	*
1,10	80°	Hohlkegel	DAH 011 08	*	10	*	3,00	80°	Hohlkegel	DAH 030 08	*	10	*
1,20	45°	Hohlkegel	DAH 012 04	*	10	*							

**Ölbrennerdüsen Danfoss**

**S - Vollkegel**  
(OD-Düsen)



Durchsatz US Gal/h	Sprühwinkel	Sprühmuster	Bestell-Nr.	€/Stück	VPE	€/Stück/VPE
0,20	60°	Vollkegel	<b>DAS 002 06</b>	*	10	*
0,25	60°	Vollkegel	<b>DAS 002 56</b>	*	10	*
0,30	60°	Vollkegel	<b>DAS 003 06</b>	*	10	*
0,30	80°	Vollkegel	<b>DAS 003 08</b>	*	10	*
0,35	60°	Vollkegel	<b>DAS 003 56</b>	*	10	*
0,35	80°	Vollkegel	<b>DAS 003 58</b>	*	10	*
0,40	45°	Vollkegel	<b>DAS 004 04</b>	*	10	*
0,40	60°	Vollkegel	<b>DAS 004 06</b>	*	10	*
0,40	80°	Vollkegel	<b>DAS 004 08</b>	*	10	*
0,45	45°	Vollkegel	<b>DAS 004 54</b>	*	10	*
0,45	60°	Vollkegel	<b>DAS 004 56</b>	*	10	*
0,45	80°	Vollkegel	<b>DAS 004 58</b>	*	10	*
0,50	30°	Vollkegel	<b>DAS 005 03</b>	*	10	*
0,50	45°	Vollkegel	<b>DAS 005 04</b>	*	10	*
0,50	60°	Vollkegel	<b>DAS 005 06</b>	*	10	*
0,50	80°	Vollkegel	<b>DAS 005 08</b>	*	10	*
0,55	30°	Vollkegel	<b>DAS 005 53</b>	*	10	*
0,55	45°	Vollkegel	<b>DAS 005 54</b>	*	10	*
0,55	60°	Vollkegel	<b>DAS 005 56</b>	*	10	*
0,55	80°	Vollkegel	<b>DAS 005 58</b>	*	10	*
0,60	30°	Vollkegel	<b>DAS 006 03</b>	*	10	*
0,60	45°	Vollkegel	<b>DAS 006 04</b>	*	10	*
0,60	60°	Vollkegel	<b>DAS 006 06</b>	*	10	*
0,60	80°	Vollkegel	<b>DAS 006 08</b>	*	10	*
0,65	30°	Vollkegel	<b>DAS 006 53</b>	*	10	*
0,65	45°	Vollkegel	<b>DAS 006 54</b>	*	10	*
0,65	60°	Vollkegel	<b>DAS 006 56</b>	*	10	*
0,65	80°	Vollkegel	<b>DAS 006 58</b>	*	10	*
0,75	30°	Vollkegel	<b>DAS 007 53</b>	*	10	*
0,75	45°	Vollkegel	<b>DAS 007 54</b>	*	10	*
0,75	60°	Vollkegel	<b>DAS 007 56</b>	*	10	*
0,75	80°	Vollkegel	<b>DAS 007 58</b>	*	10	*
0,85	30°	Vollkegel	<b>DAS 008 53</b>	*	10	*
0,85	45°	Vollkegel	<b>DAS 008 54</b>	*	10	*
0,85	60°	Vollkegel	<b>DAS 008 56</b>	*	10	*
0,85	80°	Vollkegel	<b>DAS 008 58</b>	*	10	*
1,00	30°	Vollkegel	<b>DAS 010 03</b>	*	10	*
1,00	45°	Vollkegel	<b>DAS 010 04</b>	*	10	*
1,00	60°	Vollkegel	<b>DAS 010 06</b>	*	10	*
1,00	80°	Vollkegel	<b>DAS 010 08</b>	*	10	*
1,10	30°	Vollkegel	<b>DAS 011 03</b>	*	10	*
1,10	45°	Vollkegel	<b>DAS 011 04</b>	*	10	*
1,10	60°	Vollkegel	<b>DAS 011 06</b>	*	10	*
1,10	80°	Vollkegel	<b>DAS 011 08</b>	*	10	*
1,20	45°	Vollkegel	<b>DAS 012 04</b>	*	10	*
1,20	60°	Vollkegel	<b>DAS 012 06</b>	*	10	*
1,20	80°	Vollkegel	<b>DAS 012 08</b>	*	10	*
1,25	30°	Vollkegel	<b>DAS 012 53</b>	*	10	*
1,25	45°	Vollkegel	<b>DAS 012 54</b>	*	10	*
1,25	60°	Vollkegel	<b>DAS 012 56</b>	*	10	*
1,25	80°	Vollkegel	<b>DAS 012 58</b>	*	10	*

Durchsatz US Gal/h	Sprühwinkel	Sprühmuster	Bestell-Nr.	€/Stück	VPE	€/Stück/VPE
1,35	30°	Vollkegel	<b>DAS 013 53</b>	*	10	*
1,35	45°	Vollkegel	<b>DAS 013 54</b>	*	10	*
1,35	60°	Vollkegel	<b>DAS 013 56</b>	*	10	*
1,35	80°	Vollkegel	<b>DAS 013 58</b>	*	10	*
1,50	30°	Vollkegel	<b>DAS 015 03</b>	*	10	*
1,50	45°	Vollkegel	<b>DAS 015 04</b>	*	10	*
1,50	60°	Vollkegel	<b>DAS 015 06</b>	*	10	*
1,50	80°	Vollkegel	<b>DAS 015 08</b>	*	10	*
1,65	30°	Vollkegel	<b>DAS 016 53</b>	*	10	*
1,65	45°	Vollkegel	<b>DAS 016 54</b>	*	10	*
1,65	60°	Vollkegel	<b>DAS 016 56</b>	*	10	*
1,65	80°	Vollkegel	<b>DAS 016 58</b>	*	10	*
1,75	30°	Vollkegel	<b>DAS 017 53</b>	*	10	*
1,75	45°	Vollkegel	<b>DAS 017 54</b>	*	10	*
1,75	60°	Vollkegel	<b>DAS 017 56</b>	*	10	*
1,75	80°	Vollkegel	<b>DAS 017 58</b>	*	10	*
2,00	30°	Vollkegel	<b>DAS 020 03</b>	*	10	*
2,00	45°	Vollkegel	<b>DAS 020 04</b>	*	10	*
2,00	60°	Vollkegel	<b>DAS 020 06</b>	*	10	*
2,00	80°	Vollkegel	<b>DAS 020 08</b>	*	10	*
2,25	30°	Vollkegel	<b>DAS 022 53</b>	*	10	*
2,25	45°	Vollkegel	<b>DAS 022 54</b>	*	10	*
2,25	60°	Vollkegel	<b>DAS 022 56</b>	*	10	*
2,25	80°	Vollkegel	<b>DAS 022 58</b>	*	10	*
2,50	30°	Vollkegel	<b>DAS 025 03</b>	*	10	*
2,50	45°	Vollkegel	<b>DAS 025 04</b>	*	10	*
2,50	60°	Vollkegel	<b>DAS 025 06</b>	*	10	*
2,50	80°	Vollkegel	<b>DAS 025 08</b>	*	10	*
2,75	30°	Vollkegel	<b>DAS 027 53</b>	*	10	*
2,75	45°	Vollkegel	<b>DAS 027 54</b>	*	10	*
2,75	60°	Vollkegel	<b>DAS 027 56</b>	*	10	*
2,75	80°	Vollkegel	<b>DAS 027 58</b>	*	10	*
3,00	30°	Vollkegel	<b>DAS 030 03</b>	*	10	*
3,00	45°	Vollkegel	<b>DAS 030 04</b>	*	10	*
3,00	60°	Vollkegel	<b>DAS 030 06</b>	*	10	*
3,00	80°	Vollkegel	<b>DAS 030 08</b>	*	10	*
3,50	45°	Vollkegel	<b>DAS 035 04</b>	*	10	*
3,50	60°	Vollkegel	<b>DAS 035 06</b>	*	10	*
3,50	80°	Vollkegel	<b>DAS 035 08</b>	*	10	*
4,00	45°	Vollkegel	<b>DAS 040 04</b>	*	10	*
4,00	60°	Vollkegel	<b>DAS 040 06</b>	*	10	*
4,00	80°	Vollkegel	<b>DAS 040 08</b>	*	10	*
4,50	45°	Vollkegel	<b>DAS 045 04</b>	*	10	*
4,50	60°	Vollkegel	<b>DAS 045 06</b>	*	10	*
5,00	45°	Vollkegel	<b>DAS 050 04</b>	*	10	*
5,00	60°	Vollkegel	<b>DAS 050 06</b>	*	10	*
5,00	80°	Vollkegel	<b>DAS 050 08</b>	*	10	*
5,50	45°	Vollkegel	<b>DAS 055 04</b>	*	10	*
5,50	60°	Vollkegel	<b>DAS 055 06</b>	*	10	*
6,00	45°	Vollkegel	<b>DAS 060 04</b>	*	10	*
6,00	60°	Vollkegel	<b>DAS 060 06</b>	*	10	*



Das passt – Artikel aus dem WS-Sortiment

**WS i-BOXX® Düsenkoffer leer**

- Für 96 Ölbrennerdüsen
- Maße (H x B x T): 72 x 367 x 316 mm
- Lieferung erfolgt ohne Düsen!

Bestell-Nr. €/Stück  
**81 030 41** \*



## Ölbrennerdüsen Danfoss



### B - Halbhohlkegel (OD-Düsen)



Durchsatz US Gal/h	Sprühwinkel	Sprühmuster	Bestell-Nr.	€/Stück	VPE	€/Stück/VPE	Durchsatz US Gal/h	Sprühwinkel	Sprühmuster	Bestell-Nr.	€/Stück	VPE	€/Stück/VPE
0,60	60°	Halbhohlkegel	<b>DAB 006 06</b>	*	<b>10</b>	*	5,00	60°	Halbhohlkegel	<b>DAB 050 06</b>	*	<b>10</b>	*
0,60	80°	Halbhohlkegel	<b>DAB 006 08</b>	*	<b>10</b>	*	5,00	80°	Halbhohlkegel	<b>DAB 050 08</b>	*	<b>10</b>	*
0,65	45°	Halbhohlkegel	<b>DAB 006 54</b>	*	<b>10</b>	*	5,50	45°	Halbhohlkegel	<b>DAB 055 04</b>	*	<b>10</b>	*
0,65	60°	Halbhohlkegel	<b>DAB 006 56</b>	*	<b>10</b>	*	5,50	60°	Halbhohlkegel	<b>DAB 055 06</b>	*	<b>10</b>	*
0,65	80°	Halbhohlkegel	<b>DAB 006 58</b>	*	<b>10</b>	*	5,50	80°	Halbhohlkegel	<b>DAB 055 08</b>	*	<b>10</b>	*
0,75	45°	Halbhohlkegel	<b>DAB 007 54</b>	*	<b>10</b>	*	6,00	45°	Halbhohlkegel	<b>DAB 060 04</b>	*	<b>10</b>	*
0,75	60°	Halbhohlkegel	<b>DAB 007 56</b>	*	<b>10</b>	*	6,00	60°	Halbhohlkegel	<b>DAB 060 06</b>	*	<b>10</b>	*
0,75	80°	Halbhohlkegel	<b>DAB 007 58</b>	*	<b>10</b>	*	6,00	80°	Halbhohlkegel	<b>DAB 060 08</b>	*	<b>10</b>	*
0,85	45°	Halbhohlkegel	<b>DAB 008 54</b>	*	<b>10</b>	*	6,50	45°	Halbhohlkegel	<b>DAB 065 04</b>	*	<b>10</b>	*
0,85	60°	Halbhohlkegel	<b>DAB 008 56</b>	*	<b>10</b>	*	6,50	60°	Halbhohlkegel	<b>DAB 065 06</b>	*	<b>10</b>	*
0,85	80°	Halbhohlkegel	<b>DAB 008 58</b>	*	<b>10</b>	*	6,50	80°	Halbhohlkegel	<b>DAB 065 08</b>	*	<b>10</b>	*
1,00	45°	Halbhohlkegel	<b>DAB 010 04</b>	*	<b>10</b>	*	7,50	45°	Halbhohlkegel	<b>DAB 075 04</b>	*	<b>10</b>	*
1,00	60°	Halbhohlkegel	<b>DAB 010 06</b>	*	<b>10</b>	*	7,50	60°	Halbhohlkegel	<b>DAB 075 06</b>	*	<b>10</b>	*
1,00	80°	Halbhohlkegel	<b>DAB 010 08</b>	*	<b>10</b>	*	7,50	80°	Halbhohlkegel	<b>DAB 075 08</b>	*	<b>10</b>	*
1,25	45°	Halbhohlkegel	<b>DAB 012 54</b>	*	<b>10</b>	*	8,50	45°	Halbhohlkegel	<b>DAB 085 04</b>	*	<b>10</b>	*
1,25	60°	Halbhohlkegel	<b>DAB 012 56</b>	*	<b>10</b>	*	8,50	60°	Halbhohlkegel	<b>DAB 085 06</b>	*	<b>10</b>	*
1,25	80°	Halbhohlkegel	<b>DAB 012 58</b>	*	<b>10</b>	*	8,50	80°	Halbhohlkegel	<b>DAB 085 08</b>	*	<b>10</b>	*
1,35	45°	Halbhohlkegel	<b>DAB 013 54</b>	*	<b>10</b>	*	10,00	45°	Halbhohlkegel	<b>DAB 100 04</b>	*	<b>10</b>	*
1,35	60°	Halbhohlkegel	<b>DAB 013 56</b>	*	<b>10</b>	*	10,00	60°	Halbhohlkegel	<b>DAB 100 06</b>	*	<b>10</b>	*
1,35	80°	Halbhohlkegel	<b>DAB 013 58</b>	*	<b>10</b>	*	10,00	80°	Halbhohlkegel	<b>DAB 100 08</b>	*	<b>10</b>	*
1,50	45°	Halbhohlkegel	<b>DAB 015 04</b>	*	<b>10</b>	*	11,00	45°	Halbhohlkegel	<b>DAB 110 04</b>	*	<b>10</b>	*
1,50	60°	Halbhohlkegel	<b>DAB 015 06</b>	*	<b>10</b>	*	11,00	60°	Halbhohlkegel	<b>DAB 110 06</b>	*	<b>10</b>	*
1,50	80°	Halbhohlkegel	<b>DAB 015 08</b>	*	<b>10</b>	*	11,00	80°	Halbhohlkegel	<b>DAB 110 08</b>	*	<b>10</b>	*
2,00	45°	Halbhohlkegel	<b>DAB 020 04</b>	*	<b>10</b>	*	12,00	45°	Halbhohlkegel	<b>DAB 120 04</b>	*	<b>10</b>	*
2,00	60°	Halbhohlkegel	<b>DAB 020 06</b>	*	<b>10</b>	*	12,00	60°	Halbhohlkegel	<b>DAB 120 06</b>	*	<b>10</b>	*
2,00	80°	Halbhohlkegel	<b>DAB 020 08</b>	*	<b>10</b>	*	12,00	80°	Halbhohlkegel	<b>DAB 120 08</b>	*	<b>10</b>	*
2,25	45°	Halbhohlkegel	<b>DAB 022 54</b>	*	<b>10</b>	*	13,50	45°	Halbhohlkegel	<b>DAB 135 04</b>	*	<b>10</b>	*
2,25	60°	Halbhohlkegel	<b>DAB 022 56</b>	*	<b>10</b>	*	13,50	60°	Halbhohlkegel	<b>DAB 135 06</b>	*	<b>10</b>	*
2,50	45°	Halbhohlkegel	<b>DAB 025 04</b>	*	<b>10</b>	*	13,50	80°	Halbhohlkegel	<b>DAB 135 08</b>	*	<b>10</b>	*
2,50	60°	Halbhohlkegel	<b>DAB 025 06</b>	*	<b>10</b>	*	15,00	45°	Halbhohlkegel	<b>DAB 150 04</b>	*	<b>10</b>	*
2,50	80°	Halbhohlkegel	<b>DAB 025 08</b>	*	<b>10</b>	*	15,00	60°	Halbhohlkegel	<b>DAB 150 06</b>	*	<b>10</b>	*
2,75	45°	Halbhohlkegel	<b>DAB 027 54</b>	*	<b>10</b>	*	15,00	80°	Halbhohlkegel	<b>DAB 150 08</b>	*	<b>10</b>	*
2,75	60°	Halbhohlkegel	<b>DAB 027 56</b>	*	<b>10</b>	*	17,00	60°	Halbhohlkegel	<b>DAB 170 06</b>	*	<b>10</b>	*
3,00	45°	Halbhohlkegel	<b>DAB 030 04</b>	*	<b>10</b>	*	17,00	80°	Halbhohlkegel	<b>DAB 170 08</b>	*	<b>10</b>	*
3,00	60°	Halbhohlkegel	<b>DAB 030 06</b>	*	<b>10</b>	*	19,50	60°	Halbhohlkegel	<b>DAB 195 06</b>	*	<b>10</b>	*
3,00	80°	Halbhohlkegel	<b>DAB 030 08</b>	*	<b>10</b>	*	19,50	80°	Halbhohlkegel	<b>DAB 195 08</b>	*	<b>10</b>	*
3,75	45°	Halbhohlkegel	<b>DAB 037 54</b>	*	<b>10</b>	*	22,00	60°	Halbhohlkegel	<b>DAB 220 06</b>	*	<b>10</b>	*
3,75	60°	Halbhohlkegel	<b>DAB 037 56</b>	*	<b>10</b>	*	22,00	80°	Halbhohlkegel	<b>DAB 220 08</b>	*	<b>10</b>	*
3,75	80°	Halbhohlkegel	<b>DAB 037 58</b>	*	<b>10</b>	*	25,00	60°	Halbhohlkegel	<b>DAB 250 06</b>	*	<b>10</b>	*
4,50	45°	Halbhohlkegel	<b>DAB 045 04</b>	*	<b>10</b>	*	28,00	60°	Halbhohlkegel	<b>DAB 280 06</b>	*	<b>10</b>	*
4,50	60°	Halbhohlkegel	<b>DAB 045 06</b>	*	<b>10</b>	*	31,50	45°	Halbhohlkegel	<b>DAB 315 04</b>	*	<b>10</b>	*
4,50	80°	Halbhohlkegel	<b>DAB 045 08</b>	*	<b>10</b>	*	31,50	60°	Halbhohlkegel	<b>DAB 315 06</b>	*	<b>10</b>	*
5,00	45°	Halbhohlkegel	<b>DAB 050 04</b>	*	<b>10</b>	*	31,50	80°	Halbhohlkegel	<b>DAB 315 08</b>	*	<b>10</b>	*

### SR - Vollkegel Rundkopfausführung



Durchsatz US Gal/h	Sprühwinkel	Sprühmuster	Bestell-Nr.	€/Stück	VPE	€/Stück/VPE	Durchsatz US Gal/h	Sprühwinkel	Sprühmuster	Bestell-Nr.	€/Stück	VPE	€/Stück/VPE
0,30	80°	Vollkegel	<b>DASR 003 08</b>	*	<b>10</b>	*	0,60	45°	Vollkegel	<b>DASR 006 04</b>	*	<b>10</b>	*
0,35	80°	Vollkegel	<b>DASR 003 58</b>	*	<b>10</b>	*	0,60	60°	Vollkegel	<b>DASR 006 06</b>	*	<b>10</b>	*
0,40	45°	Vollkegel	<b>DASR 004 04</b>	*	<b>10</b>	*	0,60	80°	Vollkegel	<b>DASR 006 08</b>	*	<b>10</b>	*
0,40	60°	Vollkegel	<b>DASR 004 06</b>	*	<b>10</b>	*	0,65	45°	Vollkegel	<b>DASR 006 54</b>	*	<b>10</b>	*
0,40	80°	Vollkegel	<b>DASR 004 08</b>	*	<b>10</b>	*	0,65	60°	Vollkegel	<b>DASR 006 56</b>	*	<b>10</b>	*
0,45	45°	Vollkegel	<b>DASR 004 54</b>	*	<b>10</b>	*	0,65	80°	Vollkegel	<b>DASR 006 58</b>	*	<b>10</b>	*
0,45	60°	Vollkegel	<b>DASR 004 56</b>	*	<b>10</b>	*	0,75	45°	Vollkegel	<b>DASR 007 54</b>	*	<b>10</b>	*
0,45	80°	Vollkegel	<b>DASR 004 58</b>	*	<b>10</b>	*	0,75	60°	Vollkegel	<b>DASR 007 56</b>	*	<b>10</b>	*
0,50	45°	Vollkegel	<b>DASR 005 04</b>	*	<b>10</b>	*	0,75	80°	Vollkegel	<b>DASR 007 58</b>	*	<b>10</b>	*
0,50	60°	Vollkegel	<b>DASR 005 06</b>	*	<b>10</b>	*	0,85	45°	Vollkegel	<b>DASR 008 54</b>	*	<b>10</b>	*
0,50	80°	Vollkegel	<b>DASR 005 08</b>	*	<b>10</b>	*	0,85	60°	Vollkegel	<b>DASR 008 56</b>	*	<b>10</b>	*
0,55	45°	Vollkegel	<b>DASR 005 54</b>	*	<b>10</b>	*	1,00	45°	Vollkegel	<b>DASR 010 04</b>	*	<b>10</b>	*
0,55	60°	Vollkegel	<b>DASR 005 56</b>	*	<b>10</b>	*	1,00	60°	Vollkegel	<b>DASR 010 06</b>	*	<b>10</b>	*
0,55	80°	Vollkegel	<b>DASR 005 58</b>	*	<b>10</b>	*							





**Ölbrennerdüsen Danfoss**

**S-LE - Vollkegel**



Durchsatz US Gal/h	Sprühwinkel	Sprühmuster	Bestell-Nr.	€/Stück	VPE	€/Stück/VPE	Durchsatz US Gal/h	Sprühwinkel	Sprühmuster	Bestell-Nr.	€/Stück	VPE	€/Stück/VPE
0,40	60°	Massiv	<b>DASLE 004 06</b>	*	<b>10</b>	*	0,65	80°	Massiv	<b>DASLE 006 58</b>	*	<b>10</b>	*
0,40	80°	Vollkegel	<b>DASLE 004 08</b>	*	<b>10</b>	*	0,75	45°	Massiv	<b>DASLE 007 54</b>	*	<b>10</b>	*
0,45	60°	Massiv	<b>DASLE 004 56</b>	*	<b>10</b>	*	0,75	60°	Massiv	<b>DASLE 007 56</b>	*	<b>10</b>	*
0,45	80°	Vollkegel	<b>DASLE 004 58</b>	*	<b>10</b>	*	0,75	80°	Massiv	<b>DASLE 007 58</b>	*	<b>10</b>	*
0,50	45°	Massiv	<b>DASLE 005 04</b>	*	<b>10</b>	*	0,85	45°	Massiv	<b>DASLE 008 54</b>	*	<b>10</b>	*
0,50	60°	Massiv	<b>DASLE 005 06</b>	*	<b>10</b>	*	0,85	60°	Massiv	<b>DASLE 008 56</b>	*	<b>10</b>	*
0,50	80°	Vollkegel	<b>DASLE 005 08</b>	*	<b>10</b>	*	0,85	80°	Massiv	<b>DASLE 008 58</b>	*	<b>10</b>	*
0,55	45°	Massiv	<b>DASLE 005 54</b>	*	<b>10</b>	*	1,00	45°	Massiv	<b>DASLE 010 04</b>	*	<b>10</b>	*
0,55	60°	Massiv	<b>DASLE 005 56</b>	*	<b>10</b>	*	1,00	60°	Massiv	<b>DASLE 010 06</b>	*	<b>10</b>	*
0,55	80°	Massiv	<b>DASLE 005 58</b>	*	<b>10</b>	*	1,00	80°	Massiv	<b>DASLE 010 08</b>	*	<b>10</b>	*
0,60	45°	Massiv	<b>DASLE 006 04</b>	*	<b>10</b>	*	1,10	80°	Massiv	<b>DASLE 011 08</b>	*	<b>10</b>	*
0,60	60°	Massiv	<b>DASLE 006 06</b>	*	<b>10</b>	*	1,50	45°	Massiv	<b>DASLE 015 04</b>	*	<b>10</b>	*
0,60	80°	Vollkegel	<b>DASLE 006 08</b>	*	<b>10</b>	*	1,50	60°	Massiv	<b>DASLE 015 06</b>	*	<b>10</b>	*
0,65	45°	Massiv	<b>DASLE 006 54</b>	*	<b>10</b>	*	1,75	60°	Massiv	<b>DASLE 017 56</b>	*	<b>10</b>	*
0,65	60°	Massiv	<b>DASLE 006 56</b>	*	<b>10</b>	*							

**HR - Hohlkegel**

Rundkopfausführung



Durchsatz US Gal/h	Sprühwinkel	Sprühmuster	Bestell-Nr.	€/Stück	VPE	€/Stück/VPE	Durchsatz US Gal/h	Sprühwinkel	Sprühmuster	Bestell-Nr.	€/Stück	VPE	€/Stück/VPE
0,35	80°	Hohlkegel	<b>DANHR 003 58</b>	*	<b>10</b>	*	0,55	80°	Hohlkegel	<b>DANHR 005 58</b>	*	<b>10</b>	*
0,40	80°	Hohlkegel	<b>DANHR 004 08</b>	*	<b>10</b>	*	0,60	60°	Hohlkegel	<b>DANHR 006 06</b>	*	<b>10</b>	*
0,42	80°	Hohlkegel	<b>DANHR 004 28</b>	*	<b>10</b>	*	0,65	60°	Hohlkegel	<b>DANHR 006 56</b>	*	<b>10</b>	*
0,45	60°	Hohlkegel	<b>DANHR 004 56</b>	*	<b>10</b>	*	0,65	80°	Hohlkegel	<b>DANHR 006 58</b>	*	<b>10</b>	*
0,45	80°	Hohlkegel	<b>DANHR 004 58</b>	*	<b>10</b>	*	0,75	60°	Hohlkegel	<b>DANHR 007 56</b>	*	<b>10</b>	*
0,50	60°	Hohlkegel	<b>DANHR 005 06</b>	*	<b>10</b>	*	0,75	80°	Hohlkegel	<b>DANHR 007 58</b>	*	<b>10</b>	*
0,50	80°	Hohlkegel	<b>DANHR 005 08</b>	*	<b>10</b>	*	0,85	80°	Hohlkegel	<b>DANHR 008 58</b>	*	<b>10</b>	*
0,55	60°	Hohlkegel	<b>DANHR 005 56</b>	*	<b>10</b>	*	1,00	80°	Hohlkegel	<b>DANHR 010 08</b>	*	<b>10</b>	*

**H-LE - Hohlkegel**



Durchsatz US Gal/h	Sprühwinkel	Sprühmuster	Bestell-Nr.	€/Stück	VPE	€/Stück/VPE	Durchsatz US Gal/h	Sprühwinkel	Sprühmuster	Bestell-Nr.	€/Stück	VPE	€/Stück/VPE
0,40	60°	Hohlkegel	<b>DAHLE 004 06</b>	*	<b>10</b>	*	0,65	60°	Hohlkegel	<b>DAHLE 006 56</b>	*	<b>10</b>	*
0,40	80°	Hohlkegel	<b>DAHLE 004 08</b>	*	<b>10</b>	*	0,65	80°	Hohlkegel	<b>DAHLE 006 58</b>	*	<b>10</b>	*
0,45	60°	Hohlkegel	<b>DAHLE 004 56</b>	*	<b>10</b>	*	0,75	60°	Hohlkegel	<b>DAHLE 007 56</b>	*	<b>10</b>	*
0,45	80°	Hohlkegel	<b>DAHLE 004 58</b>	*	<b>10</b>	*	0,75	80°	Hohlkegel	<b>DAHLE 007 58</b>	*	<b>10</b>	*
0,50	60°	Hohlkegel	<b>DAHLE 005 06</b>	*	<b>10</b>	*	0,85	60°	Hohlkegel	<b>DAHLE 008 56</b>	*	<b>10</b>	*
0,50	80°	Hohlkegel	<b>DAHLE 005 08</b>	*	<b>10</b>	*	0,85	80°	Hohlkegel	<b>DAHLE 008 58</b>	*	<b>10</b>	*
0,55	60°	Hohlkegel	<b>DAHLE 005 56</b>	*	<b>10</b>	*	1,00	60°	Hohlkegel	<b>DAHLE 010 06</b>	*	<b>10</b>	*
0,55	80°	Hohlkegel	<b>DAHLE 005 58</b>	*	<b>10</b>	*	1,00	80°	Hohlkegel	<b>DAHLE 010 08</b>	*	<b>10</b>	*
0,60	60°	Hohlkegel	<b>DAHLE 006 06</b>	*	<b>10</b>	*	1,35	80°	Hohlkegel	<b>DAHLE 013 58</b>	*	<b>10</b>	*
0,60	80°	Hohlkegel	<b>DAHLE 006 08</b>	*	<b>10</b>	*	2,00	45°	Hohlkegel	<b>DAHLE 020 04</b>	*	<b>10</b>	*

**VTB-LE - Spezial**

(Viessmann Rotrix)



Typ Rotrix VTB-LE	Ref.-Nr.	Brennergröße [kW]	Bestell-Nr.	€/Stück
VTB 0,50; Gph	7818894 (Viessmann)	18	<b>11 004 05</b>	*
VTB 0,60; Gph	7818895 (Viessmann)	22	<b>11 004 06</b>	*
VTB 0,75; Gph	7818896 (Viessmann)	27	<b>11 004 07</b>	*

**H-V - Hohlkegel**

(Viessmann)



Typ	Ref.Nr.	Bestell-Nr.	€/Stück
0,32 80° H Typ V	7839481 (Viessmann)	<b>11 011 15</b>	*
0,40 80° H Typ V	7839482 (Viessmann)	<b>11 011 14</b>	*

**H-LE-V - Hohlkegel**

(Viessmann)



Typ	Ref.Nr.	Bestell-Nr.	€/Stück
0,40 80°H LE Typ V	7816297 (Viessmann)	<b>11 004 08</b>	*
0,50 80°H LE Typ V	7822320 (Viessmann)	<b>11 004 09</b>	*

**S-LE-V - Vollkegel**

(Viessmann)



Typ	Ref.Nr.	Bestell-Nr.	€/Stück
0,40 80°S LE Typ V	7822307 (Viessmann)	<b>11 004 22</b>	*
0,50 80°S LE Typ V	7822306 (Viessmann)	<b>11 004 23</b>	*

## Ölbrennerdüsen Danfoss



### SFD - Vollkegel (Stahldüse)



Durchsatz US Gal/h	Sprühwinkel	Sprühmuster	Bestell-Nr.	€/Stück	VPE	€/Stück/VPE	Durchsatz US Gal/h	Sprühwinkel	Sprühmuster	Bestell-Nr.	€/Stück	VPE	€/Stück/VPE
0,30	45°	Vollkegel	SFD 003 04	*	12	*	1,00	45°	Vollkegel	SFD 010 04	*	12	*
0,30	60°	Vollkegel	SFD 003 06	*	12	*	1,00	60°	Vollkegel	SFD 010 06	*	12	*
0,30	80°	Vollkegel	SFD 003 08	*	12	*	1,00	80°	Vollkegel	SFD 010 08	*	12	*
0,35	45°	Vollkegel	SFD 003 54	*	12	*	1,10	45°	Vollkegel	SFD 011 04	*	12	*
0,35	60°	Vollkegel	SFD 003 56	*	12	*	1,10	60°	Vollkegel	SFD 011 06	*	12	*
0,35	80°	Vollkegel	SFD 003 58	*	12	*	1,10	80°	Vollkegel	SFD 011 08	*	12	*
0,40	45°	Vollkegel	SFD 004 04	*	12	*	1,25	45°	Vollkegel	SFD 012 54	*	12	*
0,40	60°	Vollkegel	SFD 004 06	*	12	*	1,25	60°	Vollkegel	SFD 012 56	*	12	*
0,40	80°	Vollkegel	SFD 004 08	*	12	*	1,25	80°	Vollkegel	SFD 012 58	*	12	*
0,45	45°	Vollkegel	SFD 004 54	*	12	*	1,35	45°	Vollkegel	SFD 013 54	*	12	*
0,45	60°	Vollkegel	SFD 004 56	*	12	*	1,35	60°	Vollkegel	SFD 013 56	*	12	*
0,45	80°	Vollkegel	SFD 004 58	*	12	*	1,35	80°	Vollkegel	SFD 013 58	*	12	*
0,50	45°	Vollkegel	SFD 005 04	*	12	*	1,50	45°	Vollkegel	SFD 015 04	*	12	*
0,50	60°	Vollkegel	SFD 005 06	*	12	*	1,50	60°	Vollkegel	SFD 015 06	*	12	*
0,50	80°	Vollkegel	SFD 005 08	*	12	*	1,50	80°	Vollkegel	SFD 015 08	*	12	*
0,55	45°	Vollkegel	SFD 005 54	*	12	*	1,65	45°	Vollkegel	SFD 016 54	*	12	*
0,55	60°	Vollkegel	SFD 005 56	*	12	*	1,65	60°	Vollkegel	SFD 016 56	*	12	*
0,55	80°	Vollkegel	SFD 005 58	*	12	*	1,65	80°	Vollkegel	SFD 016 58	*	12	*
0,60	45°	Vollkegel	SFD 006 04	*	12	*	1,75	45°	Vollkegel	SFD 017 54	*	12	*
0,60	60°	Vollkegel	SFD 006 06	*	12	*	1,75	60°	Vollkegel	SFD 017 56	*	12	*
0,60	80°	Vollkegel	SFD 006 08	*	12	*	1,75	80°	Vollkegel	SFD 017 58	*	12	*
0,65	45°	Vollkegel	SFD 006 54	*	12	*	2,00	45°	Vollkegel	SFD 020 04	*	12	*
0,65	60°	Vollkegel	SFD 006 56	*	12	*	2,00	60°	Vollkegel	SFD 020 06	*	12	*
0,65	80°	Vollkegel	SFD 006 58	*	12	*	2,00	80°	Vollkegel	SFD 020 08	*	12	*
0,75	45°	Vollkegel	SFD 007 54	*	12	*	2,25	45°	Vollkegel	SFD 022 54	*	12	*
0,75	60°	Vollkegel	SFD 007 56	*	12	*	2,25	60°	Vollkegel	SFD 022 56	*	12	*
0,75	80°	Vollkegel	SFD 007 58	*	12	*	2,25	80°	Vollkegel	SFD 022 58	*	12	*
0,85	45°	Vollkegel	SFD 008 54	*	12	*	2,50	45°	Vollkegel	SFD 025 04	*	12	*
0,85	60°	Vollkegel	SFD 008 56	*	12	*	2,50	60°	Vollkegel	SFD 025 06	*	12	*
0,85	80°	Vollkegel	SFD 008 58	*	12	*	2,50	80°	Vollkegel	SFD 025 08	*	12	*

### HFD - Hohlkegel (Stahldüse)



Durchsatz US Gal/h	Sprühwinkel	Sprühmuster	Bestell-Nr.	€/Stück	VPE	€/Stück/VPE	Durchsatz US Gal/h	Sprühwinkel	Sprühmuster	Bestell-Nr.	€/Stück	VPE	€/Stück/VPE
0,40	45°	Hohlkegel	HFD 004 04	*	12	*	1,00	80°	Hohlkegel	HFD 010 08	*	12	*
0,40	60°	Hohlkegel	HFD 004 06	*	12	*	1,10	45°	Hohlkegel	HFD 011 04	*	12	*
0,40	70°	Hohlkegel	HFD 004 07	*	12	*	1,10	60°	Hohlkegel	HFD 011 06	*	12	*
0,40	80°	Hohlkegel	HFD 004 08	*	12	*	1,10	80°	Hohlkegel	HFD 011 08	*	12	*
0,45	45°	Hohlkegel	HFD 004 54	*	12	*	1,25	45°	Hohlkegel	HFD 012 54	*	12	*
0,45	60°	Hohlkegel	HFD 004 56	*	12	*	1,25	60°	Hohlkegel	HFD 012 56	*	12	*
0,45	80°	Hohlkegel	HFD 004 58	*	12	*	1,25	80°	Hohlkegel	HFD 012 58	*	12	*
0,50	45°	Hohlkegel	HFD 005 04	*	12	*	1,35	45°	Hohlkegel	HFD 013 54	*	12	*
0,50	60°	Hohlkegel	HFD 005 06	*	12	*	1,35	60°	Hohlkegel	HFD 013 56	*	12	*
0,50	70°	Hohlkegel	HFD 005 07	*	12	*	1,35	80°	Hohlkegel	HFD 013 58	*	12	*
0,50	80°	Hohlkegel	HFD 005 08	*	12	*	1,50	45°	Hohlkegel	HFD 015 04	*	12	*
0,55	45°	Hohlkegel	HFD 005 54	*	12	*	1,50	60°	Hohlkegel	HFD 015 06	*	12	*
0,55	60°	Hohlkegel	HFD 005 56	*	12	*	1,50	80°	Hohlkegel	HFD 015 08	*	12	*
0,55	80°	Hohlkegel	HFD 005 58	*	12	*	1,65	45°	Hohlkegel	HFD 016 54	*	12	*
0,60	45°	Hohlkegel	HFD 006 04	*	12	*	1,65	60°	Hohlkegel	HFD 016 56	*	12	*
0,60	60°	Hohlkegel	HFD 006 06	*	12	*	1,65	80°	Hohlkegel	HFD 016 58	*	12	*
0,60	80°	Hohlkegel	HFD 006 08	*	12	*	1,75	45°	Hohlkegel	HFD 017 54	*	12	*
0,65	45°	Hohlkegel	HFD 006 54	*	12	*	1,75	60°	Hohlkegel	HFD 017 56	*	12	*
0,65	60°	Hohlkegel	HFD 006 56	*	12	*	1,75	80°	Hohlkegel	HFD 017 58	*	12	*
0,65	80°	Hohlkegel	HFD 006 58	*	12	*	2,00	45°	Hohlkegel	HFD 020 04	*	12	*
0,75	45°	Hohlkegel	HFD 007 54	*	12	*	2,00	60°	Hohlkegel	HFD 020 06	*	12	*
0,75	60°	Hohlkegel	HFD 007 56	*	12	*	2,00	80°	Hohlkegel	HFD 020 08	*	12	*
0,75	80°	Hohlkegel	HFD 007 58	*	12	*	2,25	45°	Hohlkegel	HFD 022 54	*	12	*
0,85	45°	Hohlkegel	HFD 008 54	*	12	*	2,25	60°	Hohlkegel	HFD 022 56	*	12	*
0,85	60°	Hohlkegel	HFD 008 56	*	12	*	2,25	80°	Hohlkegel	HFD 022 58	*	12	*
0,85	80°	Hohlkegel	HFD 008 58	*	12	*	2,50	45°	Hohlkegel	HFD 025 04	*	12	*
1,00	45°	Hohlkegel	HFD 010 04	*	12	*	2,50	60°	Hohlkegel	HFD 025 06	*	12	*
1,00	60°	Hohlkegel	HFD 010 06	*	12	*	2,50	80°	Hohlkegel	HFD 025 08	*	12	*



**Ölbrennerdüsen Delavan**

**B - Vollkegel**



Durchsatz US Gal/h	Sprühwinkel	Sprühmuster	Bestell-Nr.	€/Stück	VPE	€/Stück/VPE	Durchsatz US Gal/h	Sprühwinkel	Sprühmuster	Bestell-Nr.	€/Stück	VPE	€/Stück/VPE
0,40	45°	Vollkegel	<b>DEB 004 04</b>	*	12	*	2,75	60°	Vollkegel	<b>DEB 027 56</b>	*	12	*
0,40	60°	Vollkegel	<b>DEB 004 06</b>	*	12	*	2,75	80°	Vollkegel	<b>DEB 027 58</b>	*	12	*
0,40	80°	Vollkegel	<b>DEB 004 08</b>	*	12	*	3,00	30°	Vollkegel	<b>DEB 030 03</b>	*	12	*
0,50	45°	Vollkegel	<b>DEB 005 04</b>	*	12	*	3,00	45°	Vollkegel	<b>DEB 030 04</b>	*	12	*
0,50	60°	Vollkegel	<b>DEB 005 06</b>	*	12	*	3,00	60°	Vollkegel	<b>DEB 030 06</b>	*	12	*
0,50	80°	Vollkegel	<b>DEB 005 08</b>	*	12	*	3,00	80°	Vollkegel	<b>DEB 030 08</b>	*	12	*
0,60	45°	Vollkegel	<b>DEB 006 04</b>	*	12	*	3,25	30°	Vollkegel	<b>DEB 032 53</b>	*	12	*
0,60	60°	Vollkegel	<b>DEB 006 06</b>	*	12	*	3,25	45°	Vollkegel	<b>DEB 032 54</b>	*	12	*
0,60	80°	Vollkegel	<b>DEB 006 08</b>	*	12	*	3,25	60°	Vollkegel	<b>DEB 032 56</b>	*	12	*
0,65	30°	Vollkegel	<b>DEB 006 53</b>	*	12	*	3,25	80°	Vollkegel	<b>DEB 032 58</b>	*	12	*
0,65	45°	Vollkegel	<b>DEB 006 54</b>	*	12	*	3,50	45°	Vollkegel	<b>DEB 035 04</b>	*	12	*
0,65	60°	Vollkegel	<b>DEB 006 56</b>	*	12	*	3,50	60°	Vollkegel	<b>DEB 035 06</b>	*	12	*
0,65	80°	Vollkegel	<b>DEB 006 58</b>	*	12	*	3,50	80°	Vollkegel	<b>DEB 035 08</b>	*	12	*
0,75	30°	Vollkegel	<b>DEB 007 53</b>	*	12	*	4,00	45°	Vollkegel	<b>DEB 040 04</b>	*	12	*
0,75	45°	Vollkegel	<b>DEB 007 54</b>	*	12	*	4,00	60°	Vollkegel	<b>DEB 040 06</b>	*	12	*
0,75	60°	Vollkegel	<b>DEB 007 56</b>	*	12	*	4,00	80°	Vollkegel	<b>DEB 040 08</b>	*	12	*
0,75	80°	Vollkegel	<b>DEB 007 58</b>	*	12	*	4,50	30°	Vollkegel	<b>DEB 045 03</b>	*	12	*
0,85	30°	Vollkegel	<b>DEB 008 53</b>	*	12	*	4,50	45°	Vollkegel	<b>DEB 045 04</b>	*	12	*
0,85	45°	Vollkegel	<b>DEB 008 54</b>	*	12	*	4,50	60°	Vollkegel	<b>DEB 045 06</b>	*	12	*
0,85	60°	Vollkegel	<b>DEB 008 56</b>	*	12	*	5,00	30°	Vollkegel	<b>DEB 050 03</b>	*	12	*
0,85	80°	Vollkegel	<b>DEB 008 58</b>	*	12	*	5,00	45°	Vollkegel	<b>DEB 050 04</b>	*	12	*
0,90	30°	Vollkegel	<b>DEB 009 03</b>	*	12	*	5,00	60°	Vollkegel	<b>DEB 050 06</b>	*	12	*
0,90	45°	Vollkegel	<b>DEB 009 04</b>	*	12	*	5,50	45°	Vollkegel	<b>DEB 055 04</b>	*	12	*
0,90	60°	Vollkegel	<b>DEB 009 06</b>	*	12	*	5,50	60°	Vollkegel	<b>DEB 055 06</b>	*	12	*
0,90	80°	Vollkegel	<b>DEB 009 08</b>	*	12	*	6,00	30°	Vollkegel	<b>DEB 060 03</b>	*	12	*
1,00	30°	Vollkegel	<b>DEB 010 03</b>	*	12	*	6,00	45°	Vollkegel	<b>DEB 060 04</b>	*	12	*
1,00	45°	Vollkegel	<b>DEB 010 04</b>	*	12	*	6,00	60°	Vollkegel	<b>DEB 060 06</b>	*	12	*
1,00	60°	Vollkegel	<b>DEB 010 06</b>	*	12	*	6,50	45°	Vollkegel	<b>DEB 065 04</b>	*	12	*
1,00	80°	Vollkegel	<b>DEB 010 08</b>	*	12	*	6,50	60°	Vollkegel	<b>DEB 065 06</b>	*	12	*
1,10	30°	Vollkegel	<b>DEB 011 03</b>	*	12	*	7,00	30°	Vollkegel	<b>DEB 070 03</b>	*	12	*
1,10	45°	Vollkegel	<b>DEB 011 04</b>	*	12	*	7,00	45°	Vollkegel	<b>DEB 070 04</b>	*	12	*
1,10	60°	Vollkegel	<b>DEB 011 06</b>	*	12	*	7,00	60°	Vollkegel	<b>DEB 070 06</b>	*	12	*
1,10	80°	Vollkegel	<b>DEB 011 08</b>	*	12	*	7,00	80°	Vollkegel	<b>DEB 070 08</b>	*	12	*
1,25	45°	Vollkegel	<b>DEB 012 54</b>	*	12	*	7,50	30°	Vollkegel	<b>DEB 075 03</b>	*	12	*
1,25	60°	Vollkegel	<b>DEB 012 56</b>	*	12	*	7,50	45°	Vollkegel	<b>DEB 075 04</b>	*	12	*
1,25	80°	Vollkegel	<b>DEB 012 58</b>	*	12	*	7,50	80°	Vollkegel	<b>DEB 075 08</b>	*	12	*
1,35	45°	Vollkegel	<b>DEB 013 54</b>	*	12	*	8,00	30°	Vollkegel	<b>DEB 080 03</b>	*	12	*
1,35	60°	Vollkegel	<b>DEB 013 56</b>	*	12	*	8,00	45°	Vollkegel	<b>DEB 080 04</b>	*	12	*
1,35	80°	Vollkegel	<b>DEB 013 58</b>	*	12	*	8,00	60°	Vollkegel	<b>DEB 080 06</b>	*	12	*
1,50	30°	Vollkegel	<b>DEB 015 03</b>	*	12	*	8,00	80°	Vollkegel	<b>DEB 080 08</b>	*	12	*
1,50	45°	Vollkegel	<b>DEB 015 04</b>	*	12	*	8,50	30°	Vollkegel	<b>DEB 085 03</b>	*	12	*
1,50	60°	Vollkegel	<b>DEB 015 06</b>	*	12	*	8,50	45°	Vollkegel	<b>DEB 085 04</b>	*	12	*
1,50	80°	Vollkegel	<b>DEB 015 08</b>	*	12	*	8,50	60°	Vollkegel	<b>DEB 085 06</b>	*	12	*
1,65	30°	Vollkegel	<b>DEB 016 53</b>	*	12	*	8,50	80°	Vollkegel	<b>DEB 085 08</b>	*	12	*
1,65	45°	Vollkegel	<b>DEB 016 54</b>	*	12	*	9,00	45°	Vollkegel	<b>DEB 090 04</b>	*	12	*
1,65	60°	Vollkegel	<b>DEB 016 56</b>	*	12	*	9,00	60°	Vollkegel	<b>DEB 090 06</b>	*	12	*
1,65	80°	Vollkegel	<b>DEB 016 58</b>	*	12	*	9,00	80°	Vollkegel	<b>DEB 090 08</b>	*	12	*
1,75	45°	Vollkegel	<b>DEB 017 54</b>	*	12	*	9,50	60°	Vollkegel	<b>DEB 095 06</b>	*	12	*
1,75	60°	Vollkegel	<b>DEB 017 56</b>	*	12	*	9,50	80°	Vollkegel	<b>DEB 095 08</b>	*	12	*
1,75	80°	Vollkegel	<b>DEB 017 58</b>	*	12	*	10,00	30°	Vollkegel	<b>DEB 100 03</b>	*	12	*
2,00	45°	Vollkegel	<b>DEB 020 04</b>	*	12	*	10,00	45°	Vollkegel	<b>DEB 100 04</b>	*	12	*
2,00	60°	Vollkegel	<b>DEB 020 06</b>	*	12	*	10,00	60°	Vollkegel	<b>DEB 100 06</b>	*	12	*
2,00	80°	Vollkegel	<b>DEB 020 08</b>	*	12	*	10,00	80°	Vollkegel	<b>DEB 100 08</b>	*	12	*
2,25	30°	Vollkegel	<b>DEB 022 53</b>	*	12	*	11,00	30°	Vollkegel	<b>DEB 110 03</b>	*	12	*
2,25	45°	Vollkegel	<b>DEB 022 54</b>	*	12	*	11,00	60°	Vollkegel	<b>DEB 110 06</b>	*	12	*
2,25	60°	Vollkegel	<b>DEB 022 56</b>	*	12	*	11,00	80°	Vollkegel	<b>DEB 110 08</b>	*	12	*
2,25	80°	Vollkegel	<b>DEB 022 58</b>	*	12	*	12,00	30°	Vollkegel	<b>DEB 120 03</b>	*	12	*
2,50	30°	Vollkegel	<b>DEB 025 03</b>	*	12	*	12,00	45°	Vollkegel	<b>DEB 120 04</b>	*	12	*
2,50	45°	Vollkegel	<b>DEB 025 04</b>	*	12	*	12,00	60°	Vollkegel	<b>DEB 120 06</b>	*	12	*
2,50	60°	Vollkegel	<b>DEB 025 06</b>	*	12	*	12,00	80°	Vollkegel	<b>DEB 120 08</b>	*	12	*
2,50	80°	Vollkegel	<b>DEB 025 08</b>	*	12	*	15,00	60°	Vollkegel	<b>DEB 150 06</b>	*	12	*
2,75	30°	Vollkegel	<b>DEB 027 53</b>	*	12	*	20,00	60°	Vollkegel	<b>DEB 200 06</b>	*	12	*
2,75	45°	Vollkegel	<b>DEB 027 54</b>	*	12	*	22,00	45°	Vollkegel	<b>DEB 220 04</b>	*	12	*

\* Unsere tagesaktuellen Preise finden Sie auf [www.weinmann-schanz.de](http://www.weinmann-schanz.de)

Ölbrennerdüsen Delavan



A - Hohlkegel



Durchsatz US Gal/h	Sprühwinkel	Sprühmuster	Bestell-Nr.	€/Stück	VPE	€/Stück/VPE	Durchsatz US Gal/h	Sprühwinkel	Sprühmuster	Bestell-Nr.	€/Stück	VPE	€/Stück/VPE
0,40	45°	Hohlkegel	DEA 004 04	*	12	*	2,75	60°	Hohlkegel	DEA 027 56	*	12	*
0,40	60°	Hohlkegel	DEA 004 06	*	12	*	2,75	80°	Hohlkegel	DEA 027 58	*	12	*
0,40	80°	Hohlkegel	DEA 004 08	*	12	*	3,00	30°	Hohlkegel	DEA 030 03	*	12	*
0,50	30°	Hohlkegel	DEA 005 03	*	12	*	3,00	45°	Hohlkegel	DEA 030 04	*	12	*
0,50	45°	Hohlkegel	DEA 005 04	*	12	*	3,00	60°	Hohlkegel	DEA 030 06	*	12	*
0,50	60°	Hohlkegel	DEA 005 06	*	12	*	3,00	80°	Hohlkegel	DEA 030 08	*	12	*
0,50	80°	Hohlkegel	DEA 005 08	*	12	*	3,25	30°	Hohlkegel	DEA 032 53	*	12	*
0,60	30°	Hohlkegel	DEA 006 03	*	12	*	3,25	45°	Hohlkegel	DEA 032 54	*	12	*
0,60	45°	Hohlkegel	DEA 006 04	*	12	*	3,25	60°	Hohlkegel	DEA 032 56	*	12	*
0,60	60°	Hohlkegel	DEA 006 06	*	12	*	3,25	80°	Hohlkegel	DEA 032 58	*	12	*
0,60	80°	Hohlkegel	DEA 006 08	*	12	*	3,50	30°	Hohlkegel	DEA 035 03	*	12	*
0,65	30°	Hohlkegel	DEA 006 53	*	12	*	3,50	45°	Hohlkegel	DEA 035 04	*	12	*
0,65	45°	Hohlkegel	DEA 006 54	*	12	*	3,50	60°	Hohlkegel	DEA 035 06	*	12	*
0,65	60°	Hohlkegel	DEA 006 56	*	12	*	4,00	30°	Hohlkegel	DEA 040 03	*	12	*
0,65	80°	Hohlkegel	DEA 006 58	*	12	*	4,00	45°	Hohlkegel	DEA 040 04	*	12	*
0,75	30°	Hohlkegel	DEA 007 53	*	12	*	4,00	60°	Hohlkegel	DEA 040 06	*	12	*
0,75	45°	Hohlkegel	DEA 007 54	*	12	*	4,50	30°	Hohlkegel	DEA 045 03	*	12	*
0,75	60°	Hohlkegel	DEA 007 56	*	12	*	4,50	45°	Hohlkegel	DEA 045 04	*	12	*
0,75	80°	Hohlkegel	DEA 007 58	*	12	*	4,50	60°	Hohlkegel	DEA 045 06	*	12	*
0,85	30°	Hohlkegel	DEA 008 53	*	12	*	4,50	80°	Hohlkegel	DEA 045 08	*	12	*
0,85	45°	Hohlkegel	DEA 008 54	*	12	*	5,00	30°	Hohlkegel	DEA 050 03	*	12	*
0,85	60°	Hohlkegel	DEA 008 56	*	12	*	5,00	45°	Hohlkegel	DEA 050 04	*	12	*
0,85	80°	Hohlkegel	DEA 008 58	*	12	*	5,00	60°	Hohlkegel	DEA 050 06	*	12	*
0,90	30°	Hohlkegel	DEA 009 03	*	12	*	5,00	80°	Hohlkegel	DEA 050 08	*	12	*
0,90	45°	Hohlkegel	DEA 009 04	*	12	*	5,50	30°	Hohlkegel	DEA 055 03	*	12	*
0,90	60°	Hohlkegel	DEA 009 06	*	12	*	5,50	45°	Hohlkegel	DEA 055 04	*	12	*
0,90	80°	Hohlkegel	DEA 009 08	*	12	*	5,50	60°	Hohlkegel	DEA 055 06	*	12	*
1,00	30°	Hohlkegel	DEA 010 03	*	12	*	6,00	80°	Hohlkegel	DEA 055 08	*	12	*
1,00	45°	Hohlkegel	DEA 010 04	*	12	*	6,00	30°	Hohlkegel	DEA 060 03	*	12	*
1,00	60°	Hohlkegel	DEA 010 06	*	12	*	6,00	45°	Hohlkegel	DEA 060 04	*	12	*
1,00	80°	Hohlkegel	DEA 010 08	*	12	*	6,00	60°	Hohlkegel	DEA 060 06	*	12	*
1,10	45°	Hohlkegel	DEA 011 04	*	12	*	6,00	80°	Hohlkegel	DEA 060 08	*	12	*
1,10	60°	Hohlkegel	DEA 011 06	*	12	*	6,50	30°	Hohlkegel	DEA 065 03	*	12	*
1,10	80°	Hohlkegel	DEA 011 08	*	12	*	6,50	45°	Hohlkegel	DEA 065 04	*	12	*
1,25	30°	Hohlkegel	DEA 012 53	*	12	*	6,50	60°	Hohlkegel	DEA 065 06	*	12	*
1,25	45°	Hohlkegel	DEA 012 54	*	12	*	6,50	80°	Hohlkegel	DEA 065 08	*	12	*
1,25	60°	Hohlkegel	DEA 012 56	*	12	*	7,00	45°	Hohlkegel	DEA 070 04	*	12	*
1,25	80°	Hohlkegel	DEA 012 58	*	12	*	7,00	60°	Hohlkegel	DEA 070 06	*	12	*
1,35	30°	Hohlkegel	DEA 013 53	*	12	*	7,00	80°	Hohlkegel	DEA 070 08	*	12	*
1,35	45°	Hohlkegel	DEA 013 54	*	12	*	7,50	30°	Hohlkegel	DEA 075 03	*	12	*
1,35	60°	Hohlkegel	DEA 013 56	*	12	*	7,50	45°	Hohlkegel	DEA 075 04	*	12	*
1,35	80°	Hohlkegel	DEA 013 58	*	12	*	7,50	60°	Hohlkegel	DEA 075 06	*	12	*
1,50	30°	Hohlkegel	DEA 015 03	*	12	*	7,50	80°	Hohlkegel	DEA 075 08	*	12	*
1,50	45°	Hohlkegel	DEA 015 04	*	12	*	8,00	30°	Hohlkegel	DEA 080 03	*	12	*
1,50	60°	Hohlkegel	DEA 015 06	*	12	*	8,00	45°	Hohlkegel	DEA 080 04	*	12	*
1,50	80°	Hohlkegel	DEA 015 08	*	12	*	8,00	60°	Hohlkegel	DEA 080 06	*	12	*
1,65	30°	Hohlkegel	DEA 016 53	*	12	*	8,00	80°	Hohlkegel	DEA 080 08	*	12	*
1,65	45°	Hohlkegel	DEA 016 54	*	12	*	8,50	30°	Hohlkegel	DEA 085 03	*	12	*
1,65	60°	Hohlkegel	DEA 016 56	*	12	*	8,50	45°	Hohlkegel	DEA 085 04	*	12	*
1,65	80°	Hohlkegel	DEA 016 58	*	12	*	8,50	60°	Hohlkegel	DEA 085 06	*	12	*
1,75	30°	Hohlkegel	DEA 017 53	*	12	*	8,50	80°	Hohlkegel	DEA 085 08	*	12	*
1,75	45°	Hohlkegel	DEA 017 54	*	12	*	9,00	30°	Hohlkegel	DEA 090 03	*	12	*
1,75	60°	Hohlkegel	DEA 017 56	*	12	*	9,00	45°	Hohlkegel	DEA 090 04	*	12	*
1,75	80°	Hohlkegel	DEA 017 58	*	12	*	9,00	60°	Hohlkegel	DEA 090 06	*	12	*
2,00	30°	Hohlkegel	DEA 020 03	*	12	*	9,00	80°	Hohlkegel	DEA 090 08	*	12	*
2,00	45°	Hohlkegel	DEA 020 04	*	12	*	9,50	30°	Hohlkegel	DEA 095 03	*	12	*
2,00	60°	Hohlkegel	DEA 020 06	*	12	*	9,50	45°	Hohlkegel	DEA 095 04	*	12	*
2,00	80°	Hohlkegel	DEA 020 08	*	12	*	9,50	60°	Hohlkegel	DEA 095 06	*	12	*
2,25	30°	Hohlkegel	DEA 022 53	*	12	*	9,50	80°	Hohlkegel	DEA 095 08	*	12	*
2,25	45°	Hohlkegel	DEA 022 54	*	12	*	10,00	30°	Hohlkegel	DEA 100 03	*	12	*
2,25	60°	Hohlkegel	DEA 022 56	*	12	*	10,00	45°	Hohlkegel	DEA 100 04	*	12	*
2,25	80°	Hohlkegel	DEA 022 58	*	12	*	10,00	60°	Hohlkegel	DEA 100 06	*	12	*
2,50	30°	Hohlkegel	DEA 025 03	*	12	*	10,00	80°	Hohlkegel	DEA 100 08	*	12	*
2,50	45°	Hohlkegel	DEA 025 04	*	12	*	11,00	30°	Hohlkegel	DEA 110 03	*	12	*
2,50	60°	Hohlkegel	DEA 025 06	*	12	*	11,00	45°	Hohlkegel	DEA 110 04	*	12	*
2,50	80°	Hohlkegel	DEA 025 08	*	12	*	11,00	60°	Hohlkegel	DEA 110 06	*	12	*
2,75	30°	Hohlkegel	DEA 027 53	*	12	*	11,00	80°	Hohlkegel	DEA 110 08	*	12	*
2,75	45°	Hohlkegel	DEA 027 54	*	12	*	12,00	30°	Hohlkegel	DEA 120 03	*	12	*
							12,00	45°	Hohlkegel	DEA 120 04	*	12	*
							12,00	60°	Hohlkegel	DEA 120 06	*	12	*
							12,00	80°	Hohlkegel	DEA 120 08	*	12	*



**Ölbrennerdüsen Delavan**

**W - Allzweck**



Durchsatz US Gal/h	Sprühwinkel	Sprühmuster	Bestell-Nr.	€/Stück	VPE	€/Stück/VPE	Durchsatz US Gal/h	Sprühwinkel	Sprühmuster	Bestell-Nr.	€/Stück	VPE	€/Stück/VPE
0,40	30°	Allzweckdüse	DEW 004 03	*	12	*	2,00	80°	Allzweckdüse	DEW 020 08	*	12	*
0,40	45°	Allzweckdüse	DEW 004 04	*	12	*	2,25	30°	Allzweckdüse	DEW 022 53	*	12	*
0,40	60°	Allzweckdüse	DEW 004 06	*	12	*	2,25	45°	Allzweckdüse	DEW 022 54	*	12	*
0,40	80°	Allzweckdüse	DEW 004 08	*	12	*	2,25	60°	Allzweckdüse	DEW 022 56	*	12	*
0,50	45°	Allzweckdüse	DEW 005 04	*	12	*	2,25	80°	Allzweckdüse	DEW 022 58	*	12	*
0,50	60°	Allzweckdüse	DEW 005 06	*	12	*	2,50	30°	Allzweckdüse	DEW 025 03	*	12	*
0,50	70°	Allzweckdüse	DEW 005 07	*	12	*	2,50	45°	Allzweckdüse	DEW 025 04	*	12	*
0,50	80°	Allzweckdüse	DEW 005 08	*	12	*	2,50	60°	Allzweckdüse	DEW 025 06	*	12	*
0,60	45°	Allzweckdüse	DEW 006 04	*	12	*	2,75	30°	Allzweckdüse	DEW 027 53	*	12	*
0,60	60°	Allzweckdüse	DEW 006 06	*	12	*	2,75	45°	Allzweckdüse	DEW 027 54	*	12	*
0,60	70°	Allzweckdüse	DEW 006 07	*	12	*	2,75	60°	Allzweckdüse	DEW 027 56	*	12	*
0,60	80°	Allzweckdüse	DEW 006 08	*	12	*	3,00	30°	Allzweckdüse	DEW 030 03	*	12	*
0,65	45°	Allzweckdüse	DEW 006 54	*	12	*	3,00	45°	Allzweckdüse	DEW 030 04	*	12	*
0,65	60°	Allzweckdüse	DEW 006 56	*	12	*	3,00	60°	Allzweckdüse	DEW 030 06	*	12	*
0,65	80°	Allzweckdüse	DEW 006 58	*	12	*	3,25	30°	Allzweckdüse	DEW 032 53	*	12	*
0,75	30°	Allzweckdüse	DEW 007 53	*	12	*	3,25	45°	Allzweckdüse	DEW 032 54	*	12	*
0,75	45°	Allzweckdüse	DEW 007 54	*	12	*	3,25	60°	Allzweckdüse	DEW 032 56	*	12	*
0,75	60°	Allzweckdüse	DEW 007 56	*	12	*	3,25	80°	Allzweckdüse	DEW 032 58	*	12	*
0,75	80°	Allzweckdüse	DEW 007 58	*	12	*	3,50	30°	Allzweckdüse	DEW 035 03	*	12	*
0,85	45°	Allzweckdüse	DEW 008 54	*	12	*	3,50	45°	Allzweckdüse	DEW 035 04	*	12	*
0,85	60°	Allzweckdüse	DEW 008 56	*	12	*	3,50	60°	Allzweckdüse	DEW 035 06	*	12	*
0,85	80°	Allzweckdüse	DEW 008 58	*	12	*	3,50	80°	Allzweckdüse	DEW 035 08	*	12	*
0,90	45°	Allzweckdüse	DEW 009 04	*	12	*	4,00	30°	Allzweckdüse	DEW 040 03	*	12	*
0,90	60°	Allzweckdüse	DEW 009 06	*	12	*	4,00	45°	Allzweckdüse	DEW 040 04	*	12	*
0,90	80°	Allzweckdüse	DEW 009 08	*	12	*	4,00	60°	Allzweckdüse	DEW 040 06	*	12	*
1,00	45°	Allzweckdüse	DEW 010 04	*	12	*	4,00	80°	Allzweckdüse	DEW 040 08	*	12	*
1,00	60°	Allzweckdüse	DEW 010 06	*	12	*	4,50	30°	Allzweckdüse	DEW 045 03	*	12	*
1,00	80°	Allzweckdüse	DEW 010 08	*	12	*	4,50	45°	Allzweckdüse	DEW 045 04	*	12	*
1,10	30°	Allzweckdüse	DEW 011 03	*	12	*	4,50	60°	Allzweckdüse	DEW 045 06	*	12	*
1,10	45°	Allzweckdüse	DEW 011 04	*	12	*	4,50	80°	Allzweckdüse	DEW 045 08	*	12	*
1,10	60°	Allzweckdüse	DEW 011 06	*	12	*	5,00	45°	Allzweckdüse	DEW 050 04	*	12	*
1,10	80°	Allzweckdüse	DEW 011 08	*	12	*	5,00	60°	Allzweckdüse	DEW 050 06	*	12	*
1,25	45°	Allzweckdüse	DEW 012 54	*	12	*	5,00	80°	Allzweckdüse	DEW 050 08	*	12	*
1,25	60°	Allzweckdüse	DEW 012 56	*	12	*	5,50	30°	Allzweckdüse	DEW 055 03	*	12	*
1,25	80°	Allzweckdüse	DEW 012 58	*	12	*	5,50	60°	Allzweckdüse	DEW 055 06	*	12	*
1,35	45°	Allzweckdüse	DEW 013 54	*	12	*	5,50	80°	Allzweckdüse	DEW 055 08	*	12	*
1,35	60°	Allzweckdüse	DEW 013 56	*	12	*	6,00	30°	Allzweckdüse	DEW 060 03	*	12	*
1,35	80°	Allzweckdüse	DEW 013 58	*	12	*	6,00	45°	Allzweckdüse	DEW 060 04	*	12	*
1,50	45°	Allzweckdüse	DEW 015 04	*	12	*	6,00	60°	Allzweckdüse	DEW 060 06	*	12	*
1,50	60°	Allzweckdüse	DEW 015 06	*	12	*	6,50	30°	Allzweckdüse	DEW 065 03	*	12	*
1,50	80°	Allzweckdüse	DEW 015 08	*	12	*	6,50	45°	Allzweckdüse	DEW 065 04	*	12	*
1,65	30°	Allzweckdüse	DEW 016 53	*	12	*	6,50	60°	Allzweckdüse	DEW 065 06	*	12	*
1,65	45°	Allzweckdüse	DEW 016 54	*	12	*	6,50	80°	Allzweckdüse	DEW 065 08	*	12	*
1,65	60°	Allzweckdüse	DEW 016 56	*	12	*	7,00	30°	Allzweckdüse	DEW 070 03	*	12	*
1,65	80°	Allzweckdüse	DEW 016 58	*	12	*	7,00	60°	Allzweckdüse	DEW 070 06	*	12	*
1,75	30°	Allzweckdüse	DEW 017 53	*	12	*	7,00	80°	Allzweckdüse	DEW 070 08	*	12	*
1,75	45°	Allzweckdüse	DEW 017 54	*	12	*	7,50	30°	Allzweckdüse	DEW 075 03	*	12	*
1,75	60°	Allzweckdüse	DEW 017 56	*	12	*	7,50	45°	Allzweckdüse	DEW 075 04	*	12	*
1,75	80°	Allzweckdüse	DEW 017 58	*	12	*	7,50	60°	Allzweckdüse	DEW 075 06	*	12	*
2,00	30°	Allzweckdüse	DEW 020 03	*	12	*	7,50	80°	Allzweckdüse	DEW 075 08	*	12	*
2,00	45°	Allzweckdüse	DEW 020 04	*	12	*	8,00	60°	Allzweckdüse	DEW 080 06	*	12	*
2,00	60°	Allzweckdüse	DEW 020 06	*	12	*	8,00	80°	Allzweckdüse	DEW 080 08	*	12	*

**E - Halbhohlkegel**



Durchsatz US Gal/h	Sprühwinkel	Sprühmuster	Bestell-Nr.	€/Stück	VPE	€/Stück/VPE	Durchsatz US Gal/h	Sprühwinkel	Sprühmuster	Bestell-Nr.	€/Stück	VPE	€/Stück/VPE
0,40	45°	Halbhohlkegel	DEE 004 04	*	12	*	0,75	45°	Halbhohlkegel	DEE 007 54	*	12	*
0,40	60°	Halbhohlkegel	DEE 004 06	*	12	*	0,75	60°	Halbhohlkegel	DEE 007 56	*	12	*
0,50	45°	Halbhohlkegel	DEE 005 04	*	12	*	0,85	45°	Halbhohlkegel	DEE 008 54	*	12	*
0,50	60°	Halbhohlkegel	DEE 005 06	*	12	*	0,85	60°	Halbhohlkegel	DEE 008 56	*	12	*
0,60	45°	Halbhohlkegel	DEE 006 04	*	12	*	0,90	45°	Halbhohlkegel	DEE 009 04	*	12	*
0,60	60°	Halbhohlkegel	DEE 006 06	*	12	*	0,90	60°	Halbhohlkegel	DEE 009 06	*	12	*
0,65	45°	Halbhohlkegel	DEE 006 54	*	12	*	1,00	45°	Halbhohlkegel	DEE 010 04	*	12	*
0,65	60°	Halbhohlkegel	DEE 006 56	*	12	*	1,00	60°	Halbhohlkegel	DEE 010 06	*	12	*

\* Unsere tagesaktuellen Preise finden Sie auf [www.weinmann-schanz.de](http://www.weinmann-schanz.de)



## Ölbrennerdüsen Delavan



### A-DOF - Hohlkegel

Del-O-Flo



Durchsatz US Gal/h	Sprühwinkel	Sprühmuster	Bestell-Nr.	€/Stück	VPE	€/Stück/VPE	Durchsatz US Gal/h	Sprühwinkel	Sprühmuster	Bestell-Nr.	€/Stück	VPE	€/Stück/VPE
0,40	60°	Hohlkegel	<b>FLA 004 06</b>	*	12	*	0,60	60°	Hohlkegel	<b>FLA 006 06</b>	*	12	*
0,40	80°	Hohlkegel	<b>FLA 004 08</b>	*	12	*	0,60	80°	Hohlkegel	<b>FLA 006 08</b>	*	12	*
0,40	90°	Hohlkegel	<b>FLA 004 09</b>	*	12	*	0,65	60°	Hohlkegel	<b>FLA 006 56</b>	*	12	*
0,50	60°	Hohlkegel	<b>FLA 005 06</b>	*	12	*	0,65	70°	Hohlkegel	<b>FLA 006 57</b>	*	12	*
0,50	80°	Hohlkegel	<b>FLA 005 08</b>	*	12	*	0,75	60°	Hohlkegel	<b>FLA 007 56</b>	*	12	*

### B-DOF - Vollkegel

Del-O-Flo



Durchsatz US Gal/h	Sprühwinkel	Sprühmuster	Bestell-Nr.	€/Stück	VPE	€/Stück/VPE	Durchsatz US Gal/h	Sprühwinkel	Sprühmuster	Bestell-Nr.	€/Stück	VPE	€/Stück/VPE
0,30	60°	Vollkegel	<b>FLB 003 06</b>	*	12	*	0,65	60°	Vollkegel	<b>FLB 006 56</b>	*	12	*
0,40	60°	Vollkegel	<b>FLB 004 06</b>	*	12	*	0,65	80°	Vollkegel	<b>FLB 006 58</b>	*	12	*
0,50	60°	Vollkegel	<b>FLB 005 06</b>	*	12	*	0,75	60°	Vollkegel	<b>FLB 007 56</b>	*	12	*
0,50	80°	Vollkegel	<b>FLB 005 08</b>	*	12	*	0,75	80°	Vollkegel	<b>FLB 007 58</b>	*	12	*
0,60	60°	Vollkegel	<b>FLB 006 06</b>	*	12	*	0,85	80°	Vollkegel	<b>FLB 008 58</b>	*	12	*
0,60	80°	Vollkegel	<b>FLB 006 08</b>	*	12	*							

## Ölbrennerdüsen Fluidics



### SF - Vollkegel



**info** Weitere Düsen dieses Typs finden Sie eine Seite weiter!

Durchsatz US Gal/h	Sprühwinkel	Sprühmuster	Bestell-Nr.	€/Stück	VPE	€/Stück/VPE	Durchsatz US Gal/h	Sprühwinkel	Sprühmuster	Bestell-Nr.	€/Stück	VPE	€/Stück/VPE
0,15	45°	Vollkegel	<b>FIS 001 54</b>	*	12	*	1,00	60°	Vollkegel	<b>FIS 010 06</b>	*	12	*
0,15	60°	Vollkegel	<b>FIS 001 56</b>	*	12	*	1,00	80°	Vollkegel	<b>FIS 010 08</b>	*	12	*
0,15	80°	Vollkegel	<b>FIS 001 58</b>	*	12	*	1,10	45°	Vollkegel	<b>FIS 011 04</b>	*	12	*
0,20	45°	Vollkegel	<b>FIS 002 04</b>	*	12	*	1,10	60°	Vollkegel	<b>FIS 011 06</b>	*	12	*
0,20	60°	Vollkegel	<b>FIS 002 06</b>	*	12	*	1,10	80°	Vollkegel	<b>FIS 011 08</b>	*	12	*
0,20	80°	Vollkegel	<b>FIS 002 08</b>	*	12	*	1,25	45°	Vollkegel	<b>FIS 012 54</b>	*	12	*
0,25	45°	Vollkegel	<b>FIS 002 54</b>	*	12	*	1,25	60°	Vollkegel	<b>FIS 012 56</b>	*	12	*
0,25	60°	Vollkegel	<b>FIS 002 56</b>	*	12	*	1,25	80°	Vollkegel	<b>FIS 012 58</b>	*	12	*
0,25	80°	Vollkegel	<b>FIS 002 58</b>	*	12	*	1,35	45°	Vollkegel	<b>FIS 013 54</b>	*	12	*
0,30	45°	Vollkegel	<b>FIS 003 04</b>	*	12	*	1,35	60°	Vollkegel	<b>FIS 013 56</b>	*	12	*
0,30	60°	Vollkegel	<b>FIS 003 06</b>	*	12	*	1,35	80°	Vollkegel	<b>FIS 013 58</b>	*	12	*
0,30	80°	Vollkegel	<b>FIS 003 08</b>	*	12	*	1,50	45°	Vollkegel	<b>FIS 015 04</b>	*	12	*
0,35	45°	Vollkegel	<b>FIS 003 54</b>	*	12	*	1,50	60°	Vollkegel	<b>FIS 015 06</b>	*	12	*
0,35	60°	Vollkegel	<b>FIS 003 56</b>	*	12	*	1,50	80°	Vollkegel	<b>FIS 015 08</b>	*	12	*
0,35	80°	Vollkegel	<b>FIS 003 58</b>	*	12	*	1,65	45°	Vollkegel	<b>FIS 016 54</b>	*	12	*
0,40	45°	Vollkegel	<b>FIS 004 04</b>	*	12	*	1,65	60°	Vollkegel	<b>FIS 016 56</b>	*	12	*
0,40	60°	Vollkegel	<b>FIS 004 06</b>	*	12	*	1,65	80°	Vollkegel	<b>FIS 016 58</b>	*	12	*
0,40	80°	Vollkegel	<b>FIS 004 08</b>	*	12	*	1,75	45°	Vollkegel	<b>FIS 017 54</b>	*	12	*
0,45	45°	Vollkegel	<b>FIS 004 54</b>	*	12	*	1,75	60°	Vollkegel	<b>FIS 017 56</b>	*	12	*
0,45	60°	Vollkegel	<b>FIS 004 56</b>	*	12	*	1,75	80°	Vollkegel	<b>FIS 017 58</b>	*	12	*
0,45	80°	Vollkegel	<b>FIS 004 58</b>	*	12	*	2,00	45°	Vollkegel	<b>FIS 020 04</b>	*	12	*
0,50	45°	Vollkegel	<b>FIS 005 04</b>	*	12	*	2,00	60°	Vollkegel	<b>FIS 020 06</b>	*	12	*
0,50	50°	Vollkegel	<b>FIS 005 05</b>	*	12	*	2,00	80°	Vollkegel	<b>FIS 020 08</b>	*	12	*
0,50	60°	Vollkegel	<b>FIS 005 06</b>	*	12	*	2,25	45°	Vollkegel	<b>FIS 022 54</b>	*	12	*
0,50	80°	Vollkegel	<b>FIS 005 08</b>	*	12	*	2,25	60°	Vollkegel	<b>FIS 022 56</b>	*	12	*
0,55	45°	Vollkegel	<b>FIS 005 54</b>	*	12	*	2,25	80°	Vollkegel	<b>FIS 022 58</b>	*	12	*
0,55	60°	Vollkegel	<b>FIS 005 56</b>	*	12	*	2,50	45°	Vollkegel	<b>FIS 025 04</b>	*	12	*
0,55	80°	Vollkegel	<b>FIS 005 58</b>	*	12	*	2,50	60°	Vollkegel	<b>FIS 025 06</b>	*	12	*
0,60	45°	Vollkegel	<b>FIS 006 04</b>	*	12	*	2,50	80°	Vollkegel	<b>FIS 025 08</b>	*	12	*
0,60	60°	Vollkegel	<b>FIS 006 06</b>	*	12	*	2,75	45°	Vollkegel	<b>FIS 027 54</b>	*	12	*
0,60	80°	Vollkegel	<b>FIS 006 08</b>	*	12	*	2,75	60°	Vollkegel	<b>FIS 027 56</b>	*	12	*
0,65	45°	Vollkegel	<b>FIS 006 54</b>	*	12	*	2,75	80°	Vollkegel	<b>FIS 027 58</b>	*	12	*
0,65	60°	Vollkegel	<b>FIS 006 56</b>	*	12	*	3,00	45°	Vollkegel	<b>FIS 030 04</b>	*	12	*
0,65	80°	Vollkegel	<b>FIS 006 58</b>	*	12	*	3,00	60°	Vollkegel	<b>FIS 030 06</b>	*	12	*
0,75	45°	Vollkegel	<b>FIS 007 54</b>	*	12	*	3,00	80°	Vollkegel	<b>FIS 030 08</b>	*	12	*
0,75	60°	Vollkegel	<b>FIS 007 56</b>	*	12	*	3,50	45°	Vollkegel	<b>FIS 035 04</b>	*	12	*
0,75	80°	Vollkegel	<b>FIS 007 58</b>	*	12	*	3,50	60°	Vollkegel	<b>FIS 035 06</b>	*	12	*
0,85	45°	Vollkegel	<b>FIS 008 54</b>	*	12	*	3,50	80°	Vollkegel	<b>FIS 035 08</b>	*	12	*
0,85	60°	Vollkegel	<b>FIS 008 56</b>	*	12	*	4,00	45°	Vollkegel	<b>FIS 040 04</b>	*	12	*
0,85	80°	Vollkegel	<b>FIS 008 58</b>	*	12	*	4,00	60°	Vollkegel	<b>FIS 040 06</b>	*	12	*
1,00	45°	Vollkegel	<b>FIS 010 04</b>	*	12	*	4,00	80°	Vollkegel	<b>FIS 040 08</b>	*	12	*

**Ölbrennerdüsen Fluidics**

**SF - Vollkegel**



Info

Koffer-Sets dieses Herstellers finden Sie eine Seite weiter!

Durchsatz US Gal/h	Sprühwinkel	Sprühmuster	Bestell-Nr.	€/Stück	VPE	€/Stück/VPE
4,50	45°	Vollkegel	<b>FIS 045 04</b>	*	12	*
4,50	60°	Vollkegel	<b>FIS 045 06</b>	*	12	*
4,50	80°	Vollkegel	<b>FIS 045 08</b>	*	12	*
5,00	45°	Vollkegel	<b>FIS 050 04</b>	*	12	*
5,00	60°	Vollkegel	<b>FIS 050 06</b>	*	12	*
5,00	80°	Vollkegel	<b>FIS 050 08</b>	*	12	*
5,50	45°	Vollkegel	<b>FIS 055 04</b>	*	12	*
5,50	60°	Vollkegel	<b>FIS 055 06</b>	*	12	*
5,50	80°	Vollkegel	<b>FIS 055 08</b>	*	12	*
6,00	45°	Vollkegel	<b>FIS 060 04</b>	*	12	*
6,00	60°	Vollkegel	<b>FIS 060 06</b>	*	12	*
6,00	80°	Vollkegel	<b>FIS 060 08</b>	*	12	*
6,50	45°	Vollkegel	<b>FIS 065 04</b>	*	12	*
6,50	60°	Vollkegel	<b>FIS 065 06</b>	*	12	*
6,50	80°	Vollkegel	<b>FIS 065 08</b>	*	12	*
7,00	45°	Vollkegel	<b>FIS 070 04</b>	*	12	*
7,00	60°	Vollkegel	<b>FIS 070 06</b>	*	12	*
7,00	80°	Vollkegel	<b>FIS 070 08</b>	*	12	*
7,50	45°	Vollkegel	<b>FIS 075 04</b>	*	12	*
7,50	60°	Vollkegel	<b>FIS 075 06</b>	*	12	*
7,50	80°	Vollkegel	<b>FIS 075 08</b>	*	12	*
8,00	45°	Vollkegel	<b>FIS 080 04</b>	*	12	*
8,00	60°	Vollkegel	<b>FIS 080 06</b>	*	12	*

Durchsatz US Gal/h	Sprühwinkel	Sprühmuster	Bestell-Nr.	€/Stück	VPE	€/Stück/VPE
8,00	80°	Vollkegel	<b>FIS 080 08</b>	*	12	*
9,00	45°	Vollkegel	<b>FIS 090 04</b>	*	12	*
9,00	60°	Vollkegel	<b>FIS 090 06</b>	*	12	*
9,00	80°	Vollkegel	<b>FIS 090 08</b>	*	12	*
10,00	45°	Vollkegel	<b>FIS 100 04</b>	*	12	*
10,00	60°	Vollkegel	<b>FIS 100 06</b>	*	12	*
10,00	80°	Vollkegel	<b>FIS 100 08</b>	*	12	*
11,00	45°	Vollkegel	<b>FIS 110 04</b>	*	12	*
11,00	60°	Vollkegel	<b>FIS 110 06</b>	*	12	*
11,00	80°	Vollkegel	<b>FIS 110 08</b>	*	12	*
12,00	45°	Vollkegel	<b>FIS 120 04</b>	*	12	*
12,00	60°	Vollkegel	<b>FIS 120 06</b>	*	12	*
12,00	80°	Vollkegel	<b>FIS 120 08</b>	*	12	*
13,00	45°	Vollkegel	<b>FIS 130 04</b>	*	12	*
13,00	60°	Vollkegel	<b>FIS 130 06</b>	*	12	*
13,00	80°	Vollkegel	<b>FIS 130 08</b>	*	12	*
14,00	45°	Vollkegel	<b>FIS 140 04</b>	*	12	*
14,00	60°	Vollkegel	<b>FIS 140 06</b>	*	12	*
14,00	80°	Vollkegel	<b>FIS 140 08</b>	*	12	*
15,00	45°	Vollkegel	<b>FIS 150 04</b>	*	12	*
15,00	60°	Vollkegel	<b>FIS 150 06</b>	*	12	*
15,00	80°	Vollkegel	<b>FIS 150 08</b>	*	12	*

**HF - Hohlkegel**



Info

Weitere Düsen dieses Typs finden Sie eine Seite weiter!

Durchsatz US Gal/h	Sprühwinkel	Sprühmuster	Bestell-Nr.	€/Stück	VPE	€/Stück/VPE
0,30	45°	Hohlkegel	<b>FIH 003 04</b>	*	12	*
0,30	60°	Hohlkegel	<b>FIH 003 06</b>	*	12	*
0,30	80°	Hohlkegel	<b>FIH 003 08</b>	*	12	*
0,35	45°	Hohlkegel	<b>FIH 003 54</b>	*	12	*
0,35	60°	Hohlkegel	<b>FIH 003 56</b>	*	12	*
0,35	80°	Hohlkegel	<b>FIH 003 58</b>	*	12	*
0,40	45°	Hohlkegel	<b>FIH 004 04</b>	*	12	*
0,40	60°	Hohlkegel	<b>FIH 004 06</b>	*	12	*
0,40	70°	Hohlkegel	<b>FIH 004 07</b>	*	12	*
0,40	80°	Hohlkegel	<b>FIH 004 08</b>	*	12	*
0,45	45°	Hohlkegel	<b>FIH 004 54</b>	*	12	*
0,45	60°	Hohlkegel	<b>FIH 004 56</b>	*	12	*
0,45	80°	Hohlkegel	<b>FIH 004 58</b>	*	12	*
0,50	45°	Hohlkegel	<b>FIH 005 04</b>	*	12	*
0,50	60°	Hohlkegel	<b>FIH 005 06</b>	*	12	*
0,50	70°	Hohlkegel	<b>FIH 005 07</b>	*	12	*
0,50	80°	Hohlkegel	<b>FIH 005 08</b>	*	12	*
0,55	45°	Hohlkegel	<b>FIH 005 54</b>	*	12	*
0,55	60°	Hohlkegel	<b>FIH 005 56</b>	*	12	*
0,55	80°	Hohlkegel	<b>FIH 005 58</b>	*	12	*
0,60	45°	Hohlkegel	<b>FIH 006 04</b>	*	12	*
0,60	60°	Hohlkegel	<b>FIH 006 06</b>	*	12	*
0,60	80°	Hohlkegel	<b>FIH 006 08</b>	*	12	*
0,65	45°	Hohlkegel	<b>FIH 006 54</b>	*	12	*
0,65	60°	Hohlkegel	<b>FIH 006 56</b>	*	12	*
0,65	80°	Hohlkegel	<b>FIH 006 58</b>	*	12	*
0,75	45°	Hohlkegel	<b>FIH 007 54</b>	*	12	*
0,75	60°	Hohlkegel	<b>FIH 007 56</b>	*	12	*
0,75	80°	Hohlkegel	<b>FIH 007 58</b>	*	12	*
0,85	45°	Hohlkegel	<b>FIH 008 54</b>	*	12	*
0,85	60°	Hohlkegel	<b>FIH 008 56</b>	*	12	*
0,85	80°	Hohlkegel	<b>FIH 008 58</b>	*	12	*
1,00	45°	Hohlkegel	<b>FIH 010 04</b>	*	12	*
1,00	60°	Hohlkegel	<b>FIH 010 06</b>	*	12	*
1,00	80°	Hohlkegel	<b>FIH 010 08</b>	*	12	*

Durchsatz US Gal/h	Sprühwinkel	Sprühmuster	Bestell-Nr.	€/Stück	VPE	€/Stück/VPE
1,10	45°	Hohlkegel	<b>FIH 011 04</b>	*	12	*
1,10	60°	Hohlkegel	<b>FIH 011 06</b>	*	12	*
1,10	80°	Hohlkegel	<b>FIH 011 08</b>	*	12	*
1,25	45°	Hohlkegel	<b>FIH 012 54</b>	*	12	*
1,25	60°	Hohlkegel	<b>FIH 012 56</b>	*	12	*
1,25	80°	Hohlkegel	<b>FIH 012 58</b>	*	12	*
1,35	45°	Hohlkegel	<b>FIH 013 54</b>	*	12	*
1,35	60°	Hohlkegel	<b>FIH 013 56</b>	*	12	*
1,35	80°	Hohlkegel	<b>FIH 013 58</b>	*	12	*
1,50	45°	Hohlkegel	<b>FIH 015 04</b>	*	12	*
1,50	60°	Hohlkegel	<b>FIH 015 06</b>	*	12	*
1,50	80°	Hohlkegel	<b>FIH 015 08</b>	*	12	*
1,65	45°	Hohlkegel	<b>FIH 016 54</b>	*	12	*
1,65	60°	Hohlkegel	<b>FIH 016 56</b>	*	12	*
1,65	80°	Hohlkegel	<b>FIH 016 58</b>	*	12	*
1,75	45°	Hohlkegel	<b>FIH 017 54</b>	*	12	*
1,75	60°	Hohlkegel	<b>FIH 017 56</b>	*	12	*
1,75	80°	Hohlkegel	<b>FIH 017 58</b>	*	12	*
2,00	45°	Hohlkegel	<b>FIH 020 04</b>	*	12	*
2,00	60°	Hohlkegel	<b>FIH 020 06</b>	*	12	*
2,00	80°	Hohlkegel	<b>FIH 020 08</b>	*	12	*
2,25	45°	Hohlkegel	<b>FIH 022 54</b>	*	12	*
2,25	60°	Hohlkegel	<b>FIH 022 56</b>	*	12	*
2,25	80°	Hohlkegel	<b>FIH 022 58</b>	*	12	*
2,50	45°	Hohlkegel	<b>FIH 025 04</b>	*	12	*
2,50	60°	Hohlkegel	<b>FIH 025 06</b>	*	12	*
2,50	80°	Hohlkegel	<b>FIH 025 08</b>	*	12	*
2,75	45°	Hohlkegel	<b>FIH 027 54</b>	*	12	*
2,75	60°	Hohlkegel	<b>FIH 027 56</b>	*	12	*
2,75	80°	Hohlkegel	<b>FIH 027 58</b>	*	12	*
3,00	45°	Hohlkegel	<b>FIH 030 04</b>	*	12	*
3,00	60°	Hohlkegel	<b>FIH 030 06</b>	*	12	*
3,00	80°	Hohlkegel	<b>FIH 030 08</b>	*	12	*
3,50	45°	Hohlkegel	<b>FIH 035 04</b>	*	12	*
3,50	60°	Hohlkegel	<b>FIH 035 06</b>	*	12	*

\* Unsere tagesaktuellen Preise finden Sie auf [www.weinmann-schanz.de](http://www.weinmann-schanz.de)

## Ölbrennerdüsen Fluidics



### HF - Hohlkegel



Durchsatz US Gal/h	Sprühwinkel	Sprühmuster	Bestell-Nr.	€/Stück	VPE	€/Stück/VPE	Durchsatz US Gal/h	Sprühwinkel	Sprühmuster	Bestell-Nr.	€/Stück	VPE	€/Stück/VPE
3,50	80°	Hohlkegel	FIH 035 08	*	12	*	8,00	45°	Hohlkegel	FIH 080 04	*	12	*
4,00	45°	Hohlkegel	FIH 040 04	*	12	*	8,00	60°	Hohlkegel	FIH 080 06	*	12	*
4,00	60°	Hohlkegel	FIH 040 06	*	12	*	8,00	80°	Hohlkegel	FIH 080 08	*	12	*
4,00	80°	Hohlkegel	FIH 040 08	*	12	*	9,00	45°	Hohlkegel	FIH 090 04	*	12	*
4,50	45°	Hohlkegel	FIH 045 04	*	12	*	9,00	60°	Hohlkegel	FIH 090 06	*	12	*
4,50	60°	Hohlkegel	FIH 045 06	*	12	*	9,00	80°	Hohlkegel	FIH 090 08	*	12	*
4,50	80°	Hohlkegel	FIH 045 08	*	12	*	10,00	45°	Hohlkegel	FIH 100 04	*	12	*
5,00	45°	Hohlkegel	FIH 050 04	*	12	*	10,00	60°	Hohlkegel	FIH 100 06	*	12	*
5,00	60°	Hohlkegel	FIH 050 06	*	12	*	10,00	80°	Hohlkegel	FIH 100 08	*	12	*
5,00	80°	Hohlkegel	FIH 050 08	*	12	*	11,00	45°	Hohlkegel	FIH 110 04	*	12	*
5,50	45°	Hohlkegel	FIH 055 04	*	12	*	11,00	60°	Hohlkegel	FIH 110 06	*	12	*
5,50	60°	Hohlkegel	FIH 055 06	*	12	*	11,00	80°	Hohlkegel	FIH 110 08	*	12	*
5,50	80°	Hohlkegel	FIH 055 08	*	12	*	12,00	45°	Hohlkegel	FIH 120 04	*	12	*
6,00	45°	Hohlkegel	FIH 060 04	*	12	*	12,00	60°	Hohlkegel	FIH 120 06	*	12	*
6,00	60°	Hohlkegel	FIH 060 06	*	12	*	12,00	80°	Hohlkegel	FIH 120 08	*	12	*
6,00	80°	Hohlkegel	FIH 060 08	*	12	*	13,00	45°	Hohlkegel	FIH 130 04	*	12	*
6,50	45°	Hohlkegel	FIH 065 04	*	12	*	13,00	60°	Hohlkegel	FIH 130 06	*	12	*
6,50	60°	Hohlkegel	FIH 065 06	*	12	*	13,00	80°	Hohlkegel	FIH 130 08	*	12	*
6,50	80°	Hohlkegel	FIH 065 08	*	12	*	14,00	45°	Hohlkegel	FIH 140 04	*	12	*
7,00	45°	Hohlkegel	FIH 070 04	*	12	*	14,00	60°	Hohlkegel	FIH 140 06	*	12	*
7,00	60°	Hohlkegel	FIH 070 06	*	12	*	14,00	80°	Hohlkegel	FIH 140 08	*	12	*
7,00	80°	Hohlkegel	FIH 070 08	*	12	*	15,00	45°	Hohlkegel	FIH 150 04	*	12	*
7,50	45°	Hohlkegel	FIH 075 04	*	12	*	15,00	60°	Hohlkegel	FIH 150 06	*	12	*
7,50	80°	Hohlkegel	FIH 075 08	*	12	*	15,00	80°	Hohlkegel	FIH 150 08	*	12	*

### Koffer-Set Hohl- und Vollkegel



#### Set Fluidics SF

- 1 x Düsenkoffer bestückt mit 40 Fluidics SF Düsen
- 2 x 0,40/45SF
- 3 x 0,40/60SF
- 2 x 0,45/45SF
- 3 x 0,45/60SF
- 2 x 0,50/45SF
- 3 x 0,50/60SF
- 2 x 0,55/45SF
- 3 x 0,55/60SF
- 2 x 0,60/45SF
- 3 x 0,60/60SF
- 2 x 0,65/45SF
- 3 x 0,65/60SF
- 2 x 0,75/45SF
- 3 x 0,75/60SF
- 2 x 0,85/45SF
- 3 x 0,85/60SF

Bestell-Nr. €/Set  
**11 004 20 \***



#### Set Fluidics HF

- 1 x Düsenkoffer bestückt mit 40 Fluidics HF Düsen
- 2 x 0,40/60HF
- 3 x 0,40/80HF
- 2 x 0,45/60HF
- 5 x 0,45/80HF
- 5 x 0,50/60HF
- 2 x 0,50/80HF
- 5 x 0,55/60HF
- 5 x 0,60/60HF
- 2 x 0,60/80HF
- 3 x 0,65/60HF
- 2 x 0,65/80HF
- 2 x 0,75/60HF
- 2 x 0,85/60HF

Bestell-Nr. €/Set  
**11 004 21 \***



#### Set Fluidics SF/HF/FixDrip

- 1 x Düsenkoffer bestückt mit 37 Fluidics SF/HF Düsen und 3 x Fixtrip Düsenventile
- Typ SF
- 1 x 0,40/60SF
- 2 x 0,45/60SF
- 2 x 0,50/45SF
- 3 x 0,50/60SF
- 2 x 0,55/60SF
- 2 x 0,65/45SF
- 2 x 0,60/60SF
- 1 x 0,65/60SF
- 2 x 0,75/45SF
- 1 x 0,75/60SF
- Typ HF
- 2 x 0,40/80HF
- 1 x 0,45/60HF
- 2 x 0,45/80HF
- 2 x 0,50/45HF
- 3 x 0,50/60HF
- 2 x 0,50/80HF
- 2 x 0,55/60HF
- 2 x 0,60/60HF
- 1 x 0,65/60HF
- 2 x 0,75/60HF
- Düsenventil
- 3 x FixDrip

Bestell-Nr. €/Stück  
**11 004 25 \***





**Ölbrennerdüsen Monarch**

**R - Vollkegel**



Durchsatz US Gal/h	Sprühwinkel	Sprühmuster	Bestell-Nr.	€/Stück	VPE	€/Stück/VPE	Durchsatz US Gal/h	Sprühwinkel	Sprühmuster	Bestell-Nr.	€/Stück	VPE	€/Stück/VPE
0,40	45°	Vollkegel	<b>MOR 004 04</b>	*	12	*	1,20	45°	Vollkegel	<b>MOR 012 04</b>	*	12	*
0,40	60°	Vollkegel	<b>MOR 004 06</b>	*	12	*	1,20	60°	Vollkegel	<b>MOR 012 06</b>	*	12	*
0,40	80°	Vollkegel	<b>MOR 004 08</b>	*	12	*	1,20	80°	Vollkegel	<b>MOR 012 08</b>	*	12	*
0,45	45°	Vollkegel	<b>MOR 004 54</b>	*	12	*	1,25	30°	Vollkegel	<b>MOR 012 53</b>	*	12	*
0,45	60°	Vollkegel	<b>MOR 004 56</b>	*	12	*	1,25	45°	Vollkegel	<b>MOR 012 54</b>	*	12	*
0,50	30°	Vollkegel	<b>MOR 005 03</b>	*	12	*	1,25	60°	Vollkegel	<b>MOR 012 56</b>	*	12	*
0,50	45°	Vollkegel	<b>MOR 005 04</b>	*	12	*	1,25	80°	Vollkegel	<b>MOR 012 58</b>	*	12	*
0,50	60°	Vollkegel	<b>MOR 005 06</b>	*	12	*	1,35	30°	Vollkegel	<b>MOR 013 53</b>	*	12	*
0,50	80°	Vollkegel	<b>MOR 005 08</b>	*	12	*	1,35	45°	Vollkegel	<b>MOR 013 54</b>	*	12	*
0,55	45°	Vollkegel	<b>MOR 005 54</b>	*	12	*	1,35	60°	Vollkegel	<b>MOR 013 56</b>	*	12	*
0,55	60°	Vollkegel	<b>MOR 005 56</b>	*	12	*	1,35	80°	Vollkegel	<b>MOR 013 58</b>	*	12	*
0,60	30°	Vollkegel	<b>MOR 006 03</b>	*	12	*	1,50	30°	Vollkegel	<b>MOR 015 03</b>	*	12	*
0,60	45°	Vollkegel	<b>MOR 006 04</b>	*	12	*	1,50	45°	Vollkegel	<b>MOR 015 04</b>	*	12	*
0,60	60°	Vollkegel	<b>MOR 006 06</b>	*	12	*	1,50	60°	Vollkegel	<b>MOR 015 06</b>	*	12	*
0,60	80°	Vollkegel	<b>MOR 006 08</b>	*	12	*	1,50	80°	Vollkegel	<b>MOR 015 08</b>	*	12	*
0,65	30°	Vollkegel	<b>MOR 006 53</b>	*	12	*	1,65	45°	Vollkegel	<b>MOR 016 54</b>	*	12	*
0,65	45°	Vollkegel	<b>MOR 006 54</b>	*	12	*	1,65	60°	Vollkegel	<b>MOR 016 56</b>	*	12	*
0,65	60°	Vollkegel	<b>MOR 006 56</b>	*	12	*	1,65	80°	Vollkegel	<b>MOR 016 58</b>	*	12	*
0,65	80°	Vollkegel	<b>MOR 006 58</b>	*	12	*	1,75	45°	Vollkegel	<b>MOR 017 54</b>	*	12	*
0,75	30°	Vollkegel	<b>MOR 007 53</b>	*	12	*	1,75	60°	Vollkegel	<b>MOR 017 56</b>	*	12	*
0,75	45°	Vollkegel	<b>MOR 007 54</b>	*	12	*	1,75	80°	Vollkegel	<b>MOR 017 58</b>	*	12	*
0,75	60°	Vollkegel	<b>MOR 007 56</b>	*	12	*	2,00	45°	Vollkegel	<b>MOR 020 04</b>	*	12	*
0,75	80°	Vollkegel	<b>MOR 007 58</b>	*	12	*	2,00	60°	Vollkegel	<b>MOR 020 06</b>	*	12	*
0,85	30°	Vollkegel	<b>MOR 008 53</b>	*	12	*	2,00	80°	Vollkegel	<b>MOR 020 08</b>	*	12	*
0,85	45°	Vollkegel	<b>MOR 008 54</b>	*	12	*	2,25	45°	Vollkegel	<b>MOR 022 54</b>	*	12	*
0,85	60°	Vollkegel	<b>MOR 008 56</b>	*	12	*	2,25	60°	Vollkegel	<b>MOR 022 56</b>	*	12	*
0,85	80°	Vollkegel	<b>MOR 008 58</b>	*	12	*	2,25	80°	Vollkegel	<b>MOR 022 58</b>	*	12	*
1,00	30°	Vollkegel	<b>MOR 010 03</b>	*	12	*	2,50	45°	Vollkegel	<b>MOR 025 04</b>	*	12	*
1,00	45°	Vollkegel	<b>MOR 010 04</b>	*	12	*	2,50	60°	Vollkegel	<b>MOR 025 06</b>	*	12	*
1,00	60°	Vollkegel	<b>MOR 010 06</b>	*	12	*	2,50	80°	Vollkegel	<b>MOR 025 08</b>	*	12	*
1,00	80°	Vollkegel	<b>MOR 010 08</b>	*	12	*	3,00	45°	Vollkegel	<b>MOR 030 04</b>	*	12	*
1,10	30°	Vollkegel	<b>MOR 011 03</b>	*	12	*	3,00	60°	Vollkegel	<b>MOR 030 06</b>	*	12	*
1,10	45°	Vollkegel	<b>MOR 011 04</b>	*	12	*	3,00	80°	Vollkegel	<b>MOR 030 08</b>	*	12	*
1,10	60°	Vollkegel	<b>MOR 011 06</b>	*	12	*	3,50	45°	Vollkegel	<b>MOR 035 04</b>	*	12	*
1,10	80°	Vollkegel	<b>MOR 011 08</b>	*	12	*	3,50	60°	Vollkegel	<b>MOR 035 06</b>	*	12	*
1,20	30°	Vollkegel	<b>MOR 012 03</b>	*	12	*	3,50	80°	Vollkegel	<b>MOR 035 08</b>	*	12	*

**NS - Hohlkegel**



**info** Weitere Düsen dieses Typs finden Sie eine Seite weiter!

Durchsatz US Gal/h	Sprühwinkel	Sprühmuster	Bestell-Nr.	€/Stück	VPE	€/Stück/VPE	Durchsatz US Gal/h	Sprühwinkel	Sprühmuster	Bestell-Nr.	€/Stück	VPE	€/Stück/VPE
0,50	30°	Hohlkegel	<b>MON 005 03</b>	*	12	*	1,10	45°	Hohlkegel	<b>MON 011 04</b>	*	12	*
0,50	45°	Hohlkegel	<b>MON 005 04</b>	*	12	*	1,10	60°	Hohlkegel	<b>MON 011 06</b>	*	12	*
0,50	60°	Hohlkegel	<b>MON 005 06</b>	*	12	*	1,10	80°	Hohlkegel	<b>MON 011 08</b>	*	12	*
0,50	80°	Hohlkegel	<b>MON 005 08</b>	*	12	*	1,20	30°	Hohlkegel	<b>MON 012 03</b>	*	12	*
0,60	30°	Hohlkegel	<b>MON 006 03</b>	*	12	*	1,20	45°	Hohlkegel	<b>MON 012 04</b>	*	12	*
0,60	45°	Hohlkegel	<b>MON 006 04</b>	*	12	*	1,20	60°	Hohlkegel	<b>MON 012 06</b>	*	12	*
0,60	60°	Hohlkegel	<b>MON 006 06</b>	*	12	*	1,20	80°	Hohlkegel	<b>MON 012 08</b>	*	12	*
0,60	80°	Hohlkegel	<b>MON 006 08</b>	*	12	*	1,25	30°	Hohlkegel	<b>MON 012 53</b>	*	12	*
0,65	30°	Hohlkegel	<b>MON 006 53</b>	*	12	*	1,25	45°	Hohlkegel	<b>MON 012 54</b>	*	12	*
0,65	45°	Hohlkegel	<b>MON 006 54</b>	*	12	*	1,25	60°	Hohlkegel	<b>MON 012 56</b>	*	12	*
0,65	60°	Hohlkegel	<b>MON 006 56</b>	*	12	*	1,25	80°	Hohlkegel	<b>MON 012 58</b>	*	12	*
0,75	30°	Hohlkegel	<b>MON 007 53</b>	*	12	*	1,35	30°	Hohlkegel	<b>MON 013 53</b>	*	12	*
0,75	45°	Hohlkegel	<b>MON 007 54</b>	*	12	*	1,35	45°	Hohlkegel	<b>MON 013 54</b>	*	12	*
0,75	60°	Hohlkegel	<b>MON 007 56</b>	*	12	*	1,35	60°	Hohlkegel	<b>MON 013 56</b>	*	12	*
0,75	80°	Hohlkegel	<b>MON 007 58</b>	*	12	*	1,35	80°	Hohlkegel	<b>MON 013 58</b>	*	12	*
0,85	30°	Hohlkegel	<b>MON 008 53</b>	*	12	*	1,50	30°	Hohlkegel	<b>MON 015 03</b>	*	12	*
0,85	45°	Hohlkegel	<b>MON 008 54</b>	*	12	*	1,50	45°	Hohlkegel	<b>MON 015 04</b>	*	12	*
0,85	60°	Hohlkegel	<b>MON 008 56</b>	*	12	*	1,50	60°	Hohlkegel	<b>MON 015 06</b>	*	12	*
0,85	80°	Hohlkegel	<b>MON 008 58</b>	*	12	*	1,50	80°	Hohlkegel	<b>MON 015 08</b>	*	12	*
1,00	30°	Hohlkegel	<b>MON 010 03</b>	*	12	*	1,65	45°	Hohlkegel	<b>MON 016 54</b>	*	12	*
1,00	45°	Hohlkegel	<b>MON 010 04</b>	*	12	*	1,65	60°	Hohlkegel	<b>MON 016 56</b>	*	12	*
1,00	60°	Hohlkegel	<b>MON 010 06</b>	*	12	*	1,65	80°	Hohlkegel	<b>MON 016 58</b>	*	12	*
1,00	80°	Hohlkegel	<b>MON 010 08</b>	*	12	*	1,75	45°	Hohlkegel	<b>MON 017 54</b>	*	12	*
1,10	30°	Hohlkegel	<b>MON 011 03</b>	*	12	*	1,75	60°	Hohlkegel	<b>MON 017 56</b>	*	12	*

## Ölbrennerdüsen Monarch



### NS - Hohlkegel



Durchsatz US Gal/h	Sprühwinkel	Sprühmuster	Bestell-Nr.	€/Stück	VPE	€/Stück/VPE	Durchsatz US Gal/h	Sprühwinkel	Sprühmuster	Bestell-Nr.	€/Stück	VPE	€/Stück/VPE
1,75	80°	Hohlkegel	<b>MON 017 58</b>	*	12	*	2,00	60°	Hohlkegel	<b>MON 020 06</b>	*	12	*
2,00	45°	Hohlkegel	<b>MON 020 04</b>	*	12	*	2,00	80°	Hohlkegel	<b>MON 020 08</b>	*	12	*

### PLP - Halbhohlkegel



Durchsatz US Gal/h	Sprühwinkel	Sprühmuster	Bestell-Nr.	€/Stück	VPE	€/Stück/VPE	Durchsatz US Gal/h	Sprühwinkel	Sprühmuster	Bestell-Nr.	€/Stück	VPE	€/Stück/VPE
2,25	45°	Halbhohlkegel	<b>MOP 022 54</b>	*	12	*	6,50	45°	Halbhohlkegel	<b>MOP 065 04</b>	*	12	*
2,25	60°	Halbhohlkegel	<b>MOP 022 56</b>	*	12	*	6,50	60°	Halbhohlkegel	<b>MOP 065 06</b>	*	12	*
2,25	80°	Halbhohlkegel	<b>MOP 022 58</b>	*	12	*	6,50	80°	Halbhohlkegel	<b>MOP 065 08</b>	*	12	*
2,50	45°	Halbhohlkegel	<b>MOP 025 04</b>	*	12	*	7,00	45°	Halbhohlkegel	<b>MOP 070 04</b>	*	12	*
2,50	60°	Halbhohlkegel	<b>MOP 025 06</b>	*	12	*	7,00	60°	Halbhohlkegel	<b>MOP 070 06</b>	*	12	*
2,50	80°	Halbhohlkegel	<b>MOP 025 08</b>	*	12	*	7,00	80°	Halbhohlkegel	<b>MOP 070 08</b>	*	12	*
2,75	45°	Halbhohlkegel	<b>MOP 027 54</b>	*	12	*	7,50	45°	Halbhohlkegel	<b>MOP 075 04</b>	*	12	*
2,75	60°	Halbhohlkegel	<b>MOP 027 56</b>	*	12	*	7,50	60°	Halbhohlkegel	<b>MOP 075 06</b>	*	12	*
2,75	80°	Halbhohlkegel	<b>MOP 027 58</b>	*	12	*	7,50	80°	Halbhohlkegel	<b>MOP 075 08</b>	*	12	*
3,00	45°	Halbhohlkegel	<b>MOP 030 04</b>	*	12	*	8,50	45°	Halbhohlkegel	<b>MOP 085 04</b>	*	12	*
3,00	60°	Halbhohlkegel	<b>MOP 030 06</b>	*	12	*	8,50	60°	Halbhohlkegel	<b>MOP 085 06</b>	*	12	*
3,00	80°	Halbhohlkegel	<b>MOP 030 08</b>	*	12	*	8,50	80°	Halbhohlkegel	<b>MOP 085 08</b>	*	12	*
3,50	45°	Halbhohlkegel	<b>MOP 035 04</b>	*	12	*	9,50	45°	Halbhohlkegel	<b>MOP 095 04</b>	*	12	*
3,50	60°	Halbhohlkegel	<b>MOP 035 06</b>	*	12	*	9,50	60°	Halbhohlkegel	<b>MOP 095 06</b>	*	12	*
3,50	80°	Halbhohlkegel	<b>MOP 035 08</b>	*	12	*	9,50	80°	Halbhohlkegel	<b>MOP 095 08</b>	*	12	*
4,00	45°	Halbhohlkegel	<b>MOP 040 04</b>	*	12	*	10,50	60°	Halbhohlkegel	<b>MOP 105 06</b>	*	12	*
4,00	60°	Halbhohlkegel	<b>MOP 040 06</b>	*	12	*	10,50	80°	Halbhohlkegel	<b>MOP 105 08</b>	*	12	*
4,00	80°	Halbhohlkegel	<b>MOP 040 08</b>	*	12	*	12,00	60°	Halbhohlkegel	<b>MOP 120 06</b>	*	12	*
4,50	45°	Halbhohlkegel	<b>MOP 045 04</b>	*	12	*	12,00	80°	Halbhohlkegel	<b>MOP 120 08</b>	*	12	*
4,50	60°	Halbhohlkegel	<b>MOP 045 06</b>	*	12	*	13,50	60°	Halbhohlkegel	<b>MOP 135 06</b>	*	12	*
4,50	80°	Halbhohlkegel	<b>MOP 045 08</b>	*	12	*	13,50	80°	Halbhohlkegel	<b>MOP 135 08</b>	*	12	*
5,00	45°	Halbhohlkegel	<b>MOP 050 04</b>	*	12	*	15,50	60°	Halbhohlkegel	<b>MOP 155 06</b>	*	12	*
5,00	60°	Halbhohlkegel	<b>MOP 050 06</b>	*	12	*	15,50	80°	Halbhohlkegel	<b>MOP 155 08</b>	*	12	*
5,00	80°	Halbhohlkegel	<b>MOP 050 08</b>	*	12	*	17,50	60°	Halbhohlkegel	<b>MOP 175 06</b>	*	12	*
5,50	45°	Halbhohlkegel	<b>MOP 055 04</b>	*	12	*	17,50	80°	Halbhohlkegel	<b>MOP 175 08</b>	*	12	*
5,50	60°	Halbhohlkegel	<b>MOP 055 06</b>	*	12	*	19,50	60°	Halbhohlkegel	<b>MOP 195 06</b>	*	12	*
5,50	80°	Halbhohlkegel	<b>MOP 055 08</b>	*	12	*	19,50	80°	Halbhohlkegel	<b>MOP 195 08</b>	*	12	*
6,00	45°	Halbhohlkegel	<b>MOP 060 04</b>	*	12	*	21,50	60°	Halbhohlkegel	<b>MOP 215 06</b>	*	12	*
6,00	60°	Halbhohlkegel	<b>MOP 060 06</b>	*	12	*	21,50	80°	Halbhohlkegel	<b>MOP 215 08</b>	*	12	*
6,00	80°	Halbhohlkegel	<b>MOP 060 08</b>	*	12	*	24,00	60°	Halbhohlkegel	<b>MOP 240 06</b>	*	12	*

## Ölbrennerdüsen Steinen

STEINEN

### MST/ST/S/SS - Vollkegel



**Info** Weitere Düsen dieses Typs finden Sie eine Seite weiter!

Durchsatz US Gal/h	Sprühwinkel	Sprühmuster	Bestell-Nr.	€/Stück	VPE	€/Stück/VPE	Durchsatz US Gal/h	Sprühwinkel	Sprühmuster	Bestell-Nr.	€/Stück	VPE	€/Stück/VPE
0,25	45°	Vollkegel	<b>STS 002 54</b>	*	12	*	0,50	80°	Vollkegel	<b>STS 005 08</b>	*	12	*
0,25	60°	Vollkegel	<b>STS 002 56</b>	*	12	*	0,55	45°	Vollkegel	<b>STS 005 54</b>	*	12	*
0,25	80°	Vollkegel	<b>STS 002 58</b>	*	12	*	0,55	60°	Vollkegel	<b>STS 005 56</b>	*	12	*
0,30	45°	Vollkegel	<b>STS 003 04</b>	*	12	*	0,55	80°	Vollkegel	<b>STS 005 58</b>	*	12	*
0,30	60°	Vollkegel	<b>STS 003 06</b>	*	12	*	0,60	30°	Vollkegel	<b>STS 006 03</b>	*	12	*
0,30	80°	Vollkegel	<b>STS 003 08</b>	*	12	*	0,60	45°	Vollkegel	<b>STS 006 04</b>	*	12	*
0,35	45°	Vollkegel	<b>STS 003 54</b>	*	12	*	0,60	60°	Vollkegel	<b>STS 006 06</b>	*	12	*
0,35	60°	Vollkegel	<b>STS 003 56</b>	*	12	*	0,60	80°	Vollkegel	<b>STS 006 08</b>	*	12	*
0,35	80°	Vollkegel	<b>STS 003 58</b>	*	12	*	0,65	30°	Vollkegel	<b>STS 006 53</b>	*	12	*
0,40	45°	Vollkegel	<b>STS 004 04</b>	*	12	*	0,65	45°	Vollkegel	<b>STS 006 54</b>	*	12	*
0,40	60°	Vollkegel	<b>STS 004 06</b>	*	12	*	0,65	60°	Vollkegel	<b>STS 006 56</b>	*	12	*
0,40	80°	Vollkegel	<b>STS 004 08</b>	*	12	*	0,65	80°	Vollkegel	<b>STS 006 58</b>	*	12	*
0,45	45°	Vollkegel	<b>STS 004 54</b>	*	12	*	0,75	30°	Vollkegel	<b>STS 007 53</b>	*	12	*
0,45	60°	Vollkegel	<b>STS 004 56</b>	*	12	*	0,75	45°	Vollkegel	<b>STS 007 54</b>	*	12	*
0,45	80°	Vollkegel	<b>STS 004 58</b>	*	12	*	0,75	60°	Vollkegel	<b>STS 007 56</b>	*	12	*
0,50	30°	Vollkegel	<b>STS 005 03</b>	*	12	*	0,75	80°	Vollkegel	<b>STS 007 58</b>	*	12	*
0,50	45°	Vollkegel	<b>STS 005 04</b>	*	12	*	0,85	30°	Vollkegel	<b>STS 008 53</b>	*	12	*
0,50	60°	Vollkegel	<b>STS 005 06</b>	*	12	*	0,85	45°	Vollkegel	<b>STS 008 54</b>	*	12	*

**Ölbrennerdüsen Steinen**

**MST/ST/S/SS - Vollkegel**



Durchsatz US Gal/h	Sprühwinkel	Sprühmuster	Bestell-Nr.	€/Stück	VPE	€/Stück/VPE	Durchsatz US Gal/h	Sprühwinkel	Sprühmuster	Bestell-Nr.	€/Stück	VPE	€/Stück/VPE
0,85	60°	Vollkegel	<b>STS 008 56</b>	*	12	*	4,50	45°	Vollkegel	<b>STS 045 04</b>	*	12	*
0,85	80°	Vollkegel	<b>STS 008 58</b>	*	12	*	4,50	60°	Vollkegel	<b>STS 045 06</b>	*	12	*
1,00	30°	Vollkegel	<b>STS 010 03</b>	*	12	*	5,00	45°	Vollkegel	<b>STS 050 04</b>	*	12	*
1,00	45°	Vollkegel	<b>STS 010 04</b>	*	12	*	5,00	60°	Vollkegel	<b>STS 050 06</b>	*	12	*
1,00	60°	Vollkegel	<b>STS 010 06</b>	*	12	*	5,00	80°	Vollkegel	<b>STS 050 08</b>	*	12	*
1,00	80°	Vollkegel	<b>STS 010 08</b>	*	12	*	5,50	45°	Vollkegel	<b>STS 055 04</b>	*	12	*
1,10	45°	Vollkegel	<b>STS 011 04</b>	*	12	*	5,50	60°	Vollkegel	<b>STS 055 06</b>	*	12	*
1,10	60°	Vollkegel	<b>STS 011 06</b>	*	12	*	6,00	45°	Vollkegel	<b>STS 060 04</b>	*	12	*
1,10	80°	Vollkegel	<b>STS 011 08</b>	*	12	*	6,00	60°	Vollkegel	<b>STS 060 06</b>	*	12	*
1,25	30°	Vollkegel	<b>STS 012 53</b>	*	12	*	6,00	80°	Vollkegel	<b>STS 060 08</b>	*	12	*
1,25	45°	Vollkegel	<b>STS 012 54</b>	*	12	*	6,50	45°	Vollkegel	<b>STS 065 04</b>	*	12	*
1,25	60°	Vollkegel	<b>STS 012 56</b>	*	12	*	6,50	60°	Vollkegel	<b>STS 065 06</b>	*	12	*
1,25	80°	Vollkegel	<b>STS 012 58</b>	*	12	*	6,50	80°	Vollkegel	<b>STS 065 08</b>	*	12	*
1,35	45°	Vollkegel	<b>STS 013 54</b>	*	12	*	7,00	45°	Vollkegel	<b>STS 070 04</b>	*	12	*
1,35	60°	Vollkegel	<b>STS 013 56</b>	*	12	*	7,00	60°	Vollkegel	<b>STS 070 06</b>	*	12	*
1,35	80°	Vollkegel	<b>STS 013 58</b>	*	12	*	7,00	80°	Vollkegel	<b>STS 070 08</b>	*	12	*
1,50	30°	Vollkegel	<b>STS 015 03</b>	*	12	*	7,50	45°	Vollkegel	<b>STS 075 04</b>	*	12	*
1,50	45°	Vollkegel	<b>STS 015 04</b>	*	12	*	7,50	60°	Vollkegel	<b>STS 075 06</b>	*	12	*
1,50	60°	Vollkegel	<b>STS 015 06</b>	*	12	*	7,50	80°	Vollkegel	<b>STS 075 08</b>	*	12	*
1,50	80°	Vollkegel	<b>STS 015 08</b>	*	12	*	8,00	45°	Vollkegel	<b>STS 080 04</b>	*	12	*
1,65	45°	Vollkegel	<b>STS 016 54</b>	*	12	*	8,00	60°	Vollkegel	<b>STS 080 06</b>	*	12	*
1,65	60°	Vollkegel	<b>STS 016 56</b>	*	12	*	8,00	80°	Vollkegel	<b>STS 080 08</b>	*	12	*
1,65	80°	Vollkegel	<b>STS 016 58</b>	*	12	*	9,00	45°	Vollkegel	<b>STS 090 04</b>	*	12	*
1,75	45°	Vollkegel	<b>STS 017 54</b>	*	12	*	9,00	60°	Vollkegel	<b>STS 090 06</b>	*	12	*
1,75	60°	Vollkegel	<b>STS 017 56</b>	*	12	*	9,00	80°	Vollkegel	<b>STS 090 08</b>	*	12	*
1,75	80°	Vollkegel	<b>STS 017 58</b>	*	12	*	10,00	45°	Vollkegel	<b>STS 100 04</b>	*	12	*
2,00	30°	Vollkegel	<b>STS 020 03</b>	*	12	*	10,00	60°	Vollkegel	<b>STS 100 06</b>	*	12	*
2,00	45°	Vollkegel	<b>STS 020 04</b>	*	12	*	10,00	80°	Vollkegel	<b>STS 100 08</b>	*	12	*
2,00	60°	Vollkegel	<b>STS 020 06</b>	*	12	*	11,00	45°	Vollkegel	<b>STS 110 04</b>	*	12	*
2,00	80°	Vollkegel	<b>STS 020 08</b>	*	12	*	11,00	60°	Vollkegel	<b>STS 110 06</b>	*	12	*
2,25	45°	Vollkegel	<b>STS 022 54</b>	*	12	*	11,00	80°	Vollkegel	<b>STS 110 08</b>	*	12	*
2,25	60°	Vollkegel	<b>STS 022 56</b>	*	12	*	12,00	45°	Vollkegel	<b>STS 120 04</b>	*	12	*
2,25	80°	Vollkegel	<b>STS 022 58</b>	*	12	*	12,00	60°	Vollkegel	<b>STS 120 06</b>	*	12	*
2,50	30°	Vollkegel	<b>STS 025 03</b>	*	12	*	12,00	80°	Vollkegel	<b>STS 120 08</b>	*	12	*
2,50	45°	Vollkegel	<b>STS 025 04</b>	*	12	*	13,00	45°	Vollkegel	<b>STS 130 04</b>	*	12	*
2,50	60°	Vollkegel	<b>STS 025 06</b>	*	12	*	13,00	60°	Vollkegel	<b>STS 130 06</b>	*	12	*
2,50	80°	Vollkegel	<b>STS 025 08</b>	*	12	*	14,00	45°	Vollkegel	<b>STS 140 04</b>	*	12	*
2,75	45°	Vollkegel	<b>STS 027 54</b>	*	12	*	14,00	60°	Vollkegel	<b>STS 140 06</b>	*	12	*
2,75	60°	Vollkegel	<b>STS 027 56</b>	*	12	*	15,00	45°	Vollkegel	<b>STS 150 04</b>	*	12	*
2,75	80°	Vollkegel	<b>STS 027 58</b>	*	12	*	15,00	60°	Vollkegel	<b>STS 150 06</b>	*	12	*
3,00	30°	Vollkegel	<b>STS 030 03</b>	*	12	*	16,00	45°	Vollkegel	<b>STS 160 04</b>	*	12	*
3,00	45°	Vollkegel	<b>STS 030 04</b>	*	12	*	16,00	60°	Vollkegel	<b>STS 160 06</b>	*	12	*
3,00	60°	Vollkegel	<b>STS 030 06</b>	*	12	*	18,00	45°	Vollkegel	<b>STS 180 04</b>	*	12	*
3,00	80°	Vollkegel	<b>STS 030 08</b>	*	12	*	18,00	60°	Vollkegel	<b>STS 180 06</b>	*	12	*
3,50	30°	Vollkegel	<b>STS 035 03</b>	*	12	*	20,00	60°	Vollkegel	<b>STS 200 06</b>	*	12	*
3,50	45°	Vollkegel	<b>STS 035 04</b>	*	12	*	22,00	45°	Vollkegel	<b>STS 220 04</b>	*	12	*
3,50	60°	Vollkegel	<b>STS 035 06</b>	*	12	*	22,00	60°	Vollkegel	<b>STS 220 06</b>	*	12	*
3,50	80°	Vollkegel	<b>STS 035 08</b>	*	12	*	24,00	45°	Vollkegel	<b>STS 240 04</b>	*	12	*
4,00	30°	Vollkegel	<b>STS 040 03</b>	*	12	*	24,00	60°	Vollkegel	<b>STS 240 06</b>	*	12	*
4,00	45°	Vollkegel	<b>STS 040 04</b>	*	12	*	26,00	45°	Vollkegel	<b>STS 260 04</b>	*	12	*
4,00	60°	Vollkegel	<b>STS 040 06</b>	*	12	*	26,00	60°	Vollkegel	<b>STS 260 06</b>	*	12	*
4,00	80°	Vollkegel	<b>STS 040 08</b>	*	12	*	28,00	45°	Vollkegel	<b>STS 280 04</b>	*	12	*

**MHT/HT/H/PH - Hohlkegel**



**info** Weitere Düsen dieses Typs finden Sie eine Seite weiter!

Durchsatz US Gal/h	Sprühwinkel	Sprühmuster	Bestell-Nr.	€/Stück	VPE	€/Stück/VPE	Durchsatz US Gal/h	Sprühwinkel	Sprühmuster	Bestell-Nr.	€/Stück	VPE	€/Stück/VPE
0,25	60°	Hohlkegel	<b>STH 002 56</b>	*	12	*	0,45	80°	Hohlkegel	<b>STH 004 58</b>	*	12	*
0,25	80°	Hohlkegel	<b>STH 002 58</b>	*	12	*	0,50	45°	Hohlkegel	<b>STH 005 04</b>	*	12	*
0,30	60°	Hohlkegel	<b>STH 003 06</b>	*	12	*	0,50	60°	Hohlkegel	<b>STH 005 06</b>	*	12	*
0,30	80°	Hohlkegel	<b>STH 003 08</b>	*	12	*	0,50	80°	Hohlkegel	<b>STH 005 08</b>	*	12	*
0,35	60°	Hohlkegel	<b>STH 003 56</b>	*	12	*	0,55	60°	Hohlkegel	<b>STH 005 56</b>	*	12	*
0,35	80°	Hohlkegel	<b>STH 003 58</b>	*	12	*	0,55	80°	Hohlkegel	<b>STH 005 58</b>	*	12	*
0,40	60°	Hohlkegel	<b>STH 004 06</b>	*	12	*	0,60	45°	Hohlkegel	<b>STH 006 04</b>	*	12	*
0,40	80°	Hohlkegel	<b>STH 004 08</b>	*	12	*	0,60	60°	Hohlkegel	<b>STH 006 06</b>	*	12	*
0,45	60°	Hohlkegel	<b>STH 004 56</b>	*	12	*	0,60	80°	Hohlkegel	<b>STH 006 08</b>	*	12	*

Ölbrennerdüsen Steinen

MHT/HT/H/PH - Hohlkegel



Durchsatz US Gal/h	Sprühwinkel	Sprühmuster	Bestell-Nr.	€/Stück	VPE	€/Stück/VPE
0,65	45°	Hohlkegel	<b>STH 006 54</b>	*	12	*
0,65	60°	Hohlkegel	<b>STH 006 56</b>	*	12	*
0,65	80°	Hohlkegel	<b>STH 006 58</b>	*	12	*
0,75	45°	Hohlkegel	<b>STH 007 54</b>	*	12	*
0,75	60°	Hohlkegel	<b>STH 007 56</b>	*	12	*
0,75	80°	Hohlkegel	<b>STH 007 58</b>	*	12	*
0,85	45°	Hohlkegel	<b>STH 008 54</b>	*	12	*
0,85	60°	Hohlkegel	<b>STH 008 56</b>	*	12	*
0,85	80°	Hohlkegel	<b>STH 008 58</b>	*	12	*
1,00	45°	Hohlkegel	<b>STH 010 04</b>	*	12	*
1,00	60°	Hohlkegel	<b>STH 010 06</b>	*	12	*
1,00	80°	Hohlkegel	<b>STH 010 08</b>	*	12	*
1,10	45°	Hohlkegel	<b>STH 011 04</b>	*	12	*
1,10	60°	Hohlkegel	<b>STH 011 06</b>	*	12	*
1,10	80°	Hohlkegel	<b>STH 011 08</b>	*	12	*
1,25	45°	Hohlkegel	<b>STH 012 54</b>	*	12	*
1,25	60°	Hohlkegel	<b>STH 012 56</b>	*	12	*
1,25	80°	Hohlkegel	<b>STH 012 58</b>	*	12	*
1,35	45°	Hohlkegel	<b>STH 013 54</b>	*	12	*
1,35	60°	Hohlkegel	<b>STH 013 56</b>	*	12	*
1,35	80°	Hohlkegel	<b>STH 013 58</b>	*	12	*
1,50	45°	Hohlkegel	<b>STH 015 04</b>	*	12	*
1,50	60°	Hohlkegel	<b>STH 015 06</b>	*	12	*
1,50	80°	Hohlkegel	<b>STH 015 08</b>	*	12	*
1,65	60°	Hohlkegel	<b>STH 016 56</b>	*	12	*
1,65	80°	Hohlkegel	<b>STH 016 58</b>	*	12	*
1,75	60°	Hohlkegel	<b>STH 017 56</b>	*	12	*

Durchsatz US Gal/h	Sprühwinkel	Sprühmuster	Bestell-Nr.	€/Stück	VPE	€/Stück/VPE
1,75	80°	Hohlkegel	<b>STH 017 58</b>	*	12	*
2,00	60°	Hohlkegel	<b>STH 020 06</b>	*	12	*
2,00	80°	Hohlkegel	<b>STH 020 08</b>	*	12	*
2,25	60°	Hohlkegel	<b>STH 022 56</b>	*	12	*
2,50	60°	Hohlkegel	<b>STH 025 06</b>	*	12	*
2,50	80°	Hohlkegel	<b>STH 025 08</b>	*	12	*
2,75	60°	Hohlkegel	<b>STH 027 56</b>	*	12	*
2,75	80°	Hohlkegel	<b>STH 027 58</b>	*	12	*
3,00	60°	Hohlkegel	<b>STH 030 06</b>	*	12	*
3,00	80°	Hohlkegel	<b>STH 030 08</b>	*	12	*
3,50	60°	Hohlkegel	<b>STH 035 06</b>	*	12	*
3,50	80°	Hohlkegel	<b>STH 035 08</b>	*	12	*
4,00	60°	Hohlkegel	<b>STH 040 06</b>	*	12	*
4,00	80°	Hohlkegel	<b>STH 040 08</b>	*	12	*
4,50	60°	Hohlkegel	<b>STH 045 06</b>	*	12	*
4,50	80°	Hohlkegel	<b>STH 045 08</b>	*	12	*
5,00	60°	Hohlkegel	<b>STH 050 06</b>	*	12	*
5,00	80°	Hohlkegel	<b>STH 050 08</b>	*	12	*
5,50	60°	Hohlkegel	<b>STH 055 06</b>	*	12	*
6,00	60°	Hohlkegel	<b>STH 060 06</b>	*	12	*
6,50	60°	Hohlkegel	<b>STH 065 06</b>	*	12	*
7,00	60°	Hohlkegel	<b>STH 070 06</b>	*	12	*
7,50	60°	Hohlkegel	<b>STH 075 06</b>	*	12	*
8,00	60°	Hohlkegel	<b>STH 080 06</b>	*	12	*
9,00	60°	Hohlkegel	<b>STH 090 06</b>	*	12	*
10,00	60°	Hohlkegel	<b>STH 100 06</b>	*	12	*

Koffer-Set Hohl- und Vollkegel



Steinen S

- 1 x Düsenkoffer aus Kunststoff bestückt mit 44 Steinen S/ST Düsen:
- 2 x 0,40/45ST
- 4 x 0,40/60ST
- 2 x 0,45/45ST
- 3 x 0,45/60ST
- 2 x 0,50/45ST
- 4 x 0,50/60ST
- 2 x 0,55/45ST
- 3 x 0,55/60ST
- 2 x 0,60/45S
- 4 x 0,60/60S
- 2 x 0,65/45S
- 4 x 0,65/60S
- 2 x 0,75/45S
- 3 x 0,75/60S
- 2 x 0,85/45S
- 3 x 0,85/60S

Bestell-Nr. €/Set  
**11 011 12** \*



Steinen H

- 1 x Düsenkoffer aus Kunststoff bestückt mit 44 Steinen H/HT Düsen:
- 4 x 0,40/60HT
- 4 x 0,40/80HT
- 5 x 0,45/80HT
- 6 x 0,50/60HT
- 3 x 0,50/80HT
- 5 x 0,55/60HT
- 6 x 0,60/60H
- 2 x 0,60/80H
- 3 x 0,65/60H
- 2 x 0,65/60H
- 2 x 0,75/60H
- 2 x 0,85/60H

Bestell-Nr. €/Set  
**11 011 13** \*

Zubehör



Metallschrank leer

- Für 480 Ölbrennerdüsen
- Aus Stahlblech blau, hammerschlag lackiert
- Maße (H x B x T): 245 x 230 x 330 mm
- Lieferung erfolgt ohne Düsen!

Bestell-Nr. €/Stück  
**81 006 04** \*



Übersichtsregal

- Für 360 Ölbrennerdüsen
- Aus Stahlblech blau, hammerschlag lackiert
- Maße (H x B x T): 460 x 450 x 40 mm
- Lieferung erfolgt ohne Düsen!

Bestell-Nr. €/Stück  
**81 006 01** \*



Kunststoffkoffer

- Für 40 Ölbrennerdüsen
- Stapelbar
- Mit transparentem Deckel
- Maße (H x B x T): ca. 48 x 235 x 180 mm
- Lieferung erfolgt ohne Düsen!

Bestell-Nr. €/Stück  
**81 005 04** \*



Rechenschieber Fluidics für Ölbrennerdüsen

- Durchsatz in Kg/h, l/h und Leistung in KW für Düsen von 0,3-10 USgal/h bei 6-24 bar Pumpendruck (mit oder ohne Vorwärmung)

Bestell-Nr. €/Stück  
**12 001 02** \*



Düsen-Steckschlüssel

- 16 mm

Bestell-Nr. €/Stück  
**80 111 35** \*



**Zubehör**



**VAKUFIX-Ölansauger**

- Zur Inbetriebnahme von Ölfeuerungsanlagen
- Zum Ansaugen nach leergefahrenem Tank
- Zur Schonung der Brennerpumpe
- Zur Vorprüfung von Ölleitungen auf Dichtheit
- Um Ölverschüttungen und Umweltverschmutzungen zu vermeiden

**Bestehend aus:**

- Auffangbehälter bis 4 Liter
- Vakuumanzeige
- Vakuumhandpumpe
- Anschluss Schlauchgarnitur

Bestell-Nr. €/Stück  
**81 024 01** \*



**Pumpenprüfkoffer**

**Bestückung:**

- 1 x Manometer Glycerin gedämpft 0-25 bar 1/4" 63 ø
- 1 x akkumeter Glycerin gedämpft -1-0 bar 1/4" 63 ø
- 1 x Flexible Manometerverlängerung FA mit 1/8" Pumpenanschluss 1/4" Manometeraufnahme
- 1 x Entlüftungsarmatur 1/8" mit Absperrung
- 1 x Red.-Stück 1/4" i. x 1/8" a. 28 mm lang mit angearbeitetem Dichtring
- 1 x Manometerverlängerungs-Red Stück 1/4" i. x 1/8" a. 55 mm lang mit angearbeitetem Dichtring

**Komplett bestückt, siehe Abbildung**

Bestell-Nr. €/Stück  
**81 005 02** \*

**Düsenhalter**

- Aus Messing
- ø = 18,3 mm



- DN 6 (1/8") x NEF 9/16-24, SW 19

Länge [mm] Bestell-Nr. €/Stück  
**35 23 030 01** \*

**Drop Stop von Brennerdüsen**

- Verhindert das Nachtropfen von Ölbrennerdüsen
- Passend für Delavan und Monarch Düsen



Bestell-Nr. €/Stück  
**11 004 18** \*

**Düsenventil FixDrip**

- Verhindert das Nachtropfen von Ölbrennerdüsen
- Passend für Fluidics, Steinen, Hago und Danfoss-Stahldüsen



Bestell-Nr. €/Stück  
**24 001 96** \*

**Digitale Feuerungsautomaten**

**Honeywell resideo**

**Blink-Code des Informationssystems**

Das Informationssystem der DKO und DKW Feuerungsautomaten zeigt die Vorgänge im Zusammenhang mit der Brennersteuerung und -Überwachung an. Es informiert laufend in welcher Programmphase sich das Gerät gerade befindet. Die Kommunikation nach außen erfolgt über einen Blink-Code.

**Programmablaufanzeige**

Der eingebaute Mikroprozessor steuert sowohl den Programmablauf als auch das Informationssystem. Die einzelnen Phasen des Programmablaufs werden als Blink-Codes angezeigt. Folgende Meldungen werden unterschieden:

Meldung	Blink-Code
Warten auf Schließen des Freigabethermostat	.
Vorzündzeit tv1	.
Sicherheits- und Nachzündzeit ts und tn	■   .
Verzögerungszeit 2. Stufe tv2	■     .
Betrieb	■   ■   _
Netzunterspannung	■ ■ _

Beschreibung:  
 | = kurzer Impuls      ■ = langer Impuls  
 . = kurze Pause      \_ = lange Pause

**Störursachendiagnose**

Im Fehlerfall leuchtet die LED permanent. Alle 10 sec. wird dieses Leuchten unterbrochen und ein Blink-Code, der Auskunft über die Störursache gibt, ausgestrahlt. Daraus ergibt sich folgende Sequenz, die solange wiederholt wird, bis der Fehler quittiert, d.h. das Gerät entstört wird. Folgender Ablauf:

Leuchtphase	Dunkelphase	Blink-Code	Dunkelphase	Fehlermeldung	Blink-Code	Fehlerursache
während 10 sec	während 0,6 sec	■ ■ ■ ■	während 1,2 sec	Störabschaltung	■ ■ ■ ■	innerhalb der Sicherheitszeit keine Flammen-erkennung
				Fremdlichtstörung	■ ■ ■	Fremdlicht während überwachter Phase, evtl. defekter Fühler
				Freigabethermostat Time-Out	FT-Kontakt schließt       ■ ■	nicht innerhalb 400 sec.
				<b>Blink-Code für manuelle Störabschaltung</b>		
				Manuelle/Externe Störabschaltung	■ ■ ■ ■ _ ■ ■ ■ ■ ■	

**Neue Honeywell Steuergeräte Typ "N"**

Honeywell hat bei der Bezeichnung für Digitale Steuerungsautomaten das Kürzel "N" hinzugefügt. Typ "N" Steuergeräte führen beim Start einen Selbsttest durch, d.h. der Motor startet bei Wärmeanforderung erst nach 5 Sekunden, nachdem ein Selbsttest durchgeführt wurde. Als Ersatz sind sie für alle Automaten gleicher Bezeichnung ohne "N" zu verwenden. Das Informationssystem beim Typ "N" zeigt bei Programmablauf und Störungsdiagnose einen anderen Blink-Code als seine Vorgänger an. Steuergeräte Typ "N" sind nicht kompatibel mit SatroPen.

**Programmablaufanzeige bei Typ "N"**

Der eingebaute Mikroprozessor steuert sowohl den Programmablauf als auch das Informationssystem. Die einzelnen Phasen des Programmablaufs werden als Blink-Codes angezeigt. Folgende Meldungen werden unterschieden:

Meldung	Blink-Code
Regelphase, keine Wärmeanforderung	■
Spannungsversorgung nicht in Ordnung (Frequenz oder Spannung)	■ ■
Startverzögerung (Zündtransformator abkühlen lassen, RT ist ein)	■
Warten auf FT-ein, LW-aus, LK-offen	
Brenner startet	
Brenner in Betrieb (ab Ende Sicherheitszeit)	
Brenner am Stoppen (z.B. in Nachbelüftung)	
Gerät im Zustand "Parameter Download"	■ ■
Testparametersatz, Gerät startet erst nach	
Freigabe durch serielle Kommunikation	■ ■ ■

**Brennerstörung**

Fehlermeldung	Blink-Code
Fremdlicht	■
keine Flamme am Ende der Sicherheitszeit	■
Flammenabriss im Betrieb	■
Flamme vorhanden nach Ende der Betriebsphase	■
keine Flamme während Zündfunkenüberwachung	■
Zwei Flammenfühler angeschlossen	■
Luftwächter hat in überwachter Phase geöffnet	■ ■
Luftwächter schließt nicht	■ ■
Luftwächter öffnet nicht	■ ■ ■
Öl-Freigabetemperatur kann nicht erreicht werden (FT schließt nicht)	■ ■
Öl-Temperatur wurde in überwachter Phase unterschritten (FT öffnet)	■ ■
Manuelle Störung	■ ■ ■ ■
unbekannter Fehlercode	
"End of Life" Brennerstörung	■ ■ ■ ■ ■

**Beschreibung**

| = kurzer Impuls (0,1 s) ■ = langer Impuls (0,5 s)  
 Der Code wird alle 5 bzw. 10 sek. gesendet, dazwischen ist die LED dunkel

**Legende:**

- RT: Regelthermostat
- FT: Freigabethermostat, Ölvorwärmer
- LW: Luftwächter
- LK: Luftklappe

## Digitale Feuerungsautomaten

Honeywell resideo



### Serie DMG ...

Typ	Bestell-Nr.	€/Stück
DMG 970-N Mod.01	<b>20 004 50</b>	*
DMG 970-N Mod.03	<b>20 004 62</b>	*
DMG 972-N Mod.01	<b>20 004 52</b>	*
DMG 973-N Mod.01	<b>20 004 53</b>	*



### Serie DKG ...

Typ	Bestell-Nr.	€/Stück
DKG 972-N Mod.05	<b>20 004 54</b>	*
DKG 972-N Mod.10	<b>20 004 61</b>	*
DKG 972-N Mod.21	<b>20 004 65</b>	*
DKG 972 Mod.27	<b>24 022 94</b>	*



### Serie DKO ...

Typ	Bestell-Nr.	€/Stück
DKO 970-N Mod.05	<b>20 004 41</b>	*
DKO 972-N Mod.05	<b>20 004 42</b>	*
DKO 974-N Mod.05	<b>20 004 43</b>	*
DKO 976-N Mod.05	<b>20 004 44</b>	*
DKO 992-N Mod.20	<b>20 000 63</b>	*
DKO 996-N Mod.05	<b>20 004 66</b>	*



### Serie DKW ...

- Für Brenner an Warmluftgeräten geeignet (längere Vorbelüftungszeit)
- Für 2-stufige Betriebsweise
- DKW 972: ohne Anschlussklemme für Ölvorwärmer
- DKW 976: mit Anschluss für Ölvorwärmer

Typ	Bestell-Nr.	€/Stück
DKW 972-N Mod.05	<b>20 004 47</b>	*
DKW 976-N Mod.05	<b>20 004 48</b>	*

## Analoge Feuerungsautomaten

Honeywell resideo



### Serie MMI ...

Typ	Bestell-Nr.	€/Stück
MMI 810.1 Mod. 33	<b>20 006 03</b>	*
MMI 810.1 Mod. 35	<b>20 006 04</b>	*
MMI 810.1 Mod. 55	<b>20 006 26</b>	*
MMI 811.1 Mod. 63	<b>20 006 08</b>	*
MMI 813.1 Mod. 23	<b>20 006 23</b>	*
MMI 962.1 Mod. 23	<b>20 006 25</b>	*



### Serie TF ...

Typ	Bestell-Nr.	€/Stück
TF 830.3	<b>20 033 42</b>	*
TF 832.3	<b>20 033 44</b>	*
TF 834.3	<b>20 033 41</b>	*
TF 834 E.3	<b>20 033 48</b>	*
TF 844.3	<b>20 004 30</b>	*
TF 974	<b>20 004 57</b>	*



### Serie MMG ...

Typ	Bestell-Nr.	€/Stück
MMG 810.1 Mod. 33	<b>20 006 11</b>	*
MMG 811.1 Mod. 33	<b>20 006 22</b>	*



### TFI ...

- Passend für atmosphärische Gasbrenner (Ionisation)
- Mod.05 bis 350 kW
- Mod.10 bis 120 kW

Typ	Bestell-Nr.	€/Stück
TFI 812.2 Mod. 10	<b>20 006 07</b>	*



### Serie TMG 740-3 Mod. 32

Bestell-Nr.	€/Stück
<b>20 006 12</b>	*

info

#### Anmerkung zu Honeywell Ersatzgeräten Typ TF

- Ohne Index oder mit Index .1 sind nicht unterspannungssicher.
- Mit Index .2 oder .3 sind unterspannungssicher nach EN 230.
- Mit Index .2 und .3 können als Ersatz für Geräte ohne Index und Index .1 verwendet werden.

Typengleiche TF-Automaten mit dem Index .2 oder .3 dürfen deshalb nicht durch Automaten ohne Index oder mit Index .1 ersetzt werden.

## Zubehör Feuerungsautomaten



### WS i-BOXX® 72 H3 Feuerungsautomaten-Koffer leer

- Bestückbar mit 6 Feuerungsautomaten der Serie Siemens und Honeywell
- Lieferung erfolgt ohne Inhalt

Bestell-Nr.	€/Stück
<b>81 030 43</b>	*



### WS L-BOXX® 136 Feuerungsautomaten/ Ölpumpen-Koffer leer

- Bestückbar mit 4 Feuerungsautomaten der Serie Siemens und Honeywell, 3 Ölbrennerpumpen und ein zusätzliches Fach für weitere Ersatzteile
- Lieferung erfolgt ohne Inhalt

Bestell-Nr.	€/Stück
<b>81 030 42</b>	*

**Infrarot-Flackerdetektor**

Honeywell resideo

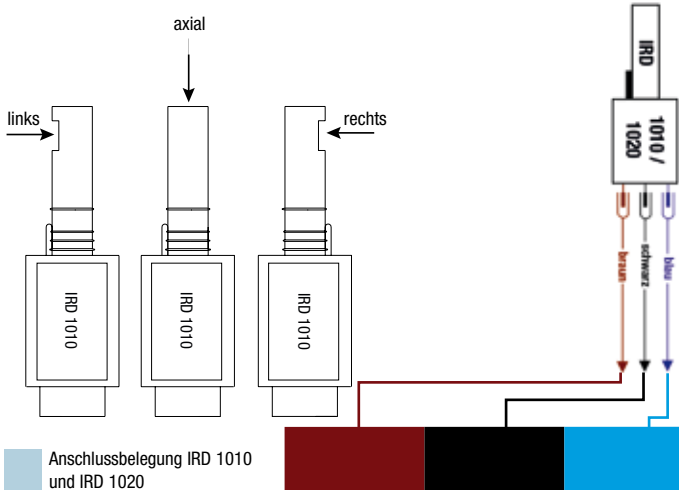

Flackerdedektor „IRD 1010“ (Öl)

Typ Satronic Steckeranschluss	Bestell-Nr.	€/Stück
16502 Flacker-Detektor IRD 1010 AXIAL BLAU	20 005 31	*
16501 Flacker-Detektor IRD 1010 RECHTS BLAU	20 005 35	*
16503 Flacker-Detektor IRD 1010 LINKS BLAU	20 005 36	*
1650206 Flacker-Detektor IRD 1010 AXIAL WEISS	20 005 40	*
1650205 Flacker-Detektor IRD 1010 AXIAL ROT	20 005 47	*
16508 Flacker-Detektor IRD 1010 axial BLAU 12 VDC	20 005 49	*



Infrarot-Flackerdetektor „IRD 1020“ (Gas)

Typ Satronic Steckeranschluss	Bestell-Nr.	€/Stück
16531 Flacker-Detektor IRD 1020 RECHTS BLAU	20 005 37	*
16532 Flacker-Detektor IRD 1020 AXIAL BLAU	20 005 32	*
16533 Flacker-Detektor IRD 1020 LINKS BLAU	20 005 38	*
1653204 Flacker-Detektor IRD 1020 AXIAL WEISS, ersetzt 1652204	20 005 43	*

Anschlussbelegung IRD 1010 und IRD 1020				
1010	TF 8..	9	1	2
	TF 9..	9	1	7
	DKO 9.. / DKW 9.. / DMO 9..	9	1	2
	MMD 900 / MMD 900.1	9	1	2
	TTO 872 / TTO 876	9	2	1 oder 8
	MMO 872 / MMO 876	9	2	1 oder 8
	TMO 720-4	9	1	2
1020	TFI 812	9	1	8
	DKG 97. / DLG 97.	9	1	8
	DMG 97.	9	2	8
	MMI	9	2	8
	MMG	9	2	8
	TMG 740	20	1	8
	SGU 930 (i)	1	15	N

**info**

Das IRD 1010 ersetzt die Versionen IRD 810 / 910 / 911 / 911vi (in Verbindung mit Steckerkabel).  
Das IRD 1020 ersetzt die Version 920. Dazu wird ebenfalls ein Steckerkabel und die Magnethalterung M93 benötigt, ohne die eine Abschaltung erfolgt.  
blau = normalempfindlich  
weiß = hochempfindlich  
rot = sehr hochempfindlich  
**Wichtig:** Bei Bestellung eines **INFRAROT-FLACKERDETEKTORS** bitte unbedingt **Lichteinfall (AXIAL, LINKS, RECHTS)** beachten.

**Zubehör für IRD 1010/1020**

Honeywell resideo

**Halter für Flammenfühler**  
• Passend für FZ 711 und IRD 1010

Bestell-Nr.	€/Stück
20 005 15	*

**Magnethalter M 93**  
• Passend für IRD 1020  
• Bei Ersatz für IRD 920 unbedingt erforderlich!

Bestell-Nr.	€/Stück
20 005 33	*

**Fühlerkabel**  
• Passend für IRD 1010/1020  
• 3-polig  
• Länge: 600 mm  
• Mit Aderendhülsen  
• Abgewinkelt  
• Ref.-Nr.: 88.70025-0070

Bestell-Nr.	€/Stück
20 005 34	*

**UV-Sonden UVZ 780**

• Blau	Bestell-Nr.	€/Stück
• Niedrig empfindlich	20 007 06	*
• Weiß	Bestell-Nr.	€/Stück
• Mittel empfindlich	20 007 05	*
• Rot	Bestell-Nr.	€/Stück
• Hoch empfindlich	20 007 07	*

**Kabelklemmplatte**  
• Für Geräte Sockel S98

Bestell-Nr.	€/Stück
20 004 28	*

**PG-Platte**  
• Für Geräte Sockel S98

Bestell-Nr.	€/Stück
20 004 27	*

**Gerätesockel**

Honeywell resideo

**S 98 12-polig**  
• Ohne PG-Platte  
• Passend zu allen digitalen Steuergeräten der Dxx/MMI/MMG/TFxxx Serie

Bestell-Nr.	€/Stück
20 006 20	*

**S 98 9-polig**  
• Ohne PG-Platte  
• Passend zu Steuergeräten der TFxxx Serie

Bestell-Nr.	€/Stück
20 004 26	*

**für TMG 740**  
• Mit 2 Zusatzklemmen

Bestell-Nr.	€/Stück
20 006 14	*

\* Unsere tagesaktuellen Preise finden Sie auf [www.weinmann-schanz.de](http://www.weinmann-schanz.de)

Flammenfühler

Honeywell resideo



**info**  
Folgende Steuergeräte müssen zusätzlich ausgetauscht werden!  
 • TF 801/801 . 2 durch TF 830.3 oder DKO 970 Mod. 05  
 • TF 802 durch TF 832.3 oder DKO 972 Mod. 05  
 • TF 804/804.2 durch TF 836.3 oder DKO 976 Mod. 05

**ERSATZ** in Verbindung mit den Steuergeräten **TF 830.3, TF 832.3, TF 836.3 und DKO 976 Mod.05**



**Flammenfühler MZ 770 S**  
 • Mit Adapter/Stopfen  
 • Hersteller-Nr.: 51001

Bestell-Nr.	€/Stück
20 004 67	*



**Flammenfühler MZ 770 S**  
 • Ohne Adapter/Stopfen  
 • Hersteller-Nr.: 50001

Bestell-Nr.	€/Stück
20 005 26	*



**Adapter**

Bestell-Nr.	€/Stück
20 005 39	*

+



**Anschlusskabel 2P-600**  
 • Gerade Ausführung

Länge [mm]	Bestell-Nr.	€/Stück
600	20 005 46	*



**Eckausführung**

Länge [mm]	Bestell-Nr.	€/Stück
300	20 005 30	*
600	20 005 29	*
900	20 005 28	*

**ERSATZ** in Verbindung mit Steuergerät **TMO 720 (auch in Verbindung mit TF 80x möglich)**



**IRD 1010**

+



**Fühlerkabel**

**info**  
Eventuell abweichende Ersatzempfehlungen der Brennerhersteller sind selbstverständlich zu berücksichtigen!



**Flammenfühler MZ770 mit 1 Verlängerung**

Bestell-Nr.	€/Stück
20 005 22	*



**Flammenfühler MZ770 mit 2 Verlängerungen**

Bestell-Nr.	€/Stück
20 005 21	*



**Halter für MZ 770**

Bestell-Nr.	€/Stück
20 005 17	*



**Druckknopfverlängerung TF**

• Als Höhenausgleich zur alten Serie TF 7

Bestell-Nr.	€/Stück
20 004 22	*

Austauschliste – Honeywell Satronic, Ölbrenner

Honeywell resideo

Gerät alt *	Ersatz-/Gerät neu – analog		Ersatz-/Gerät neu – digital		Bemerkung	
	Typ	Typ	Bestell-Nr.	Typ		Bestell-Nr.
SH113	–	–	–	DKO 974 Mod. 05	20 004 43	–
TF 701	TF 830.3	–	20 033 42 + 20 004 67	DKO 970 Mod. 05	20 004 41 + 20 004 67	Flammenfühler tauschen (Ersatz: MZ 770S mit Stopfen)
TF 701-1	TF 832.3	–	20 033 44 + 20 004 67	DKO 972 Mod. 05	20 004 42 + 20 004 67	
TF 704	TF 836.3	–	20 033 49 + 20 004 67	DKO 976 Mod. 05	20 004 44 + 20 004 67	
TF 714-1	TF 832.3	–	20 033 44 + 20 004 67	DKO 972 Mod. 05	20 004 42 + 20 004 67	
TF 721	TF 832.3	–	20 033 44 + 20 005 26	DKO 972 Mod. 05	20 004 42 + 20 005 26	
TF 734	TF 834.3	–	20 033 41	DKO 974 Mod. 05	20 004 43	–
TF 734.2	TF 834E.3	–	20 033 48	–	–	–
TF 801 / TF 801.2	TF 830.3	–	20 033 42 + 20 005 26	DKO 970 Mod. 05	20 004 41 + 20 005 26	Flammenfühler tauschen (Ersatz: MZ 770S). Der unterschiedliche Fotozellendurchmesser kann mit einem MZ Steckschaft/Adapter (20 005 39) oder dem MZ-Halter (20 005 17) ausgeglichen werden.
TF 802 / TF 802.2	TF 832.3	–	20 033 44 + 20 005 26	DKO 972 Mod. 05	20 004 42 + 20 005 26	Flammenfühler tauschen (Ersatz: MZ 770S mit Stopfen)
TF 804.1 / TF 804.2	TF 836.3	–	20 033 49 + 20 004 67	DKO 976 Mod. 05	20 004 44 + 20 004 67	Flammenfühler tauschen (Ersatz: MZ 770S mit Stopfen)
TF 830	TF 830.3	–	20 033 42	DKO 970 Mod. 05	20 004 41	–
TF 832.1/2	TF 832.3	–	20 033 44	DKO 972 Mod. 05	20 004 42	–
TF 834E	TF 834E.3	–	20 033 48	–	–	–
TF 834.1 /2	TF 834.3	–	20 033 41	DKO 974 Mod. 05	20 004 43	–
TF 836.2	TF 836.3	–	20 033 49	DKO 976 Mod. 05	20 004 44	–
TF 874	TF 834.	–	20 033 41	DKO 974 Mod. 05	20 004 43	–
TTO 750-1 / TTO 810	–	–	–	DKW 972 Mod. 05	20 004 47 + Flammenfühler	Flammenfühler tauschen (Ersatz MZ 770S, IRD 1010, UVD 970) und entsprechend dem Anschlussschema DKW 972 anschließen. <b>Sicherstellen, dass Klemme 1 nicht mit Phase verbunden ist.</b>
TTO 872 / MMO 872	–	–	–	DKW 972 Mod. 05	20 004 47	Flammenfühler IRD 1010 oder UVD 970 entsprechend dem Anschlussschema DKW 972 anschließen.
TTO 836	–	–	–	DKW 976 Mod. 05	20 004 48 + Flammenfühler	Flammenfühler tauschen (Ersatz: MZ 770S, IRD 1010, UVD 970) und entsprechend dem Anschlussschema DKW 976 anschließen.
TTO 876 / MMO 87	–	–	–	DKW 976 Mod. 05	20 004 48 + Flammenfühler	Flammenfühler IRD 1010 entsprechend dem Anschlussschema DKW 976 anschließen.

\*Nicht mehr lieferbar



**Austauschliste – Honeywell Satronic, Gas- und Kombibrenner**

**Honeywell** *resideo*

Gerät alt *		Ersatz-/Gerät neu			Bemerkung
Typ		Typ	Mod.	Bestell-Nr.	
BR 661		TMG 740-3	Mod. 32	20 006 12	Neuer Sockel inkl. Neuverdrahtung. Flammenfühler tauschen (UVZ 780) Neuer Sockel inkl. Neuverdrahtung
GBR 681		DMG 970	Mod. 01	20 004 50	
GBR 681/74					
TTI 790		MMI 810.1	Mod. 35	20 006 04	Fehlersichere Luftwächterüberwachung. Verbindung Klemme 1 u. Klemme 9. Schalter UV / Ionisation überprüfen.
TMG 720		TMG 740-3	Mod. 32	20 006 12	
TTG 760		MMG 810.1	Mod. 33	20 006 11	–
TFI 712 F		TFI 812.2	Mod. 05	20 006 06	Lange Vorzündung
TFI 812	Mod. 05	DKG 972	Mod. 05	20 004 54	Kurze Vorzündung
TFI 712		TFI 812.2	Mod. 10	20 006 07	Lange Vorzündung
TFI 812	Mod. 10	DKG 972	Mod. 10	20 004 61	Kurze Vorzündung
MMI 810	Mod. 32	DMG 970	Mod. 01	20 004 50	Luftwächter von Kl. 5/7 auf 4/7 umverdrahten, ts 3 sek.
MMI 810	Mod. 33	DMG 970	Mod. 01	20 004 50	Luftwächter von Kl. 5/7 auf 4/7 umverdrahten
MMI 810	Mod. 35	MMI 810.1	Mod. 35	20 006 04	–
MMI 810	Mod. 43	DMG 970	Mod. 03	20 004 62	Luftwächter von Kl. 5/7 auf 4/7 umverdrahten
MMI 810	Mod. 45	DMG 970	Mod. 03	20 004 62	Luftwächter von Kl. 5/7 auf 4/7 umverdrahten, ts 3 sek.
MMI 810.1	Mod. 45	–		–	
MMI 811	Mod. 63	DMG 971	Mod. 03	–	–
MMI 812	Mod. 23	DMG 972	Mod. 01	20 004 52	–
MMI 812.1	Mod. 23	MMI 962.1	Mod. 23	20 006 25	–
		DMG 972	Mod. 01	20 004 52	Luftwächter von Kl. 5/7 auf 4/7 umverdrahten
MMI 812	Mod. 33	DMG 972	Mod. 01	20 004 52	–
MMI 812	Mod. 63	MMI 962.1	Mod. 23	20 006 25	Kürzere Vorbelüftung
MMI 813	Mod. 23	DMG 973	Mod. 01	20 004 53	Luftwächter von Kl. 5/7 auf 4/7 umverdrahten
MMI 815	Mod. 05	DKG 972	Mod. 05	20 004 54	Repetierend
MMI 815	Mod. 10	DKG 972	Mod. 10	20 004 61	
MMG 810	Mod. 32	DMG 970	Mod. 01*	20 004 50	Luftwächter von Kl. 5/7 auf 4/7 umverdrahten, ts 3 sek.
MMG 810	Mod. 33	DMG 970	Mod. 01*	20 004 50	
MMG 810	Mod. 43	DMG 970	Mod. 03*	20 004 62	Luftwächter von Kl. 5/7 auf 4/7 umverdrahten.

**Allgemeine Bemerkungen:**  
\* Betrieb mit Flammenfühler UVZ 780 nicht möglich. Die Bauhöhendifferenz wird mit der Druckknopfverlängerung (Art.-Nr. 20 004 22) ausgeglichen. Bei Ersatz durch DMG/DKG empfehlen wir den Sockel durch Typ S98 (Art.-Nr. 20 006 20 oder 20 004 26) zu ersetzen. Grundsätzlich entsprechen Programm- und Funktionsablauf der Ersatzgeräte auch denjenigen der ausgetauschten Automaten. Konstruktionsbedingt können bei vereinzelt Anwendungen Differenzen auftreten.

\* Nicht mehr lieferbar

**Austauschliste / Info-Siemens**

**SIEMENS**

**Austauschprinzip**

Analog	Digital
Typ	Typ
LOA14/24.171B27	LMO14.111C2 (1-stufig)
LOA26.171B27	oder
LOA36.171A27	LMO24.111C2 (2-stufig)
LOA44.252A27	LMO44.255C2

**Betriebsanzeige**

Im Normalbetrieb werden verschiedene Zustände in Form von Farbcodes angezeigt.

Farbe	Zustand
gelb	Ölvorwärmer heizt, Wartezeit „tw“
gelb-aus	Zündphase, Zündung angesteuert
grün	Betrieb, Flamme in Ordnung
grün-aus	Betrieb, Flamme schlecht
gelb-rot	Unterspannung
rot	Störung
grün-rot	Fremdlicht vor Brennerstart

**Störursachendiagnose**

Die Störursachendiagnose kann nach Störabschaltung (rote Signalleuchte) durch Betätigen des Entriegelungsknopfes >3 sec. aktiviert werden.

Signal	mögliche Ursache
2 x blinken	Keine Flammenbildung am Ende der „TSA“ • Defekte oder verschmutzte Brennstoffventile • Defekter oder verschmutzter Flammenfühler • Schlechte Brennereinstellung, kein Brennstoff • Defekte Zündeinrichtung
4 x blinken	Fremdlicht beim Brennerstart
7 x blinken	Flammenausfall während des Betriebs • Defekte oder verschmutzte Brennstoffventile • Defekter oder verschmutzter Flammenfühler • Schlechte Brennereinstellung
8 x blinken	Zeitüberwachung Ölvorwärmer
10 x blinken	Verdrahtungsfehler oder interner Fehler, Ausgangskontakte

**Digitale Feuerungsautomaten**

**SIEMENS**



**LME...**

ersetzen im gleichen Gehäuse die Feuerungsautomaten LMG... siehe Tabelle  
**Endung C2 ersetzt A2 !!!**

Typ	Bestell-Nr.	€/Stück
LME 11.330 C2	20 018 50	*
LME 21.130 C2	20 018 40	*
LME 21.230 C2	20 018 36	*
LME 21.330 C2	20 018 41	*
LME 21.350 C2	20 018 42	*
LME 22.331 C2	20 018 46	*
LME 22.131 C2	20 018 44	*
LME 22.232 C2	20 018 37	*
LME 22.233 C2	20 018 45	*
LME 23.331 C2	20 018 52	*

**LMO ...**

Typ	Bestell-Nr.	€/Stück
LMO 14.111 C2	20 033 32	*
LMO 14.113 C2	20 000 65	*
LMO 14.155 C2	20 033 38	*
LMO 24.111 C2	20 033 56	*
LMO 44.255 C2	20 015 27	*
LMO 54.200 C2	20 033 58	*
LMO 54.210 C2	20 033 67	*
LMO 54.220 C2	20 033 59	*
LMO 64.300 C2	20 033 83	*
LMO 64.301 C2	20 033 96	*

\* Unsere tagesaktuellen Preise finden Sie auf [www.weinmann-schanz.de](http://www.weinmann-schanz.de)

Analoge Feuerungsautomaten



LGB ...

Typ	Bestell-Nr.	€/Stück
LGB 21.130 A27	<b>20 018 47</b>	*
LGB 21.330 A27	<b>20 018 01</b>	*
LGB 21.350 A27	<b>20 018 22</b>	*
LGB 22.130 A27	<b>20 018 00</b>	*
LGB 22.230 B27	<b>20 018 34</b>	*
LGB 22.330 A27	<b>20 018 02</b>	*
LGB 32.330 A27	<b>20 015 31</b>	*

LOA ...

Typ	Bestell-Nr.	€/Stück
LOA 24.171 B27	<b>20 015 03</b>	*
LOA 25.173 C27	<b>20 015 05</b>	*
LOA 26.171 B27	<b>20 015 06</b>	*



LFL ...

Typ	Bestell-Nr.	€/Stück
LFL 1.122	<b>20 017 10</b>	*
LFL 1.133	<b>20 017 16</b>	*
LFL 1.148	<b>20 017 15</b>	*
LFL 1.322	<b>20 017 08</b>	*
LFL 1.333	<b>20 017 14</b>	*
LFL 1.335	<b>20 017 11</b>	*
LFL 1.622	<b>20 017 12</b>	*
LFL 1.635	<b>20 017 13</b>	*
LFL 1.638	<b>20 017 28</b>	*

LGK ...

Typ	Bestell-Nr.	€/Stück
LGK 16.322 A27	<b>20 018 06</b>	*
LGK 16.333 A27	<b>20 018 32</b>	*
LGK 16.622 A27	<b>20 018 04</b>	*

LAL ...

Typ	Bestell-Nr.	€/Stück
LAL 1.25	<b>20 015 07</b>	*
LAL 2.14	<b>20 015 08</b>	*
LAL 2.25	<b>20 015 09</b>	*

LOK ...

Typ	Bestell-Nr.	€/Stück
LOK 16.250 A27	<b>20 015 12</b>	*

Austauschliste / Info

Ersatzgeräte Landis & Staefa

Alte Gerätetypen	→	Ersatztypen	mit Adapter/Sockel
LOA 21-22		<b>LOA 24</b>	
LFI 1		<b>kein Ersatz</b>	
LFI 5.19		<b>kein Ersatz</b>	
LFI 7.13		<b>LGB 22.130</b>	KF 8853K
LFI 7.33		<b>LGB 22.330</b>	KF 8853K
LFI 7.35		<b>LGB 21.350</b>	KF 8852

Alte Gerätetypen	→	Ersatztypen	mit Adapter/Sockel
LFM 1.33; 1.35		<b>LGB 21.330</b>	KF 8880
LGA... Serie		<b>Kein Ersatz</b>	
LAI 1; 2; 2.2; 2.3; 4; LAB 1		<b>LOA 24</b>	KF 8819
LAB 2		<b>LOA 25</b>	KF 8819
LAB 15.1, LAB 16.3		<b>LMO 44</b>	KF 8819

Gegenüberstellung alt/neu der LMG.../LGB... - LME... Standardversionen

LMG (ALT)	→	LME (NEU)	Im Ersatzfall beachten
LMG 21.130A27		<b>LME 21.130 C2</b>	
LMG 21.130B27		<b>LME 21.130 C2</b>	
LMG 21.230A27		<b>LME 21.230 C2</b>	
LMG 21.230B27		<b>LME 21.230 C2</b>	
LMG 21.330A27		<b>LME 21.330 C2</b>	
LMB 21.330B27		<b>LME 21.330 C2</b>	
LMG 21.350A27		<b>LME 21.350 C2</b>	
LMG 21.350B27		<b>LME 21.350 C2</b>	
LMG 21.550B27		<b>LME 21.550 C2</b>	
LMG 22.130B27		<b>LME 22.131 C2</b>	
LMG 22.230B27		<b>LME 22.232 C2</b>	
LMG 22.233A27		<b>LME 22.233 C2</b>	
LMG 22.233B27		<b>LME 22.233 C2</b>	
LMG 22.330A27		<b>LME 22.331 C2</b>	
LMG 22.330B27		<b>LME 22.331 C2</b>	
LMG 25.330A27		<b>LME 11.330 C2</b>	Nur einstufiger Betrieb, nur Ionisation möglich!
LMG 25.330B27		<b>LME 11.330 C2</b>	Nur einstufiger Betrieb, nur Ionisation möglich!

LGB (ALT)	→	LME (NEU)	Im Ersatzfall beachten
LGB 21.130A27		<b>LME 21.130 C2</b>	
LGB 21.230A27		<b>LME 21.230 C2</b>	
LGB 21.330A27		<b>LME 21.330 C2</b>	
LGB 21.350A27		<b>LME 21.350 C2</b>	
LGB 21.550A27		<b>LME 21.550 C2</b>	
LGB 22.130A27		<b>LME 22.131 C2</b>	
LGB 22.230B27		<b>LME 22.232 C2</b>	
LGB 22.330A27		<b>LME 22.331 C2</b>	
LGB 32.330A27		<b>LME 23.331 C2</b>	
LGB 41.258A27		<b>LME 44.057 C2</b>	

UV-Flammfühler und Zubehör

Typschlüssel Siemens Flammfühler QRB

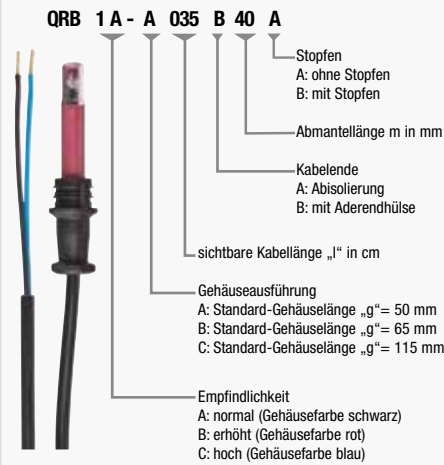

**QRB 1 B-C036B40A**  
 • Hochempfindlich  
 • Gehäuselänge: 110 mm

Kabellänge [m]	Bestell-Nr.	€/Stück
0,35	20 016 33	*

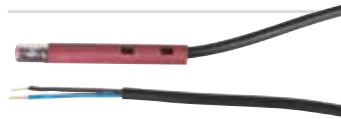

**QRB 1 B-B035B40A**  
 • Hochempfindlich  
 • Gehäuselänge 65 mm  
 • Ohne Stopfen

Kabellänge [m]	Bestell-Nr.	€/Stück
0,35	20 016 21	*



**QRB 1 B-A068B70B/A148B70B**  
 • Hochempfindlich  
 • Gehäuselänge: 50 mm  
 • Mit Stopfen

Kabellänge [m]	Bestell-Nr.	€/Stück
0,70	20 016 03	*
1,50	20 016 01	*



**QRB 1 B-A070B70A**  
 • Hochempfindlich  
 • Ohne Stopfen  
 • Gehäuselänge: 50 mm

Kabellänge [m]	Bestell-Nr.	€/Stück
0,70	20 016 04	*



**QRB 1 A-A068B70B / A148B70B**  
 • Normalempfindlich  
 • Mit Stopfen  
 • Gehäuselänge 50 mm

Kabellänge [m]	Bestell-Nr.	€/Stück
0,70	20 016 06	*
1,50	20 016 02	*



**QRB 1 A-A070B70A**  
 • Normalempfindlich  
 • Ohne Stopfen  
 • Gehäuselänge 50 mm

Kabellänge [m]	Bestell-Nr.	€/Stück
0,70	20 016 05	*



**QRB 4B-B036B40B**  
 • Mit Stopfen  
 • Gehäuselänge 50 mm

Bestell-Nr.	€/Stück
24 003 70	*



Flansch für QRB 1 und QRB 1 S

Bestell-Nr.	€/Stück
20 016 13	*



Spanning (Bride) für QRB 1

Bestell-Nr.	€/Stück
20 016 17	*

Typschlüssel Siemens Flammfühler QRC

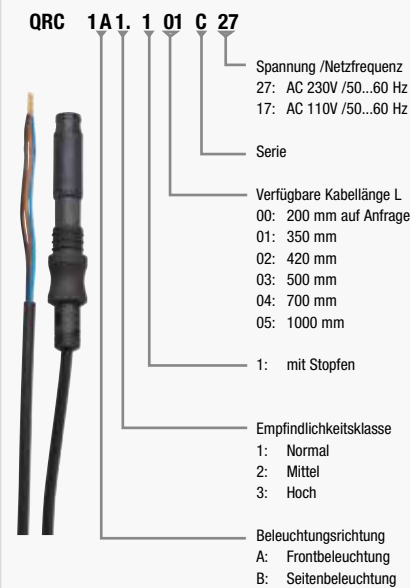

Flackerdetektor QRC

Typ	Empfindlichkeitsklasse	Bestell-Nr.	€/Stück
QRC 1A1.103C27	1	20 016 28	*
QRC 1A2.103C27	2	20 016 29	*
QRC 1A3.101C27	3	20 016 30	*



Flammfühler QRB 3

Bestell-Nr.	€/Stück
20 016 09	*



Flammenfühler RAR 9

• Zum Ersetzen von RAR 7 und RAR 8

Bestell-Nr.	€/Stück
20 016 11	*



Flammenfühler QRA

Typ	Bestell-Nr.	€/Stück
QRA 2	20 018 16	*
QRA 2M	20 018 17	*
QRA 53 E 27 ersetzt C 27	20 018 21	*
QRA 55 E 27 ersetzt C 27	20 018 23	*



Ersatz UV-Zellen

Typ	Bestell-Nr.	€/Stück
für QRA 2/10	20 029 01	*
für QRA 2M /10M/10MC/51M/53/55	20 029 02	*



Spanning (Bride)

• Passend für QRB 3

Bestell-Nr.	€/Stück
20 016 18	*

Adaptersockel / Gerätesockel / Schiebepalette

SIEMENS



**Adaptersockel KF 8853 k**  
• Zum Ersetzen von LFI 7.13/7.35 durch LGB 21/22

Bestell-Nr. €/Stück  
20 019 11 \*



**Adaptersockel KF 8880**  
• Zum Ersetzen von LFM 1.33/1.35 durch LGB 21.330

Bestell-Nr. €/Stück  
20 018 33 \*



**Gerätesockel AGK 11**  
• Für Siemens LOA, LMO, LGA, LGB, LMG und LME  
• Für Danfoss BHO 61, 62 D und 64  
• Mit 12 Anschlussklemmen

Bestell-Nr. €/Stück  
20 015 20 \*



**Gerätesockel Typ AGM410490550**  
• Passend für LFL 1

Bestell-Nr. €/Stück  
20 018 09 \*

**Geräte Sockel Typ AGM410490500**  
• Passend für LAL

Bestell-Nr. €/Stück  
20 015 22 \*



**Adaptersockel KF 8819**  
• Zum Ersetzen von durch  
- LAI 1, LAI 2, LAI 2.2 LOA 24  
- LAI 2.3, LAI 4, LAB 1 LOA 25  
- LAB 2 LMO 44  
- LAB 15.1, LAB 16.3

Bestell-Nr. €/Stück  
20 019 07 \*



**Schiebepalette AGK 65**  
• Für LOA, LMO, LGA, LGB, LMG, LME

Bestell-Nr. €/Stück  
20 015 21 \*

Feuerungsautomat und Zubehör

Danfoss



**Digitaler Feuerungsautomat Serie OBC 8...**

- Danfoss Flammenfühler und Zubehörprogramm ungeändert (wie bei BHO 64 und BHO 70 Serie)
- Anzeige der Ursache für eine Störabschaltung
- Fehlersuche-Blinkcode**
- Falschlicht: 2 x blinken
- Keine Flamme am Ende der Sicherheitszeit: 3 x blinken
- Mehr als 3 Wiederstarts in einer Periode: 4 x blinken
- Max. Wartezeit Ölvorwärmer überschritten (10 Minuten): 5 x blinken
- Versorgungsspannung > 264 V: 6 x blinken
- Unterspannung < 170 V (automatisch): 8 x blinken
- Anlagenfehler (EMV): konstantes blinken

Typ	Bestell-Nr.	€/Stück
OBC 81.10	20 024 14	*
OBC 81A.10	20 024 15	*
OBC 81A.12	20 024 16	*
OBC 82.10	20 024 17	*
OBC 82.11	20 024 18	*
OBC 82A.12	20 024 19	*
OBC 84.10	20 024 20	*
OBC 85B.10	20 024 21	*



**BHO 70 Service Kit 057H7224**

- Zur Umrüstung von „alten“ Danfoss Feuerungsautomaten der Serie BHO... (siehe Vergleichsliste) auf die neue Serie OBC
- **Lieferumfang:**
- 1 x Gerätesockel 057H7010
- 1 x Vorderplatte AGK 65 057H7011
- 1 x Vorderplatte AGK 66 057H7012
- 1 x Flammenfühler LDS 520 057H7087
- 1 x Flansch 057H7271
- 1 x Spannring 057H7072
- 1 x Stopfen für Flammenfühler

Bestell-Nr. €/Stück  
20 025 06 \*



**Vorderplatte AGK 65**  
• Für Geräte Sockel mit 5 Kabelführungen PG 11

Bestell-Nr. €/Stück  
20 015 21 \*

**Vorderplatte AGK 66**  
• Für Geräte Sockel ohne Kabelführung

Bestell-Nr. €/Stück  
20 025 03 \*

Flammenfühler und Zubehör

Danfoss



**Flammenfühler Typ LDS**

- Farbe: blau
- Sehr hohe Lichtempfindlichkeit

- Gehäuselänge: 50 mm
- Kabellänge: 500 mm
- Ref.-Nr.: 057H7108 ersetzt 057H7085/7285

Bestell-Nr. €/Stück  
20 000 44 \*

- Gehäuselänge: 65,5 mm
- Kabellänge: 600 mm
- Ref.-Nr.: 057H7109 ersetzt 057H7294/057H7087/7287

Bestell-Nr. €/Stück  
20 000 43 \*



**Flammenfühler Typ LD**

- Farbe: schwarz
- Normale Lichtempfindlichkeit

- Gehäuselänge: 41 mm
- Kabellänge: 500 mm
- Ref.-Nr.: 057H7107 ersetzt 057H7281/7081

Bestell-Nr. €/Stück  
20 000 45 \*

- Gehäuselänge: 65,5 mm
- Kabellänge: 800 mm
- Ref.-Nr.: 057H7106 ersetzt 057H7279

Bestell-Nr. €/Stück  
20 000 46 \*



**Flammdetektor UV1**  
• Ref.-Nr.: 057H7051

Bestell-Nr. €/Stück  
20 034 23 \*



**Fühlerkabel für UV1**

- Fühlerkabel für UV1
- Länge: 500 mm
- Ref.-Nr.: 057H1042

Bestell-Nr. €/Stück  
20 034 24 \*

**Flansch und Spannring**



Typ Zubehör	Bestell-Nr.	€/Stück
Flansch 057H7070	20 016 13	*
Flansch 057H7271	20 024 12	*
Spannring 057H7072	20 016 17	*



**Vergleichsliste für Danfoss-Feuerungsautomaten**

Ältere Danfoss Baureihen		Aktuelle Danfoss-Ölfeuerungsautomaten		
Typ	Danfoss	Typ	Bestell-Nr.	Bemerkungen/ Zubehörteile
BCG 3.5d	057L1005		kein Ersatz	
BHO 1A	057H3013			
BHO 1B	057H3014	<b>OBC 82.10</b>	20 024 17	
BHO 1	057H3011			
BHO 1 WLE	057H3010			
BHO 1 WLE	057H3054	<b>OBC 84.10</b>	20 024 20	
BHO 3B	057H3018			
BHO 3B	057H3020	<b>OBC 82.11</b>	20 024 18	+ 20 025 06
BHO 4	057H4104			
BHO 4B	057H4144	<b>OBC 82.10</b>	20 024 17	
BHO 4 WLE	057H4110	<b>OBC 84.10</b>	20 024 20	
BHO 4.1	057H3012			
BHO 4.1B	057H3039			
BHO 4.1B	057H3044	<b>OBC 82.10</b>	20 024 17	
BHO 4.1	057H3012			
BHO 5	057H4105			
BHO 5.1	057H3015	<b>OBC 82.10</b>	20 024 17	+ 20 025 06
BHO 6	057H3032		kein Ersatz	
BHO 11	057H2011			
BHO 11.1	057H2011			
BHO 11.1	057H2013			
BHO 11.1	057H2014			
BHO 12	057H2031	<b>OBC 82.10</b>	20 024 17	+ 20 025 06
BHO 12	057H2012			
BHO 12.1	057H2005			
BHO 12.1	057H2012			
BHO 15	057H2015	<b>OBC 82.10</b>	20 024 17	
BHO 21	057H2042			
BHO 25	057H2045	<b>OBC 84.10</b>	20 024 20	+ 20 025 06
BHO 61	057H7032			
BHO 62	057H7034			
BHO 62 D	057H7035	<b>OBC 82.10</b>	20 024 17	
BHOV 1	057H3016			
BHOV 4	057H3030			
BHOV 4A	057H3033	<b>OBC 82.10</b>	20 024 17	+ 20 025 06
BHOV 4B	057H3034			
BHOV 12.2	057H2030			
BHOV 12.2	057H2033			
BHOV 12.2	057H2034			
BHOV 22	057H2054	<b>OBC 84.10</b>	20 024 20	
BHO 64	057H7036	<b>OBC 82.10</b>	20 024 17	
BHO 64.1	057H7037	<b>OBC 82.11</b>	20 024 18	
BHO 72.10	057H6102	<b>OBC 82.10</b>	20 024 17	
BHO 72.11	057H6103	<b>OBC 83.11</b>	20 024 18	
BHO 73.10	057H6104	<b>OBC 82A.12</b>	20 024 19	
BHO 74.10	057H6105	<b>OBC 84.10</b>	20 024 20	

Ältere Danfoss Baureihen		Aktuelle Danfoss-Ölfeuerungsautomaten		
Typ	Danfoss	Typ	Bestell-Nr.	Bemerkungen/ Zubehörteile
57F1	057F0001			
57F3	057F0003			
57H1	057H0062			
57H1	057H0072	<b>OBC 82.10</b>	20 024 17	
57H1	057H1002			
57H3	057H1003			
57H1 WLE	057H0042	<b>OBC 84.10</b>	20 024 20	+ 20 025 06
57H1	057H0052			
57H2	057H0053	<b>OBC 82.10</b>	20 024 17	
57H2	057H0063			
57H3	057H1005		kein Ersatz	120 V
57H3	057H0054	<b>OBC 82.10</b>	20 024 17	
57H3	057H0064			
57H5	057H0045	<b>OBC 84.10</b>	20 024 20	+ 20 025 06
57H5	057H0055	<b>OBC 82.10</b>	20 024 17	
57H5	057H0065			
57H6	057H0032		kein Ersatz	
57L 1	057L0001	<b>OBC 82.10</b>	20 024 17	+20 025 06
57L 1d	057L0002			bei 380 V
57L 3	057L0003			Motorschutz
57L 3d	057L0004			kein Ersatz
BCG 1d	057L1001		kein Ersatz	
BCG 1d	057L1002		kein Ersatz	
BCG 1d	057L1003		kein Ersatz	
BCG 3,3d	057L1004		kein Ersatz	

**UV-Diode**



**P 574.2**

- Für UV 1 und 4
- 220-240 V
- 41 E + 10% - 15%, 50/60 Hz

Bestell-Nr.	€/Stück
<b>20 032 06</b>	*

**Prüfstecker 7-polig**



- Spannung: 250/400 V/16 A
- Klemmanschluss einfach mit Zugentlastung
- Zur Prüfung der Stromversorgung Brenner/Netz

Bestell-Nr.	€/Stück
<b>62 008 00</b>	*

**Stecker / Kupplungen**

• Spannung: 250/400 V/16 A

• Klemmanschluss einfach mit Zugentlastung



**Brennerstecker 7-polig**

Bestell-Nr.	€/Stück
<b>62 007 07</b>	*



**Kupplung 7-polig**

Bestell-Nr.	€/Stück
<b>62 007 08</b>	*



**Stecker 4-polig**

Bestell-Nr.	€/Stück
<b>62 007 03</b>	*



**Kupplung 4-polig**

Bestell-Nr.	€/Stück
<b>62 007 04</b>	*

**Ölvorwärmer-Grundkörper Typ FPHE (nur geeignet für lösbares Düsegestänge)**

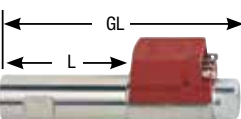

Anschlussgewinde

Danfoss Typ	Anschluss Gewinde	Schaft ø [mm]	L [mm]	GL (mm)	Bestell-Nr.	€/Stück
FPHE 5; 030N5003 ersetzt 030N1201	M8 x 1 IG	18,5	50	92	<b>23 001 01</b>	*
FPHE 5; 030N5004 ersetzt 030N6004, 6202 und 1202	DN6 (1/8") IG	18,5	50	92	<b>23 001 02</b>	*
FPHE 5; 030N5013 ersetzt 030N6013 und 1223	M16 x 1 AG	18,5	50	92	<b>23 001 03</b>	*
FPHE 5; 030N5011 ersetzt 6011, 6218 und 1218	DN6 (1/8") IG	18,2	50	92	<b>23 001 05</b>	*
FPHE 10; 030N5012 ersetzt 030N6012, 1220 und 6220	DN6 (1/8") IG	18,5	88	131	<b>23 001 07</b>	*
FPHE-LE 5; 030N5123 ersetzt 030N4101, 6123 und 6101	DN6 (1/8") IG	18,5	50	108	<b>23 001 10</b>	*

**ZUBEHÖR**

LE-Ventileinsatz



Bestell-Nr.	€/Stück
<b>23 030 11</b>	*



## Ölvorwärmer

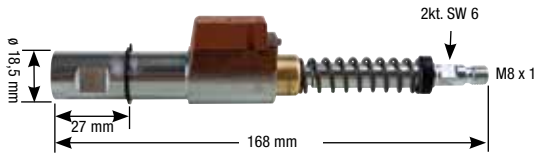

- **Passend für Buderus: BE-A 17-28 kW, BRE 1 ab Bj. 1996**
- Typ PTC50 (ohne LE Ventil)
- Ref.-Nr.: 67903025 und 67903023

Bestell-Nr. €/Stück  
**23 030 22** \*

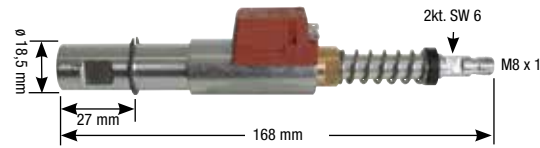

- **Passend für Buderus: BE-A 17-28 kW**
- Typ PTC50-LE (mit LE Ventil)
- Ref.-Nr.: 8718578602 ersetzt 67903026

Bestell-Nr. €/Stück  
**23 030 29** \*

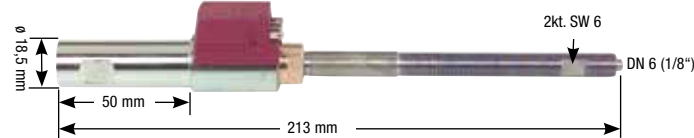

- **Passend für Buderus: BDE 1**
- Dichtkantenring (Best.-Nr. 23 021 03) bitte dazubestellen
- Ref.-Nr.: 67903022 ersetzt 5883602

Bestell-Nr. €/Stück  
**23 009 01** \*



- **Passend für Elco: KL4V, KL6V**
- Für Ölrohr-Bördelverschraubung
- Ref.-Nr.: 1428431461

Bestell-Nr. €/Stück  
**23 019 04** \*

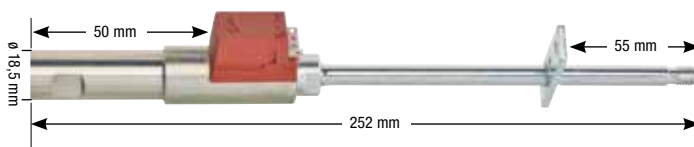

- **Passend für elco: V-BL01.22/28/35, V-BL01.18/22D, V-EL01.34/51/75, V-BL1.20, V-BL1.24, V-BL1.28, V-BL1.30, V-BL1.35, V-EL1.34, V-EL1.50, E01B.18/22L-Z**
- Ref.-Nr.: 13012680

Bestell-Nr. €/Stück  
**23 047 61** \*

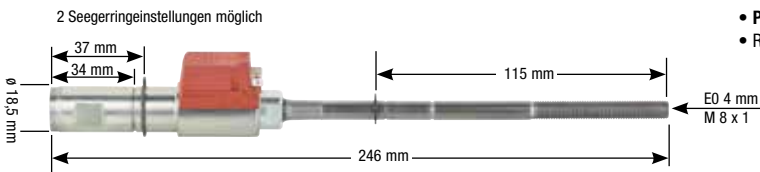

- **Passend für Giersch: R1-V(L)/Bi Nox**
- Ref.-Nr.: 51-90-20450

Bestell-Nr. €/Stück  
**23 012 01** \*

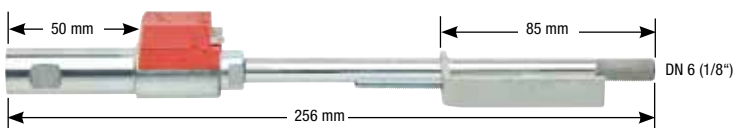

- **Passend für Intercal: SLV100/110B und BNR100/110**
- Ref.-Nr.: 70 125 0220

Bestell-Nr. €/Stück  
**23 017 07** \*

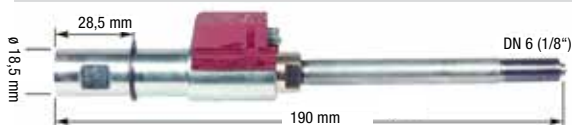

- **Passend für MAN: RE 1.0-1.5**
- Dichtkantenring (Best.-Nr. 23 021 03) bitte dazubestellen
- Ref.-Nr.: 95.23135-0024

Bestell-Nr. €/Stück  
**23 021 02** \*



- **Passend für Viessmann: UNIT 15,5 bis 34 kW**
- Ref.-Nr.: 7254782

Bestell-Nr. €/Stück  
**23 028 05** \*

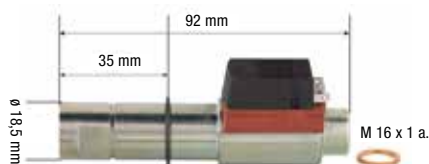

- **Passend für Viessmann: UNIT-Öl**
- Mit Cu-Flachdichtung
- Ref.-Nr.: 7815287

Bestell-Nr. €/Stück  
**23 028 01** \*



Weitere Ölvorwärmer finden Sie in den fabrikatsbezogenen Ersatzteilen Kapitel 2.

**Brennermotoren / Kabel**



- Passend für Buderus: BDE/BRE, Ref.-Nr.: 5883876, MAN: DE/RE 1.0-1.5, Ref.-Nr.: 95.95262.0010, Thyssen: TR1, Ref.-Nr.: 95.95262.0010, Viessmann: Unit Öl Blaubrenner, Ref.-Nr.: 7815850
- 110 W, 230 V/50 Hz
- Linkslauf: 2750 U/min.
- Welle: 9 mm ø x 17/46-einflächig
- Pumpenaufnahme: ø 32 mm

Bestell-Nr.	€/Stück
24 009 06	*



- Passend für: HANSA Typ HVS 3, HVS 5, HLV 5, HSGi 5; Ref.-Nr.: 1001177, Intercal Typ SLV 10, SGN 10; Ref.-Nr.: 88.70130-0010, Körting Typ VTO, VTO 1, VTO-G, VT1-G; Ref.-Nr.: 711104
- 90 W, 230 V/50 Hz
- Linkslauf 2840 U/min.
- Welle 9 mm x 15/22 - einflächig
- Pumpenaufnahme ø 32 mm
- Ref.-Nr.: 88.7003-0010

Bestell-Nr.	€/Stück
24 009 01	*



- Passend für Giersch: Typ R1/1.2-V-L-LN/Bi Nox, RG1-L-N, GB2000, GG35/55/80; Ref.-Nr.:31-90-11582, Herrmann: Typ HL50-60, ELV; Ref.-Nr.: 10016.00004 ersetzt 3.13.58.012, Rapido: Typ BF 100; Ref.-Nr.: 5516695
- 90 W, 230 V/50 Hz, Flansch NE
- Linkslauf: 2750 U/min.
- Welle: 12,7 mm x 12/17 einflächig
- Pumpenaufnahme: ø 32 mm

Bestell-Nr.	€/Stück
24 011 52	*



**Adapterkabel**

- Zum Anschluss eines elektrischen Heberschutzventiles parallel zum Brennermotor
- Inkl. 4 m Anschlusskabel

Bestell-Nr.	€/Stück
32 053 12	*



**Motor-Anschlusskabel**

Typ	Bestell-Nr.	€/Stück
mit Winkelstecker	24 010 00	*
mit geradem Stecker	24 010 01	*



Weitere Brennermotoren finden Sie in den fabrikatsbezogenen Ersatzteilen Kapitel 2.

**Kondensatoren**



- Passend für Fußflanschmotoren und andere
- Für Motoren und Pumpen bis 400 V, IP 54, -25°C...+85°C
- Kunststoff-Ausführung
- Befestigung: M8
- Anschluss: 2 x Flachstecker 6,3 mm

Größe	Bestell-Nr.	€/Stück
2 µF	24 005 12	*
3,15 µF	24 005 13	*
4 µF	24 005 14	*
5 µF	24 005 15	*
6,3 µF	24 005 16	*
8 µF	24 005 17	*
10 µF	24 005 18	*
12,5 µF	24 005 19	*
14 µF	24 005 20	*
16 µF	24 005 21	*



- Passend für Motoren und Pumpen bis 400 V, IP 54, -40°C...+85°C
- PF, Metallausführung
- Mit Kappe und Kabel
- Befestigung M8

Größe	Bestell-Nr.	€/Stück
1,5 µF	24 005 04	*
2,5 µF	24 005 05	*
3 µF	24 005 06	*
4 µF	24 005 07	*
5 µF	24 005 08	*
6 µF	24 005 09	*
8 µF	24 005 10	*



- Passend für AEG-Motor
- Befestigung: M8
- Anschluss: 2 x Flachstecker 2,8 mm

Größe	Bestell-Nr.	€/Stück
4 µF	24 021 20	*



- Passend für Motoren, Fabr. HANNING
- Befestigung: M8
- Anschluss: 2 x Flachstecker 2,8 mm

Größe	Bestell-Nr.	€/Stück
4 µF	24 010 04	*
5 µF	24 010 05	*
8 µF	24 010 06	*

**Kupplungen für ø 8 mm Wellen**



- Passend für AEG-Motoren
- 1-flächig
- Länge 22 mm

Bestell-Nr.	€/Stück
24 016 72	*



- Passend für AEG-Motoren (diverse Brennertypen)
- 2-flächig
- Länge 16 mm

Bestell-Nr.	€/Stück
24 006 11	*



- Passend für AEG-Motoren (Eico, MAN, Hansa, u.a.)
- 1-flächig
- Länge 22 mm

Bestell-Nr.	€/Stück
24 006 01	*



- Passend für AEG-Motoren - (MAN u.a.)
- 2-flächig
- Länge 22 mm

Bestell-Nr.	€/Stück
24 017 69	*



- Passend für AEG-Motoren (Eico, MAN u.a.)
- 2-flächig
- Länge 22 mm

Bestell-Nr.	€/Stück
24 006 02	*



- Passend für AEG-Motoren
- 1-flächig
- Länge 16 mm

Bestell-Nr.	€/Stück
24 006 10	*



- Passend für Hanning Motoren
- 1-flächig
- Länge 19 mm

Bestell-Nr.	€/Stück
24 006 04	*



- Passend für Simmel-Motoren der Serie 50/2000
- 1-flächig
- Länge 19 mm

Bestell-Nr.	€/Stück
24 007 20	*



- Passend für Buderus, Intercal
- 1-flächig
- Länge 13 mm

Bestell-Nr.	€/Stück
24 006 17	*



- Passend für OE1 (alt)
- 1-flächig
- Länge 10 mm

Bestell-Nr.	€/Stück
24 006 06	*



- Passend für Herrmann u.a.
- 1-flächig
- Länge 20 mm

Bestell-Nr.	€/Stück
24 006 03	*

**info** Weitere Kupplungen finden Sie auf der folgenden Seite.

## Kupplungen

 <ul style="list-style-type: none"> <li>• Passend/SEM-Motor</li> <li>• Für ø 8 mm</li> <li>• 1-flächig</li> </ul> <table border="1"> <tr> <td>Bestell-Nr.</td> <td>€/Set</td> </tr> <tr> <td><b>24 006 19</b></td> <td>*</td> </tr> </table>	Bestell-Nr.	€/Set	<b>24 006 19</b>	*	 <ul style="list-style-type: none"> <li>• Passend für Fußflanschmotor 63.2/3 (Serie 3000)</li> <li>• Für ø 8 mm</li> <li>• 1-flächig</li> <li>• Länge 20 mm</li> </ul> <table border="1"> <tr> <td>Bestell-Nr.</td> <td>€/Stück</td> </tr> <tr> <td><b>24 006 12</b></td> <td>*</td> </tr> </table>	Bestell-Nr.	€/Stück	<b>24 006 12</b>	*	 <ul style="list-style-type: none"> <li>• Passend für Körting u.a.</li> <li>• Für ø 6 mm</li> <li>• 1-flächig</li> <li>• Länge 10 mm</li> </ul> <table border="1"> <tr> <td>Bestell-Nr.</td> <td>€/Stück</td> </tr> <tr> <td><b>24 006 07</b></td> <td>*</td> </tr> </table>	Bestell-Nr.	€/Stück	<b>24 006 07</b>	*	 <ul style="list-style-type: none"> <li>• Für ø 10 mm</li> <li>• 1-flächig</li> <li>• Länge 27 mm</li> </ul> <table border="1"> <tr> <td>Bestell-Nr.</td> <td>€/Stück</td> </tr> <tr> <td><b>24 006 15</b></td> <td>*</td> </tr> </table>	Bestell-Nr.	€/Stück	<b>24 006 15</b>	*
Bestell-Nr.	€/Set																		
<b>24 006 19</b>	*																		
Bestell-Nr.	€/Stück																		
<b>24 006 12</b>	*																		
Bestell-Nr.	€/Stück																		
<b>24 006 07</b>	*																		
Bestell-Nr.	€/Stück																		
<b>24 006 15</b>	*																		
 <ul style="list-style-type: none"> <li>• Passend für Fußflanschmotor 71.1 und 71.2 (Serie 16)</li> <li>• Für ø 11,1 mm</li> <li>• 1-flächig</li> <li>• Länge 24,5 mm</li> </ul> <table border="1"> <tr> <td>Bestell-Nr.</td> <td>€/Stück</td> </tr> <tr> <td><b>24 006 25</b></td> <td>*</td> </tr> </table>	Bestell-Nr.	€/Stück	<b>24 006 25</b>	*	 <ul style="list-style-type: none"> <li>• Passend für Viessmann, MHG, Buderus u.a.</li> <li>• Für Wellen ø 8 mm</li> <li>• Lieferumfang: <ul style="list-style-type: none"> <li>- 2 Stück einflächig 22 und 16 mm</li> <li>- 2 Stück zweiflächig 22 und 16 mm</li> </ul> </li> </ul> <table border="1"> <tr> <td>Bestell-Nr.</td> <td>€/Set</td> </tr> <tr> <td><b>24 001 59</b></td> <td>*</td> </tr> </table>	Bestell-Nr.	€/Set	<b>24 001 59</b>	*										
Bestell-Nr.	€/Stück																		
<b>24 006 25</b>	*																		
Bestell-Nr.	€/Set																		
<b>24 001 59</b>	*																		

## Ölbrennerpumpen

*Druckfest*

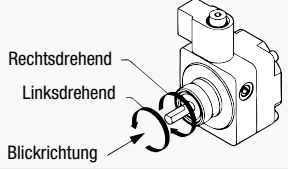

**!** Alle Angaben beziehen sich auf die Blickrichtung zum Wellenende (linksdrehend/rechtsdrehend) und Düsenausgang.

**BFP 20**

- Welle: 1-flächig
- 1-stufig
- Düsenausgang: DN 6 (1/8")
- Öldruck: 7-20 bar
- Ohne Magnetventil

Typ	Drehrichtung	Düsenausgang	L.-Nr.	Bestell-Nr.	€/Stück
BFP 20 L3	links	links und rechts	071N7168 ersetzt 071N0168	<b>26 000 08</b>	*
BFP 20 R3	rechts	links und rechts	071N7169 ersetzt 071N0169	<b>26 000 09</b>	*
BFP 20 L5	links	links und rechts	071N7126 ersetzt 071N0126	<b>26 000 11</b>	*
BFP 20 R5	rechts	links und rechts	071N7129 ersetzt 071N0129	<b>26 000 10</b>	*



**Typ BFP 21**

- Welle: 1-flächig
- 1-stufig
- Düsenausgang: beidseitig DN 6 (1/8")
- Öldruck: 7-20 bar
- Mit eingebautem Magnetventil 220 V/50 Hz

Typ	Drehrichtung	Düsenausgang	L.-Nr.	Bestell-Nr.	€/Stück
BFP 21 L3	links	links und rechts	071N7170 ersetzt 071N0170	<b>26 000 12</b>	*
BFP 21 R3	rechts	links und rechts	071N7171 ersetzt 071N0171	<b>26 000 13</b>	*
BFP 21 L5	links	links und rechts	071N7172 ersetzt 071N0172	<b>26 000 17</b>	*
BFP 21 R5	rechts	links und rechts	071N7173 ersetzt 071N0173	<b>26 000 18</b>	*



**BFP 21 L4**

- Welle: 2-flächig
- 1-stufig
- Düsenausgang: DN 6 (1/8")
- Öldruck: 7-20 bar
- Mit eingebautem Magnetventil 220/50/ Hz
- Hersteller-Nr.: 071N0211

Typ	Drehrichtung	Düsenausgang	L.-Nr.	Bestell-Nr.	€/Stück
BFP 21 L 4	links	rechts	071N0211	<b>26 010 17</b>	*



**BFP 21 LE**

- Welle: 1-flächig
- 1-stufig
- Düsenausgang: DN 6 (1/8")
- Öldruck: 7-20 bar
- Mit eingebautem Magnetventil 220 V/50 Hz

Typ	Drehrichtung	Düsenausgang	L.-Nr.	Bestell-Nr.	€/Stück
BFP 21 L3 LEH	links	rechts	071N3118 ersetzt 071N2118	<b>26 000 15</b>	*
BFP 21 L3 LEV	links	links	071N3119 ersetzt 071N2119	<b>26 000 14</b>	*
BFP 21 L3 LES	links	links und rechts	071N3225 ersetzt 071N2225, N1211, N2125, N2303, N0233	<b>26 000 16</b>	*
BFP 21 L5 LES	links	links	071N3136 ersetzt 071N2136	<b>26 000 19</b>	*



**BFP 21 L3 LE**

- Welle: 1-flächig
- 1-stufig
- Düsenausgang: DN 6 (1/8")
- Öldruck: 7-20 bar
- Mit eingebautem Magnetventil 220 V/50 Hz

Typ	Drehrichtung	Düsenausgang	L.-Nr.	Bestell-Nr.	€/Stück
BFP 21 L3 LE	links	links	071N2113	<b>26 015 01</b>	*



**Ölbrennerpumpen und Zubehör**



**BFP 41**

- Welle: 1-flächig
- 1-stufig
- Düsenausgang: DN 6 (1/8")
- Saug/Rücklaufleitungsanschluss: DN 8 (1/4")
- Öldruck: 7-20 bar
- Mit eingebautem Magnetventil 220 V/50 Hz

Typ	Drehrichtung	Düsenausgang	L.-Nr.	Bestell-Nr.	€/Stück
BFP 41 L3	links	links	071N3201 ersetzt 071N2201	<b>26 000 20</b>	*
BFP 41 R3	rechts	links	071N3204 ersetzt 071N2204	<b>26 000 21</b>	*



**BFP 52/LE**

- Welle: 1-flächig
- 2-stufig
- Öldruck:
  - Stufe 1: 7-15 bar
  - Stufe 2: 10-25 bar
- Mit zwei eingebauten Magnetventilen 220 V/50 Hz

Typ	Drehrichtung	Düsenausgang	L.-Nr.	Bestell-Nr.	€/Stück
BFP 52 EL3	links	links	071N3201 ersetzt 071N2201	<b>26 000 22</b>	*
BFP 52 ER3	rechts	links	071N3203 ersetzt 071N2203	<b>26 000 23</b>	*
BFP 52 EL5	links	links	071N3202 ersetzt 071N2202	<b>26 000 27</b>	*
BFP 52 ER5	rechts	links	071N3204 ersetzt 071N2204	<b>26 000 26</b>	*
BFP 52 EL3 LE-S	links	rechts	071N3213 ersetzt 071N2213	<b>26 000 25</b>	*
BFP 52 EL3 LE-S	links	links	071N3214 ersetzt 071N2214	<b>26 000 24</b>	*



**BFP 52**

- Welle: 1-flächig
- 2-stufig
- Öldruck:
  - Stufe 1: 7-15 bar
  - Stufe 2: 10-25 bar
- Mit zwei eingebauten Magnetventilen 230 V/50 Hz

Typ	Drehrichtung	Düsenausgang	L.-Nr.	Bestell-Nr.	€/Stück
BFP 52 EL3	links	links	071N2201	<b>26 010 12</b>	*
BFP 52 ER5	rechts	links	071N3204 ersetzt 071N2204	<b>26 000 26</b>	*



**Magnetventilspule T85**

- Passend für BFP-Pumpen
- 220 V, 50/60 Hz

Typ	Ref.-Nr.	Bestell-Nr.	€/Stück
NC für BFP-Pumpen 1. Stufe	071N1006	<b>26 050 94</b>	*
NO für BFP-Pumpen 2. Stufe	071N1007	<b>26 050 93</b>	*

**Magnetventilspule T70/24 V**

- Passend für BFP-Pumpen
- 24 V, 50/60 Hz
- Ref.-Nr. 071110062

Bestell-Nr.	€/Stück
<b>26 014 06</b>	*



**Magnetventilkern BFP**

- Passend für BFP-Pumpen
- Lieferumfang:
  - Federscheibe
  - Mutter

Typ	Bestell-Nr.	€/Stück
NC 071N0050	<b>26 014 08</b>	*
NO 071N3010 (für 2. Stufe)	<b>26 014 12</b>	*
NC 071N3011 (LE-S)	<b>26 000 35</b>	*



**Prüfstopfen**

- Druck -Vakuumstopfen DN 6 (1/8") BFP

Bestell-Nr.	€/Stück
<b>26 013 19</b>	*



**Ersatzstopfen**

- Passend für Filter-Set 26 014 03

Bestell-Nr.	€/Stück
<b>26 013 01</b>	*



**Filter-Set**

- Passend für BFP 20, 21, 31, 41, 52
- Mit O-Ring
- Ref.-Nr.: 071N0064

Bestell-Nr.	€/Set	VPE	€/Set/VPE
<b>26 014 03</b>	*	<b>25</b>	*



**Filter-Set 71G0028**

- Passend für MS-Pumpen
- Lieferumfang:
  - O-Ring
  - Filter
  - Dichtung

Bestell-Nr.	€/Set
<b>26 013 06</b>	*



**Dichtungset**

- Passend für BFP-Pumpen
- Ref.-Nr.: 071N1033
- Lieferumfang:
  - Deckeldichtung
  - Dichtung für Druckschraube

Bestell-Nr.	€/Set
<b>26 050 95</b>	*



**Passbuchse**

- Passend für MS 11/12 und BFP
- Von ø 32 auf ø 54; 71B0011

Bestell-Nr.	€/Stück
<b>26 013 05</b>	*



**Steckerkabel**

- Passend für Pumpen mit Magnetventil und Rapa-Magnetventile

Länge (mm)	Bestell-Nr.	€/Stück
500	<b>26 004 08</b>	*
1000	<b>26 040 21</b>	*



**Filter-Set 70-0034**

- Passend für RS-Pumpen
- Mit Membrane, Filter, Dichtung

Bestell-Nr.	€/Set
<b>26 013 11</b>	*



**Filter-Set 71N0063**

- Passend für BFP 10/11 Typ 3, 5, 6
- Mit Filter, O-Ring, Dichtung

Bestell-Nr.	€/Set
<b>26 014 04</b>	*



**Montageflansch und Passbuchse 071N0047**

- Passend für MS 11/12 und BFP

Bestell-Nr.	€/Stück
<b>26 014 02</b>	*



**Montageflansch 70-0211**

- Passend für Danfoss RSA und RSH
- Einzeln

Bestell-Nr.	€/Stück
<b>26 013 04</b>	*

**Filter-Set 70-0032**

- Passend für RSL 050/RSA 28/40/60
- Mit Membrane, Filter, Dichtung

Bestell-Nr.	€/Set
<b>26 013 09</b>	*

## Universalszubehör Ölbrennerpumpen



### Zwischenflansch

- Passend für Pumpen mit Nabe- $\varnothing$  32 mm

Bestell-Nr.	€/Stück
26 005 09	*



### Distanzring

- $\varnothing$  32 x 54
- Mit seitlichen Nabenschrauben

Bestell-Nr.	€/Stück
26 005 08	*



### Universal-Brennerflansch

- Passend für viele gängige Kleinbrenner

für Flammrohr- $\varnothing$	Bestell-Nr.	€/Stück
80 mm	24 016 66	*
90 mm	24 016 67	*
100 mm	24 016 68	*



### Flanschdichtungen

- Passend für Universal-Brennerflansch

passend für	Bestell-Nr.	€/Stück
80 mm	24 014 33	*
90 mm	24 016 69	*
100 mm	24 016 70	*

## Servicepumpen und Zubehör



- Welle: zweiflächig (geeignet für 1- und 2-flächige Kupplungen)
- Düsenausgang: links und rechts: DN 6 (1/8")
- Saug/Rücklaufleitungsanschluss: DN 8 (1/4")

- Integrierte LE-Funktion
- B10-tauglich (10% biogenem Anteil gemäß DIN V 51603-6)



### AUV 47

- Universell, mit Druckentlastungsventil
- Als Ersatz für Ölbrennerpumpen mit gleicher Leistung/Anschlüssen mit und ohne LE-Funktion
- Darunter der größte Teil der SUNTEC Typen AS 47, ASV 47, AL 35, ALV 35, ALE 35 und ALEV 35
- 1-stufig
- Öldruck Stufe: 4-25 bar
- Mit einem Magnetventil 220 V/50 Hz

Typ	Drehrichtung	Düsenausgang	Bestell-Nr.	€/Stück
AUV 47 L	links	links und rechts	26 000 42	*
AUV 47 R	rechts	links und rechts	26 000 43	*



### ATUV

- Mit dieser Ölbrennerpumpe können die meisten 2-stufigen Pumpen ersetzt werden. Darunter der größte Teil der SUNTEC Typen AT245-, AT2V45-, ATE245- und ATE2V45. Außerdem die Typen AT255-, AT2V55-, ATE255- und ATE2V55 bis zu einer Düsengröße von 5 GPH
- 2-stufig
- Öldruck Stufe 1: 2-12 bar
- Öldruck Stufe 2: 12-25 bar
- Mit zwei Magnetventilen 220 V/50 Hz

Typ	Drehrichtung	Düsenausgang	Bestell-Nr.	€/Stück
ATUV 45 L	links	links und rechts	26 000 40	*
ATUV 45 R	rechts	links und rechts	26 000 41	*



### Umrüstsatz Blindverschluss AUV/AE

- Eine AU-Servicepumpe (mit Magnetventil) kann auf eine AE-Brennerpumpe (ohne Magnetventil) umgebaut werden

Bestell-Nr.	€/Stück
26 022 25	*



### Reduziernippel für Schlauchanschlüsse

- SW: 17 mm
- L: 11,0 mm

Größe	Bestell-Nr.	€/Stück	VPE	€/Stück/VPE
DN 8 (1/4") x DN 6 (1/8")	82 001 30	*	10	*



### Universal Austauschpumpensatz AUV 47 im Service-Koffer

- Lieferumfang:

- 1 x Pumpe AUV 47 L
- 1 x Pumpe AUV 47 R
- 2 x Filtereinsätze
- 1 x Magnetventil-Spule
- 4 x Deckel-Dichtungen
- 1 x Distanzring
- 2 x Steckerkabel
- 1 x Umrüstsatz AU/AE
- 12 x Anschlussnippel
- 4 x Red.-Stück DN 8 x DN 6

Bestell-Nr.	€/Satz
26 018 37	*



**Ölbrennerpumpen**



- AL**
- Druckregulierung und Abschnitt in der Düsenleitung
  - 1-stufig
  - Mit eingebautem Magnetventil 220 V/50 Hz

Typ	Drehrichtung	kg/h bei 10 bar	Nabe ø [mm]	Düsenausgang	Bestell-Nr.	€/Stück
ALV 30 C 9611	links	30	32	links	<b>26 040 27</b>	*
AL 35 A 9526	rechts	40	32	rechts	<b>26 019 25</b>	*
AL 35 C 9528	links	40	32	links	<b>26 019 26</b>	*
AL 35 C 9540	links	40	32	links	<b>26 019 27</b>	*
AL 65 C 9589*	links	90	32	links	<b>26 019 35</b>	*

\* ersetzt ALV 65 C 9609 und AL 65 C 9525



- ALE**
- Sicherheitsabsperrentil und Druckentlastungsventil in der Düsenleitung
  - 1-stufig
  - Mit eingebautem Magnetventil 220 V/50 Hz

Typ	Drehrichtung	kg/h bei 10 bar	Nabe ø [mm]	Düsenausgang	Bestell-Nr.	€/Stück
ALEV 30 C 9300	links	35	32	links	<b>26 040 51</b>	*
ALE 35 C 9324	links	40	32	links	<b>26 019 47</b>	*
ALE 35 C 9329	links	40	32	links	<b>26 040 38</b>	*
ALE 35 C 9334	links	40	32	links	<b>26 019 28</b>	*
ALE 55 C 9318	links	40	32	links	<b>26 050 66</b>	*



- AP**
- Für Zweistufenbetrieb (eine Düsenleitung und zwei Druckstufen) ohne Abschnitt
  - 2-stufig
  - Mit eingebautem Magnetventil 220 V/50 Hz

Typ	Drehrichtung	kg/h bei 10 bar	Nabe ø [mm]	Düsenausgang	Bestell-Nr.	€/Stück
AP 47 C 7556	links	40	32	links	<b>26 019 39</b>	*
AP 57 C 7545	links	60	32	links	<b>26 019 32</b>	*



- AS**
- Druckregulierung mit Abschnittsfunktion durch eingebautes Magnetventil
  - 1-stufig
  - Mit eingebautem Magnetventil 220 V/50 Hz

Typ	Drehrichtung	kg/h bei 10 bar	Nabe ø [mm]	Düsenausgang	Bestell-Nr.	€/Stück
AS 47 A 1536	rechts	40	32	rechts	<b>26 018 11</b>	*
AS 47 A 7432	rechts	40	54	rechts	<b>26 018 09</b>	*
AS 47 A 7590	rechts	40	32	rechts	<b>26 040 36</b>	*
AS 47 B 1537	rechts	40	32	links	<b>26 018 12</b>	*
AS 47 C 1538*	links	40	32	links	<b>26 018 04</b>	*
AS 47 C 1554	links	40	32	links	<b>26 018 05</b>	*
AS 47 C 7434	links	40	54	links	<b>26 018 01</b>	*
AS 47 C 7461	links	40	54	links	<b>26 018 03</b>	*
AS 47 D 1539	links	40	32	rechts	<b>26 018 18</b>	*
AS 47 D 1550	links	40	32	rechts	<b>26 018 20</b>	*
AS 47 D 1557	links	40	32	rechts	<b>26 018 21</b>	*
AS 47 D 1596	links	40	32	rechts	<b>26 050 56</b>	*
AS 47 D 7435	links	40	54	rechts	<b>26 018 16</b>	*

\* ersetzt AS 47 C 7538 (allerdings ohne Hydraulikausgang)



- AE**
- Druckregulierkolben ohne Abschnitt
  - 1-stufig
  - Ohne Magnetventil

Typ	Drehrichtung	kg/h bei 10 bar	Nabe ø [mm]	Düsenausgang	Bestell-Nr.	€/Stück
AE 45 C 1301	links	40	32	links	<b>26 050 90</b>	*
AE 45 C 1360	links	40	32	links	<b>26 019 16</b>	*
AE 45 C 1307	links	40	32	links	<b>26 050 89</b>	*
AE 47 C 7368	links	40	32	links	<b>26 019 17</b>	*
AE 57 C 7373	links	60	32	links	<b>26 019 19</b>	*
AE 67 C 7361	links	85	32	links	<b>26 019 20</b>	*
AE 47 B 1366	rechts	40	32	links	<b>26 019 15</b>	*
AE 77 C 7380	links	110	32	links	<b>26 019 23</b>	*



- D**
- Druckregulierkolben ohne Abschnitt
  - Für Schweröl
  - 1-stufig
  - Ohne Magnetventil

Typ	Drehrichtung	kg/h bei 10 bar	Nabe ø [mm]	Düsenausgang	Bestell-Nr.	€/Stück
D 57 C 7372	links	60	32	links	<b>26 021 36</b>	*



- AJ**
- Mit Druckregulierventil
  - Welle: 11 mm
  - 1-stufig
  - Ohne Magnetventil

Typ	Drehrichtung	kg/h bei 10 bar	Nabe ø [mm]	Düsenausgang	Bestell-Nr.	€/Stück
AJ 6 AC 1000	rechts	200	54	rechts	<b>26 020 03</b>	*
AJ 6 CC 1000	links	200	54	links	<b>26 020 04</b>	*

## Ölbrennerpumpen



- AN**
- Druckregulierkolben mit Abschnitt
  - 1-stufig
  - Ohne Magnetventil

Typ	Drehrichtung	kg/h bei 10 bar	Nabe ø [mm]	Düsenausgang	Bestell-Nr.	€/Stück
AN 47 A 1326	rechts	40	32	rechts	<b>26 018 24</b>	*
AN 47 A 7226	rechts	40	54	rechts	<b>26 018 23</b>	*
AN 47 B 7327	rechts	40	32	links	<b>26 018 29</b>	*
AN 47 C 1342	links	40	32	links	<b>26 019 03</b>	*
AN 47 D 1339	links	40	32	rechts	<b>26 019 12</b>	*
AN 57 A 7243	rechts	60	54	rechts	<b>26 018 25</b>	*
AN 57 B 1330	rechts	60	32	links	<b>26 018 30</b>	*
AN 67 B 1335	rechts	85	32	links	<b>26 018 32</b>	*
AN 67 C 7242	links	85	54	links	<b>26 019 05</b>	*



- AP 2**
- Welle ø 8 mm nach DIN 24220
  - Bei 10 bar: 40 kg/h
  - Naben-ø 32 mm

Typ	Drehrichtung	kg/h bei 10 bar	Nabe ø [mm]	Düsenausgang	Bestell-Nr.	€/Stück
AP 2 45 D 9566	links	40	32	rechts	<b>26 019 38</b>	*
AP 3 45 C 9510	links	40	32	links	<b>26 019 48</b>	*



- J und E**
- Mit Druckreguliertventil
  - Mit Flanschhalterung
  - Ohne Magnetventil

Typ	Drehrichtung	kg/h bei 10 bar	Düsenausgang	Bestell-Nr.	€/Stück
J 4 CAC 1000	rechts	110	rechts	<b>26 020 10</b>	*
J 4 CCC 1000	links	110	links	<b>26 020 12</b>	*
J 6 CCC 1000	links	200	links	<b>26 020 17</b>	*
J 6 CAC 1001	rechts	200	rechts	<b>26 020 15</b>	*
J 6 CCC 1001	links	200	links	<b>26 020 29</b>	*
J 7 CCC 1001	links	300	links	<b>26 020 21</b>	*
E 6 NA 1001	rechts	190	rechts	<b>26 021 05</b>	*



- AT 2 und AT 3**
- Pumpe für Zweistufenbetrieb (eine Düsenleitung und zwei Druckstufen) mit integriertem Abschnitt
  - 2-stufig
  - Mit 2 eingebauten Magnetventilen

Typ	Drehrichtung	Düsenausgang	Bestell-Nr.	€/Stück
AT 2 45 A 9547	rechts	rechts	<b>26 021 41</b>	*
AT 2 45 C 9541	links	links	<b>26 021 30</b>	*
AT 2 45 C 9594	links	links	<b>26 050 76</b>	*
AT 2V 45C 9602-4	links	links	<b>26 021 38</b>	*
AT 2 45 D 9544	links	rechts	<b>26 021 32</b>	*
AT 2 55 C 9549	links	links	<b>26 021 37</b>	*
ATE 2V 55 D 9354	links	rechts	<b>26 050 65</b>	*
AT 3 45 C 9558	links	links	<b>26 021 33</b>	*
AT 3 55 D 9546	links	rechts	<b>26 050 51</b>	*

## Filtereinsätze



- Passend für AS/AN/AE/AL/AT/AU-Pumpen
- Tiefe: 20 mm

Bestell-Nr.	€/Stück	VPE	€/Stück/VPE
<b>26 022 01</b>	*	<b>10</b>	*



- Passend für AN/AE: Serie 77/97, AP2/AT2/AL/ALE/A2L/AR: Serie 75/95
- Tiefe: 23 mm
- Ref.-Nr.: 3715750

Bestell-Nr.	€/Stück
<b>26 000 04</b>	*



- Passend für Serie D Rev.3
- Tiefe: 28 mm
- Ref.-Nr.: 3715747

Bestell-Nr.	€/Stück
<b>26 000 05</b>	*



- Passend für AJ 4 - AJ 6
- ø: 58 mm
- Tiefe: 36 mm

Bestell-Nr.	€/Stück
<b>26 022 04</b>	*



- Passend für AS/AN/AL/AP/AE
- Alte Serie 25 mm tief

Bestell-Nr.	€/Stück
<b>26 022 02</b>	*



- Passend für J 3 - J 7

Bestell-Nr.	€/Stück
<b>26 022 05</b>	*

**Deckeldichtungen**



**Ersatzteilset**  
 • Passend für Suntec AS/AN/AE/AL/AT/AU/ALE Ölpumpen  
 • **Lieferumfang:**  
 - 1 x Filtersatz  
 - 2 x Deckeldichtung für neues und altes Gehäuse  
 - 1 x O-Ring für Magnetventilkern  
 • Ref.-Nr.: 991533

Bestell-Nr.	€/Set
<b>26 000 50</b>	*



• Passend für AS/AN/AE/AL/AT/AU/ALE  
 • Eckiges Pumpengehäuse (ab ca. Bj. 2001)

Bestell-Nr.	€/Stück	VPE	€/Stück/VPE
<b>26 022 30</b>	*	<b>20</b>	*



• Passend für J 3 - J 7

Bestell-Nr.	€/Stück
<b>26 022 07</b>	*



• Passend für AS/AN/AE/AL/AT  
 • Rundes Pumpengehäuse

Bestell-Nr.	€/Stück	VPE	€/Stück/VPE
<b>26 022 09</b>	*	<b>20</b>	*



• Passend für AJ 4 - AJ 6

Bestell-Nr.	€/Stück
<b>26 022 08</b>	*

**Spulen und Zubehör**



**Magnetventilspule T 80**  
 • Passend für AS/AL/AP/AU/AT/ALE-Pumpen  
 • Steckbar  
 • 220 V, 50/60 Hz  
 • Ref.-Nr. 3713871SAV ersetzt 3713798

Bestell-Nr.	€/Stück
<b>26 050 61</b>	*



**Steckerkabel**  
 • Passend für Pumpen mit Magnetventil und Rapa-Magnetventile

Länge [mm]	Bestell-Nr.	€/Stück
500	<b>26 004 08</b>	*
1000	<b>26 040 21</b>	*



**Wellendichtung Bausatz**  
 • Passend für AS/AN/AE/AL/AT/AP

Bestell-Nr.	€/Satz
<b>26 022 14</b>	*

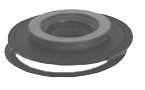

**Wellendichtung**  
 • Passend für J 3 - J 7

Bestell-Nr.	€/Stück
<b>26 022 10</b>	*



**Magnetventilkern-Set AS**  
 • Passend für AS-Serie  
 • Steckbar  
 • Komplett

Bestell-Nr.	€/Stück
<b>26 022 15</b>	*



**Druckreglersatz**  
 • 2-12 bar  
 • Passend für AN-AS-AE-AP

Bestell-Nr.	€/Satz
<b>26 022 23</b>	*



**Umleitstopfen**  
 • Zur Umstellung von 2- auf 1-Strangbetrieb

Bestell-Nr.	€/Stück
<b>26 022 24</b>	*



**O-Ring für Druck- und Vakuumprüfstopfen DN 6 (1/8")**

Bestell-Nr.	€/Stück
<b>26 040 45</b>	*



**Magnetventilkern-Set ALE**  
 • Passend für Suntec: Serie ALE alle Baujahre und AUV 47 mit Druckentlastungsventil ab Bj. 19  
 • Ref.-Nr.: 991600  
 • **Lieferumfang:**  
 - Befestigungszubehör

Bestell-Nr.	€/Set
<b>26 000 44</b>	*



**Magnetventilkern-Set AT2/3**  
 • Passend für Suntec: AT2/3 Rev.2/4/6  
 • Ref.-Nr.: 991503  
 • **Lieferumfang:**  
 - 2 Ventilkern  
 - Befestigungszubehör

Bestell-Nr.	€/Set
<b>26 000 45</b>	*



**Magnetventilkern-Set AP2/3**  
 • Passend für Suntec: Serie AP2/3  
 • Ref.-Nr.: 991488  
 • **Lieferumfang:**  
 - Spule (220 V)  
 - Befestigungszubehör

Bestell-Nr.	€/Set
<b>26 000 46</b>	*



**Magnetventilkern-Set AP**  
 • Passend für Suntec: Serie AP  
 • Ref.-Nr.: 991455  
 • **Lieferumfang:**  
 - Spule (220 V)  
 - Befestigungszubehör

Bestell-Nr.	€/Set
<b>26 000 47</b>	*

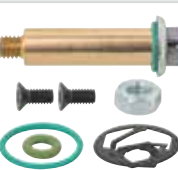

**Magnetventilkern-Set AS/AP2/3**  
 • Passend für Suntec: Serie AS, AP2/3 und erste Stufe bei Serie AT2/3  
 • Ref.-Nr.: 991430  
 • **Lieferumfang:**  
 - Befestigungszubehör

Bestell-Nr.	€/Set
<b>26 000 48</b>	*



**Magnetventilkern für AL/AU-Serie**  
 • Rev.2 für AL/AU-Serie  
 • **Lieferumfang:**  
 - Befestigungszubehör

Bestell-Nr.	€/Set
<b>26 050 53</b>	*

\* Unsere tagesaktuellen Preise finden Sie auf [www.weinmann-schanz.de](http://www.weinmann-schanz.de)



## Ölpumpe für Förderaggregate



### Typ VD 4 LR 2 2

- Düsenleistung: 105 l/h (bei 3 bar)
- Ohne Magnetventil
- Druckbereich 0 bis 4 bar
- Bei Auslieferung auf „Zweistrangsystem“ eingestellt
- Umstellung auf „Einstrang“ möglich

Bestell-Nr.	€/Stück
<b>26 016 19</b>	*

## WS L-BOXX® 136 Feuerungsautomaten/Ölpumpen-Koffer leer



- Bestückbar mit 4 Feuerungsautomaten der Serie Siemens und Honeywell, 3 Ölbrennerpumpen und ein zusätzliches Fach für weitere Ersatzteile
- **Lieferung erfolgt ohne Inhalt**

Bestell-Nr.	€/Stück
<b>81 030 42</b>	*

## Universale Ölbrennerpumpen mit VARIABLER Drehrichtung



Drehrichtung: rechts und links (umstellbar) !!!

### Technische Daten für Typ VU und BVU:

- Viskositätsbereich: 1,2-12 mm<sup>2</sup>/s
- Öltemperatur: max. 60°C
- Druckbereich: 6-18 bar

- Saugseitiges Vakuum: max. 0,5 bar
- Saugseitiger Druck: max. 2 bar
- Drehzahl: max. 3.500 Upm
- Spule: 230 V, 50/60 Hz
- Abmessungen (EN 225): Nabe- $\varnothing$  32, Welle- $\varnothing$  8

- Anschlüsse Vor- und Rücklauf: DN 8 (1/4")
- Düsenanschluss: DN 6 (1/8") beidseitig
- Messanschlüsse Druck/Vakuum: DN 6 (1/8")
- Betriebssystem: Einstrang oder Zweistrang
- Anschlusskabel (700 mm)



### VU

- Für Heizöl EL

Typ	Düsenleistung (l/h)	Bestell-Nr.	€/Stück
VU1	25 (bei 12 bar)	<b>26 016 42</b>	*
VU2	45 (bei 12 bar)	<b>26 000 31</b>	*



### BVU

- Für biogene Brennstoffe oder Beimischungen im Heizöl geeignet

Typ	Düsenleistung (l/h)	Bestell-Nr.	€/Stück
BVU1	25 (bei 12 bar)	<b>26 016 43</b>	*
BVU2	45 (bei 12 bar)	<b>26 000 32</b>	*

## Ersatzteile für DELTA-Pumpen



### Magnetventil-Spule

- Passend für Delta VM-Pumpen
- Komplett mit Kern

Bestell-Nr.	€/Stück
<b>26 016 31</b>	*



### Magnetspule

- Passend für Delta V u. VM-Pumpen
- Steckanschluss

Bestell-Nr.	€/Stück
<b>26 016 30</b>	*



### Magnetventil-Spule

- Passend für Delta Ölbrennerpumpe VU 1/2, BVU 1/2, A 1/2
- Ref: Typ NF 84

Bestell-Nr.	€/Stück
<b>26 016 53</b>	*



### Magnetventilkern komplett

- Passend für Delta VM-Pumpen

Bestell-Nr.	€/Stück
<b>26 016 32</b>	*



### Deckeldichtung

- Passend für Delta V u. VM-Pumpen

Bestell-Nr.	€/Stück
<b>26 016 29</b>	*



### Ersatzfilter

- Passend für Delta VU/BVU/VM/VD Ölpumpen

Bestell-Nr.	€/Stück
<b>26 016 28</b>	*

## Heizölförderaggregat AD / VD und Montagezubehör



31 008 01

31 008 03

- Das Förderaggregat wird standardmäßig für Zweistrang-Betrieb (Zu- und Rücklauf sind anzuschließen) geliefert, kann aber auf Einstrangbetrieb umgebaut werden

### Technische Daten Motor:

- Motorleistung (bei 2800 min<sup>-1</sup>): 150 W
- Netzfrequenz: 50 Hz
- Netzspannung: 230 V
- Stromaufnahme: 1,1 A
- Gewicht: 4,3 kg
- Elektrischer Anschluss: gemäß Anschlussschema für Rechts- oder Linkslauf, abhängig von der Pumpendrehrichtung, ist unbedingt zu beachten

### Technische Daten DELTA Pumpe:

- Vakuum saugseitig: - 0,5 bar
- Förderleistung: Pumpentyp AD2 55 l/h, Pumpentyp VD4 105 l/h
- Zu- und Rücklaufleitung: DN 8 (1/4")
- Druckleitung: DN 10 (1/8")
- Druck an Vorlaufanschluss: 0,7 bar
- Druck an Rücklaufanschluss: 1,5 bar
- Öltemperatur: bis 50°C
- Umgebungstemperatur: bis 40°C

Typ	Druckbereich	Bestell-Nr.	€/Stück
AD 2, 55 l/h	2,5 bis 20 bar	<b>31 008 01</b>	*
VD 4, 105 l/h	0 bis 3 bar	<b>31 008 03</b>	*

## Ersatzteile für Förderaggregat Typ AD / VD

Ausführung	Bestell-Nr.	€/Stück
Pumpe für Förderaggregat VD4, 105 l/h	<b>26 016 19</b>	*
Pumpe für Förderaggregat AD2, 55 l/h	<b>26 016 48</b>	*
Kupplung für AD2 und VD4	<b>24 006 12</b>	*



### Ölauffangwanne

- Maße: 580 x 280 x 45
- Stahlblech 2 mm, verzinkt

Bestell-Nr.	€/Stück
<b>31 010 04</b>	*



### Gummipuffer-Set bestehend aus:

- 8 Muttern
- 8 U-Scheiben
- 4 Gummipuffer

Bestell-Nr.	€/Set
<b>31 010 02</b>	*

**Pumpenprüfkoffer und Zubehör**



**Pumpenprüfkoffer**

**Inhalt:**

- 1 x Manometer 0-25 bar, DN 8 (1/4") 63 ø
- 1 x Vakuummeter -1-0 bar, DN 8 (1/4") 63 ø
- 1 x Flexible Manometerverlängerung FA mit DN 6 (1/8") Pumpenanschluss DN 8 (1/4") Manometeraufnahme
- 1 x Entlüftungsarmatur DN 6 (1/8") mit Absperrung
- 1 x Red.-Stück DN 8 (1/4") IG x DN 6 (1/8") AG 28 mm lang mit angearbeitetem Dichtring
- 1 x Manometerverlängerungs-Red.-Stück DN 8 (1/4") IG x DN 6 (1/8") AG, 55 mm lang mit angearbeitetem Dichtring

Typ	Bestell-Nr.	€/Stück
ohne Glycerinfüllung	<b>81 005 01</b>	*
mit Glycerinfüllung	<b>81 005 02</b>	*
Ersatzkoffer ohne Inhalt	<b>81 005 06</b>	*



**Manometerredstücke und Verlängerungen**

- Aus Messing
- Zum Einschrauben in die Brennerpumpe
- Einerseits IG, andererseits DN 6 (1/8") AG
- Mit Dichtung

Größe	Länge [mm]	Bestell-Nr.	€/Stück
DN 8 (1/4") IG x DN 6 (1/8") AG	55 mm	<b>70 074 06</b>	*
DN 6 (1/8") IG x DN 6 (1/8") AG	55 mm	<b>70 074 07</b>	*
DN 8 (1/4") IG x DN 6 (1/8") AG	28 mm	<b>70 074 08</b>	*
DN 6 (1/8") IG x DN 6 (1/8") AG	28 mm	<b>70 074 09</b>	*



**Öldruckmanometer ø 63 mm, DN 8 (1/4") B radial**

- Betriebstemperatur max.: 60°C
- Druckbereich: 0-25 bar
- Klasse: 1,6

Typ	Bestell-Nr.	€/Stück
ohne Glycerinfüllung	<b>70 074 01</b>	*
mit Glycerinfüllung	<b>70 074 02</b>	*



**Vakuummeter ø 63 mm, DN 8 (1/4") radial**

- Betriebstemperatur max.: 60°C
- Druckbereich: -1,0-0 bar
- Klasse: 1,6

Typ	Bestell-Nr.	€/Stück
ohne Glycerinfüllung	<b>70 074 03</b>	*
mit Glycerinfüllung	<b>70 074 04</b>	*



**Entlüftungsarmatur EMA**

- Zum Einschrauben in die Brennerpumpe
- Gleichzeitige Druck-Messung/Vakuum-Messung/Entlüftung der Ölbrennerpumpe
- Mit Absperrung, Manometeranschluss DN 6 (1/8")

Bestell-Nr.	€/Stück
<b>70 075 01</b>	*



**Flexibler Manometeranschluss FA**

- Zur Ölpumpenmessung an unzugänglichen Stellen
- Anschluss Manometer DN 8 (1/4") mit Dichtfläche
- Anschluss zur Pumpe DN 6 (1/8") mit lösbarem Nippel
- Länge: 170 mm

Bestell-Nr.	€/Stück
<b>70 074 05</b>	*

**Ölbrennerschläuche**

Schlauchleitungen mit DIN-Stempelung gemäß DIN EN ISO 6806 (Typ1).

Zugelassener Anwendungsbereich:

- Einbau an Ölbrennern für den Vor- und Rücklauf, jedoch nicht für den Einbau zwischen Ölbrennerpumpen und Düsenstock
- Betriebsmedium: Heizöl EL und L
- Für biogene Brennstoffe bis 20% Bio-Anteil geeignet
- max. Betriebsdruck: 10 bar
- Prüfdruck: 20 bar
- max. Mediumtemperatur: +100°C
- Aufbau: Schlauchseele NBR/PVC
- Umflechtung: verzinkter Eisendraht

**info** Nach ISO 6806 wird ein Austausch der Ölbrennerschläuche nach 5 Jahren empfohlen!



**Ölbrennerschlauch Anschluss-Set**

- Als Universallösung für Ölgebläsebrenner

**Bestehend aus:**

- 2 x Schlauch 1 m Länge, DN 10 (3/8") ÜWM x DN 10 (3/8") ÜWM mit Rohrbogen 90°
- 2 x Schlauch 1 m Länge, beiderseits DN 10 (3/8") ÜWM
- 2 x Anschluss-Nippel DN 8 (1/4") zylindrisch x DN 10 (3/8") Innenkonus
- 2 x Anschluss-Nippel DN 6 (1/8") zylindrisch x DN 10 (3/8") Innenkonus
- 2 x Dichtring Kupfer DN 6 (1/8")
- 2 x Dichtring Kupfer DN 8 (1/4")

**info** Weitere Ölbrennerschläuche finden Sie auf der folgenden Seite.



- Beiderseits DN 10 (3/8") ÜWM

Länge [mm]	Bestell-Nr.	€/Stück	VPE	€/Stück/VPE
500	<b>27 001 01</b>	*	<b>25</b>	*
750	<b>27 001 02</b>	*	<b>25</b>	*
1000	<b>27 001 03</b>	*	<b>25</b>	*
1250	<b>27 001 04</b>	*	<b>25</b>	*
1500	<b>27 001 05</b>	*	<b>25</b>	*



- DN 10 (3/8") ÜWM x DN 10 (3/8") ÜWM mit Rohrbogen 90°

Länge [mm]	Bestell-Nr.	€/Stück	VPE	€/Stück/VPE
750	<b>27 002 03</b>	*	<b>25</b>	*
1000	<b>27 002 04</b>	*	<b>25</b>	*
1250 mm	<b>27 005 24</b>	*	<b>25</b>	*



- DN 10 (3/8") ÜWM x DN 6 (1/8") Einschraubnippel zylindrisch

Länge [mm]	Bestell-Nr.	€/Stück	VPE	€/Stück/VPE
750	<b>27 001 08</b>	*	<b>25</b>	*
1000	<b>27 001 09</b>	*	<b>25</b>	*

\* Unsere tagesaktuellen Preise finden Sie auf [www.weinmann-schanz.de](http://www.weinmann-schanz.de)

## Ölbrennerschläuche



- DN 10 (3/8") Überwurfmutter x DN 8 (1/4") Einschraubnippel, zylindrisch

Länge [mm]	Bestell-Nr.	€/Stück	VPE	€/Stück/VPE
750	<b>27 001 10</b>	*	25	*
1000	<b>27 001 11</b>	*	25	*
1500	<b>27 001 12</b>	*	25	*



- Beiderseits DN 15 (1/2") ÜWM

Länge [mm]	Bestell-Nr.	€/Stück	VPE	€/Stück/VPE
1000	<b>27 005 01</b>	*	25	*
1250	<b>27 005 02</b>	*	25	*
1500	<b>27 005 03</b>	*	25	*



- DN 10 (3/8") ÜWM x 10 mm Ringanschluss für Hohlschraube

Länge [mm]	Bestell-Nr.	€/Stück	VPE	€/Stück/VPE
750	<b>27 004 06</b>	*	25	*
1000	<b>27 004 07</b>	*	25	*
1250	<b>27 004 08</b>	*	25	*
1500	<b>27 004 09</b>	*	25	*



- DN 10 (3/8") ÜWM x ø 12 mm Ringanschluss

Länge [mm]	Bestell-Nr.	€/Stück	VPE	€/Stück/VPE
1000	<b>27 004 10</b>	*	25	*



- DN 10 (3/8") ÜWM x DN 8 (1/4") ÜWM

Länge [mm]	Bestell-Nr.	€/Stück	VPE	€/Stück/VPE
1000	<b>27 001 06</b>	*	25	*



- Beiderseits DN 8 (1/4") ÜWM

Länge [mm]	Bestell-Nr.	€/Stück	VPE	€/Stück/VPE
1000	<b>27 001 07</b>	*	25	*



- DN 10 (3/8") ÜWM x DN 10 (3/8") Einschraubnippel zylindrisch

Länge [mm]	Bestell-Nr.	€/Stück	VPE	€/Stück/VPE
1000	<b>27 002 01</b>	*	25	*
1500	<b>27 002 02</b>	*	25	*



- DN 10 (3/8") ÜWM x Rohrbogen mit losem Dichtkegelnippel DN 8 (1/4")

Länge [mm]	Bestell-Nr.	€/Stück	VPE	€/Stück/VPE
1000	<b>27 003 04</b>	*	25	*
1250	<b>27 005 19</b>	*	25	*



- DN 10 (3/8") ÜWM x Rohrbogen SR 8 LR

Länge [mm]	Bestell-Nr.	€/Stück	VPE	€/Stück/VPE
750	<b>27 002 13</b>	*	25	*
1000	<b>27 002 14</b>	*	25	*



- DN 10 (3/8") ÜWM x loser Dichtkegelnippel DN 8 (1/4")

Länge [mm]	Bestell-Nr.	€/Stück	VPE	€/Stück/VPE
1000	<b>27 005 23</b>	*	25	*



- M12 x 1,5 ÜWM mit Kegel x Rohrbogen 90° M12 x 1,5 ÜWM mit Kegel

Länge [mm]	Bestell-Nr.	€/Stück	VPE	€/Stück/VPE
1000	<b>27 004 01</b>	*	25	*



- DN 10 (3/8") ÜWM x Rohrbogen SR 8 LR mit Kegel und ÜWM

Länge [mm]	Bestell-Nr.	€/Stück	VPE	€/Stück/VPE
1200	<b>27 003 12</b>	*	25	*



- Passend für Viessmann
- DN 10 (3/8") ÜWM x Rohrbogen 45° SR 8 LLR

Länge [mm]	Bestell-Nr.	€/Stück	VPE	€/Stück/VPE
750	<b>27 002 05</b>	*	25	*
1000	<b>27 002 06</b>	*	25	*
1250	<b>27 002 07</b>	*	25	*
1500	<b>27 002 08</b>	*	25	*



- DN 10 (3/8") ÜWM x Rohrbogen 90° SR 6 LLR

Länge [mm]	Bestell-Nr.	€/Stück	VPE	€/Stück/VPE
750	<b>27 002 15</b>	*	25	*
1000	<b>27 002 16</b>	*	25	*
1250	<b>27 002 17</b>	*	25	*
1500	<b>27 002 18</b>	*	25	*



- DN 10 (3/8") ÜWM x Rohrbogen SR 6 LLR

Länge [mm]	Bestell-Nr.	€/Stück	VPE	€/Stück/VPE
750	<b>27 002 09</b>	*	25	*
1000	<b>27 002 10</b>	*	25	*
1250	<b>27 002 11</b>	*	25	*
1500	<b>27 002 12</b>	*	25	*



- DN 10 (3/8") ÜWM x Rohrbogen 90° DN 8 (1/4") ÜWM

Länge [mm]	Bestell-Nr.	€/Stück	VPE	€/Stück/VPE
1000	<b>27 003 01</b>	*	25	*
1250	<b>27 003 02</b>	*	25	*
1500	<b>27 003 03</b>	*	25	*



- DN 10 (3/8") ÜWM x Rohrbogen M12 x 1,5 ÜWM mit Kegel

Länge [mm]	Bestell-Nr.	€/Stück	VPE	€/Stück/VPE
750	<b>27 003 09</b>	*	25	*
1000	<b>27 003 10</b>	*	25	*
1500	<b>27 003 11</b>	*	25	*



- DN 10 (3/8") ÜWM x 90° Bogen mit SR 8 LLR

Länge [mm]	Bestell-Nr.	€/Stück	VPE	€/Stück/VPE
1000	<b>27 003 07</b>	*	25	*
1250	<b>27 005 20</b>	*	25	*
1500	<b>27 003 08</b>	*	25	*



- DN 10 (3/8") ÜWM mit 90° Rohrbogen (S-Form)

Länge [mm]	Bestell-Nr.	€/Stück	VPE	€/Stück/VPE
1150	<b>27 005 22</b>	*	25	*



- DN 10 (3/8") ÜWM x DN 10 (3/8") ÜWM mit kurzem Winkel 90°

Länge [mm]	Bestell-Nr.	€/Stück	VPE	€/Stück/VPE
1000	<b>27 003 06</b>	*	25	*



- Beiderseits Rohrstutzen gerade 10 mm

Länge [mm]	Bestell-Nr.	€/Stück	VPE	€/Stück/VPE
500	<b>27 005 08</b>	*	25	*
750	<b>27 005 09</b>	*	25	*
1000	<b>27 005 10</b>	*	25	*



- Rohrstutzen gerade 8 mm x Rohrbogen 8 mm, 90°

Länge [mm]	Bestell-Nr.	€/Stück	VPE	€/Stück/VPE
300	<b>27 005 11</b>	*	25	*
500	<b>27 005 12</b>	*	25	*
750	<b>27 005 13</b>	*	25	*
1000	<b>27 005 14</b>	*	25	*



- Beiderseits Rohrstutzen gerade 8 mm

Länge [mm]	Bestell-Nr.	€/Stück	VPE	€/Stück/VPE
300	<b>27 005 04</b>	*	25	*
500	<b>27 005 05</b>	*	25	*
750	<b>27 005 06</b>	*	25	*
1000	<b>27 005 07</b>	*	25	*

### Diffusions-, geruchsdichter Ölbrennerschlauch

- Gummiauflage mit flammwidriger Elastomerschicht
- Zusätzliche Innenseele aus Spezial-Polyamid mit hoher Diffusionsdichtigkeit zur Abschirmung des Ölgeruchs

- Höhere Vakuumbelastbarkeit
- Betriebsmedium: Heizöl EL und L, Biodiesel (RME)
- Maximaler Betriebsdruck: 10 bar

- Prüfdruck: 20 bar
- Temperaturbereich: -40°C bis +100°C
- Geprüft nach ISO 6806



- Beiderseits DN 10 (3/8") ÜWM

Länge [mm]	Bestell-Nr.	€/Stück	VPE	€/Stück/VPE
750	<b>27 005 27</b>	*	<b>25</b>	*
1000	<b>27 005 28</b>	*	<b>25</b>	*



- DN 10 (3/8") ÜWM x DN 10 (3/8") ÜWM mit Rohrbogen 90°

Länge [mm]	Bestell-Nr.	€/Stück	VPE	€/Stück/VPE
1000	<b>27 005 26</b>	*	<b>25</b>	*

### Dichtungssortimente



#### Aluminium

- **145 Stück** Dichtringe der Größen DN 6 (1/8" - 1") - DN 25 (1")
- Stärke: 1,5 mm
- **Lieferumfang:**
  - 30 St. DN 6 (1/8")
  - 30 St. DN 8 (1/4")
  - 50 St. DN 10 (3/8")
  - 20 St. DN 15 (1/2")
  - 10 St. DN 20 (3/4")
  - 5 St. DN 25 (1")
  - 1 St. Kunststoff-Box transparent

Bestell-Nr.	€/Set
<b>32 072 29</b>	*



#### Kupfer

- **145 Stück** Dichtringe der Größen DN 6 (1/8") - DN 25 (1")
- Stärke: 1,5 mm
- **Lieferumfang:**
  - 30 St. DN 6 (1/8")
  - 30 St. DN 8 (1/4")
  - 50 St. DN 10 (3/8")
  - 20 St. DN 15 (1/2")
  - 10 St. DN 20 (3/4")
  - 5 St. DN 25 (1")
  - 1 St. Kunststoff-Box transparent

Bestell-Nr.	€/Set
<b>32 072 30</b>	*



#### Alu-Dichtringe

Typ	Maße [mm]	Bestell-Nr.	€/Stück
DN 6 (1/8")	10 x 14	<b>32 016 19</b>	*
DN 8 (1/4")	13 x 17	<b>32 016 20</b>	*
DN 10 (3/8")	17 x 22	<b>32 016 21</b>	*
DN 15 (1/2")	21 x 25	<b>32 016 22</b>	*
DN 20 (3/4")	27,3 x 31,9	<b>32 016 23</b>	*
DN 25 (1")	33,3 x 39	<b>32 016 24</b>	*



#### Kupfer-Dichtringe

Typ	Maße [mm]	Bestell-Nr.	€/Stück
DN 6 (1/8")	10 x 14	<b>32 072 24</b>	*
DN 8 (1/4")	17 x 13,5	<b>32 072 25</b>	*
DN 10 (3/8")	17 x 22	<b>32 072 31</b>	*
DN 15 (1/2")	21 x 25	<b>32 072 26</b>	*
DN 20 (3/4")	27,3 x 31,9	<b>32 072 27</b>	*
DN 25 (1")	33,3 x 39	<b>32 072 28</b>	*

### Anschlussnippel / Hohlschrauben



- Pumpenseite: AG zylindrisch
- Schlauchseite: SR 8 LLR

Größe	Bestell-Nr.	€/Stück	VPE	€/Stück/VPE
DN 8 (1/4") zyl. x SR 8 LLR	<b>32 016 11</b>	*	<b>10</b>	*
DN 6 (1/8") zyl. x SR 8 LLR	<b>32 016 12</b>	*	<b>10</b>	*



- Pumpenseite: AG zylindrisch mit Perbundichtung
- Schlauchseite: SR 6 LLR

Größe	Bestell-Nr.	€/Stück	VPE	€/Stück/VPE
DN 6 (1/8") zyl. x SR 6 LLR	<b>32 016 08</b>	*	<b>10</b>	*
DN 8 (1/4") zyl. x SR 6 LLR	<b>32 016 09</b>	*	<b>10</b>	*



- Pumpenseite: DN 6 (1/8") AG zylindrisch
- Schlauchseite: DN 10 (3/8") AG Dichtkegel

Bestell-Nr.	€/Stück	VPE	€/Stück/VPE
<b>32 014 02</b>	*	<b>10</b>	*



- Pumpenseite: DN 8 (1/4") AG zylindrisch
- Schlauchseite: DN 10 (3/8") AG Dichtkegel

Bestell-Nr.	€/Stück	VPE	€/Stück/VPE
<b>32 013 13</b>	*	<b>10</b>	*



- Pumpenseite: NPT 1/8" AG konisch
- Schlauchseite: 3/8" AG Dichtkegel

Bestell-Nr.	€/Stück	VPE	€/Stück/VPE
<b>32 013 11</b>	*	<b>10</b>	*



- Pumpenseite: DN 8 (1/4") AG zylindrisch
- Schlauchseite: M12 x 1,5 AG Dichtkegel

Bestell-Nr.	€/Stück	VPE	€/Stück/VPE
<b>32 016 10</b>	*	<b>10</b>	*



- Pumpenseite: DN 8 (1/4") AG zylindrisch
- Schlauchseite: SR 8 LR

Bestell-Nr.	€/Stück	VPE	€/Stück/VPE
<b>32 016 13</b>	*	<b>10</b>	*



- DN 10 (3/8") AG zylindrisch mit Innenkonus

Bestell-Nr.	€/Stück	VPE	€/Stück/VPE
<b>32 072 37</b>	*	<b>10</b>	*



- Pumpenseite: DN 8 (1/4") AG zylindrisch
- Schlauchseite: DN 8 (1/4") AG Dichtkegel

Bestell-Nr.	€/Stück	VPE	€/Stück/VPE
<b>32 016 14</b>	*	<b>10</b>	*



- Pumpenseite: NPT DN 8 (1/4") AG konisch
- Schlauchseite: DN 10 (3/8") AG Dichtkegel

Bestell-Nr.	€/Stück	VPE	€/Stück/VPE
<b>32 013 12</b>	*	<b>10</b>	*



- Konisches Gewinde x zylindrisches Gewinde mit Innenkonus

Größe	Bestell-Nr.	€/Stück	VPE	€/Stück/VPE
DN10 (3/8") kon. x zyl.	<b>32 016 07</b>	*	<b>10</b>	*



- Beiderseits Innenkonus mit zylindrischem Gewinde

Größe	Bestell-Nr.	€/Stück	VPE	€/Stück/VPE
beids. DN 6 (1/8")	<b>32 016 01</b>	*	<b>10</b>	*
beids. DN 8 (1/4")	<b>32 016 02</b>	*	<b>10</b>	*
beids. DN 10 (3/8")	<b>32 016 03</b>	*	<b>10</b>	*



- **Hohlschraube DN 6 (1/8") AG**
- Für Schlauch mit 10 mm Ring

Typ	Bestell-Nr.	€/Stück	VPE	€/Stück/VPE
Hohlschraube	<b>32 016 15</b>	*	<b>10</b>	*
passender Cu-Dichtring	<b>32 016 16</b>	*	<b>10</b>	*



- **Hohlschraube DN 8 (1/4") AG**
- Für Schlauch mit 14 mm Ring

Typ	Bestell-Nr.	€/Stück	VPE	€/Stück/VPE
Hohlschraube	<b>32 016 17</b>	*	<b>10</b>	*
passender Cu-Dichtring	<b>32 016 18</b>	*	<b>10</b>	*



Zündeinheiten und Zubehör



Servicesatz

- Für den Ersatz von konventionellen Zündtrafos und Zündgeräten mit 220/230 V und kleiner oder gleicher Einschaltdauer von ED=33%
- Variable Befestigungsmöglichkeiten und Anschlüsse
- Umfangreiches Zubehör
- Bestens geeignet zur individuellen Montage und zum sofortigen Austausch an fast allen Klein-Ölbrennern
- Erhöht ihre Kundendienst-Einsatzbereitschaft

Lieferumfang:

- Danfoss Zündeinheit EB14MS
- Netzkabel für Zündeinheit
- 2 x Zündkabel mit  $\varnothing$  5 mm, 500 mm Länge und angewinkelten 4 mm Zündtrafo-Steckern
- 2 x  $\varnothing$  4,00 mm Elektrodenstecker
- 2 x  $\varnothing$  6,35 mm Elektrodenstecker
- Unterschiedliche Befestigungsschrauben
- Universeller Haltewinkel, passend zu unterschiedlichen Brennergehäusen

Bestell-Nr.	€/Set
28 029 00	*

Danfoss



EB14 MS

- Öl-/Gasbrenner
- 2 polig
- 33% ED bei 60°C
- Sekundäranschlüsse seitlich, 2 x 4 mm Stecker, 2 x 7,5 Kv, 40 mA

- 230 V, 0,5 A
- Ref.-Nr.: 052F4045

- **Lieferumfang:**
  - Universal-Masse-Anschlusskabel
  - Schrauben

Bestell-Nr.	€/Stück
28 029 16	*

Danfoss



EB14 Spezial

- Passend für Buderus BDE, RE, BE-A Ref.-Nr. 8718579065 ersetzt 63003771

- Ölbrenner
- 2-polig
- 33% ED bei 60°C
- Sekundäranschlüsse oben, 2 x 4 mm Stecker, 15 Kv, 40 mA
- Referenz-Nr.: 052 F 4031
- Passendes Primär-Kabel Bestell-Nr. 28 036 21

Bestell-Nr.	€/Stück
28 029 17	*

Danfoss

info

Das Modell EB14 MS ersetzt auch

Typ EBI, Ref.-Nr.: 052F0030

Typ EBI M, Ref.-Nr.: 052F0033, 052F0034, 052F0035, 052F0039, 052F0050, 052F0074

Typ EBI HPM, Ref.-Nr.: 052F0075, Typ: EBI4, Ref.-Nr.: 052F4030, 052F4041, 052F4037

Typ: EBI4 M, Ref.-Nr.: 052F4038, 052F4043, 052F4042

EB14 CM S

- Öl/Gasbrenner
- 2 polig
- 100% ED bei 60°C
- Sekundäranschlüsse seitlich, 2 x 4 mm Stecker, 2 x 7,5 Kv, 30 mA

- 230 V/0,5 A
- Ref.-Nr.: 052F4047

- **Lieferumfang:**
  - Universal-Masse-Anschlusskabel
  - Schrauben

Bestell-Nr.	€/Stück
28 029 19	*

info

Das Modell EB14 CM S ersetzt auch

Typ EBI, Ref.-Nr.: 052F0052, Typ EBI C, Ref.-Nr.: 052F0070, 052F0071 und 052F0077

Typ EB14 CM, Ref.-Nr.: 052F4034

EB14 1P S

- Gasbrenner
- 1 polig
- 33% ED bei 60°C
- Sekundäranschlüsse seitlich, 1 x 4 mm Stecker, 12 kV amp. 40 mA

- 230 V, 0,25 A
- Ref.-Nr.: 052F4046

- **Lieferumfang:**
  - Universal-Masse-Anschlusskabel
  - Schrauben

Bestell-Nr.	€/Stück
28 029 18	*

info

Das Modell EB14 1P S ersetzt auch

Typ: EBI 1P, Ref.-Nr.: 052F0040, 052F0043 und 052F0044

Typ: EBI HP1P, Ref.-Nr.: 052F0084, Typ: EBI4 1P, Ref.-Nr.: 052F4040 und 052F4050

Typ: EBI HP1P, Ref.-Nr.: 052F4049, Typ: 52L, Ref.-Nr.: 052L0018, 052L0026, 052L0030, 052L0040, 052L0049, 052L0065, 052L0088 und 052L1058



Gummistopfen

- Für einpoligen Betrieb
- Für EBI und BERU Zündeinheiten
- Ref.-Nr.: 2095.890.002

Bestell-Nr.	€/Stück
28 025 03	*



Netzkabel

- Für elektronische Zündeinheiten EBI und Beru, außer Ausführung Danfoss 052F0036, 052F4031, Federal Mogul 0096.600.025

- Länge: 750 mm
- Ref.-Nr.: 052F5202

Bestell-Nr.	€/Stück
28 029 02	*

BERU

BERU



**Zündeinheiten und Zubehör**

Honeywell resideo

- Primärspannung: 230 V, 50/60 Hz
- Sekundäranschluss: vorne, Steckstift 4 oder 1 mm

- Einschaltdauer: 33% in 3 Min.
- Geeignet für Umgebungstemperaturen von -10°C bis +60°C



**ZT 930, zweipolig**

- Sekundärleistung: 2 x 7 kV - 40 mA
- Ersetzt Serie ZT 900 und ZT 801

Typ	Bestell-Nr.	€/Stück
Stift ø 1 mm	<b>28 036 16</b>	*
Stift ø 4 mm	<b>28 036 17</b>	*



**ZT 870, einpolig**

- Sekundärleistung: 16 kV - 40 mA
- Einschaltdauer 50% in 3 Min.
- Anschluss: Steckstift-ø 4 mm

Bestell-Nr.	€/Stück
<b>28 036 12</b>	*

**ZT 931, einpolig**

- Sekundärleistung: 14 kV - 200 mA
- Ersetzt Serie ZT 812

Typ	Bestell-Nr.	€/Stück
Stift ø 1 mm	<b>28 036 30</b>	*
Stift ø 4 mm	<b>28 036 31</b>	*



**Netz kabel für elektronische Zündeinrichtung ZT 870**

- 2-polig
- Winkelstecker

Länge [mm]	Bestell-Nr.	€/Stück
300	<b>28 036 18</b>	*
450	<b>28 036 20</b>	*
1000	<b>28 036 19</b>	*

**Zündtransformatoren Typ ZA**

May und Christe

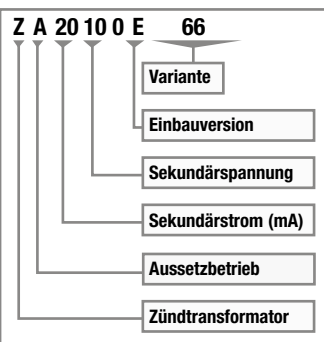

**info** Weitere Zündtransformatoren dieses Typs finden Sie auf der folgenden Seite.



**ZA 20 100 LH11-06 ersetzt E39/71/91**

- Primär: Kabel fest
- Sekundär: Kabel ø 6,3 mm
- Sekundärleistung: 2 x 5 kV/20 mA für Außenbetrieb-Einschaltdauer 20%

Bestell-Nr.	€/Stück
<b>28 002 04</b>	*



**ZA 20 100 LH11-05**

- Primär: Kabel fest
- Sekundär: Kabel ø 6,3 mm
- Passend für Abig Novamark 1 und 3
- Sekundärleistung: 2 x 5 kV/20 mA für Außenbetrieb-Einschaltdauer 33%

Bestell-Nr.	€/Stück
<b>28 016 03</b>	*



**ZA 20 10 E84 ersetzt ZM 20/10 4042-516/-572/-690/-711**

- Primär: Steckerkabel fest
- Sekundär: Kabel ø 6,3 mm
- Passend für Abig Novamark 1 und 3
- Sekundärleistung: 2 x 5 kV / 20 mA für Außenbetrieb-Einschaltdauer 33%

Bestell-Nr.	€/Stück
<b>28 015 03</b>	*



**ZA 20 100 LH21 ersetzt ZA 20 100 E 1**

- Primär: Kabel fest
- Sekundär: Stechspitzenanschluss
- Sekundärleistung 2 x 5 kV / 20 mA für Außenbetrieb-Einschaltdauer 33%

Bestell-Nr.	€/Stück
<b>28 045 12</b>	*



**ZA 23 100 E2 ersetzt E5**

- Einschaltdauer: 33%
- Primär: Kabel fest
- Sekundär: Steckanschluss ø 4 mm
- Sekundärspannung: 2 x 5 kV
- Sekundärstrom 23 mA
- Betriebsart AB

Bestell-Nr.	€/Stück
<b>28 005 02</b>	*

Zündtransformatoren Typ ZA und Zubehör

May und Christe



**ZA 23 075 E25**

- Einschaltdauer: 15%
- Primär: Steckanschluss
- Sekundär: Steckanschluss ø 4 mm
- Sekundärspannung: 2 x 3,75 kV
- Sekundärstrom: 23 mA
- Betriebsart AB

Bestell-Nr. €/Stück  
**28 043 47 \***



**ZA 23 100 E ersetzt E43 und E50**

- Einschaltdauer: 33%
- Primär: Kabel fest
- Sekundär: Stechspitzenanschluss
- Sekundärspannung: 2 x 5 kV
- Sekundärstrom: 23 mA
- Betriebsart AB

Bestell-Nr. €/Stück  
**28 005 04 \***



**ZA 30 050 E4**

- Einschaltdauer: 8%
- Primär: Anschlussleitung fest
- Sekundär: (Gas) Steckanschluss 4 mm
- Sekundärspannung: 1 x 5 kV
- Sekundärstrom: 30 mA
- Betriebsart AB

Bestell-Nr. €/Stück  
**28 009 04 \***



**ZA 23 075 E**

- Einschaltdauer: 20%
- Primär: Steckanschluss
- Sekundär: Steckanschluss ø 4 mm
- Sekundärspannung: 2 x 3,75 kV
- Sekundärstrom: 23 mA
- Betriebsart AB

Bestell-Nr. €/Stück  
**28 001 04 \***



**Z 10 100 E 37**

- Einschaltdauer: 100%
- Primär: Anschlussleitung fest
- Sekundär: Stechspitzenanschluss
- Sekundärspannung: 2 x 5 kV
- Sekundärstrom: 10 mA
- Betriebsart DB

Bestell-Nr. €/Stück  
**28 008 02 \***



**Z 11 100 E ersetzt E11 und E29**

- Einschaltdauer: 100%
- Primär: Anschlussleitung fest
- Sekundär: Stechspitzenanschluss
- Sekundärspannung: 2 x 5 kV
- Sekundärstrom: 11 mA
- Betriebsart DB

Bestell-Nr. €/Stück  
**28 007 01 \***

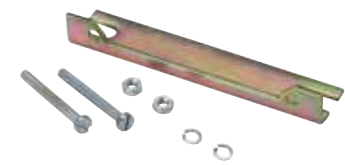

**Befestigungsplatte**

- Passend für alle May und Christe Zündtransformatoren der Serie ZA 23 ...
- Inkl. Befestigungs-Set

Bestell-Nr. €/Satz  
**28 001 06 \***



**Netzkabel**

- Passend zu MCT- und Siemens-Zündtransformatoren mit Steckanschluss
- Primär-Kabel
- Länge 300 mm
- Steckbar
- 3-polig

Bestell-Nr. €/Stück  
**28 015 08 \***

Zündtransformatoren Typ CM

F.I.D.A



**8/10 CM**

- Baureihe - Dauerbetrieb
- Einschaltdauer: 100%
- Primär: Steckanschluss
- Sekundär: Steckanschluss ø 4 mm
- Sekundärspannung: 2 x 4 kV
- Sekundärstrom: 10 mA
- Betriebsart: DB

Bestell-Nr. €/Stück  
**28 037 04 \***

**10/20 CM**

- Passend für
  - Giersch: R1/1.2-V-L-BI Nox, Ref.-Nr.: 47-90-20776
  - MAN RE1/H/LN DE 1/2
  - Intercal SL11-66/SLV 10, Baureihe - Aussetzbetrieb,
  - Viessmann: Unit Öl-Blaubrenner 15-27 KW
- Einschaltdauer: 33 %
- Primär: Steckanschluss
- Sekundär: Steckanschluss ø 4 mm
- Sekundärspannung: 2 x 5 kV
- Sekundärstrom: 20 mA
- Betriebsart: AB

Bestell-Nr. €/Stück  
**28 037 07 \***



**Steckerkabel F.I.D.A.**

- Primär: Steckerkabel

Bestell-Nr. €/Stück  
**28 037 05 \***

Zubehör Allgemein

**info**



**Zum Austausch eines konventionellen Zündtrafos benötigen Sie:**

- Zündeinheit EBI, vergleichbarer Leistung
- Netzkabel
- Haltewinkel universal



**Haltewinkel universal**

- Zum Austausch von konventionellen Zündtrafos durch elektronische Zündeinheiten

Bestell-Nr. €/Stück  
**28 043 44 \***



**Servicesatz EBI 052F0061**

- Für den einfachen Austausch eines konventionellen Zündtrafos gegen eine elektronische Zündeinheit
- Lieferumfang:
  - 4 x Befestigungsschrauben
  - 2 x Zündkabel mit 4 mm-Stecker, Länge 500 mm
  - 2 x ø 4 mm Elektrodenstecker
  - 2 x ø 6,35 mm Elektrodenstecker
  - Anleitung

Bestell-Nr. €/Satz  
**28 029 04 \***



**Schraubensatz für Haltewinkel universal**

- Für die Befestigung der Zündeinheiten auf dem Haltewinkel

Bestell-Nr. €/Satz  
**28 043 62 \***

**Zündkabel**

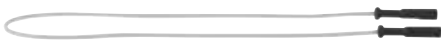

Anschluss [mm]	Länge [mm]	Bestell-Nr.	€/Stück
4 x 4	300	<b>28 042 10</b>	*
4 x 4	500	<b>28 042 11</b>	*
6,3 x 4	300	<b>28 042 08</b>	*
6,3 x 4	500	<b>28 042 09</b>	*
6,3 x 6,3	300	<b>28 042 06</b>	*
6,3 x 6,3	500	<b>28 042 07</b>	*



Anschluss [mm]	Länge [mm]	Bestell-Nr.	€/Stück
4 x 4	300	<b>28 043 60</b>	*

- Mit Entstörwiderstand

Anschluss [mm]	Länge [mm]	Bestell-Nr.	€/Stück
4 x 4	400	<b>28 000 06</b>	*



- Passend für Viessmann Vitoflame 100/200/300
- Winkelausführung
- Mit Entstörwiderstand
- VPE = 2 Stück

Anschluss [mm]	Länge [mm]	Bestell-Nr.	€/Stück
4 x 4	300	<b>28 043 97</b>	*



Anschluss [mm]	Länge [mm]	Bestell-Nr.	€/Stück
4 x 4	400	<b>28 043 23</b>	*
4 x 4	500	<b>28 043 24</b>	*



**Silikon**

Anschluss [mm]	Länge [mm]	Bestell-Nr.	€/Stück
4 x 4	450	<b>28 043 71</b>	*
6,3 x 4	450	<b>28 043 01</b>	*



- Winkelausführung
- Mit Entstörwiderstand

Anschluss [mm]	Länge [mm]	Bestell-Nr.	€/Stück
4 x 4	350	<b>28 043 43</b>	*



**Carbonium, abgeschirmt**

- Winkelausführung
- Hochflexibel

Anschluss [mm]	Länge [mm]	Bestell-Nr.	€/Stück
6,3 x 4	350	<b>28 043 91</b>	*



**Radox**

- Mit Entstörwiderstand

Anschluss [mm]	Länge [mm]	Bestell-Nr.	€/Stück
4 x 4	300	<b>28 043 52</b>	*
4 x 4	400	<b>28 043 53</b>	*
4 x 4	500	<b>28 043 54</b>	*



- Passend für ZT 930/931 mit ø 1 mm-Stift

Anschluss [mm]	Länge [mm]	Bestell-Nr.	€/Stück
Stift ø 1 mm	400	<b>28 036 28</b>	*
Stift ø 1 mm	1000	<b>28 036 29</b>	*



**PVC, einseitig**

- Mit Schraubanschluss x 6,3 mm
- Mit Silikonisolierung

Anschluss [mm]	Länge [mm]	Bestell-Nr.	€/Stück
6,3 x Schraubanschluss	300	<b>28 042 03</b>	*
6,3 x Schraubanschluss	420	<b>28 042 04</b>	*
6,3 x Schraubanschluss	500	<b>28 042 05</b>	*



**Silikon**

Anschluss [mm]	Länge [mm]	Bestell-Nr.	€/Stück
6,3 x 4	500	<b>28 042 13</b>	*



**Silikon, einseitig**

- Mit Schrumpfschlauch-Isolierung

Anschluss [mm]	Länge [mm]	Bestell-Nr.	€/Stück
4 x Schraubanschluss	300	<b>28 036 22</b>	*
4 x Schraubanschluss	400	<b>28 036 23</b>	*
4 x Schraubanschluss	1000	<b>28 036 25</b>	*
4 x Schraubanschluss	1500	<b>28 036 26</b>	*



**Zündkabelsatz**

- Passend für Körting: VT1(-DU)/Jet 8,5/GasJet50
- Ref.-Nr.: 712829

Anschluss [mm]	Länge [mm]	Bestell-Nr.	€/Satz
6,3 x 4	250	<b>28 043 55</b>	*



**Zündkabelsatz**

- Passend für Körting: Jet K1.1 - 3(s)
- Mit Entstörwiderstand
- Ref.-Nr.: 712832

Anschluss [mm]	Länge [mm]	Bestell-Nr.	€/Satz
4 x 4	380	<b>28 044 34</b>	*



**Zündkabelsatz**

- Passend für Körting: Jet4.5 mit DSV.2, bzw. Uni-N0x
- Ref.-Nr.: 712817

Anschluss [mm]	Länge [mm]	Bestell-Nr.	€/Satz
4 x 4	255	<b>28 043 57</b>	*



**Zündkabelsatz**

- Passend für Körting: VT0(DU), Jet 3.5/4.5/5.5
- Ref.-Nr.: 712828

Anschluss [mm]	Länge [mm]	Bestell-Nr.	€/Satz
4 x 4	230	<b>28 044 33</b>	*



Zündkabel als Meterware finden Sie ab Seite 54.

## Doppelzündelektroden



- **Vielseitig passend**
- Isolator: 25 x 40 mm
- Draht: 2 x 1,7 x 40 mm
- Draht gestreckt

Typ	Bestell-Nr.	€/Stück
4,0 mm	<b>29 045 22</b>	*
6,3 mm	<b>29 045 21</b>	*



- **Vielseitig passend**
- Isolator: 25 x 40 mm
- Draht: 1,7 x 7,5 + 30 mm
- Draht vorgebogen

Typ	Bestell-Nr.	€/Stück
4,0 mm	<b>29 002 01</b>	*
6,3 mm	<b>29 002 02</b>	*



- **Passend für Abaco: X-100**
- Isolator: 24,5 x 42 mm
- Draht: 2 x 8+15 mm
- Anschluss: 6,3 mm
- Ref.-Nr.: 10000027

Bestell-Nr.	€/Stück
<b>29 005 02</b>	*



- **Passend für Abig: Nova 211/2000/2106**
- Isolator: 27,5 x 42/72
- Draht gerade: 1 x 35 mm + 1 x 70 mm
- Anschluss: 6,3 mm
- Ref.-Nr.: 14020-002

Bestell-Nr.	€/Stück
<b>29 006 02</b>	*



- **Passend für Buderus: BE/BE-A, 17-34 kW Typ 4 L34**
- Isolator: 2 x 7 x 69 mm
- Draht: gebogen 2 x 37 + 6 + 8 mm
- Halbleblech: 16 x 34 mm
- Anschluss: 4 mm
- Ref.-Nr.: 8718585036 ersetzt 63018295

Bestell-Nr.	€/Stück
<b>29 044 66</b>	*



- **Passend für Buderus: BE/BE-A, 43-55 kW Typ 4 L50**
- Isolator: 2 x 7 x 69 mm
- Draht: 2 x 53 + 6 + 8 mm
- Halbleblech: 14 x 34 mm
- Anschluss: 4 mm
- Ref.-Nr.: 8718585045 ersetzt 63025268

Bestell-Nr.	€/Stück
<b>29 044 74</b>	*



- **Passend für Buderus: BE/BE-A, 68 kW Typ 4 L58,5**
- Isolator: 2 x 7 x 69 mm
- Draht: 2 x 61 + 6 + 8 mm
- Halbleblech: 14 x 34 mm
- Anschluss: 4 mm
- Ref.-Nr.: 63025269

Bestell-Nr.	€/Stück
<b>29 044 75</b>	*



- **Passend für Buderus: BZ 1.0 Typ 4 L 25**
- Isolator: 2 x 7 x 69 mm
- Draht gebogen, 2 x 28 x 6 x 8 mm
- Halbleblech: 16 x 34 mm
- Anschluss: 4 mm
- Ref.-Nr.: 63022655

Bestell-Nr.	€/Stück
<b>29 055 18</b>	*

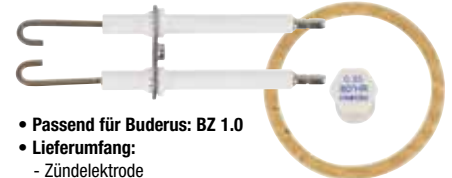

- **Passend für Buderus: BZ 1.0**
- **Lieferumfang:**  
- Zündelektrode  
- Dichtung  
- Düse 0,35 80HR

Bestell-Nr.	€/Set
<b>24 002 00</b>	*



- **Passend für Brötje: 0-42**
- Isolator: 7,5 x 80 mm
- Draht: 13 + 5 + 7 mm
- Halbleblech: 49 x 17 mm
- Anschluss: 6,3 mm
- Ref.-Nr.: 924337

Bestell-Nr.	€/Stück
<b>29 055 61</b>	*



- **Passend für elco: V-EL01.34/51/75, V-EL02.78D/125D, EK01.5L-TH, EK01B.3/4L-TH, EK02.6/8L-T, EK02.8/13L-ZT**
- Isolator: 25 x 46 mm
- ø: 1,2 x 21 mm
- Ref.-Nr.: 13006485 ersetzt 11000187

Bestell-Nr.	€/Stück
<b>29 030 81</b>	*



- **Passend für elco: KL4-KL18, V-L01.40/42/55/95, V-L02.120/160, V-L02.120D/160D, V-L1.40, V-L1.42, V-L1.55, V-L1.95, EK01B.4/6L, EK01B.4L-H, EK01B.9L**
- Isolator: 25 x 48 mm
- Draht: 8+17+3
- Anschluss: 4 mm
- Ref.-Nr.: 13011119 ersetzt 1728427874

Bestell-Nr.	€/Stück
<b>29 004 05</b>	*



- **Passend für elco: EK01L, EK02L, EL01A, EL02A, EL01, EL02, V-L02.118/175, VL02.118/190D, EK01.3/4/6/10L-H, AK01.4/6/10L, EK01.6L/WP-MD, EK01.10L/WI, EK02.12/19L, EK02.12/19L-Z, Econom 2000**
- Isolator: 25 x 46 mm
- Draht gebogen: 2 x 9+15+3 mm
- Anschluss: 6,3 mm
- Ref.-Nr.: 3333006428 Index E ersetzt 3333244169

Bestell-Nr.	€/Stück
<b>29 030 27</b>	*



- **Passend für elco: EK05.70/100 EK06.160/210 V-(E)L05, V-L05.700/1000D, V-EL05.400/600D, V-G05.700/1000M, V-G05.700/1000DP, V-L06.1600D, V-L06.2100DP, V-G06.1600/2100M, V-G06.1600/2100DP, V-GL06.1600/2100DP, EK05.70/100L-Z, EK05.40/60L-ZT, EK05.70/100G-ZVT, EK05.70/100G/F-ET, EK05B.70/100G/F-ZVT, EK06.160/210G/F-ET, EK06B.160/210G/F-ZVT**
- Isolator: 36 x 55 mm
- Draht ø: 2 x 23 mm
- Anschluss: 6,3 mm
- Ref.-Nr.: 13009726

Bestell-Nr.	€/Stück
<b>29 045 58</b>	*



- **Passend für elco: Targon 14-32/Öko-Plus Baujahr 1993**
- Isolator: 2 x 9,5 x 60 mm
- Draht gebogen: 2 x 57+20+6 mm
- Halbleblech
- Anschluss: 4 mm
- Ref.-Nr.: 4728608248 ersetzt 3333019811

Bestell-Nr.	€/Stück
<b>29 030 26</b>	*



- **Passend für elco: KL24Z, V-L03.240D/300D, EK02.9L-T, EK03/04 L..., EK03B.24/30L-Z, EK04 F/G-Z/ZV**
- Isolator: 25 x 48 mm
- Draht: 2 x 5+20+3 mm
- Anschluss: 4 mm
- Ref.-Nr.: 13007907 ersetzt 1728595895 und 1728436568

Bestell-Nr.	€/Stück
<b>29 004 06</b>	*



- **Passend für elco: KL4 (neu)**
- Isolator: 25 x 48 mm
- Draht: 2 x 5+8+14 mm
- Anschluss: 4 mm
- Ref.-Nr.: 13011119 ersetzt 1728486171





Bestell-Nr.	€/Stück
<b>29 004 07</b>	*



- **Passend für Giersch: R1V/R2V (alt)**
- Isolator: 36 x 45 mm
- Draht gebogen: 2 x 2,5+25 mm
- Anschluss: 6,3 mm
- Ref.-Nr.: 31-50-10126

Bestell-Nr.	€/Stück
<b>29 006 03</b>	*

**Doppelzündelektroden**

 <ul style="list-style-type: none"> <li>• Passend für Giersch: R 1 D</li> <li>• Isolator: 25 x 40 mm</li> <li>• Draht gebogen: 2 x 2+35 mm</li> <li>• Anschluss: 4 mm</li> <li>• Ref.-Nr.: 31-20-11396</li> </ul> <p>Bestell-Nr. €/Stück <b>29 006 05</b> *</p>	 <ul style="list-style-type: none"> <li>• Passend für Giersch: R1-V-L</li> <li>• Isolator: 25 x 40 mm</li> <li>• Draht gebogen: 2 x 7+24 mm</li> <li>• Anschluss: 6,3 mm</li> <li>• Ref.-Nr.: 31-90-11411</li> </ul> <p>Bestell-Nr. €/Stück <b>29 006 04</b> *</p>	 <ul style="list-style-type: none"> <li>• Passend für Giersch: R 1-V-L-LN/BI Nox</li> <li>• Isolator: 25 x 40 mm</li> <li>• Draht gebogen: 2 x 2,5 x 31</li> <li>• Anschluss: 6,3 mm</li> <li>• Ref.-Nr.: 47-50-20883</li> </ul> <p>Bestell-Nr. €/Stück <b>29 044 27</b> *</p>
 <ul style="list-style-type: none"> <li>• Passend für Giersch: RG 1 - RG 3</li> <li>• Zündung und Ionisation</li> <li>• Isolator: 36 x 45 mm</li> <li>• Draht gerade: 1 x 69 mm und 1 x 40 mm</li> <li>• Steckanschluss: 6,3 mm</li> <li>• Ref.-Nr.: 37-50-20644</li> </ul> <p>Bestell-Nr. €/Stück <b>29 006 06</b> *</p>	 <ul style="list-style-type: none"> <li>• Passend für Giersch: R20/30-Z-L-BI Nox</li> <li>• Isolator: 36 x 45 mm</li> <li>• Draht ø: 1,8 mm</li> <li>• Drahtlänge: 2 x 3 + 21 + 8 mm</li> <li>• Anschluss: 6,3 mm</li> <li>• Ref.-Nr.: 47-90-12531</li> </ul> <p>Bestell-Nr. €/Stück <b>29 056 48</b> *</p>	 <ul style="list-style-type: none"> <li>• Passend für Giersch: R20(-V)(-L), R20(-L)AE, R20-ZS-L, R30-AE, R30-Z-L</li> <li>• Isolator: 36 x 45 mm</li> <li>• Draht ø: 1,8 mm</li> <li>• Drahtlänge: 2 x 3 + 22 + 7 mm</li> <li>• Anschluss: 6,3 mm</li> <li>• Ref.-Nr.: 33-90-10711</li> </ul> <p>Bestell-Nr. €/Stück <b>29 056 49</b> *</p>
 <ul style="list-style-type: none"> <li>• Passend für Giersch: GB100.30/50, GB2030/35/40/45/50</li> <li>• Isolator: 27,5 x 59,5 mm</li> <li>• Draht: 2 x 23 + 43 mm</li> <li>• Anschluss: 4 mm</li> <li>• Ref.-Nr.: 47-90-22084</li> <li>• ersetzt 47-90-21636</li> <li>• Inkl. Befestigungssatz</li> </ul> <p>Bestell-Nr. €/Stück <b>29 045 24</b> *</p>	 <ul style="list-style-type: none"> <li>• Passend für Giersch: GB100.20/25, GB2020/25</li> <li>• Isolator: 27,5 x 59,5 mm</li> <li>• Draht: 2 x 27+19 mm</li> <li>• Anschluss: 4 mm</li> <li>• Ref.-Nr.: 47-90-22083</li> <li>• ersetzt 47-90-21635</li> <li>• Inkl. Befestigungssatz</li> </ul> <p>Bestell-Nr. €/Stück <b>29 045 23</b> *</p>	 <ul style="list-style-type: none"> <li>• Passend zu Giersch: R20.2-LN</li> <li>• Isolator: 27,5 x 59,5 mm</li> <li>• Draht: 2 x 14+26 mm</li> <li>• Anschluss: 4 mm</li> <li>• Ref.-Nr.: 47-90-21800</li> </ul> <p>Bestell-Nr. €/Stück <b>29 006 10</b> *</p>
 <ul style="list-style-type: none"> <li>• Passend zu Giersch: GB2000-K36</li> <li>• Isolator: 27,5 x 59,5 mm</li> <li>• Draht: 2 x 39+20 mm</li> <li>• Anschluss: 4 mm</li> <li>• Ref.-Nr.: 47-10-22421</li> </ul> <p>Bestell-Nr. €/Stück <b>29 006 11</b> *</p>	 <ul style="list-style-type: none"> <li>• Passend für Golling: GLV2 M1-3/LN</li> <li>• Isolator: 25 x 40 mm</li> <li>• Draht ø: 1,2 mm</li> <li>• Draht: 2 x 7,5 + 31</li> <li>• Anschluss: 4 mm</li> <li>• Ref.-Nr.: 5EL-14-006</li> </ul> <p>Bestell-Nr. €/Stück <b>29 044 37</b> *</p>	 <ul style="list-style-type: none"> <li>• Passend für Golling: UG 30-45</li> <li>• Isolator: 36 x 45</li> <li>• Draht ø: 1,7 mm</li> <li>• Drahtlänge: 2 x 37 + 10 + 25</li> <li>• Anschluss: 6,3 mm</li> <li>• Ref.-Nr.: 52.14.04</li> </ul> <p>Bestell-Nr. €/Stück <b>29 005 01</b> *</p>
 <ul style="list-style-type: none"> <li>• Passend für Intercal: SLV10-33</li> <li>• Isolator: 25 x 40 mm</li> <li>• Draht ø: 1,7 mm</li> <li>• Drahtlänge: 2 x 7,5 + 30 mm</li> <li>• Anschluss: 6,3 mm</li> <li>• Ref.-Nr.: 88.70.065.0010</li> </ul> <p>Bestell-Nr. €/Stück <b>29 002 02</b> *</p>	 <ul style="list-style-type: none"> <li>• Passend für Intercal: BN10</li> <li>• Isolator: 25 x 40 mm</li> <li>• Draht gebogen: 2 x 8+22+8+6 mm</li> <li>• Anschluss: 6,3 mm</li> <li>• Ref.-Nr.: 70.065.0020</li> </ul> <p>Bestell-Nr. €/Stück <b>29 044 34</b> *</p>	 <ul style="list-style-type: none"> <li>• Passend für Körting: Jet 4.5/K1 6.5/VT0/K2(II) Uni Nox</li> <li>• Isolator: 25 x 42 mm</li> <li>• Draht ø: 1,5 mm</li> <li>• Drahtlänge: 2 x 3 + 19 mm</li> <li>• Anschluss: 4 mm</li> <li>• Ref.-Nr.: 712600</li> </ul> <p>Bestell-Nr. €/Stück <b>29 055 83</b> *</p>
 <ul style="list-style-type: none"> <li>• Passend für Körting: VT 1a, VT 2(II)</li> <li>• Isolator: 25 x 42 mm</li> <li>• Draht ø: 1,7 mm</li> <li>• Drahtlänge: 3 + 20 mm</li> <li>• Anschluss: 4 mm</li> <li>• Ref.-Nr.: 71226</li> </ul> <p>Bestell-Nr. €/Stück <b>29 055 84</b> *</p>	 <ul style="list-style-type: none"> <li>• Passend für Körting: Jet 4.5 (si)</li> <li>• Isolator: 25 x 43 mm</li> <li>• Draht ø: 1,5 mm</li> <li>• Drahtlänge: 3 + 19 mm</li> <li>• Anschluss: 4 mm</li> <li>• Ref.-Nr.: 712628</li> </ul> <p>Bestell-Nr. €/Stück <b>29 055 87</b> *</p>	 <ul style="list-style-type: none"> <li>• Passend für Körting: K 1 (6.5) bis Fabrik-Nr. 14814</li> <li>• Isolator: 25 x 42 mm</li> <li>• Draht: ø 1,5 mm</li> <li>• Drahtlänge: 1 + 5 + 11 mm</li> <li>• Anschluss: 4 mm</li> <li>• Ref.-Nr.: 712638</li> </ul> <p>Bestell-Nr. €/Stück <b>29 055 86</b> *</p>
 <ul style="list-style-type: none"> <li>• Passend für Körting: Jet K1B UNI-NOx</li> <li>• Isolator: 25 x 42 mm</li> <li>• Draht: 2+8+18 mm</li> <li>• Anschluss: 4 mm</li> <li>• Ref.-Nr.: 712629</li> </ul> <p>Bestell-Nr. €/Stück <b>29 044 21</b> *</p>	 <ul style="list-style-type: none"> <li>• Passend für MAN: DE1.1V/DE1.1H/GE1/GZ1</li> <li>• Isolator: 25 x 40 mm</li> <li>• Draht: 7,5+30 mm</li> <li>• Anschluss: 4 mm</li> <li>• Ref.-Nr.: 95.24236-0020/0022</li> </ul> <p>Bestell-Nr. €/Stück <b>29 002 01</b> *</p>	 <ul style="list-style-type: none"> <li>• Passend für Olymp: 33DV</li> <li>• Isolator: 25 x 40 mm</li> <li>• Draht: 2 x 6+12+4 mm</li> <li>• Anschluss: 4 mm</li> <li>• Ref.-Nr.: 140256</li> </ul> <p>Bestell-Nr. €/Stück <b>29 044 06</b> *</p>



## Doppelzündelektroden



- Passend für OERTLI ROHLEDER: LOWNOx, OEN131
- Isolator: 25 x 40 mm
- Draht: 2 x 6+12+4 mm
- Anschluss: 4,0 mm
- Ref.-Nr.: 97948970 ersetzt 104558

Bestell-Nr.	€/Stück
29 044 07	*



- Passend für Olymp: 33/50DV LN, Silent-Star
- Isolator: 25 x 40 mm
- Draht: 3 + 12 + 3 mm
- Ref.-Nr.: 140258

Bestell-Nr.	€/Stück
29 045 25	*



- Passend für Viessmann: Unit ab Bj. 92 (für Kessel mit Rezirkulationseinsatz)
- Isolator: 35,5 x 49,5 mm
- Draht gebogen: 2 x 7+21+3 mm
- Anschluss: 6,3 mm
- Ref.-Nr.: 5151166 ersetzt 7810713 und 5154161

Bestell-Nr.	€/Stück
29 000 37	*



- Passend für Viessmann: Unit bis Bj. 92
- Isolator: 35,5 x 50 mm
- Draht: 2 x 9 +18 + 3 mm
- Anschluss: 6,3 mm
- Ref.-Nr.: 7810142 ersetzt 5072037

Bestell-Nr.	€/Stück
29 044 38	*



- Passend für Viessmann: Vitoflamme/Caloflamme 200 VEKI, Bluetwin bis 40 kW
- Isolator: 28 x 52 mm
- Draht: 2 x 4+20+2,5 mm
- Anschluss: 4 mm
- Ref.-Nr.: 7810727 ersetzt 5154253

Bestell-Nr.	€/Stück
29 044 50	*



- Passend für weishaupt: WL20 ca.'88
- Isolator: 25 x 43 mm
- Draht: 2 x 28 + 14 mm
- Anschluss: 4 mm
- Ref.-Nr.: 241 210 1011/7 ersetzt 241 200 1019/7

Bestell-Nr.	€/Stück
29 004 02	*



- Passend für Viessmann: Vitoflamme 300, Vitoplus 300, Vitoladens 300
- Isolator: 7 x 62 mm
- Draht: 2,5 x 10 x 15
- Anschluss: 4 mm
- Ref.-Nr.: 7839971 ersetzt 7834878 und 7828552
- Lieferumfang: - Schraube - Isolierschlauch

Bestell-Nr.	€/Stück
29 045 03	*



- Passend für weishaupt: WL 10, WL 15, WL 20, WL5-A/B, WL5-A-H-LN
- Steckanschluss: 4 mm
- Isolator: 25,5 x 38,5 mm
- Draht gebogen: 2 x 16 + 25 mm
- Anschluss: 4 mm
- Ref.-Nr.: 241 050 1013/7 ersetzt 241 200 1018/7 und 241 200 1019/7

Bestell-Nr.	€/Stück
29 004 03	*



- Passend für weishaupt: WL10/1LN, WL5-A-HLN
- Isolator: 25 x 42 mm
- Draht: 2 x 20 + 23 mm
- Anschluss: 4 mm
- Ref.-Nr.: 241 100 1001/7

Bestell-Nr.	€/Stück
29 044 02	*



- Passend für weishaupt: WL10A bis ca. '88
- Isolator: 25 x 43 mm
- Draht: 15 +23 mm
- Anschluss: 4 mm
- Ref.-Nr.: 142 013 1027/7

Bestell-Nr.	€/Stück
29 004 01	*



- Passend für weishaupt: WL30-A/ZA/WL 40
- Isolator: 24 x 48 mm
- Draht: 2 x 16 + 36 + 5 mm
- Anschluss: 4 mm
- Ref.-Nr.: 241 310 1010/7 ersetzt 241 300 1025/7

Bestell-Nr.	€/Stück
29 004 04	*



- Passend für weishaupt: WL30LN
- Isolator: 25 x 42,5 mm
- Draht: 2 x 34,5 mm
- Anschluss: 4 mm
- Ref.-Nr.: 241 300 1018/7

Bestell-Nr.	€/Stück
29 044 04	*



- Passend für weishaupt: WL20LN
- Isolator: 25 x 42 mm
- Draht: 17+28 mm
- Anschluss: 4 mm
- Ref.-Nr.: 241.200.1452/7

Bestell-Nr.	€/Stück
29 044 03	*



- Passend für weishaupt: WL-20-3
- Isolator: 24,5 x 37,5 mm
- Draht gebogen: 2 x 16 + 23 + 2 mm
- Anschluss: 4 mm
- Ref.-Nr.: 241 200 1020/7 ersetzt 241 200 1026/7

Bestell-Nr.	€/Stück
29 044 11	*

## Standard-Zündelektroden Meku-Blaubrand



**gestreckt**

- Passend für Meku-Blaubrand gestreckt
- Zum individuellen Biegen und Kürzen
- Isolator: 2 x 7 / 12 x 80 mm
- Draht: 2 x 50 mm
- Mit Halblech

Typ	Bestell-Nr.	€/Stück
4,0 mm	29 045 20	*
6,3 mm	29 041 12	*



**vorgebogen**

- Vielseitig passend z.B. bei ABIG, ABACO, INTERCAL, HANSA, HERRMANN, ELCO-KLÖCKNER, WOLF und andere
- Isolator: 2 x 7 / 12 x 80 mm
- Draht: 2 x 15 + 25 mm
- Mit Halblech

Typ	Bestell-Nr.	€/Stück
4,0 mm	29 044 29	*
6,3 mm	29 044 30	*



**vorgebogen / einzeln**

- Vielseitig passend
- Isolator: 7/12 x 80 mm
- Draht: 2 + 15 + 25 mm

Typ	Bestell-Nr.	€/Stück
4,0 mm	29 045 39	*
6,3 mm	29 045 40	*

**Halblech**



Bestell-Nr.	€/Stück
29 044 51	*

**Zündelectroden Meku-Blaubrand**



- **Passend für Viessmann: Vitoflame 300-Vitoplus 300-Vitoladens 300 ab Bj. 2008**
- Isolator: 7/12 x 80
- Draht: 2,5 x 15 x 35 mm
- Anschluss: 4 mm
- Ref.-Nr.: 7826710
- **Lieferumfang:**
  - Halteblech
  - Schraube
  - Isolierschlauch

Bestell-Nr. €/Satz  
**29 055 09** \*

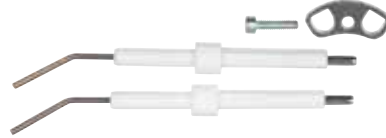

- **Passend für weishaupt: WL5-PB-H purflam**
- Ausführung: MB 800
- Isolator: 6,8 x 12 x 80 mm
- Draht ø: 2,5 mm
- Drahtlänge: 15 + 25 mm
- Anschluss: 4,0
- Ref.-Nr.: 245 050 1444/7
- **Lieferumfang:**
  - Befestigungssatz

Bestell-Nr. €/Satz  
**29 056 28** \*



- **Passend für Wolf: COB 15/20/29/40 01B.1-5-MH**
- Isolator: 7/12 x 80 mm
- Draht ø: 2,5 mm
- Drahtlänge: 15 + 35 mm
- Anschluss: 6,3 mm
- Ref.-Nr.: 2483647 ersetzt 2414303
- **Lieferumfang:**
  - Halteblech

Bestell-Nr. €/Satz  
**29 045 61** \*



- **Passend für weishaupt: WL5-PB-H purflam**
- Ausführung: MB 900
- Isolator: 6,8 x 12 x 80
- Draht ø: 2,5 mm
- Drahtlänge: 15 + 35 mm
- Anschluss: 4,0 mm
- Ref.-Nr.: 245 050 1445/7
- **Lieferumfang:**
  - Befestigungssatz

Bestell-Nr. €/Satz  
**29 056 29** \*



- **Passend für elco: V-BL01.35, V-BL1.35, EK01B.35L-NH VB 2.44/57 u. a. mit Meku-Blaubrand-Mischsystem**
- Isolator: 2 x 7/12 x 80 mm
- Draht: 2 x 20+45 mm
- Halteblech: 32,5 x 13 mm
- Anschluss: 6,3 mm
- Ref.-Nr.: 13003975

Bestell-Nr. €/Satz  
**29 044 68** \*

**Standard-Einzelelectroden**

**für Zündung geeignet**

D = ø	Länge Isolator	Länge Draht	ø Steckstift	Bestell-Nr.	€/Stück
6 mm	55 mm	70 mm	6,3 mm	<b>29 007 01</b>	*
8 mm	60 mm	75 mm	6,3 mm	<b>29 007 06</b>	*
8 mm	100 mm	87 mm	6,3 mm	<b>29 007 07</b>	*
11 mm	55 mm	52 mm	6,3 mm	<b>29 007 09</b>	*
11 mm	55 mm	60 mm	6,3 mm	<b>29 007 10</b>	*
11 mm	85 mm	70 mm	6,3 mm	<b>29 007 14</b>	*
11 mm	68 mm	46 mm	4,0 mm	<b>29 007 15</b>	*
11 mm	85 mm	26 mm	4,0 mm	<b>29 007 16</b>	*
11 mm	100 mm	70 mm	6,3 mm	<b>29 007 17</b>	*
11 mm	100 mm	85 mm	6,3 mm	<b>29 007 18</b>	*
11 mm	220 mm	150 mm	6,3 mm	<b>29 007 21</b>	*
14 mm	68 mm	80 mm	6,3 mm	<b>29 007 22</b>	*
14 mm	100 mm	70 mm	6,3 mm	<b>29 007 23</b>	*
14 mm	125 mm	150 mm	6,3 mm	<b>29 007 24</b>	*

**Kanthal-Qualität, für Ionisation und Zündung geeignet**

D = ø	Länge Isolator	Länge Draht	ø Steckstift	Bestell-Nr.	€/Stück
11 mm	68 mm	125 mm	6,3 mm	<b>29 008 04</b>	*
11 mm	110 mm	150 mm	6,3 mm	<b>29 008 06</b>	*
14 mm	100 mm	125 mm	6,3 mm	<b>29 008 07</b>	*
14 mm	150 mm	125 mm	6,3 mm	<b>29 008 09</b>	*
14 mm	200 mm	125 mm	6,3 mm	<b>29 008 10</b>	*

**info** Der Elektrodendraht kann beliebig gebogen und gekürzt werden.

**Einzelzündelectroden**



- **Passend für Buderus: BRE 1.0**
- Isolator: 7 x 57 mm
- Draht: gebogen 20 + 11 + 4 mm
- Anschluss: 4 mm
- Ref.-Nr.: 87185760130 ersetzt 5883119

Bestell-Nr. €/Stück  
**29 041 01** \*



- **Passend für Buderus: BRE 1.3-1.4 und MAN RE 1.3-1.4**
- Isolator: 8 x 57 mm
- Draht: 33 + 10 + 7 mm
- Anschluss: 4 mm
- Ref.-Nr.: 87185760140 ersetzt 5883123

Bestell-Nr. €/Stück  
**29 041 02** \*



- **Passend für:**
- Buderus: BRE 1.1-1.2, Ref.-Nr.: 87185760110 ersetzt 5883121
- MAN: RE 2
- Isolator: 7/8 x 57 mm
- Draht: gebogen 27 + 11 + 7 mm

Bestell-Nr. €/Stück  
**29 044 09** \*



- **Passend für Buderus: 204E/224E/304E/324E G114 / G224 / G324 / (ZE) Sieger SG 22 L 35-64, SG 94**
- Isolator: 9,4 x 60 mm
- Draht: gerade 25 mm
- Massedraht: 58 + 14 mm
- Halteblech: 29 x 48 mm
- Anschluss: 6,3 mm
- Ref.-Nr.: 7747007978 ersetzt 5883814

Bestell-Nr. €/Stück  
**29 044 28** \*



- **Passend für Buderus: Spiralzündbrenner AE114/124 (V4600)**
- Isolator: 7 x 38 mm
- Draht: 3 + 11 mm
- Halteblech: 16 x 23 mm
- Anschluss: ø 2 mm
- Ref.-Nr.: 5802825

Bestell-Nr. €/Stück  
**29 044 54** \*



- **Passend für Buderus: AE 124L**
- | Kabellänge [mm] | Ref.Nr.         | Bestell-Nr.      | €/Stück |
|-----------------|-----------------|------------------|---------|
| 200             | 87185760100     | <b>29 045 59</b> | *       |
|                 | ersetzt 5176074 |                  |         |
| 400             | 5176280         | <b>29 045 60</b> | *       |

## Einzelzündelektroden

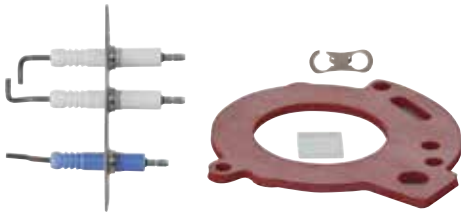

- **Passend für Buderus/Sieger:**  
GB172 14-24, GB182i 14-24
- Ref.-Nr.: 87181070870
- **Lieferumfang:**
  - Elektrodensatz mit Ionisationselektrode,
  - Klammer
  - Dichtung

Bestell-Nr. €/Satz  
**46 005 38** \*



- **Passend für elco:** EG01A.8, EK01.8G/F, EK01.8G-ZV, EK01.8G/WI, EK01.8G/WP-MD
- Isolator: 6 x 55 mm
- Draht gerade: 20 mm
- Anschluss: 6,3 mm
- Ref.-Nr.: 3333215218 ersetzt 3333209839

Bestell-Nr. €/Stück  
**29 030 42** \*

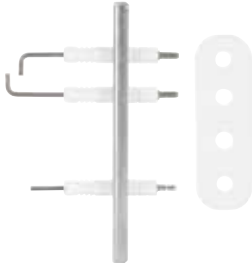

- **Passend für Bosch/Junkers:** KBR3/5-12, 7/11-25A (ab FD969 (09.1999)), KBR12/15-42A (ab FD969 (09.1999)), KBR3/5-12, 7/11-25A (ab FD969 (09.1999)), KBR3/5-16, 7/11-30A, KBR11/14-42A, KSB3/5-16, 7/11-30A, ZB3/5-16, 7/11-22A,, ZBR7/11-25, 12/15-42A (ab FD968 (08.1999)), ZBR7/11-28, 11/14-42A, ZBS3/5-16, 7/11-22MRA, ZSBR3/5-12, 7/11-25A (ab FD968 (08.1999)), ZSBR3/5-16, 7/11-28A, ZSBR/ZWBR7-18K, ZWB7/11-26A, ZWBR7/11-25A (ab FD968 (08.1999)), ZWBR3/5-16, 7/11-28A
- Ref.-Nr.: 8 718 664 920
- **Lieferumfang:**
  - Dichtung
  - Ohne Schrauben

Bestell-Nr. €/Set  
**29 000 54** \*



- **Passend für elco:** EK02 G, EG02A, V-G02.118/180, V-G02.118/180D, EK02.12/18G, EK02.12/18G/F-ZV
- Isolator: 8 x 121 mm
- Draht gerade: 20 mm
- Anschluss: 6,3 mm
- Ref.-Nr.: 3333217577

Bestell-Nr. €/Stück  
**29 030 48** \*



- **Passend für Buderus/Sieger:** LP114/LP324, G 124 X/LP, AE 234/434/X, AE 134X/LP, AZ 324 X/LP, AZ 334X, SG 12 A
- Isolator: 7 x 42 mm
- Draht: 25 + 10 mm
- Halblech: 16 x 23 mm
- Kabellänge: 300 mm
- Anschluss: Steckhülse 4 mm
- Ref.-Nr.: 87185759620 ersetzt 5176330

Bestell-Nr. €/Stück  
**29 044 52** \*



- **Passend für De Dietrich:** Quinta 10, 25, 30
- Ref.-Nr.: S54339
- **Lieferumfang:**
  - Dichtungen
  - Schrauben

Bestell-Nr. €/Stück  
**29 055 16** \*



- **Passend für elco:** KL20.1A/B, KL 25.1/30.1/35.1
- Isolator: 9 x 90 mm
- Draht: 22+16 mm
- Anschluss: 6,3 mm
- Ref.-Nr.: 1728258104

Bestell-Nr. €/Stück  
**29 030 01** \*



- **Passend für elco:** KL-GA 2-5 (Honeywell)
- Isolator: 6 x 43 mm
- Draht gerade: 22 mm
- Anschluss Flachstecker: 2,8 mm
- Ref.-Nr.: 4688323477

Bestell-Nr. €/Stück  
**29 030 25** \*



- **Passend für Electro-Oil:** 2011/2012/2014/2030
- Isolator: 8 x 102 mm
- Draht: 1,2 + 20 mm
- Anschluss: 6,3 mm
- Ref.-Nr.: 42001

Bestell-Nr. €/Stück  
**29 044 35** \*



- **Passend für elco:** EK01.3G, EK01.5G, EG01A.25, EG01A.50, EG01
- Isolator: 6 x 56 mm
- Draht: ø 3 mm
- Anschluss: 6,3 mm
- Ref.-Nr.: 3333211775

Bestell-Nr. €/Stück  
**29 030 44** \*



- **Passend für elco:** KL-GA 18-45, TARGON® 14-45 Baujahr 1991-1992, TARGON® 14-27 LL/F/S-Gas Baujahr 1993-1994, TARGON® 36-45 Baujahr 1993-1995, Targon 14-27LL/F/S-Gas, Targon 36-45
- Isolator: 7 x 38 mm
- Draht ø: 2 mm
- Drahtlänge: 40 + 10 mm
- Anschluss: 4 mm
- Ausführung links
- Ref.-Nr.: 4728537466 ersetzt 4728535211

Bestell-Nr. €/Stück  
**29 030 57** \*



- **Passend für elco:** KL-GA 18-45, TARGON® 14-45 Baujahr 1991-1992, TARGON® 14-27 LL/F/S-Gas Baujahr 1993-1994, TARGON® 36-45 Baujahr 1993-1995, Targon 14-27LL/F/S-Gas, Targon 36-45
- Isolator: 7 x 38 mm
- Draht ø: 2 mm
- Drahtlänge: 40 + 17 mm
- Anschluss: 4 mm
- Ausführung rechts
- Ref.-Nr.: 4728537477

Bestell-Nr. €/Stück  
**29 030 58** \*



- **Passend für Electro-Oil:**  
Eurozero 401-602, Interzero 2014 HV
- Ausführung: Rechts
- Isolator: 7,9 x 100 mm
- Draht ø: 1,2 mm
- Drahtlänge: 2 + 11 + 9 mm
- Anschluss: 6,3 mm
- Ref.-Nr.: 42569

Bestell-Nr. €/Stück  
**29 056 59** \*



- **Passend für Körting:** K2-G, K3x-G Jet 50
- Isolator: 6 x 81 mm
- Draht ø: 2 mm
- Drahtlänge: 5 + 11 mm
- Anschluss: 4,0 mm
- Ref.-Nr.: 712620

Bestell-Nr. €/Stück  
**29 055 77** \*



- **Passend für Körting:** VT 3 II
- Isolator: 11 x 85 mm
- Draht: 13 x 26 mm
- Anschluss: 4 mm
- Ref.-Nr.: 712624

Bestell-Nr. €/Stück  
**29 043 01** \*



- **Passend für Electro-Oil:**  
Eurozero 401-602, Interzero 2014 HV
- Ausführung: Links
- Isolator: 7,9 x 100 mm
- Draht ø: 1,2 mm
- Drahtlänge: 2 + 11 + 9 mm
- Anschluss: 6,3 mm
- Ref.-Nr.: 42570

Bestell-Nr. €/Stück  
**29 056 58** \*

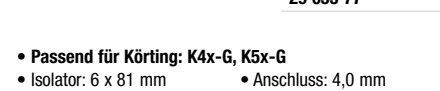

- **Passend für Körting:** K4x-G, K5x-G
- Isolator: 6 x 81 mm
- Draht ø: 2 mm
- Drahtlänge: 4 + 13 mm
- Anschluss: 4,0 mm
- Ref.-Nr.: 712622

Bestell-Nr. €/Stück  
**29 055 79** \*



- **Passend für Körting:** VT 2-G, VT2a II-G
- Isolator: 8 x 50 mm
- Draht ø: 2 mm
- Drahtlänge: 11 mm
- Anschluss: 4,0 mm
- Ref.-Nr.: 712607

Bestell-Nr. €/Stück  
**29 055 75** \*

**Einzelzündelektroden**



- **Passend für Kötting: VT 1a-G**
- Isolator: 8 x 70 mm
- Draht ø: 2 mm
- Drahtlänge: 4 + 19 mm
- Anschluss: 4,0 mm
- Ref.-Nr.: 712609

Bestell-Nr. €/Stück  
**29 055 74** \*



- **Passend für MAN: RE 1.0-1.4LN, RZ 2.7/7 ab 01/98, RE 1.19-22H/HK, RE 1.38-44H/HK, RE 15-22HU, RE 34-42HU**
- Isolator: 7 x 72 mm
- Draht: 22 mm, Stärke: 3,5 mm
- Anschluss: 4 mm
- Ref.-Nr. 95.24236-0043 ersetzt -0037 und -0048

Bestell-Nr. €/Stück  
**29 041 09** \*



- **Passend für MAN: RE 1.26-32H, RE 1.50-1.70H, RE 27/42/61/69HU, RZ 2.7**
- Isolator: 7/10 x 87,5 mm
- Draht gebogen: 5+15 mm, Stärke: 3,5 mm
- Anschluss: 4 mm
- Ref.-Nr.: 95.24236-0045 ersetzt -0041, -0042 und -0049

Bestell-Nr. €/Stück  
**29 044 32** \*



- **Passend für Kötting: VT 2-G, VT2 II-G**
- Isolator: 8 x 70 mm
- Draht ø: 2 mm
- Drahtlänge: 4 + 19 mm
- Anschluss: 4,0 mm
- Ref.-Nr.: 712610

Bestell-Nr. €/Stück  
**29 055 76** \*



- **Passend für MAN: RE 1.5 LN**
- Isolator: 8 x 57 mm
- Draht: 15+8+7 mm
- Anschluss: 4 mm
- Ref.-Nr.: 95.24236-0035

Bestell-Nr. €/Stück  
**29 044 22** \*



- **Klemmblech**
- **Passend für MAN: RE1LN/RE1/RE2**
- Ref.-Nr.: 95.23760-0016

Bestell-Nr. €/Stück  
**29 041 10** \*



- **Passend für MHG: RE1..H Öl burner**
- **Lieferumfang:**
- 2 x Zündelektroden
- 1 x Öl burnerdüse
- 1 x Kupplung
- 1 x Dichtring für Mischsystem

passend für	Öldüse	Bestell-Nr.	€/Set
RE 1.19H, RE15+18 HUG/HU	0,40 80°H	<b>20 000 22</b>	*
RE 1.22H, RE22 HUG/HU	0,50 80°H	<b>20 000 23</b>	*
RE 1.26H	0,50 80°H	<b>20 000 24</b>	*
RE 1.32H, RE27+30 HUG/HU	0,65 80°H	<b>20 000 25</b>	*
RE 1.38H, RE34+40 HUG/HU	0,75 80°H	<b>20 000 26</b>	*



- **Passend für Rapido: GA100E/EU/EUS(ZE)**
- Isolator: 9,5 x 40 mm
- Draht: gerade 32,5 mm
- Massedraht: 47,5 mm
- Halteblech: MB02
- Anschluss: 6,3 mm
- Ref.-Nr.: 503786

Bestell-Nr. €/Stück  
**29 044 99** \*

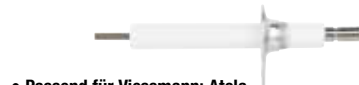

- **Passend für Viessmann: Atola**
- Isolator: 6,5 x 50 mm
- Draht: 2 x 9 mm
- Halteblech: 16 x 23 mm
- Anschluss: 4 mm
- Ref.-Nr.: 5150210

Bestell-Nr. €/Stück  
**29 035 06** \*



- **Passend für Viessmann: Unit-Gas-Gebläse burner**
- Isolator: 6 x 55 mm
- Draht: 10 + 14 + 14 mm
- Anschluss: 6,3 mm
- Ref.-Nr.: 5150667

Bestell-Nr. €/Stück  
**29 035 01** \*



- **Passend für Viessmann: Unit-Blaubrenner bis 27 kW**
- Isolator: 7/8,5 x 57 mm
- Draht: 20+9+7 mm
- Anschluss: 6,3 mm
- Ref.-Nr.: 7218354

Bestell-Nr. €/Stück  
**29 035 04** \*



- **Passend für Viessmann: Unit-Gas-Gebläse burner**
- Isolator: 6 x 70 mm
- Draht gerade: 4 mm
- Anschluss: 6,3 mm
- Ref.-Nr.: 7810155

Bestell-Nr. €/Stück  
**29 035 02** \*

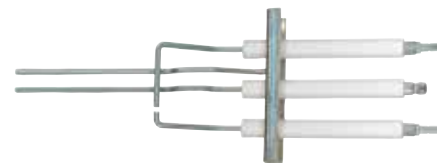

- **Passend für Viessmann: Atola**
- Isolator: 3/9 x 79 mm
- Draht: 1 x 10 + 32 + 6 mm, 1 x 16 + 5 + 10 + 5 + 78 mm, 1 x 10 + 32 + 32 mm
- Massedraht: 16 + 16 + 16 + 5 + 76 mm
- Halteblech: 24 x 75 mm
- Ref.-Nr.: 7812660 ersetzt 7250117

Bestell-Nr. €/Stück  
**29 036 05** \*

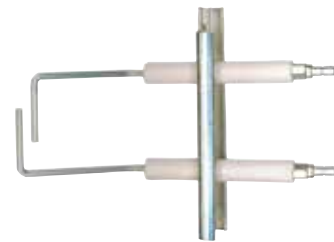

- **Passend für Viessmann: EGK**
- Isolator: 2/9,5 x 61 mm
- Draht: 5 + 40 + 27 mm
- Halteblech: 22 x 95 mm
- Anschluss: 4 mm
- Ref.-Nr.: 7250612

Bestell-Nr. €/Stück  
**29 036 04** \*



- **Passend für weishaupt: WTC 15/25/32A**
- Ohne Dichtung
- Ref.-Nr.: 481 011 3022/7

Bestell-Nr. €/Stück  
**29 004 09** \*



- **Passend für weishaupt: WTC 45, 60**
- Ohne Dichtung
- Ref.-Nr.: 481 401 3033/7

Bestell-Nr. €/Stück  
**29 004 10** \*



- **Passend für Viessmann: Vitodens 300 Serie 26/35 kW, mit Vitotronic ab 2007**
- Isolator: 9,3 x 74 mm
- Draht: 11 + 33 + 10 mm/11 + 38 + 15 mm
- Anschluss: 2,8 mm
- Ref.-Nr.: 7826504

Bestell-Nr. €/Stück  
**29 045 53** \*



- **Passend für Viessmann: Vitodens 200 (44/60 kW), Vitodens 300 (WB3A/49/66 kW), bis 2003**
- Isolator: 9 x 90 mm
- Draht: 15+44+10 mm/15+50+15 mm
- Anschluss: 2,8 mm
- Ref.-Nr.: 7818363

Bestell-Nr. €/Stück  
**29 045 43** \*

## Einzelzündelektroden



- Passend für Viessmann: Vitodens 300 Serie 13/19 kW, mit Vitotronic ab 2007
- Isolator: 9,3 x 70 mm
- Draht: 11+ 33 +10 mm/11 + 38 + 15 mm
- Anschluss: 2,8 mm
- Ref.-Nr.: 7823350

Bestell-Nr. €/Stück  
**29 045 52** \*



- Passend für weishaupt: WG1-3, WG 30
- Isolator: 6 x 80 mm
- Draht: 5 + 19 mm
- Anschluss: 6,3 mm
- Ref.-Nr.: 132 101 1403/7

Bestell-Nr. €/Stück  
**29 014 02** \*



- Passend für weishaupt: WG5, WG10, WG20, WG30
- Isolator: 6 x 80 mm
- Draht: 5 + 18 mm
- Anschluss: 4 mm
- Ref.-Nr.: 232 200 1421/7

Bestell-Nr. €/Stück  
**29 044 18** \*

## Einzelzündelektroden passend für Sit



- Isolator: 6,5/8 x 44 mm
- Draht gerade: 8 mm
- Anschluss Kabel: 300 mm mit Flachsteckhülse 2,8 mm

Bestell-Nr. €/Stück  
**51 103 61** \*



- Passend für weishaupt: WL2/0
- Isolator: 6 x 80 mm
- Draht: 7 + 20 mm
- Anschluss: 6,3 mm
- Ref.-Nr.: 141 213 1014/7

Bestell-Nr. €/Stück  
**29 014 08** \*



- Passend für weishaupt: WL2/2
- Isolator: 11 x 79 mm
- Draht: 10 + 20 mm
- Anschluss: 6,3 mm
- Ref.-Nr.: 141 213 1010/7

Bestell-Nr. €/Stück  
**29 014 07** \*



- Isolator: 6,5/8 x 44 mm
- Draht gerade: 9,5 mm lang
- Gewindeanschluss M4

Bestell-Nr. €/Stück  
**51 103 52** \*



- Isolator: 6,5/8 x 44 mm
- Draht gerade: 16,5 mm lang
- Gewindeanschluss M4

Bestell-Nr. €/Stück  
**51 103 53** \*



- Isolator: 6,5/8 x 44 mm
- Draht gerade: 7,5 mm lang
- Gewindeanschluss M4

Bestell-Nr. €/Stück  
**51 103 54** \*



- Isolator: 6,5/8 x 44 mm
- Draht gerade: 8,5 mm lang
- Steckanschluss: 2 mm innenliegend

Bestell-Nr. €/Stück  
**51 103 55** \*



- Isolator: 6,5/8 x 45 mm
- Draht gebogen: 2+12 mm
- Gewindeanschluss M4

Bestell-Nr. €/Stück  
**51 103 57** \*



- Isolator: 6,5/8 x 44 mm
- Draht gebogen: 2+12 mm lang
- Anschluss: 2 mm innenliegend

Bestell-Nr. €/Stück  
**51 103 58** \*



- Isolator: 6,5/8 x 44 mm
- Draht gerade: 16,5 mm lang
- Anschluss: 2 mm innenliegend

Bestell-Nr. €/Stück  
**51 103 56** \*



- Isolator: 6,5/8 x 44 mm
- Draht gebogen: 2+14 mm lang
- Gewindeanschluss M4

Bestell-Nr. €/Stück  
**51 103 59** \*

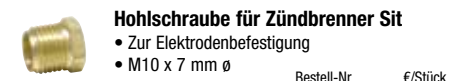

- **Hohlschraube für Zündbrenner Sit**
- Zur Elektrodenbefestigung
- M10 x 7 mm Ø

Bestell-Nr. €/Stück  
**51 104 20** \*

## Zündelektroden Honeywell

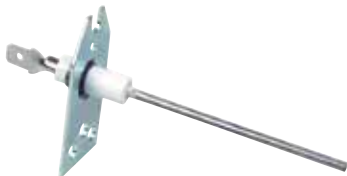

- **Q354A1000**
- Isolator: 7,5 x 22 mm
- Draht: gerade 63 mm
- Anschluss: Flachstecker 6,3 mm

Bestell-Nr. €/Stück  
**50 017 01** \*



- **Q375A1005**
- Isolator: 9,5 x 50 mm
- Draht: gerade 34 mm
- Massedraht: 58+14 mm
- Anschluss: Flachstecker 2,8 mm

Bestell-Nr. €/Stück  
**50 017 07** \*



- **Q375A1013**
- Isolator: 9,5 x 50 mm
- Draht: gerade 34 mm
- Massedraht: 58+14 mm
- Anschluss: 6,3 mm

Bestell-Nr. €/Stück  
**50 017 08** \*

## Ionisationselektroden

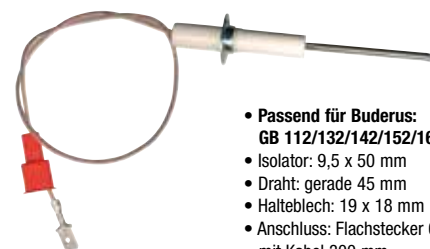

- Passend für Buderus: GB 112/132/142/152/162/Sieger BR 15
- Isolator: 9,5 x 50 mm
- Draht: gerade 45 mm
- Halblech: 19 x 18 mm
- Anschluss: Flachstecker 6,3 mm mit Kabel 300 mm
- Ref.-Nr.: 7100238

Bestell-Nr. €/Stück  
**29 044 56** \*

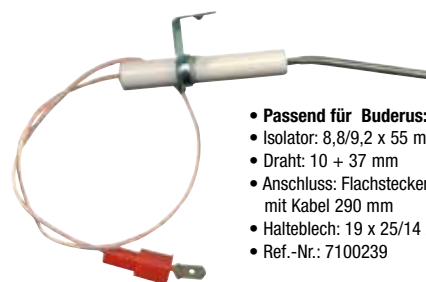

- Passend für Buderus: GB122/132T
- Isolator: 8,8/9,2 x 55 mm
- Draht: 10 + 37 mm
- Anschluss: Flachstecker 6,3 mm mit Kabel 290 mm
- Halblech: 19 x 25/14 x 17 mm
- Ref.-Nr.: 7100239

Bestell-Nr. €/Stück  
**29 044 59** \*



**Ionisationselektroden**



- **Passend für Buderus: G124/134/224/334/434 LP/X, SG 33 A71-130**
- Isolator: 7 x 42 mm
- Draht: 44 + 27 mm
- Anschluss: Flachstecker 6,3 mm mit Kabel 65 mm
- Halbleuch: 16 x 23 mm
- Ref.-Nr.: 87185760090 ersetzt 5176331

Bestell-Nr. €/Stück  
**29 044 53** \*

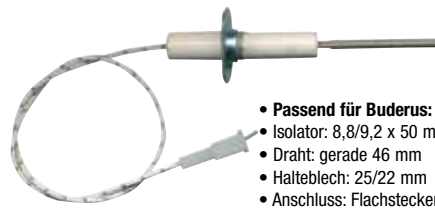

- **Passend für Buderus: HG11W/W/W 11/U104/U122-U124**
- Isolator: 8,8/9,2 x 50 mm
- Draht: gerade 46 mm
- Halbleuch: 25/22 mm
- Anschluss: Flachstecker 6,3 mm mit Kabel 290 mm
- Ref.-Nr.: 7100236

Bestell-Nr. €/Stück  
**29 044 58** \*

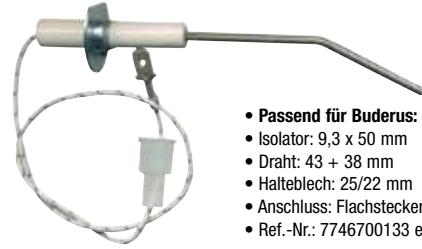

- **Passend für Buderus: Logomax U112 /114 /122 /124**
- Isolator: 9,3 x 50 mm
- Draht: 43 + 38 mm
- Halbleuch: 25/22 mm
- Anschluss: Flachstecker 6,3 mm mit Kabel 290 mm
- Ref.-Nr.: 7746700133 ersetzt 7099185

Bestell-Nr. €/Stück  
**29 044 57** \*



- **Passend für Buderus: G 114/124 E/V, SG 91/94-V, GiV 9410-32**
- Draht: gerade 37 mm
- Halbleuch: 29 x 48 mm
- Anschluss: Flachstecker 6,3 mm mit Kabel 600 mm
- Ref.-Nr.: 87185737460 ersetzt 5493916

Bestell-Nr. €/Stück  
**29 044 55** \*



- **Passend für elco-Klößner: EG 01 A, EK01.3/5/8G/F, 333 321 2615, EK01.8G/WI, EK01.8G/WP-MD**
- Isolator: 6 x 56 mm
- Draht gerade: 38 mm
- Anschluss: 6,3 mm
- Ref.-Nr.: 3333212615

Bestell-Nr. €/Stück  
**29 030 16** \*

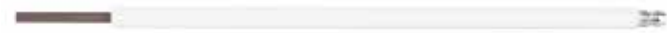

- **Passend für elco: EK02G, EG02A, V-G02.118/180, V-G02.118/180D, EK02.12/18G, EK02.12/18G/F-ZV**
- Isolator: 8 x 200 mm
- Draht ø: 4 mm
- Draht gerade: 37 mm
- Anschluss: 6,3 mm
- Ref.-Nr.: 3333217578

Bestell-Nr. €/Stück  
**29 030 17** \*



- **Passend für elco: EK 3 G, EG 3A**
- Isolator: 8 x 200 mm
- Draht gerade: 70 mm
- Anschluss: 6,3 mm
- Ref.-Nr.: 13013050 ersetzt 3333213200

Bestell-Nr. €/Stück  
**29 030 20** \*



- **Passend für elco: EG03, EG02P**
- Isolator: 8 x 120 mm
- Draht gebogen: ø 14 mm
- Anschluss: 6,3 mm
- Ref.-Nr.: 3333213387

Bestell-Nr. €/Stück  
**29 030 43** \*

- **Passend für elco: EG 02.14 R-P**
- Isolator: 8 x 120 mm
- Draht gerade: 60 mm
- Anschluss: 6,3 mm
- Ref.-Nr.: 3333212117

Bestell-Nr. €/Stück  
**29 030 19** \*



- **Passend für elco: KL-GA 9-45 Bj. 1987-1990 Targon 14-45 Bj. 1991-1992**
- Ionisationsstab Länge: 105 mm
- Mit Kabel und Stecker (gerade) Länge: 550 mm
- ø: 3 x 64 mm
- Porzellan ø: 7 x 42 mm
- Ref.-Nr.: 4758558627

Bestell-Nr. €/Stück  
**29 030 59** \*



- **Passend für Körting: Gas Jet 50(FG), D2(x)-G,K3x-G**
- Isolator: 6 x 80 mm
- Draht ø: 2 mm
- Drahtlänge: 5 + 19 mm
- Anschluss: 6,3 mm
- Ref.-Nr.: 712720

Bestell-Nr. €/Stück  
**29 055 78** \*



- **Passend für Körting: VT 2x-G**
- Isolator: 11 x 68 mm
- Draht ø: 3 mm
- Drahtlänge: 12 + 11 mm
- Anschluss: 4,0 mm
- Ref.-Nr.: 712708

Bestell-Nr. €/Stück  
**29 055 81** \*



- **Passend für Körting: VT 4a II-G**
- Isolator: 11 x 85 mm
- Draht ø: 3 mm
- Drahtlänge: 42 mm
- Anschluss: 4,0 mm
- Ref.-Nr.: 712714

Bestell-Nr. €/Stück  
**29 055 82** \*



- **Passend für Körting: VT 2a II-G**
- Isolator: 8 x 50 mm
- Draht ø: 2 mm
- Drahtlänge: 57 mm
- Anschluss: 4,0 mm
- Ref.-Nr.: 712707

Bestell-Nr. €/Stück  
**29 055 80** \*



- **Passend für MAN: RE1.0-1.5, GE1.10-1.30**
- Isolator: 7 x 137 mm
- Draht gerade: 38 mm
- Halbleuch: 15 mm
- Anschluss: 3 mm
- Ref.-Nr.: 95.24236-0021

Bestell-Nr. €/Stück  
**29 041 03** \*

## Ionisationselektroden



- Passend für Olymp: Star 33-100 GE
- Ref.-Nr.: 140215

Bestell-Nr.	€/Stück
<b>29 045 26</b>	*



- Passend für Rapido: GA100E/EU/EUS(IE)
- Isolator: 7 x 38 mm
- Draht gerade: 32 mm
- Anschluss: 2 x 17 mm
- Ref.-Nr.: 503789

Bestell-Nr.	€/Stück
<b>29 044 98</b>	*



- Passend für Thyssen: TG1
- Isolator: 7 x 60 mm
- Draht: 12+54 mm
- Halblech: 16 x 23 mm
- Anschluss: M4
- Ref.-Nr.: 146650

Bestell-Nr.	€/Stück
<b>29 037 01</b>	*



- Passend für Viessmann: Vitodens bis 2003, 200 (44/60 kW), 300 (49/66 kW), Vitocrossal 300 (44/66 kW)
- Ref.-Nr.: 7818364

Bestell-Nr.	€/Stück
<b>29 045 42</b>	*



- Passend für Viessmann: Unit-Gas-Gebläsebrenner
- Isolator: 6 x 70 mm
- Draht: 10+42 mm
- Anschluss: 6,3 mm
- Ref.-Nr.: 5072089

Bestell-Nr.	€/Stück
<b>29 035 03</b>	*



- Passend für weishaupt: WG5/10/20/30
- Isolator: 6 x 80 mm
- Draht: 7 + 20 mm
- Anschluss: 6,3 mm
- Ref.-Nr.: 232 100 1420/7

Bestell-Nr.	€/Stück
<b>29 044 20</b>	*



- Passend für weishaupt: WTC 15/25/32 A
- Ohne Dichtung
- Ref.-Nr.: 481 011 3011/2

Bestell-Nr.	€/Stück
<b>29 004 11</b>	*

- Passend für weishaupt: WTC 45-A, 60-A
- Ohne Dichtung
- Ref.-Nr.: 481.401.3004/2

Bestell-Nr.	€/Stück
<b>29 004 08</b>	*



- Passend für weishaupt: WG1-3/WG30
- Anschluss: 6,3 mm
- Ref.-Nr.: 132 101 1404/7

Bestell-Nr.	€/Stück
<b>29 014 01</b>	*

## Beru Sonderzündkerzen



Länge

**ZE 14-8**

- Gewinde: M 14 x 1,25
- Gewindelänge: 8 mm
- Draht-ø: 2,5 mm
- Aus Kanthaldrat A1
- Länge = Drahtlänge ab Gewindeende

Länge [mm]	Ref.-Nr.	Bestell-Nr.	€/Stück
70	0009.350.012	<b>29 051 17</b>	*



**ZE 14-12 NICKR8020**

- Gewinde: M14 x 1,25
- Gewindelänge: 12 mm
- Draht-ø: 3,5 mm
- Mit Spezialdraht NICKR 8020
- Länge = Drahtlänge ab Gewindeende

Länge [mm]	Ref.-Nr.	Bestell-Nr.	€/Stück
66	0009.340.021	<b>29 050 89</b>	*
200	0009.340.012	<b>29 050 79</b>	*



**ZE 14-12**

- Gewinde: M 14 x 1,25
- Gewindelänge: 12 mm
- Draht-ø: 3,5 mm
- Mit Kanthaldrat A1
- Länge = Drahtlänge ab Gewindeende

Länge [mm]	Ref.-Nr.	Bestell-Nr.	€/Stück
35	0009.340.040	<b>29 050 02</b>	*
66	0009.340.094	<b>29 050 03</b>	*
100	0009.340.041	<b>29 050 04</b>	*
200	0009.340.028	<b>29 050 05</b>	*
300	0009.340.038	<b>29 050 01</b>	*
500	0009.340.043	<b>29 051 13</b>	*
1200	0009.340.035	<b>29 050 06</b>	*



**ZK 14-12**

- Mit Massebügel
- Gewinde: M14 x 1,25
- Gewindelänge: 12 mm
- Länge = Gewindeende bis Ende Massebügel

Länge [mm]	Ref.-Nr.	Bestell-Nr.	€/Stück
35	0004.400.405	<b>29 050 30</b>	*
35	0004.400.400 (2L)	<b>29 050 32</b>	*
50	0004.400.406	<b>29 050 29</b>	*
75	0004.400.407	<b>29 050 28</b>	*
100	0004.400.401	<b>29 051 07</b>	*



**ZE 18-12**

- Gewinde: M18 x 1,5
- Gewindelänge: 12 mm
- Draht-ø: 3,5 mm
- Mit Kanthaldrat A1
- Länge = Drahtlänge ab Gewindeende

Länge [mm]	Ref.-Nr.	Bestell-Nr.	€/Stück
50	0009.380.032	<b>29 050 07</b>	*
1200	0009.380.045	<b>29 050 08</b>	*



**ZK 14-8**

- Mit Massebügel
- Gewinde: M14 x 1,25
- Gewindelänge: 8 mm
- Länge = Gewindeende bis Ende Massebügel

Länge [mm]	Ref.-Nr.	Bestell-Nr.	€/Stück
25	0004.500.416	<b>29 050 27</b>	*
37	0004.500.600	<b>29 050 25</b>	*
75	0004.500.421	<b>29 050 26</b>	*

**Beru Sonderzündkerzen**



**ZK 18-12, Ausführung RA 1**

- Mit Schutzrohr und Massedraht abgewinkelt
- Gewinde: M18 x 1,5
- Gewindelänge: 12 mm
- Länge = Gewindeende bis Ende Massedraht

Länge [mm]	Ref.-Nr.	Bestell-Nr.	€/Stück
450	0004.800.409	<b>29 051 06</b>	*



**ZK-18-12, Ausführung ZRA1**

- Mit Schutzrohr und Massedraht gerade
- Gewinde: M18 x 1,5
- Gewindelänge: 12 mm
- Länge = Gewindeende bis Drahtende

Länge [mm]	Ref.-Nr.	Bestell-Nr.	€/Stück
236	0004.800.607	<b>29 050 22</b>	*



**ZK 18-12, Ausführung URA 1**

- Mit Schutzrohr und Massedrahtbügel
- Gewinde: M18 x 1,5
- Gewindelänge: 12 mm
- Länge = Gewindeende bis Massedrahtbügel

Länge [mm]	Ref.-Nr.	Bestell-Nr.	€/Stück
750	0004.800.601	<b>29 051 04</b>	*



**SAE-Kabelsteckmutter**

- M 4 x 6,3 mm
- Ref.-Nr.: 2004.652.001

Bestell-Nr.	€/Stück
<b>29 050 88</b>	*

**Beru Einzelzündelektroden**



- Isolator: 6 x 55 mm
- Draht gerade: 80 x 3 mm
- Anschluss: 6,3 mm

Ref.-Nr.	Bezeichnung	Bestell-Nr.	€/Stück
0009.013.036	ZE6-55-80-30	<b>29 050 19</b>	*



- Isolator: 7,5/9 x 42 mm
- Draht gerade: 90 x 2 mm
- Anschluss: M4

Ref.-Nr.	Bezeichnung	Bestell-Nr.	€/Stück
0009.022.012	ZE8-42-90	<b>29 050 18</b>	*



- Isolator: 8 x 80 mm
- Draht gerade: 100 x 3,5 mm
- Anschluss: 6,3 mm

Ref.-Nr.	Bezeichnung	Bestell-Nr.	€/Stück
0009.014.001	ZE8-80-100	<b>29 051 08</b>	*



- Isolator: 8-10,5 x 60 mm
- Draht: 26 x 2,5 mm
- Massedraht: 60 x 3 mm
- Halblech: 24/28,5 x 47,5 mm
- Anschluss: 6,3 mm

Ref.-Nr.	Bezeichnung	Bestell-Nr.	€/Stück
0004.000.607	ZK10-60-60	<b>29 050 91</b>	*



- Isolator: 12,5/17,5/11-8,5 x 66 mm
- Draht gebogen: 6 + 33 x 3,5 mm
- Anschluss: M4

Ref.-Nr.	Bezeichnung	Bestell-Nr.	€/Stück
0009.063.003	ZE17-65-31	<b>29 050 13</b>	*



- Isolator: 9,5 x 89 mm
- Draht gebogen: 24 + 37 + 13 mm
- Anschluss: M4

Ref.-Nr.	Bezeichnung	Bestell-Nr.	€/Stück
0009.023.008	ZE10-89-114	<b>29 050 16</b>	*



- Isolator: 93,5 x 51,5 mm
- Draht gerade: 41,5 x 3 mm
- Kabellänge: 600 mm
- Stecker: 3,2 mm

Ref.-Nr.	Bezeichnung	Bestell-Nr.	€/Stück
0009.322.026	Überwachung	<b>29 050 78</b>	*

**Beru Isolatoren**



**ZE721**

- Maße: 4/8 x 80 mm

Ref.-Nr.	Bestell-Nr.	€/Stück
2002.078.004	<b>29 050 10</b>	*













**10 13/1**



- Maße: 2/8,5 x 9/13,5 x 31 mm

Ref.-Nr.	Bestell-Nr.	€/Stück
2002.970.006	<b>29 050 09</b>	*

## Beru Kerzenstecker für Zündkabel ø 7 mm

	<ul style="list-style-type: none"> <li>Für Stecknippel 4 mm bzw. M4</li> </ul> <table border="1"> <thead> <tr> <th>Ref.-Nr.</th> <th>Bezeichnung</th> <th>Bestell-Nr.</th> <th>€/Stück</th> </tr> </thead> <tbody> <tr> <td>0300.201.002</td> <td>Typ 04</td> <td><b>29 050 47</b></td> <td>*</td> </tr> </tbody> </table>	Ref.-Nr.	Bezeichnung	Bestell-Nr.	€/Stück	0300.201.002	Typ 04	<b>29 050 47</b>	*		<ul style="list-style-type: none"> <li>Für Stecknippel 6,3 mm</li> </ul> <table border="1"> <thead> <tr> <th>Ref.-Nr.</th> <th>Bezeichnung</th> <th>Bestell-Nr.</th> <th>€/Stück</th> </tr> </thead> <tbody> <tr> <td>0300.301.001</td> <td>Typ 06</td> <td><b>29 050 50</b></td> <td>*</td> </tr> </tbody> </table>	Ref.-Nr.	Bezeichnung	Bestell-Nr.	€/Stück	0300.301.001	Typ 06	<b>29 050 50</b>	*
Ref.-Nr.	Bezeichnung	Bestell-Nr.	€/Stück																
0300.201.002	Typ 04	<b>29 050 47</b>	*																
Ref.-Nr.	Bezeichnung	Bestell-Nr.	€/Stück																
0300.301.001	Typ 06	<b>29 050 50</b>	*																
	<ul style="list-style-type: none"> <li>Mit Vorwiderstand 1 kΩ</li> <li>Für Stecknippel 4 mm bzw. M4</li> </ul> <table border="1"> <thead> <tr> <th>Ref.-Nr.</th> <th>Bezeichnung</th> <th>Bestell-Nr.</th> <th>€/Stück</th> </tr> </thead> <tbody> <tr> <td>0300.211.001</td> <td>Typ 04/1</td> <td><b>29 050 49</b></td> <td>*</td> </tr> </tbody> </table>	Ref.-Nr.	Bezeichnung	Bestell-Nr.	€/Stück	0300.211.001	Typ 04/1	<b>29 050 49</b>	*		<ul style="list-style-type: none"> <li>Mit Vorwiderstand 1 kΩ</li> <li>Für Stecknippel 6,3 mm</li> </ul> <table border="1"> <thead> <tr> <th>Ref.-Nr.</th> <th>Bezeichnung</th> <th>Bestell-Nr.</th> <th>€/Stück</th> </tr> </thead> <tbody> <tr> <td>0300.311.002</td> <td>Typ 06/1</td> <td><b>29 050 51</b></td> <td>*</td> </tr> </tbody> </table>	Ref.-Nr.	Bezeichnung	Bestell-Nr.	€/Stück	0300.311.002	Typ 06/1	<b>29 050 51</b>	*
Ref.-Nr.	Bezeichnung	Bestell-Nr.	€/Stück																
0300.211.001	Typ 04/1	<b>29 050 49</b>	*																
Ref.-Nr.	Bezeichnung	Bestell-Nr.	€/Stück																
0300.311.002	Typ 06/1	<b>29 050 51</b>	*																
	<ul style="list-style-type: none"> <li>Mit Vorwiderstand 1 kΩ</li> <li>Für Stecknippel 6,3 mm</li> </ul> <table border="1"> <thead> <tr> <th>Ref.-Nr.</th> <th>Bezeichnung</th> <th>Bestell-Nr.</th> <th>€/Stück</th> </tr> </thead> <tbody> <tr> <td>0300.311.004</td> <td>kurz</td> <td><b>29 050 52</b></td> <td>*</td> </tr> </tbody> </table>	Ref.-Nr.	Bezeichnung	Bestell-Nr.	€/Stück	0300.311.004	kurz	<b>29 050 52</b>	*		<ul style="list-style-type: none"> <li>Aus Keramik</li> <li>Für Stecknippel 4 mm bzw. M4</li> </ul> <table border="1"> <thead> <tr> <th>Ref.-Nr.</th> <th>Bezeichnung</th> <th>Bestell-Nr.</th> <th>€/Stück</th> </tr> </thead> <tbody> <tr> <td>0300.005.001</td> <td>Typ CK4</td> <td><b>29 050 43</b></td> <td>*</td> </tr> </tbody> </table>	Ref.-Nr.	Bezeichnung	Bestell-Nr.	€/Stück	0300.005.001	Typ CK4	<b>29 050 43</b>	*
Ref.-Nr.	Bezeichnung	Bestell-Nr.	€/Stück																
0300.311.004	kurz	<b>29 050 52</b>	*																
Ref.-Nr.	Bezeichnung	Bestell-Nr.	€/Stück																
0300.005.001	Typ CK4	<b>29 050 43</b>	*																
	<ul style="list-style-type: none"> <li>Für Stecknippel 4 mm bzw. M4</li> </ul> <table border="1"> <thead> <tr> <th>Ref.-Nr.</th> <th>Bezeichnung</th> <th>Bestell-Nr.</th> <th>€/Stück</th> </tr> </thead> <tbody> <tr> <td>0300.204.103</td> <td>04S9715-D-A</td> <td><b>29 050 48</b></td> <td>*</td> </tr> </tbody> </table>	Ref.-Nr.	Bezeichnung	Bestell-Nr.	€/Stück	0300.204.103	04S9715-D-A	<b>29 050 48</b>	*		<ul style="list-style-type: none"> <li>Mit Stecknippel 6,3 mm und Schraubanschluss</li> </ul> <table border="1"> <thead> <tr> <th>Ref.-Nr.</th> <th>Bezeichnung</th> <th>Bestell-Nr.</th> <th>€/Stück</th> </tr> </thead> <tbody> <tr> <td>0300.102.002</td> <td>C6A</td> <td><b>29 050 45</b></td> <td>*</td> </tr> </tbody> </table>	Ref.-Nr.	Bezeichnung	Bestell-Nr.	€/Stück	0300.102.002	C6A	<b>29 050 45</b>	*
Ref.-Nr.	Bezeichnung	Bestell-Nr.	€/Stück																
0300.204.103	04S9715-D-A	<b>29 050 48</b>	*																
Ref.-Nr.	Bezeichnung	Bestell-Nr.	€/Stück																
0300.102.002	C6A	<b>29 050 45</b>	*																
	<ul style="list-style-type: none"> <li>Für Stecknippel 4 mm bzw. M4</li> <li>Länge: 51,5 mm</li> </ul> <table border="1"> <thead> <tr> <th>Ref.-Nr.</th> <th>Bezeichnung</th> <th>Bestell-Nr.</th> <th>€/Stück</th> </tr> </thead> <tbody> <tr> <td>0300.001.003</td> <td>C4-570</td> <td><b>29 050 42</b></td> <td>*</td> </tr> </tbody> </table>	Ref.-Nr.	Bezeichnung	Bestell-Nr.	€/Stück	0300.001.003	C4-570	<b>29 050 42</b>	*		<ul style="list-style-type: none"> <li>Für Stecknippel 6,3 mm</li> <li>Länge: 48,5 mm</li> </ul> <table border="1"> <thead> <tr> <th>Ref.-Nr.</th> <th>Bezeichnung</th> <th>Bestell-Nr.</th> <th>€/Stück</th> </tr> </thead> <tbody> <tr> <td>0300.102.001</td> <td>C6</td> <td><b>29 050 44</b></td> <td>*</td> </tr> </tbody> </table>	Ref.-Nr.	Bezeichnung	Bestell-Nr.	€/Stück	0300.102.001	C6	<b>29 050 44</b>	*
Ref.-Nr.	Bezeichnung	Bestell-Nr.	€/Stück																
0300.001.003	C4-570	<b>29 050 42</b>	*																
Ref.-Nr.	Bezeichnung	Bestell-Nr.	€/Stück																
0300.102.001	C6	<b>29 050 44</b>	*																
	<ul style="list-style-type: none"> <li>Mit Vorwiderstand 1 kΩ</li> <li>Für Stecknippel 6,3 mm und Gewinde</li> </ul> <table border="1"> <thead> <tr> <th>Ref.-Nr.</th> <th>Bezeichnung</th> <th>Bestell-Nr.</th> <th>€/Stück</th> </tr> </thead> <tbody> <tr> <td>0300.111.001</td> <td>BE6/1</td> <td><b>29 050 46</b></td> <td>*</td> </tr> </tbody> </table>	Ref.-Nr.	Bezeichnung	Bestell-Nr.	€/Stück	0300.111.001	BE6/1	<b>29 050 46</b>	*										
Ref.-Nr.	Bezeichnung	Bestell-Nr.	€/Stück																
0300.111.001	BE6/1	<b>29 050 46</b>	*																



## Beru Wasserschutz-Formteile

	<b>G3P7</b> <ul style="list-style-type: none"> <li>Länge: 25 mm</li> <li>ø ca. 4/12 mm</li> </ul> <table border="1"> <thead> <tr> <th>Ref.-Nr.</th> <th>Bestell-Nr.</th> <th>€/Stück</th> </tr> </thead> <tbody> <tr> <td>0010.100.003</td> <td><b>29 050 37</b></td> <td>*</td> </tr> </tbody> </table>	Ref.-Nr.	Bestell-Nr.	€/Stück	0010.100.003	<b>29 050 37</b>	*
Ref.-Nr.	Bestell-Nr.	€/Stück					
0010.100.003	<b>29 050 37</b>	*					
	<b>GWS7</b> <ul style="list-style-type: none"> <li>Länge: 14 mm</li> <li>ø ca. 10/20 mm</li> </ul> <table border="1"> <thead> <tr> <th>Ref.-Nr.</th> <th>Bestell-Nr.</th> <th>€/Stück</th> </tr> </thead> <tbody> <tr> <td>0010.020.006</td> <td><b>29 050 36</b></td> <td>*</td> </tr> </tbody> </table>	Ref.-Nr.	Bestell-Nr.	€/Stück	0010.020.006	<b>29 050 36</b>	*
Ref.-Nr.	Bestell-Nr.	€/Stück					
0010.020.006	<b>29 050 36</b>	*					

## Beru Kabelanschlussteile

	<b>Gummistopfen</b> <ul style="list-style-type: none"> <li>Für einpoligen Betrieb</li> <li>Für EBI und BERU Zündeinheiten</li> <li>Ref.-Nr. 2095.890.002</li> </ul> <table border="1"> <thead> <tr> <th>Ref.-Nr.</th> <th>Bestell-Nr.</th> <th>€/Stück</th> </tr> </thead> <tbody> <tr> <td>2095.890.002</td> <td><b>28 025 03</b></td> <td>*</td> </tr> </tbody> </table>	Ref.-Nr.	Bestell-Nr.	€/Stück	2095.890.002	<b>28 025 03</b>	*		
Ref.-Nr.	Bestell-Nr.	€/Stück							
2095.890.002	<b>28 025 03</b>	*							
	<b>Entstörmuffe/Kabelkupplung</b> <ul style="list-style-type: none"> <li>1 kΩ</li> <li>Mit Schraubanschluss</li> <li>Beiderseits mit Gewinde für Zündkabel ø 7 mm</li> </ul> <table border="1"> <thead> <tr> <th>Ref.-Nr.</th> <th>Bezeichnung</th> <th>Bestell-Nr.</th> <th>€/Stück</th> </tr> </thead> <tbody> <tr> <td>0300.611.001</td> <td>HE1</td> <td><b>28 043 09</b></td> <td>*</td> </tr> </tbody> </table>	Ref.-Nr.	Bezeichnung	Bestell-Nr.	€/Stück	0300.611.001	HE1	<b>28 043 09</b>	*
Ref.-Nr.	Bezeichnung	Bestell-Nr.	€/Stück						
0300.611.001	HE1	<b>28 043 09</b>	*						

## Zündelemente passend für verschiedene Fabrikate

	<b>630.11</b> <ul style="list-style-type: none"> <li>Passend für <ul style="list-style-type: none"> <li>Haas &amp; Sohn (Ref.: 1909623)</li> <li>Olsberg</li> <li>Windhager</li> <li>Tiba</li> <li>Rika</li> <li>Riser</li> <li>Novelan</li> </ul> </li> </ul> <table border="1"> <thead> <tr> <th>Bestell-Nr.</th> <th>€/Stück</th> </tr> </thead> <tbody> <tr> <td><b>28 043 64</b></td> <td>*</td> </tr> </tbody> </table>	Bestell-Nr.	€/Stück	<b>28 043 64</b>	*		<b>630.16</b> <ul style="list-style-type: none"> <li>Passend für <ul style="list-style-type: none"> <li>Schrag (Ref.: B10213)</li> <li>Junkers</li> <li>Buderus (Ref.: 4049625)</li> <li>Olsberg</li> </ul> </li> </ul> <table border="1"> <thead> <tr> <th>Bestell-Nr.</th> <th>€/Stück</th> </tr> </thead> <tbody> <tr> <td><b>28 043 67</b></td> <td>*</td> </tr> </tbody> </table>	Bestell-Nr.	€/Stück	<b>28 043 67</b>	*		<b>630.19</b> <ul style="list-style-type: none"> <li>Passend für <ul style="list-style-type: none"> <li>Buderus (Ref.: 4049622)</li> <li>Koppe</li> <li>Meller</li> </ul> </li> </ul> <table border="1"> <thead> <tr> <th>Bestell-Nr.</th> <th>€/Stück</th> </tr> </thead> <tbody> <tr> <td><b>28 043 69</b></td> <td>*</td> </tr> </tbody> </table>	Bestell-Nr.	€/Stück	<b>28 043 69</b>	*		<b>630.13</b> <ul style="list-style-type: none"> <li>Passend für <ul style="list-style-type: none"> <li>Haas &amp; Sohn (Ref.: 1909633)</li> <li>Oranier (Ref.: 2890053000)</li> <li>Olsberg (Ref.: 12/3930.1831)</li> <li>Windhager</li> <li>Koppe (Ref.: M8106012)</li> <li>Paul Zürcher,</li> <li>Meller</li> <li>Tiba</li> <li>Supra</li> <li>Elektra Bregenz (Ref.: 206297)</li> </ul> </li> </ul> <table border="1"> <thead> <tr> <th>Bestell-Nr.</th> <th>€/Stück</th> </tr> </thead> <tbody> <tr> <td><b>28 043 66</b></td> <td>*</td> </tr> </tbody> </table>	Bestell-Nr.	€/Stück	<b>28 043 66</b>	*
Bestell-Nr.	€/Stück																						
<b>28 043 64</b>	*																						
Bestell-Nr.	€/Stück																						
<b>28 043 67</b>	*																						
Bestell-Nr.	€/Stück																						
<b>28 043 69</b>	*																						
Bestell-Nr.	€/Stück																						
<b>28 043 66</b>	*																						

**Pelletzünder-Universal-Einbau-Set HTH**



- Keramisches Zündelement für Festbrennstofföfen
- In temperaturbeständigem Keramiksockel (Länge: 94 mm)
- Einbaufertig für Stahlrohr mit Innen- $\varnothing$ : 14 mm oder 18 mm
- Heizer innen und außen mit Luft umströmbar/durchströmbar
- Elementtemperatur: max. 1000°C im Dauer- und Wechselbetrieb, kurzzeitig bis 1200°C

- Lebensdauer ca. 20.000 Heizzyklen (abhängig von den Einsatzbedingungen)
- Zündzeiten: 60...90 s (abhängig von der Zündelementpositionierung im Ofen)
- Elektrischer Anschluss: 230 V (AC), 170...200 W
- Der Schutz des Zündelements vor Verschlackungen sollte mittels einer Düsen Spitze gewährleistet werden

passend für	Bestell-Nr.	€/Stück
Rohr innen- $\varnothing$ : 14 mm	<b>28 043 98</b>	*
Rohr innen- $\varnothing$ : 18 mm	<b>28 043 99</b>	*

**Pelletzünder passend für verschiedene Fabrikate und Einschraubnippel**



- Größe: 9,5 x 140 mm
- Gesamtlänge: 150 mm
- Beheizte Länge: 110 mm
- Spannung: 230 V
- Leistung: 280 W

Anschluss:	Bestell-Nr.	€/Stück
Flachstecker 6,3 x 0,8 mm	<b>29 058 24</b>	*
Kabellänge: 800 mm		
Schraubnippel: DN 10 (3/8") SW 17		



- Größe: 10 x 180 mm
- Gesamtlänge: 180 mm
- Beheizte Länge: 120 mm
- Spannung: 230 V
- Leistung: 300 W

Anschluss:	Bestell-Nr.	€/Stück
Flachstecker 6,3 x 0,8 mm	<b>29 058 25</b>	*
Kabellänge: 350 mm		
Ohne Schraubnippel		



- Größe: 9,9 x 175 mm
- Gesamtlänge: 175 mm
- Beheizte Länge: 115 mm
- Spannung: 230 V
- Leistung: 300 W

Anschluss:	Bestell-Nr.	€/Stück
Flachstecker 6,3 x 0,8 mm	<b>29 058 26</b>	*
Kabellänge: 350 mm		
Ohne Schraubnippel		



- Größe: 12,5 x 200 mm
- Gesamtlänge: 200 mm
- Beheizte Länge: 120 mm
- Spannung: 230 V
- Leistung: 350 W

Anschluss:	Bestell-Nr.	€/Stück
Flachsteckhülse 6,3 x 0,8 mm	<b>29 058 27</b>	*
Kabellänge: 100 mm		
Ohne Schraubnippel		



- Größe: 10 x 170 mm
- Gesamtlänge: 179 mm
- Spannung: 230 V
- Leistung: 300 W

Anschluss:	Bestell-Nr.	€/Stück
Flachstecker 6,3 x 0,8 mm	<b>29 058 31</b>	*
Kabellänge: 500 mm		
Schraubnippel: DN 10 (3/8") SW 17		



- Größe: 9,52 x 174 mm
- Gesamtlänge: 174 mm
- Beheizte Länge: 134 mm
- Spannung: 230 V
- Leistung: 280 W

Anschluss:	Bestell-Nr.	€/Stück
Kabelader	<b>29 058 32</b>	*
Kabellänge: 500 mm		
Ohne Schraubnippel		



- Größe: 9,5 x 131 mm
- Gesamtlänge: 145 mm
- Spannung: 230 V
- Leistung: 270 W

Anschluss:	Bestell-Nr.	€/Stück
Kabelader	<b>29 058 33</b>	*
Kabellänge: 300 mm		
Schraubnippel: DN 10 (3/8") SW 17		



- Größe: 9,5 x 140 mm
- Gesamtlänge: 150 mm
- Spannung: 230 V
- Leistung: 250 W

Anschluss:	Bestell-Nr.	€/Stück
Flachstecker 6,3 x 0,8 mm	<b>29 058 34</b>	*
Kabellänge: 300 mm		
Schraubnippel: DN 10 (3/8") SW 17		



- Größe: 11,5 x 140 mm
- Gesamtlänge: 107 mm
- Spannung: 230 V
- Leistung: 280 W

Anschluss:	Bestell-Nr.	€/Stück
Kabelader	<b>29 000 72</b>	*
Kabellänge: 300 mm		
Schraubnippel: DN 10 (3/8") SW 17		



**Einschraubnippel für Glühzünder**

- $\varnothing$ : D 10 mm/D 12,5 mm
- Gewinde: G 3/8"
- Mit Arretierungsbohrung M4 (ohne Schraube)

$\varnothing$ [mm]	Gewinde	Schlüsselweite [mm]	Bestell-Nr.	€/Stück
10	G 3/8"	17	<b>29 058 28</b>	*
10	G 3/8"	19	<b>29 058 29</b>	*
12,5	G 3/8"	19	<b>29 058 30</b>	*



## Zündkabel Meterware



### PVC

- ø: 7 mm
- Bis 30.000 V und 100°C

Bestell-Nr.	€/Meter	VPE	€/Meter/VPE
<b>28 042 01</b>	*	<b>100</b>	*



### Silikon

- ø: 7 mm
- Bis 30.000 V und 180°C

Bestell-Nr.	€/Meter	VPE	€/Meter/VPE
<b>28 042 02</b>	*	<b>100</b>	*

## Zubehör



### Zündkabelstecker 4 mm

- Für 4 mm Steckstift und Zündkabel mit Außen-ø 7 mm

Bestell-Nr.	€/Stück	VPE	€/Stück/VPE
<b>28 043 11</b>	*	<b>20</b>	*



### Zündkabelstecker 6,3 mm

- Für 4 mm Steckstift und Zündkabel mit Aussen-ø 7 mm

Bestell-Nr.	€/Stück	VPE	€/Stück/VPE
<b>28 043 07</b>	*	<b>20</b>	*



### Steckadapter

- z.B. zum Verlängern von 2 Kabeln
- Einerseits 6,3 mm ø Steckanschluss
- Andererseits 4 mm ø Steckanschluss

Bestell-Nr.	€/Stück
<b>28 043 08</b>	*



### Adapter 4/6,3 mm

- Passend für Zündelektroden mit 4 mm Anschluss zu Zündkabel 6,3 mm

Bestell-Nr.	€/Stück	VPE	€/Stück/VPE
<b>28 043 12</b>	*	<b>10</b>	*



### Silikon-Isolierschlauch

- Zum Schutz der Zündkabel (z.B. bei Hitze und Nässe oder zum Abisolieren der Kabelstecker)

Größe	Bestell-Nr.	€/Meter
ø 6 x 1,5 mm	<b>28 043 03</b>	*
ø 8 x 1,5 mm	<b>28 043 02</b>	*



### Adapterstift Messing

- Aus jedem Sekundär-Anschluss mit Schraubgewinde kann mit Hilfe eines Schlitzschraubendrehers ein Sekundäranschluss, 4 mm hergestellt werden

Info	Bestell-Nr.	€/Stück	VPE	€/Stück/VPE
	<b>28 043 10</b>	*	<b>10</b>	*

## Zündbrenner Junkers



### CB 505102/505104

- Passend für Raumheizer Junkers u.a.
- 53 x 29 mm
- Zündgasanschluss: 4 mm

Typ	Ref.Nr.	Bestell-Nr.	€/Stück
Zündbrenner, Erdgas, 20 mbar	505101	<b>53 041 66</b>	*
Zündbrenner, Erdgas, 25 mbar	505102	<b>53 041 67</b>	*
Zündbrenner, Flüssiggas	505104	<b>53 041 68</b>	*
Erdgas 20 mbar	100754	<b>53 041 79</b>	*
Kegelring ø 4 mm	101282	<b>53 000 56</b>	*
Kegelring ø 6 mm	505138	<b>53 000 58</b>	*
Zündgasverschraubung ø 4 mm - bis 2017	101283	<b>53 000 54</b>	*
Zündgasverschraubung ø 6 mm	100909	<b>53 000 59</b>	*
Zündelektrode CB505	100702	<b>53 000 60</b>	*
Dichtung für Zündkopf	505103	<b>53 041 69</b>	*



### CB 503006/503003

Typ	Ref.Nr.	Bestell-Nr.	€/Stück
Zündbrenner komplett Typ Erdgas 20 mbar	503006	<b>53 000 35</b>	*
Zündbrenner komplett Typ Flüssiggas 50 mbar	503005	<b>53 000 36</b>	*
Zündgasdüse Erdgas 20 mbar	G100227	<b>53 000 48</b>	*
Zündgasdüse Flüssiggas 50 mbar	G100222	<b>53 000 47</b>	*
Kegelring ø 4 mm	G101281	<b>51 103 96</b>	*
Kegelring ø 6 mm	G101287	<b>51 103 97</b>	*
Zündgasverschraubung ø 4 mm - bis 2017	101283	<b>53 000 54</b>	*
Zündgasverschraubung ø 6 mm	100909	<b>53 000 59</b>	*

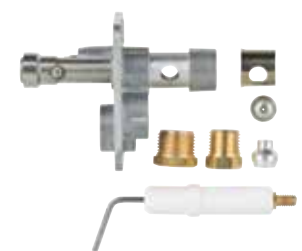

### CB502031/502032

Typ	Ref.Nr.	Bestell-Nr.	€/Stück
Zündbrenner komplett Typ Erdgas 20 mbar	502031	<b>53 000 41</b>	*
Zündbrenner komplett Typ Flüssiggas 50 mbar	502032	<b>53 000 42</b>	*
Zündgasdüse Erdgas 20 mbar	G100227	<b>53 000 48</b>	*
Zündgasdüse Flüssiggas 50 mbar	G100222	<b>53 000 47</b>	*
Kegelring ø 4 mm	G101281	<b>51 103 96</b>	*
Kegelring ø 6 mm	G101287	<b>51 103 97</b>	*
Zündgasverschraubung ø 4 mm - bis 2017	101283	<b>53 000 54</b>	*
Zündgasverschraubung ø 6 mm	100909	<b>53 000 59</b>	*

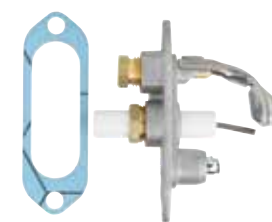

### CB 505120

Typ	Ref.Nr.	Bestell-Nr.	€/Stück
Zündbrenner komplett Typ Flüssiggas 50 mbar	505120	<b>53 000 44</b>	*
Erdgas 20 mbar	100754	<b>53 041 79</b>	*
Kegelring ø 4 mm	101282	<b>53 000 56</b>	*
Kegelring ø 6 mm	505138	<b>53 000 58</b>	*
Zündgasverschraubung ø 4 mm - bis 2017	101283	<b>53 000 54</b>	*
Zündgasverschraubung ø 6 mm	100909	<b>53 000 59</b>	*
Zündelektrode CB505	100702	<b>53 000 60</b>	*
Dichtung für Zündkopf	505103	<b>53 041 69</b>	*

**Zündbrenner**



**Junkers CB 505105/505122**

Typ	Ref.Nr.	Bestell-Nr.	€/Stück
Zündbrenner, Erdgas	505105	<b>53 041 73</b>	*
Zündbrenner, Flüssiggas	505122	<b>53 041 74</b>	*
Erdgas 20 mbar	100754	<b>53 041 79</b>	*
Kegelring ø 4 mm	101282	<b>53 000 56</b>	*
Kegelring ø 6 mm	505138	<b>53 000 58</b>	*
Zündgasverschraubung ø 4 mm - bis 2017	101283	<b>53 000 54</b>	*
Zündgasverschraubung ø 6 mm	100909	<b>53 000 59</b>	*
Zünderlektrode CB505	100702	<b>53 000 60</b>	*
Dichtung	505123	<b>53 041 75</b>	*

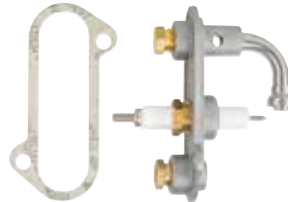

**Junkers CB 505004/505050**

Typ	Ref.Nr.	Bestell-Nr.	€/Stück
Zündbrenner komplett Typ Erdgas 20 mbar ohne Überzündloch	505004	<b>53 000 43</b>	*
Zündgasdüse Erdgas 20 mbar	100753	<b>53 000 49</b>	*
Kegelring ø 4 mm	101282	<b>53 000 56</b>	*
Kegelring ø 6 mm	505138	<b>53 000 58</b>	*
Zündgasverschraubung ø 4 mm - bis 2017	101283	<b>53 000 54</b>	*
Zündgasverschraubung ø 6 mm	100909	<b>53 000 59</b>	*
Dichtung	505123	<b>53 041 75</b>	*



**Strache 2000**  
• Passend für: Strache 2000-83/94/95, E-2003/ P/B-2003 alle mit Abgas hinten mittig

Typ	Ref.Nr.	Bestell-Nr.	€/Stück
Zündbrenner mit Verschraubung Typ Erdgas 20 mbar	123369	<b>53 000 39</b>	*
Zündbrenner mit Verschraubung Typ Flüssiggas 50 mbar	123370	<b>53 000 40</b>	*
Zündgasdüse Erdgas 20 mbar	100254	<b>53 000 46</b>	*
Zündgasdüse Flüssiggas 50 mbar	100253	<b>53 000 45</b>	*
Kegelring ø 4 mm - bis 2017	100608	<b>51 103 92</b>	*
Zündgasverschraubung ø 4 mm - bis 2017	101283	<b>53 000 54</b>	*
Thermoelement, 650 mm	994167	<b>53 041 81</b>	*



**Strache 3000**  
• Passend für: Strache 2000 seitl./3000/3000-95, Strache SO/S-... (bis ca. Bj. 1985)

Typ	Ref.Nr.	Bestell-Nr.	€/Stück
Zündbrenner mit Verschraubung Typ Erdgas 20 mbar	123222	<b>53 000 37</b>	*
Zündbrenner mit Verschraubung Typ Flüssiggas 50 mbar	123224	<b>53 000 38</b>	*
Zündgasdüse Erdgas 20 mbar	100254	<b>53 000 46</b>	*
Zündgasdüse Flüssiggas 50 mbar	100253	<b>53 000 45</b>	*
Kegelring ø 4 mm - bis 2017	100608	<b>51 103 92</b>	*
Zündgasverschraubung ø 4 mm - bis 2017	101283	<b>53 000 54</b>	*
Thermoelement, 650 mm	994167	<b>53 041 81</b>	*

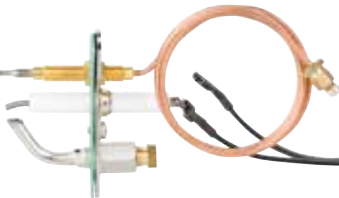

**Strache Bumerang**  
• Passend für Haller-Maurer: AR 1452/1752/1462, R 1762/1780/2252, Strache SO/S-... (ab ca. Bj. 1985), UNITAS SO-... (ab ca. Bj. 1985)

Typ	Ref.Nr.	Bestell-Nr.	€/Stück
Zündbrenner komplett Typ Erdgas 20 mbar	105015	<b>53 000 75</b>	*
ersetzt 105005			
Erdgas 20 mbar bis 2017	200254	<b>53 041 77</b>	*
Flüssiggas 50 mbar bis 2017	200255	<b>53 041 78</b>	*
Dichtung Zündbrenner - bis 2017	100417	<b>53 041 60</b>	*
Kegelring ø 4 mm - bis 2017	100608	<b>51 103 92</b>	*
Zündgasverschraubung ø 4 mm - bis 2017	101283	<b>53 000 54</b>	*

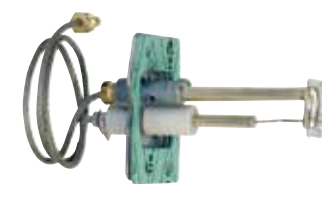

**HM Kastenbrenner**  
• Passend für Haller-Meurer AR 1451/1455/1456/1457/1460/1751/1755/1756/1757/1760/1770/2051/2250/2450/2750  
• Anschluss Zünderlektrode: Flachstecker 6,3 mm

Typ	Ref.Nr.	Bestell-Nr.	€/Stück
Zündbrenner komplett Typ Erdgas 20 mbar	205005	<b>53 041 63</b>	*
Erdgas 20 mbar bis 2017	200254	<b>53 041 77</b>	*
Flüssiggas 50 mbar bis 2017	200255	<b>53 041 78</b>	*
Zündkopflattendichtung	200417	<b>53 041 64</b>	*
Kegelring ø 4 mm - bis 2017	100608	<b>51 103 92</b>	*
Zündgasverschraubung ø 4 mm - bis 2017	101283	<b>53 000 54</b>	*
Thermoelement ohne Gewinde	994521	<b>53 006 14</b>	*
Thermoelement	994521	<b>53 008 01</b>	*

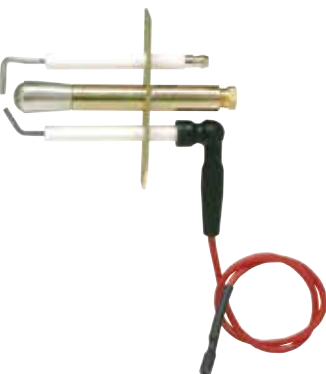

**Viessmann**  
• Passend für Viessmann Vitogas 100, Typ GS1/A/B, 11 bis 144 kW, Vitogas 050, Typ GSOA/B, 29 bis 60 kW, Vitogas 300, Typ GS3, Atola-RN, Typ ARN, AVB, Litola, Typ LV, VB, LVR Rexola-triferral, Typ RTF  
• Ref.-Nr.: 7822652

Bestell-Nr.	€/Stück
<b>53 034 39</b>	*

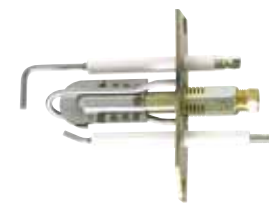

**Viessmann**  
• Passend für Viessmann Atola-RN u.a. (intermittierendes Zündsystem)  
• Mit eingepressten Elektroden  
• Halblech: 23 x 80 mm  
• Anschluss: 1 x 4 mm / 1 x 6,3 mm  
• Ref.-Nr.: 7380085

Bestell-Nr.	€/Stück
<b>29 044 70</b>	*



Weitere Zündbrenner finden Sie in den fabrikatsbezogenen Ersatzteilen Kapitel 2.

## Zündbrenner

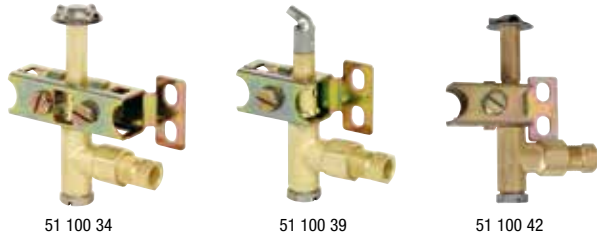

### Serie 100

- Gasöffnung horizontal

- Interne Einstellung
- Gasserie: II / III

Ref.-Nr.	Anzahl Flammen	Düsen ø [mm]	Gasanschluss	Bestell-Nr.	€/Stück
0.100.001	3	0,20	M 10 x ø 6 mm	<b>51 100 34</b>	*
0.100.004	3	0,35	M 10 x ø 6 mm	<b>51 100 35</b>	*
0.100.009	3	0,20	M 10 x ø 4 mm	<b>51 100 38</b>	*
0.100.013	1	0,20	M 10 x ø 6 mm	<b>51 100 39</b>	*
0.100.025	3	0,20	M 10 x ø 6 mm	<b>51 100 42</b>	*

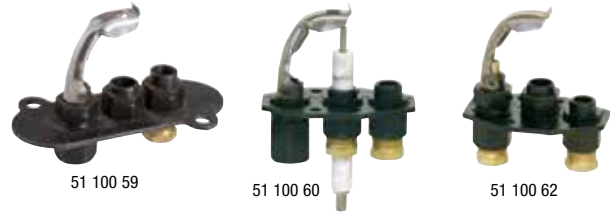

### Serie 150/158

- Gasanschluss: M10 x 1

Ref.-Nr.	Anzahl Flammen	Halteform-Thermoelement-Schacht	Bestell-Nr.	€/Stück
0.150.043	2	B31-Zündbrenner	<b>51 100 59</b>	*
0.150.045	2	B10-Zündbrenner	<b>51 100 60</b>	*
0.150.073	1	B51-Zündbrenner	<b>51 100 62</b>	*
0.158.006	1	B10-Zündbrenner	<b>51 100 65</b>	*

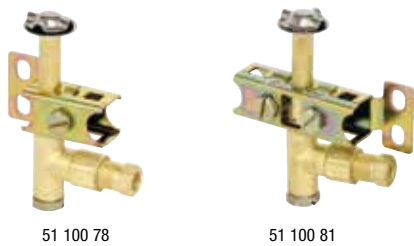

### Serie 190

Ref.-Nr.	Anzahl Flammen	Düsen ø [mm]	Gasanschluss	Bestell-Nr.	€/Stück
0.190.015	3	0,20	M 10 x ø 6 mm	<b>51 100 78</b>	*
0.190.083	3	0,35	M 10 x ø 4 mm	<b>51 100 81</b>	*



### Serie 140

- Gasanschluss: M10 x 1
- Thermoelementanschluss: M10 x 1
- Halteform-Thermoelement-Schacht: B1-Zündbrenner

Ref.-Nr.	Anzahl Flammen	Bestell-Nr.	€/Stück
0.140.019	1	<b>51 100 45</b>	*
0.140.020	2	<b>51 100 46</b>	*

## Zubehör zu Serie 140/150/158/160

### Serie 140

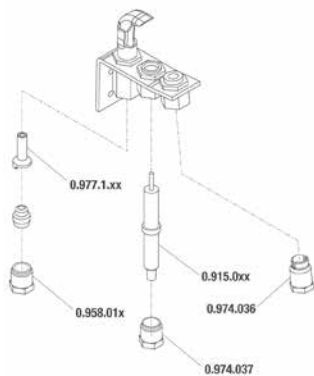

### Serie 150/158

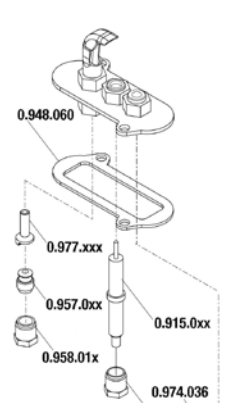

### Serie 160

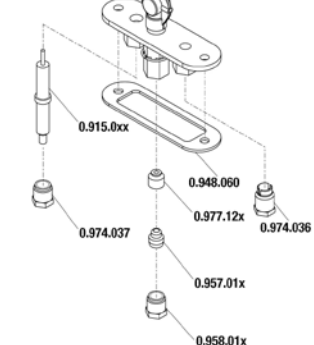

Ref.-Nr.	Bezeichnung	Bestell-Nr.	€/Stück
0.915.009	Zündelectrode M4 Serie 140/150/158 Spezial	<b>51 103 52</b>	*
0.915.015	Zündelectrode M4 in Verb. mit Halterung Serie 160	<b>51 103 53</b>	*
0.915.024	Zündelectrode M4 Serie 100/140/150/158/160	<b>51 103 54</b>	*
0.915.025	Zündelectrode d = 2,4 mm Serie 100/140/150/158/160	<b>51 103 55</b>	*
0.915.035	in Verbindung mit Halterung Serie 160	<b>51 103 56</b>	*
0.915.056	Zündelectrode 2,8 x 0,5 Kabel L = 320 Serie 140/150/158/190	<b>51 103 61</b>	*
0.948.058	Dichtung 68 x 24 mm Serie 140	<b>51 103 83</b>	*
0.948.060	Dichtung 71 x 26 mm Serie 140/150/158/160	<b>51 103 84</b>	*
0.957.009	Kegelring d = 4 mm Serie 140/150/158	<b>51 103 94</b>	*
0.957.010	Kegelring d = 6 mm Serie 140/150/158	<b>51 103 95</b>	*
0.957.014	Doppelkegelring d = 4 mm Serie 160	<b>51 103 96</b>	*
0.957.015	Doppelkegelring d = 6 mm Serie 160	<b>51 103 97</b>	*
0.958.011	Überwurfmutter Serie 140/150/158/160/M10 x 1, d = 6 mm	<b>51 103 98</b>	*
0.958.013	Überwurfmutter Serie 140/150/158/160 M10 x 1, d = 4 mm	<b>51 103 99</b>	*
0.974.036	Mutter für Thermoelement Serie 140/150/158/160	<b>51 104 19</b>	*
0.974.037	Mutter für Zündelectrode 140/150/158/160	<b>51 104 20</b>	*
0.977.046	Düse d = 0,21 mm Serie 150/158	<b>51 104 41</b>	*
0.977.091	Düse d = 0,36 mm Serie 150/158	<b>51 104 44</b>	*
0.977.113	Düse d = 0,27 mm Serie 140	<b>51 104 46</b>	*
0.977.119	Düse d = 0,51 mm Serie 160	<b>51 104 49</b>	*
0.977.132	Düse d = 0,37 mm Serie 140/150	<b>51 104 54</b>	*

**Zubehör zu Serie 100/190**

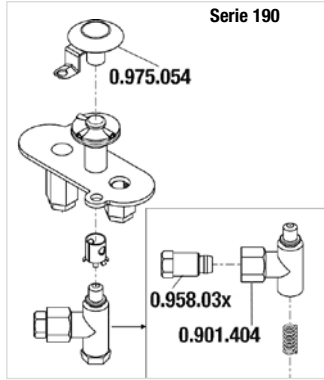
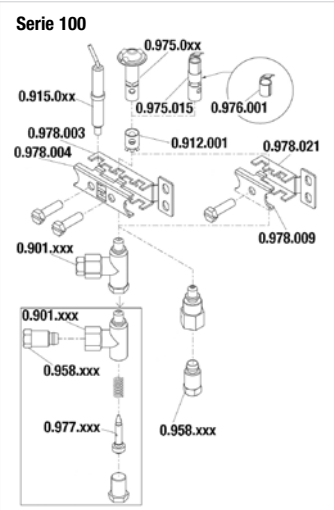

Ref.-Nr.	Bezeichnung	Bestell-Nr.	€/Stück
0.915.024	Zündelectrode M4 Serie 100/140/150/158/160	51 103 54	*
0.915.025	Zündelectrode d = 2,4 mm Serie 100/140/150/158/160	51 103 55	*
0.915.036	Zündelectrode M4 Serie 100	51 103 57	*
0.915.037	Zündelectrode Serie 100 d = 2,4 mm	51 103 58	*
0.915.040	Zündelectrode M4 Pin Serie 100 (Spezialausführung)	51 103 59	*
0.958.030	Verschraubung Serie 100/190 M10 x 1, d = 4 mm	51 104 01	*
0.958.031	Verschraubung Serie 100/190 M10 x 1, d = 6 mm	51 104 02	*
0.975.015	Kopf 1-flammig Serie 100 (Primärluftöffnung)	51 104 34	*
0.975.016	Kopf 2-flammig Serie 100 (Primärluftöffnung)	51 104 35	*
0.975.054	Kopf 3-flammig Serie 190 für Zündbrenner 0.190.102	51 104 36	*
0.976.001	Kopf 1-flammig Serie 100	51 104 37	*
0.977.029	Düse d = 0,30 mm Serie 100/190	51 104 38	*
0.977.030	Düse d = 0,20 mm Serie 100/190	51 104 39	*
0.977.031	Düse d = 0,35 mm Serie 100/190	51 104 40	*
0.977.051	Düse d = 0,25 mm Serie 100/190	51 104 43	*
0.977.151	Düse für Serie 190, d = 0,20 mm, für Ref.: 0.190.904	51 104 58	*

**Piezo-Zünder und Zündgasdüsen**



- Piezo-Zünder Sit**
- Mit Kontermutter
  - Gewinde: M 22 x 1,5/M 14 x 1
  - Ref.-Nr.: 0.073.952

Bestell-Nr.	€/Stück
51 100 30	*



- Piezo-Zünder Junkers CR**
- Anschluss: 6,3 x 0,8 mm
  - ø: 22 mm

Bestell-Nr.	€/Stück
53 041 55	*



- Zündgasdüse Junkers kurz**
- Passend für Flüssiggas 50 mbar (KZ:2)
  - Ref.-Nr.: G100230

Bestell-Nr.	€/Stück
53 000 50	*



- Zündgasdüse**
- Passend für Haller-Meurer, Strache

Typ	Ref.Nr.	Bestell-Nr.	€/Stück
Erdgas 20 mbar bis 2017	200254	53 041 77	*
Flüssiggas 50 mbar bis 2017	200255	53 041 78	*



- Zündgasdüse**
- Passend für verschiedene Zündbrenner Junkers

Typ	Ref.Nr.	Bestell-Nr.	€/Stück
Erdgas 20 mbar	100754	53 041 79	*

**Zündgasrohre und Zubehör**



**Zündgasleitungsset aus Messing**

- ø: 4,0 mm
- Länge: 750 mm
- Ref.-Nr.: 105231

Bestell-Nr.	€/Set
53 000 53	*



**Kupferrohr blank, Meterware**

- Passend für Zündgasleitungen
- Meterware in Ringen

ø [mm]	Bestell-Nr.	€/Meter
4	30 029 01	*
5	30 029 06	*
6	30 029 02	*



**Universal-Zündgasrohrsatz**

- Passend für Junkers-Geräte u.a.
- Bestehend aus:
  - 1 x 0,7 m Alu-Zündgasrohr 4 mm
  - 1 x Gummitülle zum Abdichten von Außenwandgeräten
  - 2 x Gewindebuchse 4 mm x M8 x 1
  - 2 x Gewindebuchse 4 mm x M10 x 1
  - 2 x Doppelkegelring 4 mm
  - 4 x Klemmringe 4 mm

Bestell-Nr.	€/Satz
46 001 92	*



**Zündgasverschraubung**

- M 10 x 1
- ø: 4,0 mm
- Ref.-Nr.: 100340

Bestell-Nr.	€/Stück
53 000 55	*



**Kegelring Typ BM**

- ø: 4,0 mm
- Ref.-Nr.: 100631

Bestell-Nr.	€/Stück
53 000 57	*

Thermoelemente



UTE

- Passend für Zündbrenner vieler Hersteller
- Fühler: M6 x 0,75
- Lieferung erfolgt komplett mit 5 Adaptern

Länge [mm]	Bestell-Nr.	€/Stück	VPE	€/Stück/VPE
600	53 002 01	*	10	*
900	53 002 02	*	10	*
1200	53 003 02	*	10	*
1500	53 003 06	*	10	*



Honeywell

- Universell verwendbar für alle Honeywell-Zündbrenner und für Zündbrenner der meisten anderen Hersteller
- Kunststoffverschweißt
- Inkl. Adapter-Passstücke und Montageanleitung
- Einzelteile nicht lieferbar!

Länge [mm]	Ref.-Nr.	Bestell-Nr.	€/Set
600	Q 370 A 1055	50 016 01	*
900	Q 370 A 1014	50 016 02	*

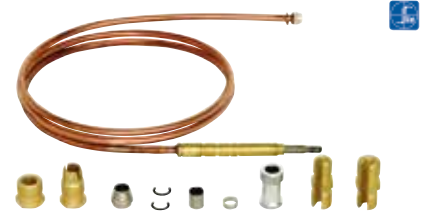

208 / T60

- Passend für Zündbrenner vieler Hersteller
- Fühler: M6 x 0,75
- Lieferung erfolgt komplett mit 5 Adaptern

Ref.-Nr.	Länge [mm]	Bestell-Nr.	€/Set
0.208.002	900	51 101 41	*
0.208.004	1200	51 101 42	*



flexibel, UNIFLEX

- Mit 5 Adaptern und 2 Befestigungsmuttern

Länge [mm]	Bestell-Nr.	€/Set
600	53 003 03	*
900	53 003 01	*
1200	53 003 04	*



TE 513.85.10.10-425

- Passend für VAILLANT Nr. 17-1124, 17-1125, 17-1123 bei Verwendung mit Unterbrecher-Thermoweiche = VAILLANT Nr. 17-1128
- Länge: 450 mm
- Fühlerlänge: 42 x ø 5 mm

Bestell-Nr.	€/Stück
53 009 04	*



TE 333.89.35.50

- Passend für VAILLANT Nr. 17-1164 und 17-1155
- Länge: 650/250/300 x 2 mm gerade Stecker
- Fühlerlänge: 56 x ø 6,5 mm

Bestell-Nr.	€/Stück
53 010 01	*



Typ Securoflex

- Länge: 650 mm,
- Anschluss: M 10 x 1
- Fühlerlänge: 50 mm
- Fühleranschluss: M 8 x 1
- Referenz-Nr.: 994167

Bestell-Nr.	€/Stück
53 041 81	*



M 8 x 1 beidseitig

- Passend für Junkers und andere

Länge [mm]	Bestell-Nr.	€/Stück
220	58 001 95	*
320	53 037 25	*
450	53 037 26	*
600	53 037 27	*



TE 333.100.10.50

- Passend für HYDROTHERM
- Fühlerlänge: 60 x ø 11 mm

Länge [mm]	Bestell-Nr.	€/Stück
750	53 011 01	*
1100	53 011 02	*
1500	53 011 03	*



TE 333.91.10.50-750

- Passend für HYDROTHERM
- Länge: 750 mm
- Fühlerlänge: 39 x ø 6 mm

Bestell-Nr.	€/Stück
53 010 02	*



TE 333.92.10.50-750

- Passend für HYDROTHERM
- Länge: 750 mm
- Fühlerlänge: 52 x ø 6 mm

Bestell-Nr.	€/Stück
53 010 03	*



TE 833.70.10.50

- Passend für ROHLEDER-KESSEL
- Länge: 800 mm
- Fühlerlänge: 45 x ø 4 mm

Bestell-Nr.	€/Stück
53 008 04	*



TE 333.90.10.50

- Passend für diverse, Robertshaw, Vaillant 17-0030
- Länge: 600 mm
- Fühlerlänge: 56 x ø 6 mm

Bestell-Nr.	€/Stück
53 009 05	*



TE 513.50.23.30

- Passend für HALLER-MEURER, Geräte-Typ R 1452, 1752, 1770, 1780
- Länge: 470/60 mm steckbar, lang mit Thermoweiche
- Fühlerlänge: 117 x ø 4 mm

Bestell-Nr.	€/Stück
53 007 01	*



TE 113.28.51.03

- Passend für HALLER-MEURER, Geräte-Typ R 1452, 1752, 1780
- Länge: 470/60 mm steckbar, kurz mit Thermoweiche
- Fühlerlänge: 60 x ø 4 mm

Bestell-Nr.	€/Stück
53 007 02	*



TE 113.20.10.10

- Passend für vorwiegend Gasherde, Baugleich: mit Junkers, Sit u.a. jedoch flexibel
- Länge: 300 mm
- Fühlerlänge: 58 x ø 6,5 mm

Bestell-Nr.	€/Stück
53 004 10	*



TES 530.0321

- Länge: 650 mm
- Fühlerlänge: 91 x ø 5,5 mm

Bestell-Nr.	€/Stück
53 008 01	*



**Thermoelemente und Zubehör**



**Klemm, Typ 141**

- Anschluss: M 10 x 1
- Fühlerlänge: 45 x ø 6 mm
- Gesamtlänge: 650 mm
- Referenz-Nr.: 505121

Bestell-Nr. €/Stück  
**53 041 82** \*



**„Steck“ Typ 110**

- Anschluss: M 10 x 1
- Fühlerlänge: 55 x ø 5 mm
- Gesamtlänge: 650 mm
- Referenz-Nr.: 505124

Bestell-Nr. €/Stück  
**53 041 83** \*



**TE 113.44.10.50**

- Passend für HYDROTHERM (Typ Record), Heißwasserspeicher, Baugleich: Vaillant-identisch mit Original-Nr. 17-1170
- Länge: 600 mm
- Fühlerlänge: 52 x ø 4 mm

Bestell-Nr. €/Stück  
**53 006 13** \*



**TE 513.50.10.30**

- Passend für HALLER-MEURER, Geräte-Typ R: 1451, 1452, 1751, 1752, 1770, 1780, 2250, 2251, 2252
- Länge: 650 mm
- Fühlerlänge: 116 x ø 4 mm

Bestell-Nr. €/Stück  
**53 006 14** \*



**Serie 200**

- Leiter: Kupfer-Kapillar

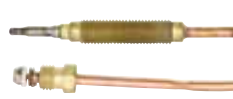

**Serie 260**

- Verschraubung: M 8 x 1
- Leiter: Kupfer-Kapillar

Ref.-Nr.	Thermoelement-Spitze	Verschraubung	Länge [mm]	Bestell-Nr.	€/Stück
0.200.003	A1	M 9 x 1	320	<b>51 100 90</b>	*
0.200.007	A1	M 9 x 1	500	<b>51 100 92</b>	*
0.200.009	A1	M 9 x 1	600	<b>51 100 93</b>	*
0.200.013	A1	M 9 x 1	850	<b>51 100 95</b>	*
0.200.019	A1	M 9 x 1	1200	<b>51 100 97</b>	*
0.200.025	A1	M 10 x 1	400	<b>51 101 00</b>	*
0.200.037	A1	11/32 ASA	600	<b>51 101 02</b>	*
0.200.041	A3	M 8 x 1	220	<b>51 101 06</b>	*
0.200.042	A3	M 8 x 1	320	<b>51 101 07</b>	*
0.200.043	A3	M 8 x 1	450	<b>51 101 08</b>	*
0.200.045	A3	M 8 x 1	750	<b>51 101 10</b>	*
0.200.046	A3	M 8 x 1	850	<b>51 101 11</b>	*
0.200.047	A3	M 8 x 1	1000	<b>51 101 12</b>	*
0.200.050	A3	M 8 x 1	1500	<b>51 101 14</b>	*
0.200.054	A3	M 9 x 1	500	<b>51 101 17</b>	*
0.200.055	A3	M 9 x 1	600	<b>51 101 18</b>	*
0.200.121	A1	M 8 x 1	320	<b>51 101 23</b>	*
0.200.124	A1	M 8 x 1	600	<b>51 101 25</b>	*
0.200.126	A1	M 8 x 1	850	<b>51 101 26</b>	*
0.200.127	A1	M 8 x 1	1000	<b>51 101 27</b>	*
0.200.130	A1	M 8 x 1	1500	<b>51 101 29</b>	*
0.200.170	A1	M 10 x 1	750	<b>51 101 30</b>	*

Ref.-Nr.	Thermoelement-Spitze	Länge [mm]	Bestell-Nr.	€/Stück
0.260.041	A3	220	<b>51 101 45</b>	*
0.260.131	A14	220	<b>51 101 46</b>	*
0.260.138	A14	750	<b>51 101 48</b>	*
0.260.155	A3	450	<b>51 101 50</b>	*



**Serie 270**

- Mit Unterbrecherkontakt und 6 mm AMP-Flachstecker
- Länge: 600 mm

Typ	Größe	Bestell-Nr.	€/Stück
0.270.409	11/32"	<b>51 019 06</b>	*
0.270.408	M 9 x 1	<b>51 101 53</b>	*



**Serie 290**

- Leiter: Kupfer-Kapillar

Ref.-Nr.	Thermoelement-Spitze	Verschraubung	Länge [mm]	Bestell-Nr.	€/Stück
0.290.004	A1	M 8 x 1	600	<b>51 101 58</b>	*
0.290.013	A1	M 9 x 1	400	<b>51 101 60</b>	*
0.290.021	A1	M 9 x 1	1200	<b>51 101 65</b>	*
0.290.039	A3	M 8 x 1	320	<b>51 101 68</b>	*
0.290.064	A1	M 10 x 1	850	<b>51 101 69</b>	*
0.290.187	A14	M 10 x 1	750	<b>51 101 89</b>	*

**Zeichnungen**

STANDARD

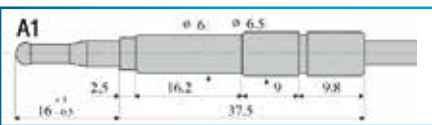

SONDERANFERTIGUNG

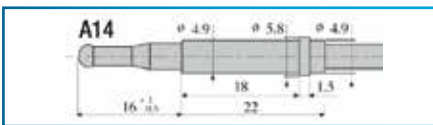

GEWINDE M 8 x 1

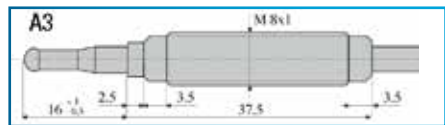

**Magneteinsatz**

• ø: 10,5 mm, 50 mbar, bis 150°C  
• Ref.-Nr.: 0.006.099

Bestell-Nr. €/Stück  
**51 100 03** \*

**Funktionstester für Thermoelemente**

• Thermoelement einschrauben, Spitze erwärmen und Haltevermögen beobachten  
**Hinweis:**  
• Nicht für Schließzeitmessung verwenden! Evtl. andere Magneteigenschaften als beim Haltemagneten

Bestell-Nr. €/Stück  
**53 002 05** \*

**Befestigungsmutter für Thermoelement M 8 x 1**

• Passend für Junkers und andere

Bestell-Nr. €/Stück  
**53 037 28** \*

**Magneteinsatz**

• ø: 11,3 mm, 5 bar, bis 80°C  
• Ref.-Nr.: 0.006.002

Bestell-Nr. €/Stück  
**51 100 01** \*

**Magneteinsatz**

• Passend für Junkers und andere  
• ND = Niederdruck, HD = Hochdruck

Typ	Druck	ø [mm]	Länge [mm]	Bestell-Nr.	€/Stück
ND - klein	50 mbar	12,5	34,5	<b>53 037 20</b>	*
ND - groß	50 mbar	15,5	44	<b>53 037 22</b>	*
HD - klein	1,5 bar	12,5	34,5	<b>53 037 21</b>	*
HD - groß	1,5 bar	15,5	44	<b>53 037 23</b>	*

**Thermoweichenumlenkung**

• Flexibel, mit 5 Adaptern  
• Mit dem beigefügten Gewintheadapter (M 8 x 1) ist ein Funktionstest an allen Magnetspulen von thermoelektrischen Zündsicherungen möglich:

1. Überprüfung des Thermoelements und der Magnetspule
2. Feststellung des Spannungsabfalls bei Gasgeräten mit Thermoweiche
3. Prüfung des Thermostromkreises
4. Optimale Einstellung der Zündflamme

Bestell-Nr. €/Stück  
**53 001 01** \*

## Zubehör für Unterbrecherkontakte

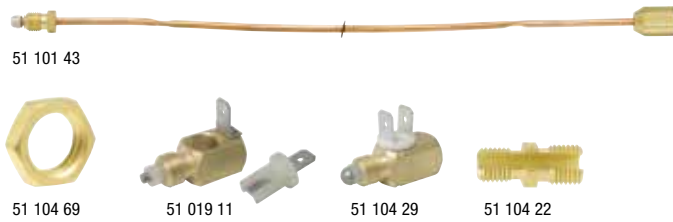

Ref.-Nr.	Beschreibung	Bestell-Nr.	€/Stück
0.974.089	Schlitzverschraubung M 9 x 1 - M 8 x 1	<b>51 104 22</b>	*
0.974.401	Unterbrecherkontakt M 8 x 1 - F 8 x 1	<b>51 104 25</b>	*
0.974.402	Unterbrecherkontakt M 9 x 1 - F 9 x 1	<b>51 104 26</b>	*
0.974.403	Unterbrecherkontakt M 10 x 1 - F 10 x 1	<b>51 104 27</b>	*
0.974.063	Unterbrecherkontakt M 10 x 1 beiderseits	<b>51 019 11</b>	*
0.974.404	Unterbrecherkontakt M 11/32 - F 11/32	<b>51 104 28</b>	*
0.974.406	Unterbrecherkontakt M 9 x 1 - F 11/32	<b>51 104 29</b>	*
0.974.409	Unterbrecherkontakt M 9 x 1 - F 9 x 1, ohne Einsatz	<b>51 104 30</b>	*
0.974.411	Unterbrecher 11/32ASA - F11/32ASA, ohne Einsatz	<b>51 104 31</b>	*
0.992.014	Mutter für Thermoelement M 8 x 1	<b>51 104 69</b>	*
0.994.012	Einsatz für Thermostromunterbrecher	<b>51 104 71</b>	*
0.218.101	Thermoelement-Verlängerung, 600 mm, M 9	<b>51 101 43</b>	*

## Service-Box / Ersatzteile zu Thermoelement-Service-Box



### Service-Box

- System zur Wartung und Reparatur von Thermoelementen in zündgesicherten Gasgeräten
- Inhalt:
  - 12 Basis-Thermoelemente von 450 bis 900 mm
  - 1 Thermoelement Service
  - 1 Spezial-Thermoelement
  - 1 Thermoweiche Multi-Cut
  - 1 Verlängerung Multi-Plus
  - 1 Service-Plan
  - Diverse Anpassteile, Montage- und Kontrollwerkzeug

Bestell-Nr.	€/Stück
<b>53 002 04</b>	*

### Ersatzteile zu Thermoelement-Service-Box

Typ Beschreibung	Länge/Größe	VPE [Stück]	Bestell-Nr.	€/VPE
Ersatzthermoelement TMS-300.0910	450 mm	1	<b>53 002 33</b>	*
Ersatzthermoelement TMS-300.0920	600 mm	1	<b>53 002 22</b>	*
Ersatzthermoelement TMS-300.0930	750 mm	1	<b>53 002 19</b>	*
Ersatzthermoelement TMS-300.0940	900 mm	1	<b>53 002 07</b>	*
Ersatzthermoelement m. Unterbrechung TMS-300.405	400 mm	1	<b>53 002 43</b>	*
Ersatzthermoelement m. Unterbrechung TMS-300.406	700 mm	1	<b>53 002 35</b>	*
Ersatzthermoelement TUS-400.0020	600 mm	1	<b>53 002 15</b>	*
Ersatzthermoelement TUS-400.0030	750 mm	1	<b>53 041 45</b>	*
Ersatzthermoelement TUS-400.0040	900 mm	1	<b>53 002 06</b>	*
Thermoelement-Verlängerung TMP-800.000	400 mm	1	<b>53 002 10</b>	*
Verlängerung mit Unterbrechung TMC-900.409	400 mm	1	<b>53 002 39</b>	*
Ersatzthermoelement TDS-240.0010	450 mm	1	<b>53 002 36</b>	*
Ersatzthermoelement TES-530.0321	650 mm	1	<b>53 008 01</b>	*
Zentrierhülse M-1016	M 16	10	<b>53 002 58</b>	*
Spannstück M-2001	M 20	5	<b>53 002 17</b>	*
Spannstück M-4002	M 40	5	<b>53 002 12</b>	*
Spannstück M-9001	M 90	5	<b>53 002 20</b>	*
Spannstück M-9911	M 99	1	<b>53 011 08</b>	*
Gewinde-Adapter D-105	M 8 x 1	10	<b>33 030 92</b>	*
Gewinde-Adapter D-205	M 9 x 1	10	<b>33 030 93</b>	*
Gewinde-Adapter D-305	M 10 x 1	10	<b>33 030 94</b>	*
Gewinde-Adapter D-505	11/32"	10	<b>33 030 95</b>	*
Thermoelement-Tester		1	<b>53 002 05</b>	*

## Druckwächter und Zubehör



### für Wasser Serie 340

- Kontaktmaterial: AgCDO

Ref.-Nr.	Montage-Gewinde	Auslösdruk [mbar]	Rücksetzdruck [mbar]	Bestell-Nr.	€/Stück
0.340.002	DN 8 (1/4")	500 +0/-100	300 +100/-0	<b>51 101 98</b>	*
0.340.007	DN 6 (1/8")	500 +40/-40	350 +40/-40	<b>51 101 99</b>	*
0.340.008	DN 8 (1/4")	600 +60/-60	400 +60/-60	<b>51 102 00</b>	*



### für Luft Serie 380

Ref.-Nr.	Auslösdruk [Pa]	Rücksetzdruck [Pa]	Montage Position	Bestell-Nr.	€/Stück
0.380.004	64 +5/-5	44 +5/-5	vertikal	<b>51 102 02</b>	*
0.380.013	80 +10/-10	60 +10/-10	horizontal	<b>51 102 04</b>	*
0.380.043	59 +10/-10	42 +10/-10	horizontal	<b>51 102 06</b>	*
0.380.065	65	47	vertikal	<b>51 102 08</b>	*



### für Gas Serie 360

- Kontaktmaterial: AgCDO
- Filter und Dämpfungsdüse
- DN 8 (1/4")
- Einstellbereich: 10-50 mbar
- Ref.-Nr.: 0.360.002

Bestell-Nr.	€/Stück
<b>51 102 01</b>	*



### Abdeckkappe für Gas- und Wasserdruckwächter

- Passend für Serie 310/340/360
- Ref.-Nr.: 0.904.331

Bestell-Nr.	€/Stück
<b>51 103 45</b>	*

**Druckwächter und Zubehör**



**Nachfolgemodelle für Dungs Gas- und Luftdruckwächter**  
 • GW..A4 wird ersetzt durch LGW..A4  
 • GW..A4/2 wird ersetzt durch LGW..A4/2 (IP65)



**Info**

**DRUCKUMRECHNUNG:**

1 mbar = 100 Pa = 0,1 kPa = 10 mm WS  
 1 Pa = 1 N/m<sup>2</sup> = 0,01 mbar = 0,1 mm WS



**Differenzdruckwächter, LGW..A2/LGW..A2/P**

- Für Luft und Abgas
- Anschlüsse:**
- LGW .. A2: Schlauchstutzen ø 4,6 mm,
- LGW .. A2P: mittig Gehäuseunterseite DN 8 (1/4")-konisches IG, für den höheren Druck, mit Prüftaste; seitlich Messstutzen ø 4,6 und DN 6 (1/8") IG für den niederen Druck

LGW .. A2P

Typ	Einstellbereich [mbar]	Schaltdifferenz p [mbar]	Bestell-Nr.	€/Stück
LGW 3 A2	0,4-3	0,3	<b>55 008 05</b>	*
LGW 10 A2	1-10	0,5	<b>55 008 06</b>	*
LGW 50 A2	2,5-50	1	<b>55 008 07</b>	*
LGW 150 A2	30-150	3	<b>55 008 08</b>	*
LGW 3 A2/P	0,4-3	3	<b>55 008 09</b>	*
LGW 10 A2/P	1-10	3	<b>55 008 10</b>	*
LGW 50 A2/P	2,5-50	3	<b>55 008 11</b>	*
LGW 150 A2/P	30-150	3	<b>55 008 12</b>	*



**Differenzdruckwächter, LGW..A4**

- Einsetzbar als Überdruckwächter für Gasfamilien 1, 2 und 3 oder als Differenzdruckwächter für Luft und Abgas Anschlüsse:
- P+ mittig Gehäuseunterseite DN 8 (1/4")-Innengewinde nach ISO 228
- P- seitlich Gehäuseunterseite DN 6 (1/8")-Innengewinde nach ISO 228 (nur Luft)
- Optional: P+ seitlich an Gehäuse Verschlusschraube DN 8 (1/4") Gas oder Luft

Typ	Einstellbereich [mbar]	Schaltdifferenz p [mbar]	Bestell-Nr.	€/Stück
LGW 3 A4	0,4-3	0,3	<b>55 008 13</b>	*
LGW 10 A4	1-10	0,5	<b>55 008 14</b>	*
LGW 50 A4	2,5-50	1	<b>55 008 15</b>	*
LGW 150 A4	30-150	3	<b>55 008 16</b>	*



**Druckwächter für Mehrfachstellgeräte GW 50 A5**

- **Passend zu Gas-Multi-Bloc und Doppelmagnetventil DMV**
- Überdruckwächter, einfach wirkend für Gasfamilien 1, 2 und 3
- Anbauausführung mit einstellbarem Schalterpunkt
- Medientemperatur: -15°C bis +70°C
- Elektroanschluss: An Leitungsdose nach DIN EN 175301\_803
- Schutzart: IP 54

Bestell-Nr.	€/Stück
<b>55 035 48</b>	*



**Luftdruckwächter**

- LGW 3A1A80 ersetzt 3A1
- Fest eingestellt
- Spezialausführung passend für Gas-Gebläsebrenner

Bestell-Nr.	€/Stück
<b>55 008 17</b>	*



**Haltewinkel**

- Für Druckwächter Fabr. Dungs, Typ GW/LGW

Bestell-Nr.	€/Stück
<b>55 023 21</b>	*



**Klima-Set-Druckwächter, KS..C2**

- Für Luft
- Bestehend aus:**
- 1 x Differenzdruckwächter LGW..C2, Befestigungsplatte, Anschlusschlauch
- 4 x 1,5 x 2000, Befestigungsschrauben, Bohrschablone, 2 x Schlauchanschlüsse
- 2 x Verlängerungsrohre, Betriebs- und Montageanleitung

Typ	Messbereich einstellbar [Pa]	Schaltdifferenz p [Pa]	Bestell-Nr.	€/Set
KS 150 A2-7 ersetzt C2	20-150	18	<b>55 035 39</b>	*
KS 300 A2-7 ersetzt C2	40-300	20	<b>55 035 40</b>	*
KS 600 A2-7 ersetzt C2	30-600	30	<b>55 035 42</b>	*
KS 1000 A2-7 ersetzt C2	100-1000	40	<b>98 007 80</b>	*

**Anwendung:**

- Lüftungs- und Klimatechnik, DDC. Speziell die Überwachung von Luftkanälen, Filtern, Antriebsaggregaten und Gebläsen.

**Zulassungen:**

- EG-Baumusterprüfbescheinigung nach EG-Gasgeräte Richtlinie.

**Anschlüsse:**

- Schlauchstutzen ø 4,6 mm und ø 6,1 mm
- Umgebungstemperatur: -15°C bis +85°C
- Medientemperatur: -15°C bis +85°C
- Schutzart: IP 54



**Montage-Set KSA2-7 ersetzt KSC2**

- Für Dungs Klima-Set und andere
- Bestehend aus:**
- Befestigung
- Anschlusschlauch 4 x 1,5 x 2000

Bestell-Nr.	€/Set
<b>55 035 45</b>	*

**Druckwächter von Kromschroder**



**für Luft DL.K**

- Schalterpunkt durch Handrad verstellbar
- Mit Schlauchanschlüssen
- Mit Haltewinkel

Typ	Schaltbereich [mbar]	Bestell-Nr.	€/Stück
DL 3 K - 3 W	0,2 - 3	<b>56 016 15</b>	*
DL 5 K - 3 W	0,4 - 5	<b>56 016 16</b>	*
DL 10 K - 3 W	1 - 10	<b>56 016 17</b>	*



**für Gas und Luft**

- Für Überdruck (Gas, Luft), für Unterdruck (Luft) und Differenzdruck (Luft/Luft)
- Pe max. 600 mbar

Typ	Schaltbereich [mbar]	Bestell-Nr.	€/Stück
DG 6 U 3	0,4-6	<b>56 015 24</b>	*
DG 10 U 3	1-10	<b>56 015 25</b>	*
DG 50 U 3	2,5-50	<b>56 015 26</b>	*
DG 150 U 3	30-150	<b>56 015 27</b>	*



**für Luft DL.E**

- Mit einstellbarem Schalterpunkt, für Überdruck, Unterdruck und Differenzdruck
- Druckanschluss: 2 Schlauchtüllen 4 mm
- Elektroanschluss: Flachstecker 6,3 mm

Typ	Pmax [bar]	Schaltbereich [mbar]	Bestell-Nr.	€/Stück
DL 1 E 1	0,2-1	150	<b>56 016 01</b>	*
DL 3 E 1	0,3-3	150	<b>56 016 02</b>	*
DL 5 E 1	0,4-5	300	<b>56 016 11</b>	*

\* Unsere tagesaktuellen Preise finden Sie auf [www.weinmann-schanz.de](http://www.weinmann-schanz.de)

Gasfeuerungsautomat / Gas-Kombiventile und Zubehör



**Gasfeuerungsausrüstung Serie 537**

- Anschlüsse für Elektroden: 2 x Zündung/1 x Erkennung
- Vorbelüftungszeit: 1,5 sek.
- Sicherheitszeit: 10 sek.
- Ref.-Nr.: 0.537.301

Bestell-Nr.	€/Stück
<b>51 102 33</b>	*



**Ventile Serie 610**

- Thermostatflansch: DN 20 (3/4")
- Thermostatkalibrierung: 70°C
- Druckregler: 3-18 mbar
- Anschluss: DN 15 (1/2") x DN 15 (1/2")

51 102 39

Ref.-Nr.	Zündgas	Thermoelement	Bestell-Nr.	€/Stück
0.610.026	7/16 UNS mit Kegeling	11/32" ASA	<b>51 102 39</b>	*
0.610.046	M 10 x 1 mit Kegeling	M 9 x 1	<b>51 102 40</b>	*



**Ventile Serie 400**

- Montagegewinde unter dem Druckknopf: M 12 x 1
- Farbe des Druckknopfes: blau
- Druckknopflänge: 15 mm
- Anschluss Thermoelement: M 8 x 1
- Ventilkörper: A2

51 102 10

Ref.-Nr.	Gaseingang	Gasausgang	Bestell-Nr.	€/Stück
0.400.006	DN 8 (1/4") AG (8 mm)	DN 8 (1/4") AG (8 mm)	<b>51 102 10</b>	*
0.400.007	DN 10 (3/8") AG (10 mm)	DN 10 (3/8") AG (10 mm)	<b>51 102 11</b>	*



**Ventile Serie 440**

- Anschlussposition des Thermoelements: in Linie mit dem Hauptgasanschluss
- Montagegewinde unter dem Druckknopf: M 18 x 1
- Anschluss des Thermoelements: M 9 x 1
- Magnet Einsatz: Ref.-Nr. 0.006.507

51 102 20

Ref.-Nr.	Ventilkörper	Bestell-Nr.	€/Stück
0.440.005	DN 20 (3/4") x DN 20 (3/4")	<b>51 102 19</b>	*
0.440.013	DN 15 (1/2") x DN 15 (1/2")	<b>51 102 20</b>	*



**GAS-MULTI-BLOC'S MB-DLE**

Typ	Ausführung	Bestell-Nr.	€/Stück
MB-DLE 403 B01 - DN 10 (3/8")	S20	<b>55 024 16</b>	*
MB-DLE 405 B01 - DN 15 (1/2")	S20	<b>55 024 17</b>	*
MB-DLE 407 B01 - DN 20 (3/4")	S20	<b>55 024 18</b>	*
MB-DLE 410 B01 - DN 25 (1")	S20	<b>55 024 19</b>	*
MB-DLE 412 B01 - DN 32 (1 1/4")	S20	<b>55 024 20</b>	*
MB-DLE 403 B01 - DN 10 (3/8")	S50	<b>55 024 01</b>	*
MB-DLE 405 B01 - DN 15 (1/2")	S50	<b>55 024 02</b>	*
MB-DLE 407 B01 - DN 20 (3/4")	S50	<b>55 024 03</b>	*
MB-DLE 410 B01 - DN 25 (1")	S50	<b>55 024 04</b>	*



**GAS-MULTI-BLOC'S MB-ZRDLE**

Typ	Ausführung	Bestell-Nr.	€/Stück
MB-ZRDLE 405 B01 - DN 20 (1/2")	S20	<b>55 024 21</b>	*
MB-ZRDLE 407 B01 - DN 20 (3/4")	S20	<b>55 024 22</b>	*
MB-ZRDLE 410 B01 - DN 25 (1")	S20	<b>55 024 23</b>	*
MB-ZRDLE 412 B01 - DN 32 (1 1/4")	S20	<b>55 024 24</b>	*
MB-ZRDLE 407 B01 - DN 20 (3/4")	S50	<b>55 024 12</b>	*
MB-ZRDLE 412 B01 - DN 32 (1 1/4")	S50	<b>55 024 14</b>	*

info

Kompaktarmatur einstufig, bestehend aus Filter, Regler, Ventilen und Druckwächter mit EG-Baumusterzulassung für Gas nach DVGW-Arbeitsblatt G260.



**Ersatzmagnete**

- Passend für Dungs-Magnetventile Typ MVD, MVDLE, ZRD, ZRLE und ZRDLE

Magnet-Nr.	Verwendungszweck	Ref.-Nr.	Bestell-Nr.	€/Stück
100	MVD/MVDLE 203/5-505/5 u.a.	214206	<b>55 023 01</b>	*
200	MVD/MVDLE 207/5-5020/5 u.a.	214207	<b>55 023 03</b>	*
280	MVD/MVDLE 215/5-515/5 u.a.	213407	<b>55 023 04</b>	*



**Ventilprüfsystem VPS 504**

- Passend für Ventiltypen DMV, MB, MV, SV, (Ausführung S01 mit 2 m Kabel)
- Nachfolgemodell von VDK

Typ	Bestell-Nr.	€/Stück
VPS 504 S01 - 219876	<b>55 031 05</b>	*
VPS 504 S04 - 219881	<b>55 035 51</b>	*
VPS 504 S02 - 219877	<b>55 035 44</b>	*



**Ersatzoberteil Ventilprüfsystem VDK 200**

- Passend für 2 Einzelventile
- Serie AS02
- 230 V/50 Hz
- EG-Baumusterprüfbescheinigung

Typ	Bestell-Nr.	€/Stück
Ersatzoberteil - 224100	<b>55 031 04</b>	*



**Anschlussflansch für Multibloc**

Größe	passend für	Bestell-Nr.	€/Stück
RP DN 15 (1/2")	MB 405/407	<b>55 025 06</b>	*
RP DN 20 (3/4")	MB 405/407	<b>55 025 07</b>	*
RP DN 25 (1")	MB 410/412	<b>55 025 08</b>	*



**Leitungsdose 3-polig + E für Multibloc, grau**

- Passend für 405/407/410/412

Bestell-Nr.	€/Stück
<b>55 025 02</b>	*



**Leitungsdose, 3-polig + E, schwarz**

- Passend für 403-425

Bestell-Nr.	€/Stück
<b>55 025 01</b>	*



**V 4610 C 1001**

- Ohne Abdeckkappe
- Anschluss: DN 15 (1/2")
- Für Stadt-/Erdgas
- Langsam öffnend
- Spannung: 230 V/50 Hz

Bestell-Nr.	€/Stück
<b>50 006 01</b>	*



**VR 4601 A 1038**

- Anschluss: DN 15 (1/2")
- Für Stadt-/Erdgas
- Schnell öffnend
- Spannung: 230 V/50 Hz

Bestell-Nr.	€/Stück
<b>50 006 18</b>	*



**VK 4100 C 1000**

- Kombiniertes Ventil- und Zündsystem
- Spannung: 230 V/50 Hz

Bestell-Nr.	€/Stück
<b>50 006 10</b>	*



**Gas-Kombiventile**



50 007 10

**V 4600 C 1086 ersetzt V 4600 C 1029**

- Anschluss: DN 15 (1/2")
- Ohne Abdeckung
- Für Allgas
- Eingangsdruck: max. 50 mbar

**V 8600 C 1053 ersetzt V 8600 C 1020**

- Tradeline Ausführung
- Langsam öffnend

Typ	Spannung	Bestell-Nr.	€/Stück
V 4600 C 1086	230 V/50 Hz	<b>50 007 10</b>	*
V 8600 C 1053	24 V/50 Hz	<b>50 006 06</b>	*



51 102 88

**Serie 820 Nova**

- Ventilklasse: D
- Gasanschlüsse: DN 15 (1/2")
- Regler: 3-30 mbar
- Thermostat: 0-70°C

Ref.-Nr.	Konfiguration	Thermoelement	Bestell-Nr.	€/Stück
0.820.010	A	M 9 x 1	<b>51 102 88</b>	*
0.820.011	A	M 9 x 1	<b>51 102 89</b>	*
0.820.020	A	11/32"	<b>51 102 92</b>	*



51 103 01

**Serie 822 Nova**

- Elektrische Versorgung: 230 V/50 Hz
- Konfiguration: A

Ref.-Nr.	Bestell-Nr.	€/Stück
0.822.110	<b>51 103 01</b>	*
0.822.113	<b>51 012 02</b>	*



**Sigma**

- Typ: SIT SIGMA 0.845.021

Bestell-Nr.	€/Stück
<b>47 500 48</b>	*



**Sigma 0.840.036**

- Passend für Wolf: FNG10-57
- Ref.-Nr.: 8750058 ersetzt 2796050
- **Lieferumfang:**  
- Zubehör



Bestell-Nr.	€/Stück
<b>47 501 11</b>	*



51 103 30

**Serie 836-837 Tandem**

- Elektrische Versorgung: 230 V/50 Hz
- Ventilklasse: B

Ref.-Nr.	Regler	Bestell-Nr.	€/Stück
0.836.010	2-50 mbar	<b>51 103 30</b>	*
0.837.011	3-37 mbar	<b>51 103 33</b>	*



51 103 26

**Serie 830 Tandem**

- Elektrische Versorgung: 230 V/50 Hz
- Umgebungstemperatur: 0-60°C
- Konfiguration: B
- Regler: 3-50 mbar

Ref.-Nr.	Zündbrenner	Bestell-Nr.	€/Stück
0.830.030	M 10 x 1	<b>51 103 22</b>	*
0.830.032	-	<b>51 103 23</b>	*
0.830.034	-	<b>51 103 24</b>	*
0.830.036	M 10 x 1	<b>51 103 26</b>	*
0.830.040	M 10 x 1	<b>51 103 27</b>	*



**Tandem 0.830.082**

- Passend für Wolf: NG-4E-10-35/CNG-10-35/TNG
- Ref.-Nr.: 8750021 ersetzt 2796095
- **Lieferumfang:**  
- Zubehör

Bestell-Nr.	€/Stück
<b>47 501 09</b>	*



51 102 78

**Serie 810 Elettroisit**

- Druckregler: 3-18 mbar

Ref.-Nr.	Eingang x Ausgang	Thermoelement	Bestell-Nr.	€/Stück
0.810.122	DN 20 (3/4") x DN 20 (3/4")	M 9 x 1	<b>51 102 78</b>	*
0.810.123	DN 15 (1/2") x DN 15 (1/2")	M 9 x 1	<b>51 001 02</b>	*
0.810.138	DN 20 (3/4") x DN 20 (3/4")	M 9 x 1	<b>51 102 81</b>	*
0.810.153	DN 20 (3/4") x DN 20 (3/4")	11/32" ASA	<b>51 001 05</b>	*
0.810.156	DN 15 (1/2") x DN 15 (1/2")	11/32" ASA	<b>51 102 82</b>	*
0.810.158	DN 20 (3/4") x DN 20 (3/4")	M 9 x 1	<b>51 102 83</b>	*
0.810.174	DN 20 (3/4") x DN 20 (3/4")	11/32" ASA	<b>51 102 85</b>	*
0.810.200	DN 20 (3/4") x DN 20 (3/4")	11/32" ASA	<b>51 102 87</b>	*



51 102 42

**Serie 630 Eurosit**

- Maße Thermostatkörper: ø 8 mm, Länge: 120 mm
- Thermostatlänge: 1 m
- Zündgas: M10 x 1

Ref.-Nr.	Thermostat	Thermoelement	Bestell-Nr.	€/Stück
0.630.001	13 - 38°C	M 9 x 1	<b>51 102 41</b>	*
0.630.011	13 - 38°C	M 9 x 1	<b>51 102 42</b>	*
0.630.013	8 - 33°C	M 10 x 1	<b>51 102 43</b>	*
0.630.025	13 - 38°C	M 10 x 1	<b>51 102 44</b>	*
0.630.047	13 - 38°C	M 10 x 1	<b>51 020 10</b>	*



## Ventile Serie 710 Minisit



51 102 73

- Zündbrenneranschluss:  
M 10 x 1

Ref.-Nr.	Eingang x Ausgang	Thermostat	Thermoelement	Abdeckung	Bestell-Nr.	€/Stück
0.710.030	DN 15 (1/2") x DN 15 (1/2")	13-38°C	M 10 x 1	nein	<b>51 020 09</b>	*
0.710.125	DN 15 (1/2") x DN 15 (1/2")	13-38°C	M 10 x 1	nein	<b>51 102 57</b>	*
0.710.194	DN 15 (1/2") x DN 10 (3/8")	13-38°C	M 10 x 1	ja	<b>51 102 59</b>	*
0.710.198	DN 15 (1/2") x DN 10 (3/8")	13-38°C	M 10 x 1	nein	<b>51 102 61</b>	*
0.710.647	DN 15 (1/2") x DN 10 (3/8")	70-310°C	M 9 x 1	nein	<b>51 102 63</b>	*
0.710.650	DN 15 (1/2") x DN 10 (3/8")	100-340°C	M 9 x 1	nein	<b>51 102 64</b>	*
0.710.741	DN 15 (1/2") x DN 10 (3/8")	70-210°C	M 9 x 1	nein	<b>51 102 68</b>	*
0.710.756	DN 15 (1/2") x DN 10 (3/8")	110-190°C	M 9 x 1	nein	<b>51 102 72</b>	*
0.710.757	DN 15 (1/2") x DN 10 (3/8")	110-190°C	M 9 x 1	nein	<b>51 102 73</b>	*

## Zubehör für Gas-Kombiventile



### Anschlussflansch, Winkelform

- Passend für V4600/V8600 und V4400/8800 Serie C
- Ohne O-Ring und Schrauben

Bezeichnung	Typ	Bestell-Nr.	€/Stück
Flansch	DN 15 (1/2")	<b>50 009 06</b>	*
Flansch	DN 20 (3/4")	<b>50 009 08</b>	*
O-Ring	9476	<b>50 010 05</b>	*
Schraube	5 x 12 mm	<b>50 004 11</b>	*



### Anschlussflansch, Winkelform

- Passend für V 4700/VR 4700
- DN 15 (1/2) BSP
- Ohne O-Ring und Schrauben

Bezeichnung	Typ	Bestell-Nr.	€/Stück
Flansch	DN 15 (1/2")	<b>50 004 06</b>	*
O-Ring		<b>51 002 06</b>	*
Schraube	4 x 30 mm	<b>50 004 10</b>	*
Schraube	5 x 12 mm	<b>50 004 11</b>	*



### Anschlussflansch, gerade

- Passend für V 4600/V 8600 und V 4400/8800 Serie C
- Ohne O-Ring und Schrauben

Bezeichnung	Typ	Bestell-Nr.	€/Stück
Flansch	DN 15 (1/2")	<b>50 009 05</b>	*
Flansch	DN 20 (3/4")	<b>50 009 07</b>	*
O-Ring	9476	<b>50 010 05</b>	*
Schraube	5 x 12 mm	<b>50 004 11</b>	*

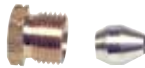

### Zündgasverschraubung

- Passend für V4700A/C, VR4700A/C
- M 11 x 1 x 4 mm
- Mit Kegelring

Bestell-Nr.	€/Stück
<b>50 004 02</b>	*



### Zündgasverschraubung

- Passend für V 4700 A/C und VR 4700 A/C
- M 11 x 1 x 6 mm

Bestell-Nr.	€/Stück
<b>50 004 03</b>	*



### O-Ring

- 32,4 x 2,1 mm
- Dichtung für Anschlussflansch

Bestell-Nr.	€/Stück
<b>50 010 05</b>	*

## Ersatz-Magnetspulen für Elektrogas Ventile

### Gas-Magnetventile



Hauptartikel:  
53 043 62 - 67



passend für	Bestell-Nr.	€/Stück
VMR 0/1 DN 10 - DN 15 (3/8" + 1/2") 230 V	<b>53 044 21</b>	*
VMR 2/3 DN 20 - DN 25 (3/4" + 1") 230 V	<b>53 044 20</b>	*
VMR 4/6 DN 32 - DN 50 (1 1/4" + 2") 230 V	<b>53 044 19</b>	*

# DIE WS BESTELL-APP

## FLEXIBEL - MOBIL - UNABHÄNGIG

*Jetzt wird  
Bestellen noch  
einfacher!*

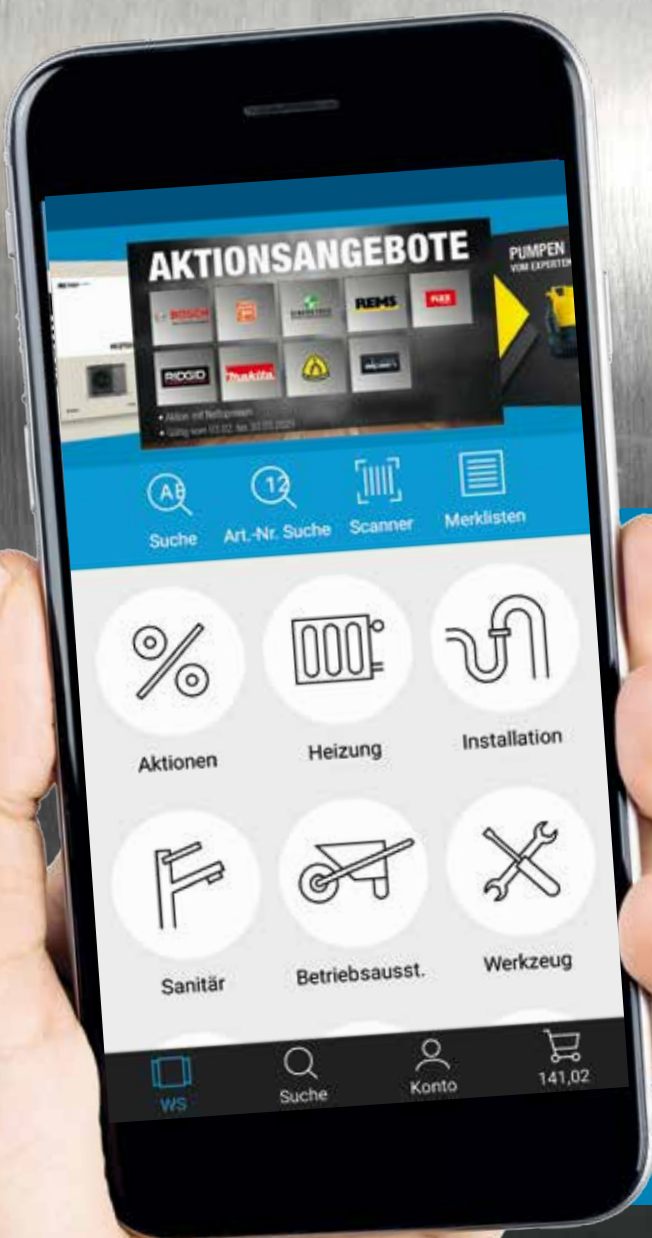

- > Scan-Funktion
- > Preisanzeige wählbar
- > Benutzerverwaltung
- > Merklisten erstellen

**JETZT  
INSTALLIEREN:**

Einfach den QR-Code scannen oder  
folgenden Suchbegriff eingeben:  
**WS Weinmann & Schanz GmbH**



# 2 | Feuerungstechnik

## Marken

		Seite			Seite	
<b>A</b>	ABACO	ab 68	<b>J</b>	JUNKERS/BOSCH	ab 169	
	ABIG	ab 69				
	ATMOS	ab 74				
<b>B</b>	BRÖTJE	ab 76	<b>K</b>	KÖRTING	ab 194	
	BUDERUS/SIEGER	ab 77				
<b>C</b>	CADEL	ab 103	<b>M</b>	MAN/MHG	ab 196	
				MCZ	ab 207	
<b>D</b>	DE DIETRICH	ab 105	<b>O</b>	OERTLI	ab 208	
				OLYMP	ab 219	
				ORANIER/JUSTUS	ab 221	
<b>E</b>	ELCO-KLÖCKNER	ab 116	<b>R</b>	RAPIDO	ab 223	
	ELECTRO-OIL	ab 134		RAY	ab 224	
	EVENES/FONDITAL	ab 137		REMEHA	ab 225	
	EVENES GELBI	ab 143		RIELLO	ab 231	
<b>G</b>	GIERSCH	ab 144	<b>T</b>	THYSSEN	ab 242	
	GOLLING	ab 149				
<b>H</b>	HANSA	ab 151	<b>V</b>	VAILLANT	ab 244	
	HERRMANN	ab 156		VISSMANN	ab 265	
	HERZ	ab 158				
	HOFAMAT	ab 159				
<b>I</b>	INTERCAL	ab 161	<b>W</b>	WEISHAUPT	ab 292	
				WOLF	ab 308	



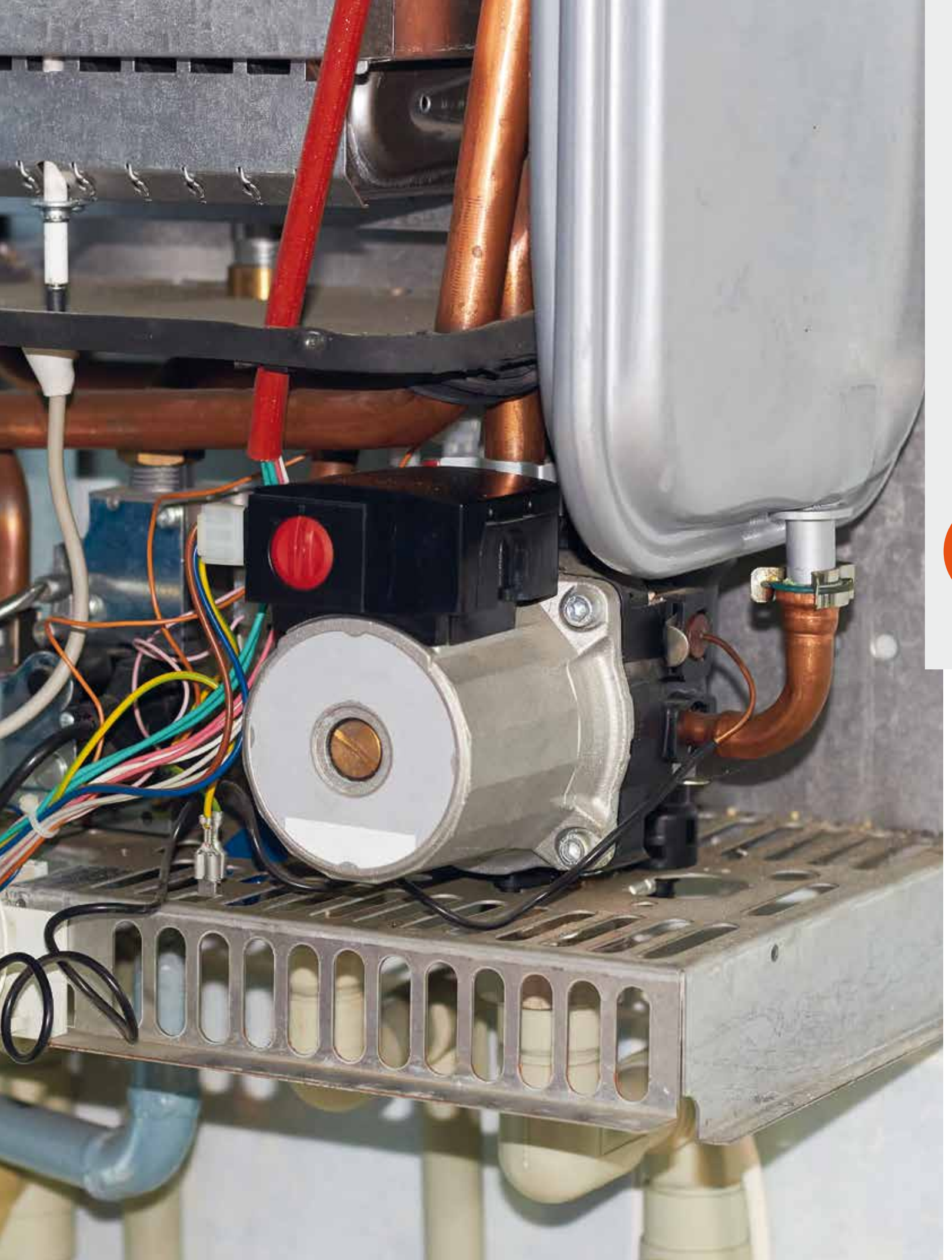

**Diverse Ersatzteile**



**Doppelzündelektrode**  
 • Passend für Abaco: X-100  
 • Isolator: 24,5 x 42 mm  
 • Draht: 2 x 8+15 mm  
 • Anschluss: 6,3 mm  
 • Ref.-Nr.: 1000027

Bestell-Nr. €/Stück  
**29 005 02** \*



**Zündeletroden**  
 • Passend für Abaco Turbobluue  
 • Isolator: 2 x 7 x 80 mm  
 • Draht: 2 x 15+25 mm  
 • Anschluss: 4 mm  
 • Ref.-Nr.: 10096027

Bestell-Nr. €/Stück  
**29 044 29** \*



**Luftdüse**

• Passend für Abaco Turbobluue 17-21 kW  
 • ø 22 mm  
 • Ref.-Nr.: 10096019

Bestell-Nr. €/Stück  
**24 016 59** \*

**Luftdüse**

• Passend für Abaco Turbobluue 20-26 kW  
 • ø 24 mm  
 • Ref.-Nr.: 10096020

Bestell-Nr. €/Stück  
**24 016 60** \*

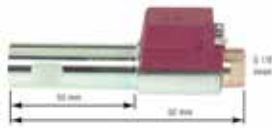

**Ölvorwärmer Typ Danfoss FPHB 5 030N 1218**  
 • Passend für Abaco: X100-Turboblamm  
 • Zum Anbau an das vorhandene Düsendgestänge G 1/8"  
 • Ref.-Nr.: 1000063

Bestell-Nr. €/Stück  
**23 001 05** \*



**Magnetventil Typ Rapa BV 0,1 L2**  
 • Passend für Abaco X100-X250/2  
 • DN 6 (1/8"), 230 V/50 Hz  
 • Ref.-Nr.: 1249022

Bestell-Nr. €/Stück  
**26 040 01** \*



**Feuerungsautomat LOA 24.171 B27**  
 • Passend für Abaco X100-X250/2  
 • Ref.-Nr.: 12000032

Bestell-Nr. €/Stück  
**20 015 03** \*



**Flammenfühler QRB 1 B-A070B70A**  
 • Passend für Abaco X-100  
 • Hochempfindlich  
 • Ohne Stopfen  
 • Gehäuselänge: 50 mm  
 • Ref.-Nr.: 10000032

Bestell-Nr. €/Stück  
**20 016 04** \*



**Flackerdetektor QRC 1A1.101C27**  
 • Passend für Abaco Turbobluue  
 • Normalempfindlich  
 • Mit Stopfen  
 • Ref.-Nr.: 10096032

Bestell-Nr. €/Stück  
**20 016 28** \*

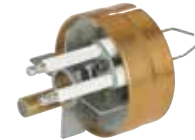

**Mischkopf Typ MB 800**  
 • Passend für Abaco Turbobluue 13-17 kW  
 • Ref.-Nr.: 10096011

Bestell-Nr. €/Stück  
**24 016 56** \*



**!** Bei Umbau von Eckerle auf Danfoss müssen Nippel und Schläuche erneuert werden!

**Ölbrennerpumpe BFP 21 R3**

• Passend für Abaco X-100  
 • Welle: 1-flächig  
 • 1-stufig  
 • Düsenausgang: beidseitig DN 6 (1/8")  
 • Anschluss Ölschläuche: DN 10 (1/4")

• Öldruck: 7-20 bar  
 • Mit eingebautem Magnetventil 220 V/50 Hz  
 • Hersteller-Nr.: 071N7170 ersetzt 071N0170  
 • Ref.-Nr.: 10000055

Bestell-Nr. €/Stück  
**26 000 13** \*



Weitere Ölbrennerpumpen finden Sie ab Seite 28.



**WS L-BOXX® 306 Ersatzteilekoffer-Set universal**  
 84-teilig

bestehend aus:

• WS L-BOXX® 306 + Deckeleinlage + WS i-BOXX® 72 + Kleinteileeinsetz und WS Schublade 72

**i-BOXX®**

- 1 x IRD 1010
- 1 x Anschlusskabel für IRD
- 1 x Fotowiderstand QRB
- 2 x Fotowiderstand FZ 770S
- 2 x Anschlusskabel für FZ 770S
- 2 x Adapter für FZ 770S
- 6 x Pumpenkupplung
- 2 x Buderus BE Dichtring
- 2 x Doppelzündelektrode für Buderus BE
- 6 x Doppelzündelektrode Meku, 4 und 6,3 mm Anschluss
- 6 x Einzelzündelektrode für Buderus/MAN BRE/RE
- 4 x Einzelzündelektrode für MAN/MHG RE..H/RE..LN
- 2 x Doppelzündelektrode für Viessmann Unit

- 4 x Doppelzündelektrode für Meku Blaubrand
  - 2 x Doppelzündelektrode für Weishaupt WL10/LN
  - 4 x Adapter für Zündeletrode 4 x 6,3 mm
  - 4 x Zündkabelstecker 4 mm
  - 4 x Zündkabelstecker 6,3 mm
  - 2 x Buderus BE Dichtring
- Oberes Fach**
- 1 x Ölbrennerpumpe Danfoss BFP 21 L3
  - 1 x Ölbrennerpumpe Suntec AL35C9540
  - 2 x Magnetventilschule für Danfoss BFP
  - 2 x Magnetventilschule für Suntec
  - 3 x Pumpenfilter für Danfoss BFP















- 3 x Pumpenfilter für Suntec AS/AN/AE/AL/AT
  - 1 x Feuerungsautomat LOA 24
  - 1 x Feuerungsautomat TF 830.3
  - 1 x Universalzündeinheit von Danfoss
  - 4 x Zündkabel ø 2,5 x 500 mm
  - 4 x Silikonzündkabel ø 7 x 450 mm
- Untere Schublade Typ 72**
- 1 x Zündkoffer leer für 40 Ölbrennerdüsen
  - 2 x Paar Handschuhe
  - 1 x Universalzündkabel ø 7 x 2000 mm
  - Mit den gängigsten Ersatzteilen für: Buderus, MHG, Viessmann, Weishaupt und viele mehr...

Bestell-Nr. €/Stück  
**20 034 07** \*



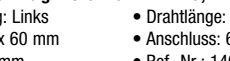

Das passt – Artikel aus dem WS-Sortiment











**Zündelectroden**

 <ul style="list-style-type: none"> <li>• <b>Passend für Abig: Nova 211/2000/2106</b></li> <li>• Isolator: 27,5 x 42/72</li> <li>• Draht: gerade 1 x 35 mm + 1 x 70 mm</li> <li>• Anschluss: 6,3 mm</li> <li>• Ref.-Nr.: 14020-002</li> </ul> <p>Bestell-Nr. €/Stück <b>29 006 02</b> *</p>	 <ul style="list-style-type: none"> <li>• <b>Passend für Abig: Nova 200/210/2000/2010 AC/BC/B/C/N</b></li> <li>• Isolator: 27 x 42 mm</li> <li>• Draht: 2 x 12 + 17 + 10 mm</li> <li>• Bis Baujahr 1993</li> <li>• Ref.-Nr.: 14050-003</li> </ul> <p>Bestell-Nr. €/Stück <b>29 002 04</b> *</p>	 <ul style="list-style-type: none"> <li>• <b>Passend für Abig: Nova 200/210/2000/2010 AC/BC/B/C/N</b></li> <li>• Isolator: 27 x 42 mm</li> <li>• Draht: 2 x 12 + 17 + 10 mm</li> <li>• Ab Baujahr 1993</li> <li>• Ref.-Nr.: 14020-001</li> </ul> <p>Bestell-Nr. €/Stück <b>29 002 02</b> *</p>
 <ul style="list-style-type: none"> <li>• <b>Passend für Abig: Nova 2010 Unit ab 45 KW, Nova 2001</b></li> <li>• Isolator: 25 x 40 mm</li> <li>• Draht ø: 1,7 mm</li> <li>• Drahtlänge: 2 x 10 + 27 + 5 mm</li> <li>• Anschluss: 6,3 mm</li> <li>• Ref.-Nr.: 14020-005</li> </ul> <p>Bestell-Nr. €/Stück <b>29 055 50</b> *</p>	 <ul style="list-style-type: none"> <li>• <b>Passend für Abig: Nova 2012.1 AC Twin-Jet, BC Nova 2012.1 AC Twin-Jet, BC, Nova 3002 Twin-Jet</b></li> <li>• Isolator: 25 x 40 mm</li> <li>• Draht ø: 1,7 mm</li> <li>• Drahtlänge: 2 x 10 + 24 + 4 mm</li> <li>• Anschluss: 6,3</li> <li>• Ref.-Nr.: 14020-007</li> </ul> <p>Bestell-Nr. €/Stück <b>29 055 51</b> *</p>	 <ul style="list-style-type: none"> <li>• <b>Passend für Abig: GE/GZ/GSI 50/100/180</b></li> <li>• Isolator: 8,2 x 80 mm</li> <li>• Draht ø: 2,5 mm</li> <li>• Anschluss: 6,3 mm</li> <li>• Ref.-Nr.: 8718945-072</li> </ul> <p>Bestell-Nr. €/Stück <b>29 055 57</b> *</p>
 <ul style="list-style-type: none"> <li>• <b>Passend für Abig: Nova 2014</b></li> <li>• Anschluss 6,3 mm</li> <li>• Ref.-Nr.: 14020-008</li> </ul> <p>Bestell-Nr. €/Stück <b>29 044 30</b> *</p>	 <ul style="list-style-type: none"> <li>• <b>Passend für Abig : Nova Mark III G</b></li> <li>• Isolator: 60 x 8 mm</li> <li>• Draht: 10 + 14 + 24 mm</li> <li>• Ref.-Nr.: 14030-000</li> </ul> <p>Bestell-Nr. €/Stück <b>29 006 13</b> *</p>	 <ul style="list-style-type: none"> <li>• <b>Passend für Abig: Nova Mark I-III</b></li> <li>• Isolator: 60 x 8 mm</li> <li>• Draht: 12 + 30 mm</li> <li>• Ref.-Nr.: 14010-000</li> </ul> <p>Bestell-Nr. €/Stück <b>29 006 07</b> *</p>
 <ul style="list-style-type: none"> <li>• <b>Passend für Abig: Nova Mark V-VII G, AW1-3G</b></li> <li>• Ausführung: Rechts</li> <li>• Isolator: 8 x 60 mm</li> <li>• Drahtlänge: 6 + 23 + 13 mm</li> <li>• Anschluss: 6,3 mm</li> <li>• Ref.-Nr.: 14050-002</li> </ul> <p>Bestell-Nr. €/Stück <b>29 055 54</b> *</p>	 <ul style="list-style-type: none"> <li>• <b>Passend für Abig: Nova-Mark I G, I GZ</b></li> <li>• Isolator: 8 x 60 mm</li> <li>• Draht ø: 2 mm</li> <li>• Drahtlänge: 8 + 26 + 8 mm</li> <li>• Anschluss: 6,3 mm</li> <li>• Ref.-Nr.: 69000-036</li> </ul> <p>Bestell-Nr. €/Stück <b>29 055 56</b> *</p>	 <ul style="list-style-type: none"> <li>• <b>Passend für Abig: GE/GZ/GSI 350/600</b></li> <li>• Isolator: 8 x 120 mm</li> <li>• Draht ø: 2,6 mm</li> <li>• Drahtlänge: 6 + 24 mm</li> <li>• Anschluss: 6,3 mm</li> <li>• Ref.-Nr.: 8718945-230</li> </ul> <p>Bestell-Nr. €/Stück <b>29 055 58</b> *</p>
 <ul style="list-style-type: none"> <li>• <b>Passend für Abig: Nova Mark V-V II G, AW 1-3 G</b></li> <li>• Ausführung: Links</li> <li>• Isolator: 8 x 60 mm</li> <li>• Draht ø: 2 mm</li> <li>• Drahtlänge: 5 + 32 mm</li> <li>• Anschluss: 6,3 mm</li> <li>• Ref.-Nr.: 14050-001</li> </ul> <p>Bestell-Nr. €/Stück <b>29 055 55</b> *</p>	 <ul style="list-style-type: none"> <li>• <b>Passend für Abig: AW 1 ZV, AW 1-3</b></li> <li>• Isolator: 11 x 130 mm</li> <li>• Draht ø: 2,5 mm</li> <li>• Drahtlänge: 20 + 30 mm</li> <li>• Anschluss: 6,3 mm</li> <li>• Ref.-Nr.: 14410-000</li> </ul> <p>Bestell-Nr. €/Stück <b>29 055 52</b> *</p>	
	 <ul style="list-style-type: none"> <li>• <b>Passend für Abig: ECO-NOVA AL 16, 22</b></li> <li>• Isolator: 9,4 x 42 mm</li> <li>• Draht ø: 3 mm</li> <li>• Drahtlänge: 1 x 51 mm, 1 x 80 + 14 mm</li> <li>• Anschluss: 4,0 mm</li> <li>• Kabellänge: 360 mm</li> <li>• Ref.-Nr.: 14510-000</li> </ul> <p>Bestell-Nr. €/Stück <b>29 055 53</b> *</p>	



**Ionisationselektroden**

 <ul style="list-style-type: none"> <li>• <b>Passend für Abig: GE/GZ 50-180</b></li> <li>• Isolator: 8 x 80 mm</li> <li>• Draht ø: 2,5 mm</li> <li>• Drahtlänge: 6 + 50 mm</li> <li>• Anschluss: 6,3 mm</li> <li>• Ref.-Nr.: 8718945-091</li> </ul> <p>Bestell-Nr. €/Stück <b>29 055 49</b> *</p>	 <ul style="list-style-type: none"> <li>• <b>Passend für Abig: Nova Mark III G</b></li> <li>• Isolator: 52 x 8 mm</li> <li>• Draht: 18 + 40 mm</li> <li>• Ref.-Nr.: 14030-001</li> </ul> <p>Bestell-Nr. €/Stück <b>29 006 12</b> *</p>	 <ul style="list-style-type: none"> <li>• <b>Passend für Abig: Nova Mark V G/VII GZH, AW-Serie</b></li> <li>• Isolator: 11 x 68 mm</li> <li>• Draht ø: 3 mm</li> <li>• Drahtlänge: 29 + 78 mm</li> <li>• Anschluss: 6,3 mm</li> <li>• Ref.-Nr.: 14050-000</li> </ul> <p>Bestell-Nr. €/Stück <b>29 055 48</b> *</p>
 <ul style="list-style-type: none"> <li>• <b>Passend für Abig: Nova 200, 2000, 200 AC, 2000 AC, 2000 CA, Nova 2001 AC, Nova 2000 G, 2000 G 01</b></li> <li>• Isolator: 8 x 60 mm</li> <li>• Draht ø: 2 mm</li> <li>• Drahtlänge: 60 mm</li> <li>• Anschluss: 6,3 mm</li> <li>• Ref.-Nr.: 14010-001</li> </ul> <p>Bestell-Nr. €/Stück <b>29 055 46</b> *</p>	 <ul style="list-style-type: none"> <li>• <b>Passend für Abig: Eco Nova AI</b></li> <li>• Isolator: 9 x 42 mm</li> <li>• Drahtlänge: 70 mm</li> <li>• Ref.-Nr.: 14510-001</li> </ul> <p>Bestell-Nr. €/Stück <b>29 055 47</b> *</p>	

**Stauscheiben**

 <ul style="list-style-type: none"> <li>• <b>Passend für Abig: Nova-Mark V Diff., VII Diff., V Z Vario, VII Z Vario, VII ZVH</b></li> <li>• Ausführung: 8-Schlitze</li> <li>• ø: 90 mm</li> <li>• Ref.-Nr.: 52050-000</li> </ul> <table border="1"> <tr> <td>Bestell-Nr.</td> <td>€/Stück</td> </tr> <tr> <td><b>24 021 61</b></td> <td>*</td> </tr> </table>	Bestell-Nr.	€/Stück	<b>24 021 61</b>	*	 <ul style="list-style-type: none"> <li>• <b>Passend für Abig: Nova 200BC, 2000AC/BC, 2010/45/50</b></li> <li>• Ausführung: 6-Schlitze</li> <li>• Ref.-Nr.: 52020-002</li> <li>• <b>Lieferumfang:</b> - Doppelzündelektrode</li> </ul> <table border="1"> <tr> <td>Bestell-Nr.</td> <td>€/Stück</td> </tr> <tr> <td><b>24 015 96</b></td> <td>*</td> </tr> </table>	Bestell-Nr.	€/Stück	<b>24 015 96</b>	*	 <ul style="list-style-type: none"> <li>• <b>Passend für Abig: Nova-Mark I, I Z, III, III Z, II V, III Diff. III V, Diff. III ZV</b></li> <li>• Ausführung: 6-Schlitze</li> <li>• ø: 75 mm</li> <li>• Ref.-Nr.: 52010-002</li> <li>• <b>Lieferumfang:</b> - Doppelzündelektrode</li> </ul> <table border="1"> <tr> <td>Bestell-Nr.</td> <td>€/Stück</td> </tr> <tr> <td><b>24 021 64</b></td> <td>*</td> </tr> </table>	Bestell-Nr.	€/Stück	<b>24 021 64</b>	*	 <ul style="list-style-type: none"> <li>• <b>Passend für Abig: Nova 200, 200 B, 2000, 2000 V, 200 AC, 2000 BC, 2000 CA, Nova 2000 BL, Nova 2012.2 BC Twin-Jet</b></li> <li>• Ausführung: 4-Schlitze</li> <li>• ø: 64 mm</li> <li>• Ref.-Nr.: 52020-001</li> <li>• <b>Lieferumfang:</b> - Doppelzündelektrode</li> </ul> <table border="1"> <tr> <td>Bestell-Nr.</td> <td>€/Stück</td> </tr> <tr> <td><b>24 021 62</b></td> <td>*</td> </tr> </table>	Bestell-Nr.	€/Stück	<b>24 021 62</b>	*
Bestell-Nr.	€/Stück																		
<b>24 021 61</b>	*																		
Bestell-Nr.	€/Stück																		
<b>24 015 96</b>	*																		
Bestell-Nr.	€/Stück																		
<b>24 021 64</b>	*																		
Bestell-Nr.	€/Stück																		
<b>24 021 62</b>	*																		
 <ul style="list-style-type: none"> <li>• <b>Passend für Abig: Nova-Mark I - III</b></li> <li>• Ausführung: 6-Schlitze</li> <li>• ø: 74</li> <li>• Ref.-Nr.: 52010-000</li> </ul> <table border="1"> <tr> <td>Bestell-Nr.</td> <td>€/Stück</td> </tr> <tr> <td><b>24 021 60</b></td> <td>*</td> </tr> </table>	Bestell-Nr.	€/Stück	<b>24 021 60</b>	*	 <ul style="list-style-type: none"> <li>• <b>Passend für Abig: Nova-Mark III G, III GZ, III G01, III GZ, III GPR</b></li> <li>• Ausführung: 8-Schlitze</li> <li>• ø: 82 mm</li> <li>• Ref.-Nr.: 52030-002</li> </ul> <table border="1"> <tr> <td>Bestell-Nr.</td> <td>€/Stück</td> </tr> <tr> <td><b>24 021 69</b></td> <td>*</td> </tr> </table>	Bestell-Nr.	€/Stück	<b>24 021 69</b>	*	 <ul style="list-style-type: none"> <li>• <b>Passend für Abig: Nova Mark 7 ZVH</b></li> <li>• ø: 82 mm</li> <li>• Ref.-Nr.: 52070-001</li> </ul> <table border="1"> <tr> <td>Bestell-Nr.</td> <td>€/Stück</td> </tr> <tr> <td><b>24 021 67</b></td> <td>*</td> </tr> </table>	Bestell-Nr.	€/Stück	<b>24 021 67</b>	*	<p><b>Feuerungsautomat</b></p>  <p><b>LOA 24.171 B27</b></p> <ul style="list-style-type: none"> <li>• <b>Passend für Abig Nova-Mark</b></li> <li>• Typ LOA 24.171 ersetzt LOA 21+22</li> <li>• Ref.-Nr.: 70200-001</li> </ul> <table border="1"> <tr> <td>Bestell-Nr.</td> <td>€/Stück</td> </tr> <tr> <td><b>20 015 03</b></td> <td>*</td> </tr> </table>	Bestell-Nr.	€/Stück	<b>20 015 03</b>	*
Bestell-Nr.	€/Stück																		
<b>24 021 60</b>	*																		
Bestell-Nr.	€/Stück																		
<b>24 021 69</b>	*																		
Bestell-Nr.	€/Stück																		
<b>24 021 67</b>	*																		
Bestell-Nr.	€/Stück																		
<b>20 015 03</b>	*																		

**Diverse Ersatzteile**

<p><b>Mischkopf</b></p> <ul style="list-style-type: none"> <li>• <b>Passend für Abig: Nova 2014 AC</b></li> <li>• Ausführung: D22</li> <li>• ø: 76 mm</li> <li>• Ref.-Nr.: 50020-107</li> </ul> <ul style="list-style-type: none"> <li>• <b>Lieferumfang:</b> - Zündelektroden</li> </ul> <table border="1"> <tr> <td>Bestell-Nr.</td> <td>€/Stück</td> </tr> <tr> <td><b>24 021 65</b></td> <td>*</td> </tr> </table>	Bestell-Nr.	€/Stück	<b>24 021 65</b>	*	<p><b>Mischkopf</b></p> <ul style="list-style-type: none"> <li>• <b>Passend für Abig: Nova 2014 BC</b></li> <li>• Ausführung: D24</li> <li>• ø: 77 mm</li> <li>• Ref.-Nr.: 50020-109</li> </ul> <ul style="list-style-type: none"> <li>• <b>Lieferumfang:</b> - Zündelektroden</li> </ul> <table border="1"> <tr> <td>Bestell-Nr.</td> <td>€/Stück</td> </tr> <tr> <td><b>24 021 66</b></td> <td>*</td> </tr> </table>	Bestell-Nr.	€/Stück	<b>24 021 66</b>	*	<p><b>Glühzünder</b></p> <ul style="list-style-type: none"> <li>• <b>Passend für Abig: ECO NOVA Plus</b></li> <li>• Drahtlänge: 31 mm</li> <li>• Isolator: 10 x 50 mm</li> <li>• Ref.-Nr.: 69080-015</li> </ul> <table border="1"> <tr> <td>Bestell-Nr.</td> <td>€/Stück</td> </tr> <tr> <td><b>29 055 60</b></td> <td>*</td> </tr> </table>	Bestell-Nr.	€/Stück	<b>29 055 60</b>	*					
Bestell-Nr.	€/Stück																		
<b>24 021 65</b>	*																		
Bestell-Nr.	€/Stück																		
<b>24 021 66</b>	*																		
Bestell-Nr.	€/Stück																		
<b>29 055 60</b>	*																		
<p><b>Flammenfühler QRB 1 B-A068B70B</b></p> <ul style="list-style-type: none"> <li>• <b>Passend für Abig Nova-Mark I-III</b></li> <li>• Mit Stopfen</li> <li>• Kabel: 700 mm</li> <li>• Ref.-Nr.: 202056</li> </ul> <table border="1"> <tr> <td>Bestell-Nr.</td> <td>€/Stück</td> </tr> <tr> <td><b>20 016 03</b></td> <td>*</td> </tr> </table>	Bestell-Nr.	€/Stück	<b>20 016 03</b>	*	<p><b>Flammenfühler QRB 1 B</b></p> <ul style="list-style-type: none"> <li>• <b>Passend für Abig Nova 200/2000</b></li> <li>• Mit Stopfen</li> <li>• Ersetzt die QRB 1 S</li> <li>• Ref.-Nr.: 202766</li> </ul> <table border="1"> <tr> <td>Bestell-Nr.</td> <td>€/Stück</td> </tr> <tr> <td><b>20 016 07</b></td> <td>*</td> </tr> </table>	Bestell-Nr.	€/Stück	<b>20 016 07</b>	*	<p><b>Flackerdetektor IRD 1010</b></p> <ul style="list-style-type: none"> <li>• <b>Passend für Abig: Nova 2014 AC, Nova 2014 BC</b></li> <li>• Axial weiß</li> <li>• Ersetzt IRD 910</li> <li>• Hersteller-Nr.: 1650206</li> <li>• Ref.-Nr.: 70210-011</li> </ul> <table border="1"> <tr> <td>Bestell-Nr.</td> <td>€/Stück</td> </tr> <tr> <td><b>20 005 40</b></td> <td>*</td> </tr> </table>	Bestell-Nr.	€/Stück	<b>20 005 40</b>	*					
Bestell-Nr.	€/Stück																		
<b>20 016 03</b>	*																		
Bestell-Nr.	€/Stück																		
<b>20 016 07</b>	*																		
Bestell-Nr.	€/Stück																		
<b>20 005 40</b>	*																		
 <p><b>Zündtrafo ZA23075E43</b></p> <ul style="list-style-type: none"> <li>• <b>Passend für Abig Nova 200/2000/2012, Twin-Jet</b></li> <li>• Sekundärspannung: 2 x 3,75 kV</li> <li>• Sekundärstrom: 23 mA</li> <li>• Betriebsart: AB</li> <li>• Einschaltdauer: 20%</li> <li>• Primär: Steckanschluss/Rapa</li> </ul> <table border="1"> <tr> <td>Typ</td> <td>Bestell-Nr.</td> <td>€/Stück</td> </tr> <tr> <td>Zündtrafo ZA 23 075 E 43</td> <td><b>28 001 04</b></td> <td>*</td> </tr> <tr> <td>Befestigungsplatte</td> <td><b>28 001 06</b></td> <td>*</td> </tr> </table>	Typ	Bestell-Nr.	€/Stück	Zündtrafo ZA 23 075 E 43	<b>28 001 04</b>	*	Befestigungsplatte	<b>28 001 06</b>	*	<p><b>Zündtrafo ZA 20 10 E84</b></p> <ul style="list-style-type: none"> <li>• <b>Passend für Abig Novamark 1 und 3</b></li> <li>• Sekundärleistung 2 x 5 kV / 20 mA für Außenbetrieb-Einschaltdauer 33%</li> <li>• Primär: Steckerkabel fest</li> <li>• Sekundär: Kabel ø 6,3 mm</li> <li>• Ersetzt ZM 20/10 4042-516/-572/-690/-711 identisch</li> </ul> <table border="1"> <tr> <td>Bestell-Nr.</td> <td>€/Stück</td> </tr> <tr> <td><b>28 015 03</b></td> <td>*</td> </tr> </table>	Bestell-Nr.	€/Stück	<b>28 015 03</b>	*	 <p><b>Zündtrafo</b></p> <ul style="list-style-type: none"> <li>• <b>Passend für Abig: Nova 2000 G, 2000 G 01, 2010 G, 211 G</b></li> <li>• Typ: EBI 4 052F4040</li> <li>• Ausführung: 1-polig</li> <li>• Einschaltdauer: 33%</li> <li>• Primär: 230 V</li> <li>• Sekundär Spannung: 12 kV</li> <li>• Sekundäranschluss: 4 mm</li> <li>• Ref.-Nr.: 06020-002</li> <li>• <b>Lieferumfang:</b> - Montagewinkel - Netzkabel</li> </ul> <table border="1"> <tr> <td>Bestell-Nr.</td> <td>€/Stück</td> </tr> <tr> <td><b>28 044 20</b></td> <td>*</td> </tr> </table>	Bestell-Nr.	€/Stück	<b>28 044 20</b>	*
Typ	Bestell-Nr.	€/Stück																	
Zündtrafo ZA 23 075 E 43	<b>28 001 04</b>	*																	
Befestigungsplatte	<b>28 001 06</b>	*																	
Bestell-Nr.	€/Stück																		
<b>28 015 03</b>	*																		
Bestell-Nr.	€/Stück																		
<b>28 044 20</b>	*																		

Weitere Zündeinheiten finden Sie ab Seite 38.

**Diverse Ersatzteile**



**Zündkabel**

- Passend für Abig: Nova-Mark I G, GZ, III G, III GZ, III G01
- Ausführung: aus Silikon
- Länge: 410 mm
- Anschluss: 6,3 mm
- Ref.-Nr.: 15030-002

Bestell-Nr. €/Stück  
**28 044 16** \*



**Zündkabel**

- Passend für Abig: Nova 210 AC, BC, 2010 AC, BC, CA, CB, 211, Nova 2012 AC Twin-Jet, BC, 2112, 2012.1 AC, BC, 2012.2 BC, Nova 2014 AC, Nova 2014 BC, Nova 2010 G, 211 G
- Ausführung: aus Silikon
- Länge: 480 mm
- Anschluss: 6,3 x 4 mm
- Ref.-Nr.: 15020-005

Bestell-Nr. €/Stück  
**28 044 12** \*



**Zündkabel**

- Passend für Abig: Nova 200 AC, BC, 2000 AC, BC, CA, CB, Nova 2000 G, 2000 G 01
- Ausführung: aus PVC
- Länge: 420 mm
- Anschluss: 6,3 x 4 mm
- Ref.-Nr.: 15020-002

Bestell-Nr. €/Stück  
**28 044 11** \*



**Zündkabel**

- Passend für Abig: Nova 200 AC, 2000 BC
- Ausführung: aus Silikon
- Länge: 570 mm
- Anschluss: 6,3 mm
- Ref.-Nr.: 15020-001

Bestell-Nr. €/Stück  
**28 044 10** \*



Weitere Ölbrennerpumpen finden Sie ab Seite 28.

**Ölbrennerpumpe**

- Passend für Abig Nova 2010, Nova-Mark I, III, V
- Typ: AS47A7509
- Ref.-Nr.: 002010-007 ersetzt 0008010-002

Bestell-Nr. €/Stück  
**26 040 36** \*



**Ölbrennerpumpe**

- Passend für Abig: Nova-Mark VII ZVH
- Typ: AR 65 A 9801
- Welle: 1-flächig
- Drehrichtung: Rechts
- Düsenanschluss: Rechts
- Welle ø: 8
- Naben ø: 32
- Zulauf/Rücklauf: DN 8 (1/4")
- Ref.-Nr.: 8070-002

Bestell-Nr. €/Stück  
**26 050 59** \*



**Umbausatz**

- Passend für Abig: Nova 2000/2012/2014/2112, Nova-Mark I, III
- Mit BFP 21 R3
- Mit und ohne Droplless
- Ref.-Nr.: 0020020-025
- **Lieferumfang:**
  - Ölbrennerpumpe
  - Brennerkupplungen
  - Kondensator
  - Düsenrohre
  - Gewindeadapter
  - Dichtringe
  - Anleitung

Bestell-Nr. €/Satz  
**26 019 46** \*



**Umbausatz**

- Passend für Abig: Novamark III
- Typ: AT2 45A 9574
- Welle: 2-flächig
- Drehrichtung: Rechts
- Düsenanschluss: Rechts
- Ausführung: 2-stufig
- Magnetventil: 2
- Welle ø: 8
- Naben ø: 32
- Zulauf/Rücklauf: DN 6 (1/8")
- Ref.-Nr.: 20030-007
- **Lieferumfang:**
  - Ölbrennerpumpe
  - Düsenrohr
  - Motorkupplung
  - Anschlusskabel
  - Anleitung

Bestell-Nr. €/Satz  
**26 050 58** \*



**Umbausatz**

- Passend für Abig: Nova 2000
- Mit Delta Ölbrennerpumpe Typ A1 R2
- Ohne Droplless
- Ref.-Nr.: 0020020-024
- **Lieferumfang:**
  - Ölbrennerpumpe
  - Brennerkupplungen
  - Kondensator
  - Düsenrohr
  - Gewindeadapter
  - Dichtringe
  - Anleitung

Bestell-Nr. €/Satz  
**26 040 47** \*



**Umbausatz**

- Passend für Abig: Nova-Mark I-II, Nova-Mark V-VII
- Mit Delta Ölbrennerpumpe Typ A1R2
- Ref.-Nr.: 20010-007
- **Lieferumfang:**
  - Ölbrennerpumpe
  - Brennerkupplung
  - Gewindeadapter auf 1/8"
  - Dichtringe
  - Anleitung

Bestell-Nr. €/Satz  
**26 050 60** \*



**Ölbrennerschlauch**

- Passend für Abig: Nova 2014 AC/BC
- Länge: 1000 mm
- Pumpenseite: NW4
- Schlauchseite: DN 10 (3/8") mit Innenkonus
- Ref.-Nr.: 58020-003 ersetzt 58020-000

Bestell-Nr. €/Stück  
**27 005 29** \*



**Ölbrennerschlauch**

- Passend für Abig: Nova 200/210, 2000/2012, Nova Mark I - V
- Einerseits DN 10 (3/8") ÜWM, andererseits 10 mm Ringanschluss
- Ref.-Nr.: 58010-000

Länge [mm]	Bestell-Nr.	€/Stück	VPE	€/Stück/VPE
1000	<b>27 004 07</b>	*	<b>25</b>	*



**Hohlschraube DN 6 (1/8") AG**

- Für Schlauch mit 10 mm Ring

Typ	Bestell-Nr.	€/Stück	VPE	€/Stück/VPE
Hohlschraube	<b>32 016 15</b>	*	<b>10</b>	*
passender Cu-Dichtring	<b>32 016 16</b>	*	<b>10</b>	*

**Brennermotoren & Gebläseäder**



• **Passend für Abig Nova 200, 210, 2000, 2010 ab Bj. 1985**  
 • Pumpenaufnahme ø 32 mm  
 • Ref.-Nr.: 4020-003

Bestell-Nr.	€/Stück
<b>24 011 71</b>	*



• **Passend für Abig: Nova 210 AC, 2010 AC, 2010 CA, Nova 2012 AC Twin-Jet, 2012.1 AC Twin-Jet, Nova 2010 G**  
 • Größe: 108 x 52 mm  
 • Ref.-Nr.: 10020-004

Bestell-Nr.	€/Stück
<b>24 021 46</b>	*



• **Passend für Abig: Nova-Mark I, I Z, III, III Z, III V, III Diff. III V Diff. III ZV**  
 • Leistung: 110 W  
 • Ref.-Nr.: 04010-001 ersetzt 04030-001  
 • **Lieferumfang:**  
 - Kupplung  
 - Netzadapter

Bestell-Nr.	€/Stück
<b>24 021 53</b>	*



• **Passend für Abig: Nova-Mark I, I Z**  
 • Größe: 108 x 52 mm  
 • Ref.-Nr.: 10010-001

Bestell-Nr.	€/Stück
<b>24 021 47</b>	*

• **Passend für Abig: Nova Mark 3 V Diff. 01/3 ZV/ 3 GZ**  
 • Größe: 120 x 52 mm  
 • Ref.-Nr.: 10030-002

Bestell-Nr.	€/Stück
<b>24 021 49</b>	*



• **Passend für Abig: Nova 2000 G, 2000 G 01, 2010 G, 211 G**  
 • Leistung: 90 W  
 • Ref.-Nr.: 4020-004  
 • **Lieferumfang:**  
 - Motorflanschadapter  
 - Netzadapter

Bestell-Nr.	€/Stück
<b>24 021 56</b>	*



• **Passend für Abig: Nova 200, 2000, 200 AC, 2000 AC, 2000 CA, Nova 2001 AC, Nova 2000 G, 2000 G01**  
 • Größe: 108 x 42 mm  
 • Ref.-Nr.: 10020-001

Bestell-Nr.	€/Stück
<b>24 021 45</b>	*



• **Passend für Abig: Nova-Mark VII, VII Diff., VII Z, VII Z Vario**  
 • Leistung: 250 W  
 • Ref.-Nr.: 4070-001  
 • **Lieferumfang:**  
 - Kupplung  
 - Schrauben  
 - Netzadapter

Bestell-Nr.	€/Stück
<b>24 021 54</b>	*



• **Passend für Abig: Nova-Mark V Z, VII, VII Diff., VII Z**  
 • Größe: 180 x 60 mm  
 • Ref.-Nr.: 10050-002

Bestell-Nr.	€/Stück
<b>24 021 51</b>	*



• **Passend für Abig: Nova-Mark VII ZVH**  
 • Leistung: 450 W  
 • Ref.-Nr.: 4070-002  
 • **Lieferumfang:**  
 - Kupplung  
 - Schrauben

Bestell-Nr.	€/Stück
<b>24 021 55</b>	*

**Stellmotoren**



• **Passend für Abig: Nova Mark V-VII, III ZV-VII ZV, ZVH/G2**  
 • Typ: STA 4.8 B3.42/6 3N1/BA R  
 • Ref.-Nr.: 21220-004

Bestell-Nr.	€/Stück
<b>24 021 58</b>	*

• **Passend für Abig: Nova-Mark III GZ, III GPR**  
 • Typ: STA30 B3.37/6 3N18A RP  
 • Ref.-Nr.: 21220-005

Bestell-Nr.	€/Stück
<b>24 021 59</b>	*

**Flammrohre**



• **Passend für Abig: Nova 2010 G, 211 G**  
 • ø: 90 x 90 mm  
 • Länge: 180 mm  
 • Ref.-Nr.: 50020-051

Bestell-Nr.	€/Stück
<b>24 021 44</b>	*



• **Passend für Abig: NOVA-MARK 5-7 GZ**  
 • ø: 110 x 115 mm  
 • Länge: 155 mm  
 • Ref.-Nr.: 50050-028

Bestell-Nr.	€/Stück
<b>24 021 43</b>	*



• **Passend für Abig: Nova-Mark III G, GZ, G 01, GZ, GPR**  
 • ø: 90 x 100 mm  
 • Länge: 140 mm  
 • Ref.-Nr.: 50030-000

Bestell-Nr.	€/Stück
<b>24 021 42</b>	*



• **Passend für Abig: Nova 2012.1 AC Twin-Jet**  
 • ø: 54 x 90 mm  
 • Länge: 235 mm  
 • Ref.-Nr.: 50020-103

Bestell-Nr.	€/Stück
<b>24 021 40</b>	*



• **Passend für Abig: Nova 2012 BC Twin-Jet**  
 • ø: 98 x 90 mm  
 • Länge: 315 mm  
 • Ref.-Nr.: 50020-049

Bestell-Nr.	€/Stück
<b>24 021 38</b>	*



• **Passend für Abig: Nova 2012.1 BC, 2012.2 Twin-Jet**  
 • ø: 90 x 128 mm  
 • Länge: 170 mm  
 • Ref.-Nr.: 50020-079

Bestell-Nr.	€/Stück
<b>24 021 41</b>	*



**Befestigungsmaterial und Dichtungen für Brennerflansche**

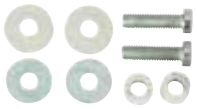

• **Passend für Abig:** Nova 200AC, BC, 2000 AC, BC, CA, CB, Nova 200 AC, BC, 2000 AC, BC, CA, CB, Nova 210 AC, BC, 2010 AC, BC, CA, CB, 211, Nova 2000 BL, 2001 AC, BC  
• Ausführung: M 8  
• Ref.-Nr.: 57010-001

Bestell-Nr.	€/Stück
24 021 22	*



• **Passend für Abig:** Nova 200 AC, BC, 2000 AC, BC, CA, CB, Nova 210 AC, BC, 2010 AC, BC, CA, CB, 211, Nova 2000 BL, 2001 AC, BC, Nova 2012 AC Twin-Jet, BC, 2112, 2012.1 AC, BC, 2012.2 B, Nova 2014 AC, Nova 2014 BC, Nova Mark I, I Z, III, III Z, III V, III Diff., III V Diff., III ZV, 3002, Nova 2000 G, 2000 G 01, 2010 G, 211 G, Nova-Mark I G, GZ, III G, III GZ, III G 01, III GZ, III GPR  
• Maße: 163,5 x 106,5 x 5/10 mm  
• Stärke: 10 mm  
• Ref.-Nr.: 57010-003

Bestell-Nr.	€/Stück
24 014 31	*



• **Passend für Abig:** GE/GZ/GSI 50-180  
• Maße (L x B x ø): 160 x 150 x 115 mm  
• Ref.-Nr.: 8718910-054

Bestell-Nr.	€/Stück
24 021 29	*



• **Passend für Abig:** GE/GZ/GSI350/600  
• Maße (L x B x ø): 220 x 220 x 165 mm  
• Stärke: 15 mm  
• Ref.-Nr.: 8718910-058

Bestell-Nr.	€/Stück
24 021 30	*



• **Passend für Abig:** Nova 200 AC, BC, 2000 AC, BC, CA, CB  
• Maße (L x B x ø): 140 x 140 x 80 mm  
• Stärke: 2 mm  
• Ref.-Nr.: 57020-002

Bestell-Nr.	€/Stück
24 021 26	*



• **Passend für Abig:** Nova-Mark V, V Diff., V Z, VII, VII Diff. VII Z, V Z'88, V Z Vario, VII Z Vario, VII ZVH  
• Maße (L x B): 139 x 190 mm  
• Stärke: 8 mm  
• Ref.-Nr.: 57050-001

Bestell-Nr.	€/Stück
24 021 28	*

**Dichtung Speicherflansch**

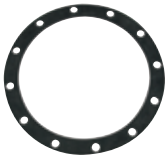

• **Passend für Abig:** Brauchwasserspeicher NTT 150 RA/RE  
• Material: Gummi  
• Maße: 240 x 300 x 2 mm  
• Lochkreis: 275 mm  
• Ref.-Nr.: 69060-030

Bestell-Nr.	€/Stück
24 021 32	*



• **Passend für Abig:** Brauchwasserspeicher NTS/NTT  
• Material: Gummi  
• Größe: 130 x 210 mm  
• Ref.-Nr.: 57820-000

Bestell-Nr.	€/Stück
24 021 31	*

**Ölvorwärmer und Zubehör**

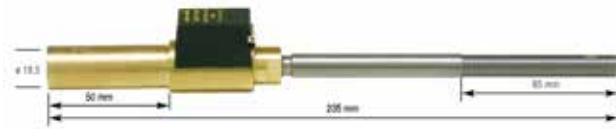

• **Passend für Abig:** Nova 2000 Unit bis Bj.85  
• Ref.-Nr.: 12020-027

Bestell-Nr.	€/Stück
23 005 03	*



• **Passend für Abig:** 2000 AC/BC/CA/CB, Twin-Jet 2012 BL  
• Ref.-Nr.: 12020-020 (ersetzt 1220-004 und 205791)

Bestell-Nr.	€/Stück
23 005 01	*



• **Passend für Abig:** Nova 2010 AC, BC, CA, CB, 2014 AC, BC  
• Ref.-Nr.: 12020-024

Bestell-Nr.	€/Stück
23 005 05	*



**Passendes Düsendgestänge**  
• **Passend für Abig:** Nova 210 AC, BC, 211  
• Länge: 310 mm  
• Ref.-Nr.: 12020-031

Bestell-Nr.	€/Stück
23 047 64	*

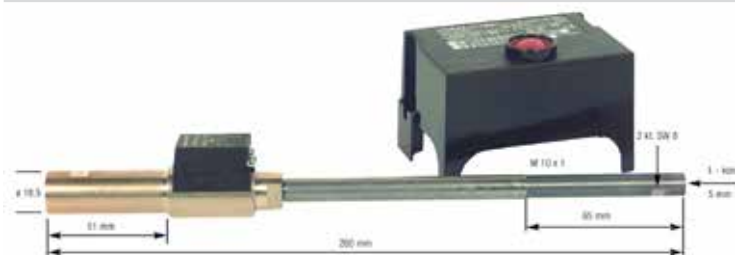

**Ölvorwärmer Umbau-Satz**  
• **Passend für Abig:** Nova 2000 Compact  
• Bestehend aus:  
- Vorwärmer  
- Steuergerät LOA 24  
- Anschlusskabel 4-polig  
- Schaltplan  
- Ref.-Nr.: 204618  
- Als Ersatz für ROC mit LOA 21

Bestell-Nr.	€/Satz
23 005 02	*



**Adapterkabel**  
• **Passend für Abig:** Ölvorwärmer  
• Ref.-Nr.: 70380-012

Bestell-Nr.	€/Stück
23 005 04	*



**Ersatzteilübersicht für Holzvergaserkessel; Kesselserie GSE**

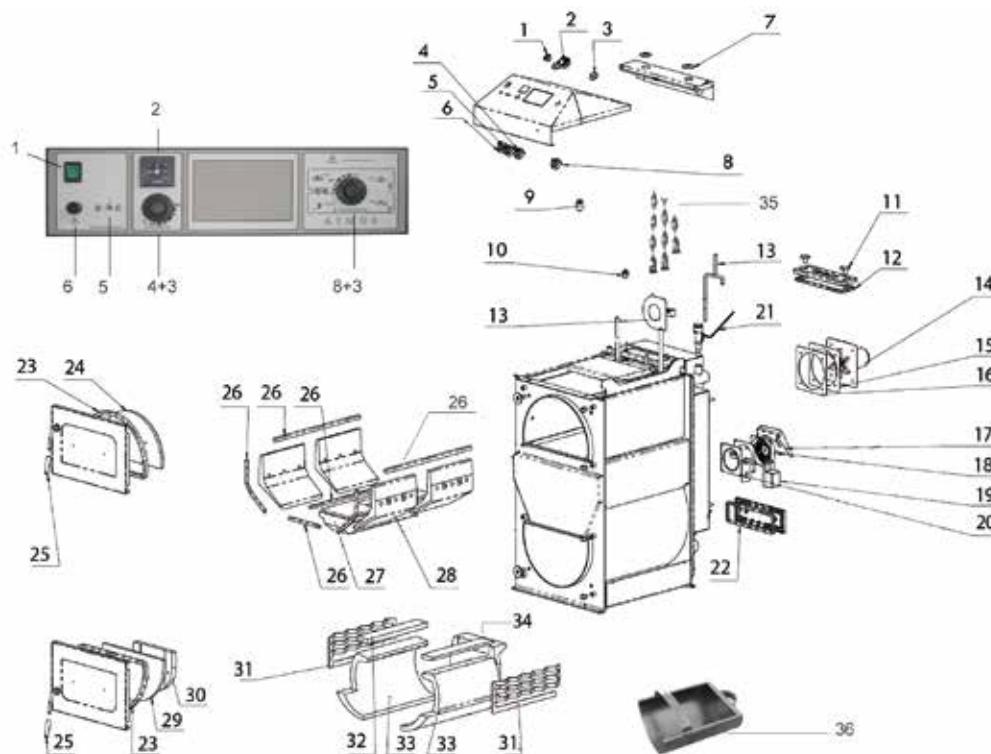

**Ersatzteile für Kesselserie Atmos DC...GSE**

Position	Bezeichnung	Ref.Nr.	Bestell-Nr.	€/Stück
1	Ein/Aus Schalter	709.009.1	<b>90 827 52</b>	*
2	Thermometer	709.004.1	<b>90 835 44</b>	*
3	Rädchen für Thermostat	709.003.2	<b>90 835 43</b>	*
4	Kesselthermostat	709.002.1	<b>90 835 42</b>	*
5	Rauchgasthermostat 2	709.002.0	<b>90 835 41</b>	*
6	STB Sicherheitsthermostat	709.006.8	<b>90 835 47</b>	*
7	Rosette für therm. Ablaufsicherung	709.018.7	<b>90 835 55</b>	*
8	Rauchgasthermostat	709.003.1	<b>90 828 57</b>	*
9	Kondensator für Lüfter	709.017.1	<b>90 827 47</b>	*
10	Ladepumpenthermostat 90°	709.005.3	<b>90 835 45</b>	*
11	Plastikmutter	709.041.1	<b>90 835 67</b>	*
13	Anheizklappe komplett	709.022.4	<b>90 835 57</b>	*
15	weiche, weisse Lüfterdichtung	709.016.3	<b>90 827 46</b>	*
16	harte, grau rote Lüfterdichtung	709.016.2	<b>90 827 45</b>	*
17	Frischlufthülse	709.028.1	<b>90 835 61</b>	*
18	Frischlufthülse	709.027.1	<b>90 835 60</b>	*
19	Belimo Stellenantrieb	708.008.6	<b>90 835 38</b>	*
20	Frischlufthülse extrem	709.025.7	<b>90 835 58</b>	*
21	Feuerzugsregler	709.001.1	<b>90 835 40</b>	*
22	Dichtung für Gussklappe RGK unten	709.030.3	<b>90 835 62</b>	*
23	Türdichtschnur	709.024.1	<b>90 827 48</b>	*
24	Türsibrale oben (dick) mit Schraube	709.026.1	<b>90 835 59</b>	*
25	Türgriffüberzug	709.021.3	<b>90 835 56</b>	*
29	Türsibrale unten (dünn) mit Schraube	709.025.1	<b>90 620 90</b>	*
30	keramischer Halbmond	706.002.1	<b>90 620 92</b>	*
32	Sibralstreifen (1 Stück)	709.045.3	<b>90 835 24</b>	*
34	hintere Front	706.009.1	<b>90 835 27</b>	*

**Lüftermotor (Pos. Nr.14)**

Bezeichnung	Ref.Nr.	Bestell-Nr.	€/Stück
Lüftermotor einzeln	709.013.1	<b>90 827 43</b>	*
Lüfterrad einzeln, ø 150 mm	709.014.1	<b>90 835 52</b>	*
Lüfterrad einzeln, ø 175 mm	709.015.1	<b>90 827 44</b>	*
Lüfterrad doppelt, ø 175 mm	709.015.4	<b>90 835 53</b>	*
runde Dichtung zwischen Motor und Platine	709.016.1	<b>90 835 54</b>	*

**Düse inkl. Dichtschnur und Kitt (Pos. Nr. 27)**

passend für	Ref.Nr.	Bestell-Nr.	€/Stück
DC 22/25 GSE	706.012.1	<b>90 835 30</b>	*
DC 25 GSE Lange Ausführung 500 mm	706.012.6	<b>90 882 54</b>	*
DC 30 GSE	706.012.5	<b>90 620 93</b>	*
DC 40/50 GSE	706.013.2	<b>90 835 22</b>	*

**Abgasbremse (Pos. Nr. 31)**

**VPE = 1 x Ausführung "links", 1 x Ausführung "rechts"**

passend für	Ref.Nr.	Bestell-Nr.	€/Stück
DC 22/25 GSE	709.043.0	<b>90 828 37</b>	*
DC 30/40/50 GSE	709.042.9	<b>90 835 68</b>	*

**Turbulator (Pos. Nr 35)**

Größe [mm]	passend für	Ref.Nr.	Bestell-Nr.	€/Stück
330	DC 22/25/30 GSE	709.030.5	<b>90 835 64</b>	*
430	DC 40 GSE	709.030.8	<b>90 835 65</b>	*
710	DC 50 GSE	709.030.9	<b>90 835 66</b>	*

**Dichtung für Gussklappe (Pos. Nr 12)**

passend für	Ref.Nr.	Bestell-Nr.	€/Stück
DC 22/25/30 GSE	709.030.3	<b>90 835 62</b>	*
DC 40/50 GSE	709.030.4	<b>90 835 63</b>	*

**Dichtungsset Füllraum (Pos. Nr. 26)**

passend für	Ref.Nr.	Bestell-Nr.	€/Stück
DC 22 GSE	709.095.0	<b>90 835 69</b>	*
DC 25 GSE	709.095.2	<b>90 835 70</b>	*
DC 30 GSE	709.095.1	<b>90 620 91</b>	*
DC 40/50 GSE	709.095.3	<b>90 835 71</b>	*

**Füllraumseitenwand (Pos. Nr. 28)**

Ausführung	passend für	Ref.Nr.	Bestell-Nr.	€/Stück
2-teilig	DC 22 GSE	706.016.1	<b>90 835 16</b>	*
2-teilig	DC 25 GSE	706.017.7	<b>90 835 32</b>	*
4-teilig	DC 25 GSE lange Ausführung	706.017.4	<b>90 003 06</b>	*
4-teilig	DC 30 GSE	706.016.2	<b>90 835 31</b>	*
4-teilig	DC 40/50 GSE	706.016.3	<b>90 835 23</b>	*

**Brennkammer links + rechts (Pos. Nr. 33)**

Größe [mm]	passend für	Ref.Nr.	Bestell-Nr.	€/Stück
310	DC 22/25 GSE	706.008.5	<b>90 835 26</b>	*
510	DC 30/40/50 GSE	706.008.6	<b>90 835 21</b>	*

**Aschekasten (Pos. Nr. 36)**

Ausführung	passend für	Ref.Nr.	Bestell-Nr.	€/Stück
klein	DC 22 GSE mit kurzer Brennkammer	708.004.3	<b>90 827 51</b>	*
	DC 25 GSE mit langer Brennkammer			
groß	DC 30/40/50 GSE	708.004.4	<b>90 835 34</b>	*

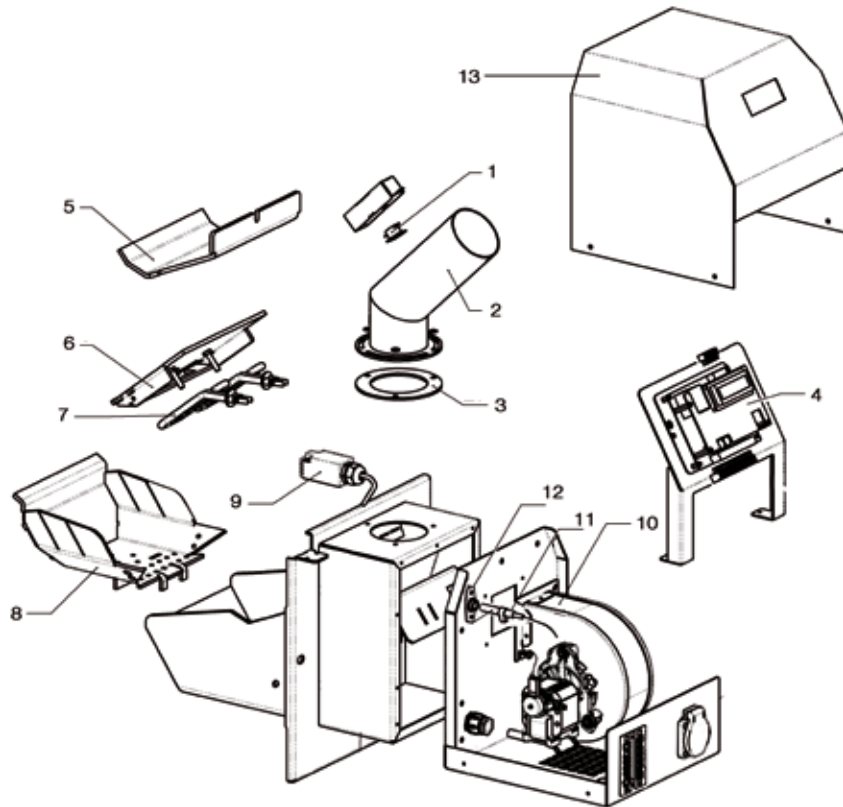
**Ersatzteilübersicht für Pelletbrenner A25 und A45**

**Ersatzteile für A25 Brenner**

Position	Bezeichnung	Ref.Nr.	Bestell-Nr.	€/Stück
1	Sicherheitsthermostat	707.005.9	<b>90 857 85</b>	*
2	Stützen für Pelletzufuhr	707.022.3	<b>90 857 86</b>	*
3	Dichtung für Pelletzufuhrstützen	707.017.0	<b>90 857 88</b>	*
4	Brennerplatine AC07X 2012	707.022.2	<b>90 857 90</b>	*
5	Obere Abdeckung Brennermundstück	707.022.0	<b>90 857 91</b>	*
6	Halterplatte mit Öffnung für Glühspirale	707.022.5	<b>90 857 93</b>	*
7	Glühspirale	707.022.9	<b>90 857 95</b>	*
8	Verbrennungskammer (Tiegel) des Brenners	707.022.8	<b>90 857 96</b>	*
9	Endschalter für Brenner	707.021.0	<b>90 857 98</b>	*
10	Brennerventilator Drehzahlgesteuert mit Luftklappe	707.005.8	<b>90 857 99</b>	*
11	Photozelle für Atmos Brenner A25/A45	707.005.5	<b>90 858 01</b>	*
12	Halter für Photozelle (einzeln)	707.023.2	<b>90 858 02</b>	*
13	Abdeckung für Brenner mit Sichtfenster für Display	707.027.4	<b>90 858 03</b>	*

**Ersatzteile für A45 Brenner**

Position	Bezeichnung	Ref.Nr.	Bestell-Nr.	€/Stück
1	Sicherheitsthermostat	707.005.9	<b>90 857 85</b>	*
2	Stützen für Pelletzufuhr	707.040.6	<b>90 857 87</b>	*
3	Dichtung für Pelletzufuhrstützen	707.018.1	<b>90 857 89</b>	*
4	Brennerplatine AC07X 2012	707.022.2	<b>90 857 90</b>	*
5	Obere Abdeckung für Brennerstück	707.040.4	<b>90 857 92</b>	*
6	Halterplatte mit Öffnung für Glühspirale	707.040.7	<b>90 857 94</b>	*
7	Glühspirale	707.022.9	<b>90 857 95</b>	*
8	Verbrennungskammer (Tiegel) des Brenners	707.041.0	<b>90 857 97</b>	*
9	Endschalter für Brenner	707.021.0	<b>90 857 98</b>	*
10	Brennerventilator drehzahlgesteuert mit Luftklappe	707.004.1	<b>90 858 00</b>	*
11	Photozelle für Atmos Brenner A25/A45	707.005.5	<b>90 858 01</b>	*
12	Halter für Photozelle (einzeln)	707.023.2	<b>90 858 02</b>	*
13	Abdeckung für Brenner mit Sichtfenster für Display	707.041.3	<b>90 858 04</b>	*

**Ersatzteilübersicht für Förderschnecke Pelletbrenner A25 und A45**

**Pelletschlauch zwischen Brenner und Förderschnecke**  
 • Länge: 1m

passend für	Roehr-Ø [mm]	Ref.Nr.	Bestell-Nr.	€/Stück
A25 Brenner	65	707.006.6	<b>90 866 10</b>	*
A45 Brenner	70	707.017.5	<b>90 866 38</b>	*

**Motor für Förderschnecke**

- Passend für A25/A25GSP und IWABO Pelletbrenner

Bestell-Nr.	€/Stück
<b>90 020 11</b>	*

**Motor für Förderschnecke**

- Passend für A45/A85 Pelletbrenner

Bestell-Nr.	€/Stück
<b>90 020 14</b>	*

**Diverse Ersatzteile**



**Doppel-Zündelegrode**

- Passend für Brötje 0-111M, 0-117, 0-30
- Isolator: 25 x 80 mm
- Draht: 2 x 8+22+4 mm
- Anschluss: 6,3 mm
- Ref.-Nr.: 514699

Bestell-Nr. €/Stück  
**29 001 02** \*



**Doppel-Zündelegrode**

- Passend für Brötje ESB0-501M
- Isolator: 25 x 150 mm
- Draht: 2 x 8+22+4 mm
- Anschluss: 6,3 mm
- Ref.-Nr.: 521055

Bestell-Nr. €/Stück  
**29 001 01** \*



**Doppel-Zündelegrode**

- Passend für Brötje: 0-42
- Isolator: 7,5 x 80 mm
- Draht: 13 + 5 + 7 mm
- Anschluss: 6,3 mm
- Halbleuch: 49 x 17 mm
- Ref.-Nr.: 924337

Bestell-Nr. €/Stück  
**29 055 61** \*



**Brennermotor**

- Passend für Brötje 0-110-111 / ESB 0-501
- 110 W, 230 V/50 Hz Flansch NEMA 1/F 3
- Linkslauf 2750 U/min.
- Pumpenaufnahme: 32 mm
- Maße Welle: 12,7 x 38 - einflächlich
- Ref.-Nr.: 515030

Bestell-Nr. €/Stück  
**24 009 03** \*



**Zündtrafo ZA 23 075 E 43**

- Kleine Baureihe
- - Aussetzbetrieb
- Sekundärspannung: 2 x 3,75 kV
- Sekundärstrom: 23 mA
- Betriebsart: AB
- Einschaltdauer: 20%
- Primär: Steckanschluss/Rapa
- Sekundär: Form D Steckanschluss 4 mm
- ZA 23 075 E 25/35/ ZA 23 075 E 5 identisch
- ZA 23 075 E 21/ ZA 23 075 31 identisch
- ZA 23 075 E 8 / ZA 23 075 E 46 identisch
- ZA 23 075 E 11/Z A 23 075 E 26 identisch

Bestell-Nr. €/Stück  
**28 001 04** \*



**Zündtrafo ZA 23 100 E 43**

- Baureihe - Aussetzbetrieb
- Sekundärspannung: 2 x 5 kV
- Sekundärstrom: 23 mA
- Betriebsart: AB
- Einschaltdauer: 33%
- Primär: Kabelanschluss fest
- Sekundär: Form C, Stechspitzenanschluss
- ZA 23 100 E 50 identisch

Bestell-Nr. €/Stück  
**28 005 04** \*



**Steuergerät TF 844**

- Passend für Brötje: für 1-stufigen Öl-Gebläsebrenner bis 30 kg/h mit Ölvorwärmung

Bestell-Nr. €/Stück  
**20 004 30** \*



Weitere Feuerungsautomaten finden Sie ab Seite 17.



**Anschlusskabel**

- Passend für Danfoss, Satronic und Viskostat Ölvorwärmer
- 4-polig
- Länge: 700 mm

Bestell-Nr. €/Stück  
**23 001 09** \*



**Ölbrennerschlauch**

- Passend für Brötje
- DN 10 (3/8") x Rohrbogen SR 8 LR

Länge [mm]	Bestell-Nr.	€/Stück	VPE	€/Stück/VPE
750	<b>27 002 13</b>	*	<b>25</b>	*
1000	<b>27 002 14</b>	*	<b>25</b>	*



**Ölvorwärmer**

- Passend für Brötje: Turbotherm 0-111 M-ÖV und 0-112 ÖV
- Zum Auswechseln in die vorhandene Halte- und Einstellvorrichtung des Brenners
- Druckleitungsanschluss M11 x 1,25
- Ref.-Nr.: 514729

Bestell-Nr. €/Stück  
**23 008 02** \*



**Ölvorwärmer**

- Passend für Brötje: ESB 0-501 M
- Druckleitungsanschluss: M11 x 1,25
- Ref.-Nr.: 521048

Bestell-Nr. €/Stück  
**23 008 03** \*



**Ölvorwärmer**

- Passend für Brötje: Turbotherm 0-30
- Zum Auswechseln in die vorhandene Halte- und Einstellvorrichtung des Brenners
- Druckleitungsanschluss M11 x 1,25
- Ref.-Nr.: 533393

Bestell-Nr. €/Stück  
**23 008 01** \*

**WS L-BOXX® 102 Ersatzteilkoffer für Buderus**



• 37-teilig

bestehend aus:

• **WS L-BOXX® 102 + Insetboxen + Deckeleinlage**

- 3 x Doppelzündelektrode für BE/A
- 6 x Einzelzündelektrode für BRE
- 1 x Glühzylinder für GB 112
- 1 x Ionisationselektrode für GB 112
- 1 x Feuerungsautomat TF 830.3
- 1 x Flammenfühler für BE/A
- 1 x Ölbrennerpumpe BFP 21 L4
- 2 x Magnetventil Spule (Danfoss/Suntec)
- 2 x Pumpenfilter Danfoss
- 1 x Zündeinheit Danfoss Ebi
- 1 x Netzkabel für Zündeinheit
- 6 x Brennerkupplung
- 1 x Batterie 3,6 V

- 2 x Ölfiltersatz
- 1 x Ölvorwärmer mit Gestänge für BE/A
- 1 x LE-Ventil für Ölvorwärmer
- 1 x Reinigungskamm
- 4 x Dichtung für Mischsystem für BRE
- 1 x Dichtung für Wassersammler für GB 112

Bestell-Nr.	€/Stück
<b>20 034 05</b>	<b>*</b>

**Wartungssets**

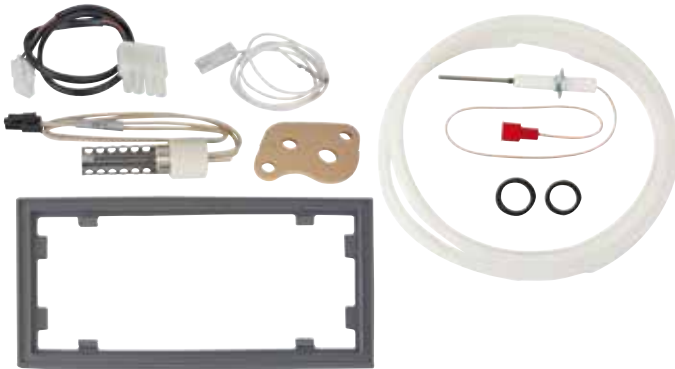

• **Passend für Buderus/Sieger: GB112 11-24, GB142 15-30, BK11 W18-24, WT24**

• **Lieferumfang:**

- 1 x Glühzylinder mit Adapter und Dichtung
- 1 x Ionisationselektrode mit Dichtung
- 1 x Dichtung Gasanschluss (22 x 16 x 2 mm)
- 1 x Dichtung Gasanschluss (23,8 x 16,4 mm)
- 1 x Dichtung Kondensatwassersammler
- 1 x Dichtung für Brenner
- 1 x Inspektions- und Wartungsprotokoll

Bestell-Nr.	€/Set
<b>24 021 75</b>	<b>*</b>

• **Passend für Buderus/Sieger: GB112 W29, BK11 W29**

• **Lieferumfang:**

- 1 x Glühzylinder mit Adapter und Dichtung
- 1 x Ionisationselektrode
- 1 x Dichtung Gasanschluss (22 x 16 x 2 mm)
- 1 x Dichtung Kondensatwassersammler
- 1 x Dichtung für Brenner
- 1 x Inspektions- und Wartungsprotokoll

Bestell-Nr.	€/Set
<b>24 021 76</b>	<b>*</b>

• **Passend für Buderus/Sieger: GB112, 142-60, BK11-W60**

• **Lieferumfang:**

- 1 x Glühzylinder mit Adapter und Dichtung
- 1 x Ionisationselektrode
- 1 x Dichtung Gasanschluss (22 x 16 x 2 mm)
- 1 x Dichtung Gasanschluss (23,8 x 16,4 mm)
- 1 x Dichtung Kondensatwassersammler
- 1 x Dichtung für Brenner
- 1 x Inspektions- und Wartungsprotokoll

Bestell-Nr.	€/Set
<b>24 021 78</b>	<b>*</b>

• **Passend für Buderus/Sieger: GB112/142-45**

• **Lieferumfang:**

- 1 x Glühzylinder mit Adapter und Dichtung
- 1 x Ionisationselektrode
- 1 x Dichtung Gasanschluss (22 x 16 x 2 mm)
- 1 x Dichtung Gasanschluss (23,8 x 16,4 mm)
- 1 x Dichtung Kondensatwassersammler
- 1 x Dichtung für Brenner
- 1 x Inspektions- und Wartungsprotokoll

Bestell-Nr.	€/Set
<b>24 021 77</b>	<b>*</b>

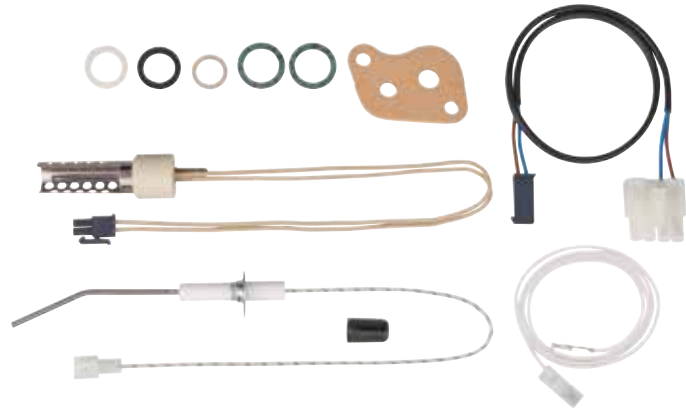

• **Passend für Buderus/Sieger: U104/112/114/122/124, HG10/11/13**

• **Lieferumfang:**

- 1 x Glühzylinder mit Adapter
- 1 x Ionisationselektrode mit Kabel und Stecker
- 2 x Flachdichtung Wärmetauscher
- 1 x Flachdichtung Gasanschluss
- 1 x Dichtung Gasanschluss (22 x 16 x 2 mm)
- 1 x Inspektions- und Wartungsprotokoll

Bestell-Nr.	€/Set
<b>24 021 79</b>	<b>*</b>



**Typ Klein**

• **Passend für Buderus/Sieger: GB132/152, BK13/15**

• **Lieferumfang:**

- 1 x Glühzylinder
- 1 x Ionisationselektrode mit Dichtung
- 1 x Dichtung Gasanschluss
- 1 x Inspektions- und Wartungsprotokoll

Bestell-Nr.	€/Set
<b>24 021 71</b>	<b>*</b>



**Wartungssets**



- Typ Klein**  
 • Passend für Buderus/Sieger: GB112/142, BK11  
 • **Lieferumfang:**  
 - 1 x Glühzünder mit Adapter und Dichtung  
 - 1 x Ionisationselektrode  
 - 1 x Dichtung Gasanschluss 22 x 16 x 2 mm)  
 - 1 x Dichtung Gasanschluss (23,8 x 16,4 mm)  
 - 1 x Inspektions- und Wartungsprotokoll

Bestell-Nr.	€/Set
24 021 74	*

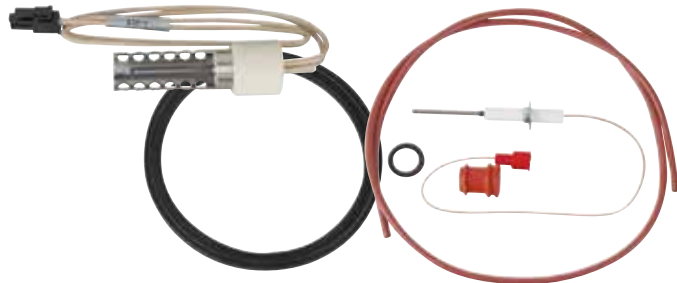

- Typ Groß**  
 • Passend für Buderus/Sieger: GB132/152, BK13/15  
 • **Lieferumfang:**  
 - 1 x Glühzünder  
 - 1 x Ionisationselektrode mit Dichtung  
 - 1 x Dichtung Gasanschluss (23,8 x 16,4 mm)  
 - 1 x Brennerdichtung  
 - 1 x Dichtung Vorderwand-Wärmetauscher  
 - 1 x Inspektions- und Wartungsprotokoll

Bestell-Nr.	€/Set
24 021 72	*

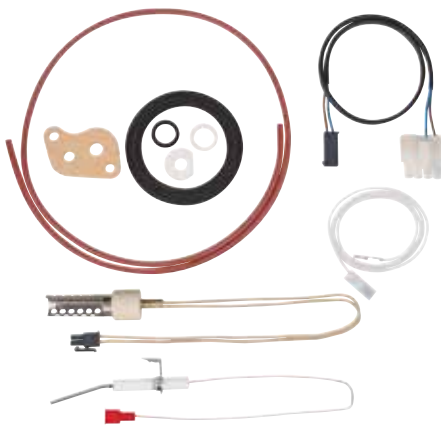

- Typ Groß**  
 • Passend für Buderus/Sieger: GB122 11-24 kW  
 • **Lieferumfang:**  
 - 1 x Glühzünder inkl. Dichtung  
 - 1 x Ionisationselektrode inkl. Dichtung  
 - 1 x Brennerdichtung  
 - 1 x Dichtung Vorderwand-Wärmetauscher  
 - 1 x Inspektions- und Wartungsprotokoll

Bestell-Nr.	€/Set
24 032 80	*



- Passend für Buderus: GB162  
 • **Lieferumfang:**  
 - Glühzünder  
 - Ionisationselektrode  
 - Identifikationsmodule  
 - Dichtungen  
 - Befestigungsteile

passend für	Ref.-Nr.	Bestell-Nr.	€/Set
GB162-50	7736701767	24 004 58	*
GB162-65	7736701766	24 004 57	*
GB162-80	7736701765	24 004 56	*
GB162-100	7736701764	24 004 55	*



- Passend für Buderus: GB202  
 • **Lieferumfang:**  
 - Glühzünder  
 - Ionisationselektrode  
 - Identifikationsmodul  
 - Dichtungen  
 - Befestigungsteile

passend für	Ref.-Nr.	Bestell-Nr.	€/Set
GB202-62	7736701774	24 004 59	*
GB202-95	7736701775	24 004 60	*



- Passend für Buderus: GB172/182i 24-24  
 • Ref.-Nr.: 8 737 712 516 ersetzt 8 737 706 421  
 • **Lieferumfang:**  
 - Elektrodenblock  
 - Dichtungen  
 - Befestigungszubehör

Bestell-Nr.	€/Set
29 000 53	*

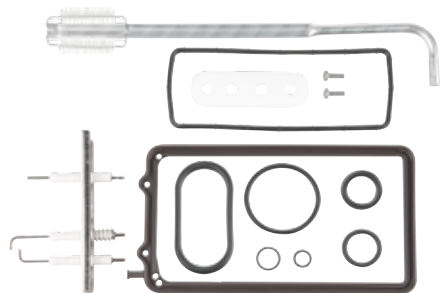

- Passend für Buderus: GB192i 15-35  
 • Ref.-Nr.: 8 737 708 542  
 • **Lieferumfang:**  
 - Elektrodenblock  
 - Dichtungen (Brennerdichtung u.a.)  
 - Reinigungsbürste

Bestell-Nr.	€/Set
29 000 52	*

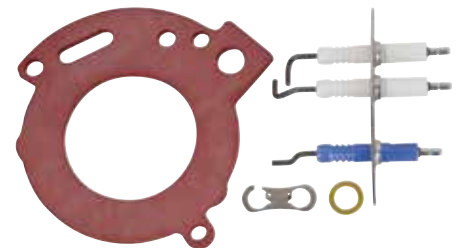

- Passend für Buderus/Sieger: GB172 14-24  
 • **Lieferumfang:**  
 - 1 x Elektrodenblock  
 - 1 x Brennerdichtung  
 - 1 x O-Ring Gasanschluss  
 - 1 x Schauglas  
 - 1 x Inspektions- und Wartungsprotokoll

Bestell-Nr.	€/Set
24 032 77	*



**Wartungssets**



- **Passend für Buderus: BZ 1.0**
- **Lieferumfang:**
  - Zündelektrode
  - Dichtung
  - Düse 0,35 80HR

Bestell-Nr. €/Set  
**24 002 00 \***

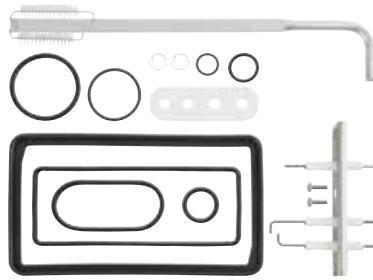

- **Passend für Buderus Brennwertgeräte mit Wärmeblock**
- Ref.-Nr.: 8737707990
- **Lieferumfang:**
  - 1 x Elektrodenblock mit Dichtung
  - 1 x Brennerdichtung
  - 1 x Dichtungsset
  - 1 x Reinigungsbürste
  - 1 x Gebrauchsanweisung

Bestell-Nr. €/Set  
**29 000 58 \***

**Zündelektroden**



- Teile-Nr.: 8718585036
- Verwendung: BE/BE-A 17-34 kW
- Typ 4 L34
- **Lieferumfang:**
  - In OVP inkl. Schraube

Bestell-Nr. €/Stück  
**29 000 42 \***



- **Passend für Buderus: BE/BE-A, 17-34 kW Typ 4 L34**
- Isolator: 2 x 7 x 69 mm
- Draht: gebogen 2 x 37 + 6 + 8 mm
- Halblech: 16 x 34 mm
- Anschluss: 4 mm
- Ref.-Nr.: 8718585036 ersetzt 63018295

Bestell-Nr. €/Stück  
**29 044 66 \***



- **Passend für Buderus: BE/BE-A, 43-55 kW Typ 4 L50**
- Isolator: 2 x 7 x 69 mm
- Draht: 2 x 53 + 6 + 8 mm
- Halblech: 14 x 34 mm
- Anschluss: 4 mm
- Ref.-Nr.: 8718585045 ersetzt 63025268

Bestell-Nr. €/Stück  
**29 044 74 \***



- **Passend für Buderus: BE/BE-A, 68 kW Typ 4 L58,5**
- Isolator: 2 x 7 x 69 mm
- Draht: 2 x 61 + 6 + 8 mm
- Halblech: 14 x 34 mm
- Anschluss: 4 mm
- Ref.-Nr.: 63025269

Bestell-Nr. €/Stück  
**29 044 75 \***



- **Passend für Buderus: BZ 1.0 Typ 4 L 25**
- Isolator: 2 x 7 x 69 mm
- Draht gebogen, 2 x 28 x 6 x 8 mm
- Halblech: 16 x 34 mm
- Anschluss: 4 mm
- Ref.-Nr.: 63022655

Bestell-Nr. €/Stück  
**29 055 18 \***



- **Passend für Buderus: BDE, DE1.1**
- Isolator: 25 x 40 mm
- Draht: 7,5 + 30 mm
- Anschluss: 4 mm
- Ref.-Nr.: 87185728370

Bestell-Nr. €/Stück  
**29 002 01 \***



- **Passend für Buderus/Sieger: TE 1.0/1.1**
- Isolator: 24,5 x 39,5
- Draht ø: 1,8 mm
- Drahtlänge: 2 x 12 + 25 + 5
- Anschluss: 6,3 mm
- Ref.-Nr.: 5885040

Bestell-Nr. €/Stück  
**29 055 70 \***



- **Passend für Buderus/Sieger: OE1.0/1.1**
- Isolator: 27 x 42 mm
- Draht ø: 2 mm
- Drahtlänge: 2 x 3 + 7 + 5 mm
- Anschluss: 6,3 mm
- Ref.-Nr.: 63008720

Bestell-Nr. €/Stück  
**29 055 71 \***



- **Passend für Buderus: BRE 1.0**
- Isolator: 7 x 57 mm
- Draht: gebogen 20 + 11 + 4 mm
- Anschluss: 4 mm
- Ref.-Nr.: 87185760130 ersetzt 5883119

Bestell-Nr. €/Stück  
**29 041 01 \***



- **Passend für:**
  - Buderus: BRE 1.1-1.2, Ref.-Nr.: 87185760110 ersetzt 5883121
  - MAN: RE 2
- Isolator: 7/8 x 57 mm
- Draht: gebogen 27 + 11 + 7 mm

Bestell-Nr. €/Stück  
**29 044 09 \***



- **Passend für Buderus: BRE 1.3-1.4 und MAN RE 1.3-1.4**
- Isolator: 8 x 57 mm
- Draht: 33 + 10 + 7 mm
- Anschluss: 4 mm
- Ref.-Nr.: 87185760140 ersetzt 5883123

Bestell-Nr. €/Stück  
**29 041 02 \***

**ZUBEHÖR**

**Klemmblech**

- **Passend für Buderus: BRE1**
- Ref.-Nr.: 5883162

Bestell-Nr. €/Stück  
**29 041 10 \***



- **Passend für Buderus: AE 124L**

Länge [mm]	Ref.Nr.	Bestell-Nr.	€/Stück
200	87185760100	<b>29 045 59</b>	*
	ersetzt 5176074		
400	5176280	<b>29 045 60</b>	*



- **Passend für Buderus: KB192i 15-50H, GB212 15-50**
- Isolator: 2 x 9,5 x 70 mm
- Draht-ø: 3 mm
- Drahtlänge: 23 + 12 und 21 + 19 + 20 mm
- Halblech: 25 x 56 mm
- Anschluss: 6,3 mm
- Ref.-Nr.: 8718595817
- **Lieferumfang:**
  - Dichtung
  - Schrauben

Bestell-Nr. €/Stück  
**29 000 65 \***



- **Passend für Buderus: 204E/224E/304E/324E G114 / G224 / G324 / (ZE), Sieger SG 22 L 35-64, SG 94**
- Isolator: 9,4 x 60 mm
- Draht: gerade 25 mm
- Massedraht: 58 + 14 mm
- Halblech: 29 x 48 mm
- Anschluss: 6,3 mm
- Ref.-Nr.: 7747007978 ersetzt 5883814

Bestell-Nr. €/Stück  
**29 044 28 \***



- **Passend für Buderus: Spiralzündbrenner AE114/124 (V4600)**
- Isolator: 7 x 38 mm
- Draht: 3 + 11 mm
- Halblech: 16 x 23 mm
- Anschluss: ø 2 mm
- Ref.-Nr.: 5802825

Bestell-Nr. €/Stück  
**29 044 54 \***

**Zündelectroden**

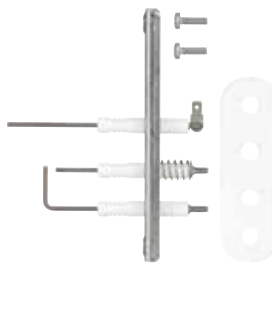

- Passend für Buderus: GB192i-19
- Ref.-Nr.: 8 718 670 253 0
- Lieferumfang:
  - Dichtung
  - Schrauben

Bestell-Nr.	€/Stück
29 000 50	*



- Passend für Buderus: GB192i-15/25/35/42
- Ref.-Nr.: 8 718 663 092 0
- Lieferumfang:
  - Dichtung
  - Schrauben

Bestell-Nr.	€/Stück
29 000 51	*



- Passend für Sieger: HG12
- Isolator: 2 x  $\varnothing$  7,2 x 50 mm
- Draht  $\varnothing$ : 2,5 mm
- Drahtlänge: 6 x 28 mm
- Anschluss: Flachhülse 3,2 mm
- Halblech: 41 x 16 x 37 mm
- Kabellänge: 750 mm
- Ref.-Nr.: 7101150
- Lieferumfang:
  - Befestigungsschrauben

Bestell-Nr.	€/Stück
29 057 97	*



- Passend für Buderus/Sieger: LP114/LP324, G 124 X/LP, AE 234/434/X, AE 134X/LP, AZ 324 X/LP, AZ 334X, SG 12 A
- Isolator: 7 x 42 mm
- Draht: 25 + 10 mm
- Anschluss: Steckhülse 4 mm
- Halblech: 16 x 23 mm
- Kabellänge: 300 mm
- Ref.-Nr.: 87185759620 ersetzt 5176330

Bestell-Nr.	€/Stück
29 044 52	*



**Elektrodensatz mit Dichtung**

- Passend für Buderus/Sieger: GB172 14-24, GB182i 14-24
- Ref.-Nr.: 87181070870
- Lieferumfang:
  - Elektrodensatz mit Ionisationselektrode
  - Klammer
  - Dichtung

Bestell-Nr.	€/Satz
46 005 38	*



- Passend für Buderus: Logamax U154 - 20/24
- Isolator: 65 x 25 mm
- Draht  $\varnothing$ : 2 mm
- Drahtlänge: 3 x 7/ 12 mm
- Anschluss: 4 mm
- Ref.-Nr.: 87160108180
- Lieferumfang:
  - Halblech und Schraube

Bestell-Nr.	€/Stück
29 000 79	*



**Zünd- und Ionisationselektrode**

- Passend für Buderus/Sieger: GB 302-80/120
- Draht  $\varnothing$ : 3 mm
- Drahtlänge: 22 + 10 mm
- Drahtlänge Ionisation: 72 mm
- Anschluss: 6,3 mm
- Halblech: 38 x 16 mm
- Ref.-Nr.: 7747023586
- Lieferumfang:
  - Dichtung

Bestell-Nr.	€/Stück
29 055 73	*



**Halterung Zünd-Ionisationselektrode**

- Passend für Buderus/Sieger: U104W, U11x/12x
- Ref.-Nr.: 7100232

Bestell-Nr.	€/Stück
24 022 25	*

**Ionisationselektroden**

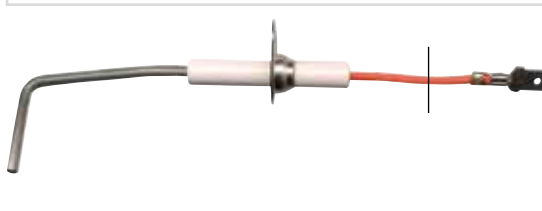

- Passend für Buderus: G124/134/224/334/434 LP/X, SG 33 A71-130
- Isolator: 7 x 42 mm
- Draht: 44 + 27 mm
- Anschluss: Kabel 65 mm mit Flachstecker 6,3 mm
- Halblech: 16 x 23 mm
- Ref.-Nr.: 87185760090 ersetzt 5176331

Bestell-Nr.	€/Stück
29 044 53	*

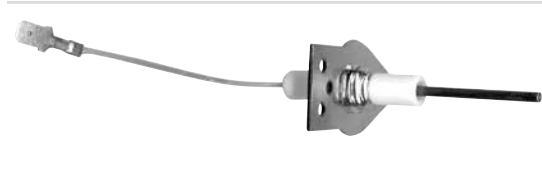

- Passend für Buderus: G 114/124 E/V, SG 91/94-V, GiV 9410-32
- Draht: gerade 37 mm
- Anschluss: Flachstecker 6,3 mm mit Kabel 600 mm
- Halblech: 29 x 48 mm
- Ref.-Nr.: 87185737460 ersetzt 5493916

Bestell-Nr.	€/Stück
29 044 55	*

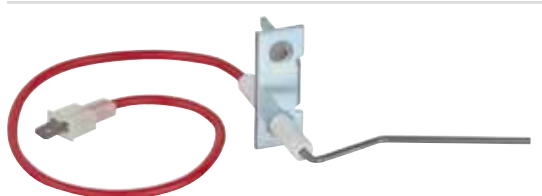

- Passend für Buderus/Sieger: U102/104, HG12
- Isolator:  $\varnothing$  7,2 x 50 mm
- Draht  $\varnothing$ : 2,5 mm
- Drahtlänge: 6 + 27 + 47 mm
- Anschluss: Flachstecker 6,3 mm
- Halblech: 41 x 16 x 57 mm
- Kabellänge: 250 mm
- Ref.-Nr.: 71011

Bestell-Nr.	€/Stück
29 057 96	*

**Ionisationselektroden**

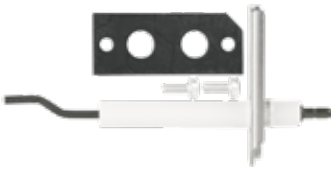

- **Passend für Buderus: GB212 15-50**
- Isolator: 9,2 x 72 mm
- Draht-ø: 3 mm
- Drahtlänge: 13 + 9 + 13 mm
- Anschluss: 4,0 mm
- Halblech: 25 x 56 mm
- Ref.-Nr.: 8738803648
- Inkl. Dichtung und Schrauben

Bestell-Nr. €/Stück  
**29 000 66** \*

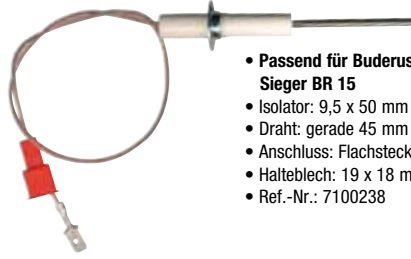

- **Passend für Buderus: GB 112/132/142/152/162/ Sieger BR 15**
- Isolator: 9,5 x 50 mm
- Draht: gerade 45 mm
- Anschluss: Flachstecker 6,3 mm mit Kabel 300 mm
- Halblech: 19 x 18 mm
- Ref.-Nr.: 7100238

Bestell-Nr. €/Stück  
**29 044 56** \*

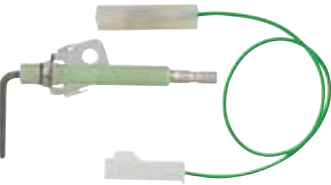

- **Passend für Buderus: Logamax U-152/154-20/24**
- Isolator: 6,3 x 45 mm
- Draht ø: 2,5 mm
- Drahtlänge: 5 x 39 mm
- Anschluss: 4 mm
- Ref.-Nr.: 87160116510
- **Lieferumfang:**  
- Anschlusskabel und Schraube

Bestell-Nr. €/Stück  
**29 000 80** \*

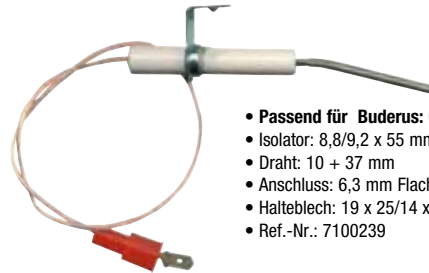

- **Passend für Buderus: GB122/132T**
- Isolator: 8,8/9,2 x 55 mm
- Draht: 10 + 37 mm
- Anschluss: 6,3 mm Flachstecker mit Kabel 290 mm
- Halblech: 19 x 25/14 x 17 mm
- Ref.-Nr.: 7100239

Bestell-Nr. €/Stück  
**29 044 59** \*



- **Passend für Buderus/Sieger: AE204E/AZ324E**
- Draht ø: 3 mm
- Drahtlänge: 63 mm
- Anschluss: Flachstecker 6,3 mm
- Halblech: 22 x 48 mm
- Ref.-Nr.: 87185709120

Bestell-Nr. €/Stück  
**29 055 65** \*

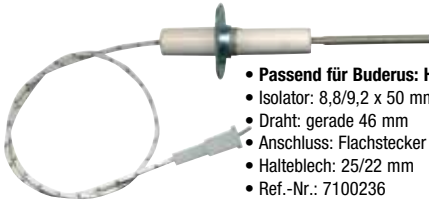

- **Passend für Buderus: HG11W/W/W 11/U104/U122-U124**
- Isolator: 8,8/9,2 x 50 mm
- Draht: gerade 46 mm
- Anschluss: Flachstecker 6,3 mm mit Kabel 290 mm
- Halblech: 25/22 mm
- Ref.-Nr.: 7100236

Bestell-Nr. €/Stück  
**29 044 58** \*



- **Passend für Buderus: GB102 und Sieger SBG 3-19 bis 40, 19/WT 25 + 80**
- Inkl. Dichtung
- Ref.-Nr.: 7098072

Bestell-Nr. €/Stück  
**29 045 02** \*

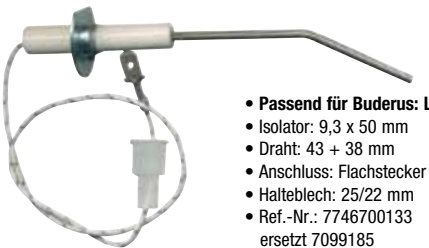

- **Passend für Buderus: Logomax U112 /114 /122 /124**
- Isolator: 9,3 x 50 mm
- Draht: 43 + 38 mm
- Anschluss: Flachstecker 6,3 mm mit Kabel 290 mm
- Halblech: 25/22 mm
- Ref.-Nr.: 7746700133 ersetzt 7099185

Bestell-Nr. €/Stück  
**29 044 57** \*

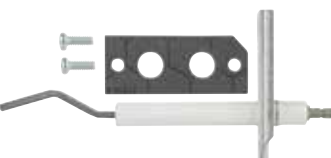

- **Passend für Buderus: Logano plus KB 192i 15-50H**
- Isolator: 73 x 10 mm
- Draht-ø: 3 mm
- Drahtlänge: 7 + 17 + 21 mm
- Anschluss: 4 mm
- Halblech: 56 x 25 mm
- Ref.-Nr.: 8738804049
- **Lieferumfang:**  
- Dichtung und Schrauben

Bestell-Nr. €/Stück  
**29 000 81** \*



- **Dichtung Ionisationselektrode**
- **Passend für Buderus: GB132/152, Sieger BK13**
- Ref.-Nr.: 7099556
- **VPE = 5 Stück**

Bestell-Nr. €/VPE  
**24 018 44** \*

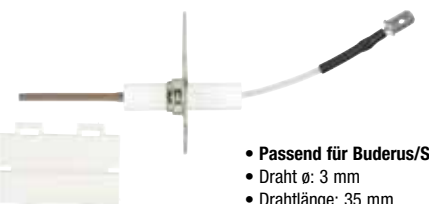

- **Passend für Buderus/Sieger: AE124L/224LAZ324L**
- Draht ø: 3 mm
- Drahtlänge: 35 mm
- Anschluss: Flachstecker 6,3
- Halblech: 30 x 48 mm
- Kabellänge: 50 mm
- Ref.-Nr.: 5493965

Bestell-Nr. €/Stück  
**29 055 64** \*

**Zündbrenner und Zubehör**

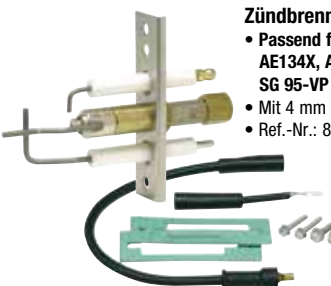

- **Zündbrenner-Set AE**
- **Passend für Buderus: AE 124X/234X/434X, AE134LP, AE134X, AE224LP/X, AZ334Z und Sieger SG 12A, SG 95-VP 08-29, nicht Multigas**
- Mit 4 mm Klemmringverschraubung
- Ref.-Nr.: 8718585342 ersetzt 63006225

Bestell-Nr. €/Set  
**29 045 01** \*



- **Distanzstück für Zündbrenner**
- **Passend für Buderus/Sieger: G124-434 (AE124-343)**
- Maße: 26 x 90 mm
- Stärke: 3 mm
- Ref.-Nr.: 87185727550
- **VPE = 2 Stück**

Bestell-Nr. €/VPE  
**24 022 04** \*



- **Zündbrennerdüse**
- **Passend für Buderus/Sieger: AE124X/134X/224X/234X/334X**
- Ausführung: Nr. 5 EG Furi
- Ref.-Nr.: 8718584806

Bestell-Nr. €/Stück  
**24 002 65** \*

**Zündbrenner**



- Passend für Buderus/Sieger: AE114/AE124 V4600
- Ref.-Nr.: 87185754070
- **Lieferumfang:**  
- Dichtung

Bestell-Nr.	€/Stück
<b>29 055 67</b>	*

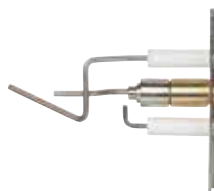

- Passend für Buderus/Sieger: AE134M/144ECO/144X/244X
- Typ: AME Multigas
- Ref.-Nr.: 63008957
- **Lieferumfang:**  
- Befestigungsatz

Bestell-Nr.	€/Stück
<b>29 055 69</b>	*

**Glühzünder und Zubehör**

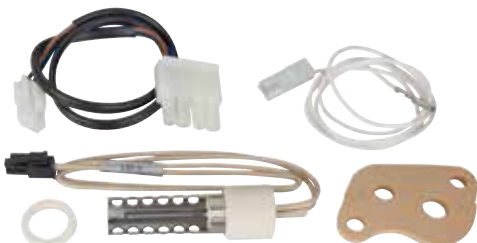

**Glühzünder inkl. Adapter und Dichtung**

- Passend für Buderus/Sieger: GB112/122/142, U104-11/20W/WG/WK/WKG, U112/114/122/124 und Sieger HG10, BK11W11-60
- Ref.-Nr.: 7099006

Typ	Bestell-Nr.	€/Stück
Glühzünder inkl. Adapter und Dichtungen	<b>28 043 82</b>	*
Dichtungsset für Glühzünder, Inhalt 5 Stück	<b>28 043 84</b>	*



**Glühzünder-Set**

- Passend für Buderus/Sieger: GB162 15-45, GB202 15-45, BK16 14-43
- Ref.-Nr.: 7736700318 ersetzt 8718600154
- **Lieferumfang:**  
- Ionisationselektrode und Dichtungen für den Gasanschluss

Bestell-Nr.	€/Set
<b>29 057 98</b>	*



**Glühzünder**

- Passend für Buderus/Sieger: GB132/GB152/GB152T, BG13/15
- Kabellänge: 350 mm
- Ref.-Nr.: 8718600054

Bestell-Nr.	€/Stück
<b>29 057 99</b>	*



**Befestigungsplatte**

- Passend für Buderus/Sieger: GB112/142
- Ref.-Nr.: 7098852

Bestell-Nr.	€/Stück
<b>24 022 26</b>	*



**Dichtung**

- Passend für Buderus/Sieger: GB 122, GB132T
- Ref.-Nr.: 7099684
- **VPE = 2 x 5 Stück**

Bestell-Nr.	€/Stück
<b>24 022 05</b>	*



**Thermoelement**

- Passend für Buderus/Sieger: AE114/124 V4600
- Länge: 450 mm
- Ref.-Nr.: 7747007976

Bestell-Nr.	€/Stück
<b>53 043 74</b>	*



**Thermoelement mit Weiche**

- Passend für: V4400/4600C/CE24
- Länge: 400 mm
- Ref.-Nr.: 63012320

Bestell-Nr.	€/Stück
<b>53 043 75</b>	*



**Zündgasleitung**

- Passend für Buderus/Sieger: AE114/AE114/AE124 V4600
- Maße: ø 6 x 1 x 1000 mm
- Ref.-Nr.: 87185706590

Bestell-Nr.	€/Stück
<b>53 043 76</b>	*

**Zündkabel**



**Silikon**

- Passend für Buderus/Sieger BRE/BDE/SRE
- Mit Entstörwiderstand
- Anschluss: 4 x 4 mm
- Länge: 400 mm
- Ref.-Nr.: 63019354 ersetzt 63016949

Bestell-Nr.	€/Stück
<b>28 000 06</b>	*

- Passend für Buderus/Sieger BE/BE-A
- Anschluss: 4 x 4 mm
- Länge: 300 mm
- Ref.-Nr.: 63006890

Bestell-Nr.	€/Stück
<b>28 043 60</b>	*



• Passend für Buderus/Sieger: BZ 1.0

- Länge: 220 mm
- ø: 5 mm
- Anschluss: 4 x 4 mm
- Ref.-Nr.: 63039739 ersetzt 63038963

- **VPE = 2 Stück**
- **Lieferumfang:**  
- Tüllen

Bestell-Nr.	€/VPE
<b>28 044 27</b>	*



• Passend für Buderus/Sieger: AE/AEM

- Länge: 300 mm
- ø: 7 mm
- Anschluss: 6,3 x 4 mm
- Mit Vorwiderstand: ja
- Ref.-Nr.: 63009561

Bestell-Nr.	€/Stück
<b>28 044 24</b>	*



• Passend für Buderus/Sieger: AE114/AE124 V4600

- Länge: 420 mm
- ø: 5 mm
- Ref.-Nr.: 5481205

Bestell-Nr.	€/Stück
<b>28 044 25</b>	*

**Diverse Ersatzteile**



Montagebeispiel  
an einer Buderus  
Kesseltüre

**Info**  
passend als Ersatz  
für Buderus/Sieger  
BRE/SRE

**Low Nox-Ölbrenner Riello Gulliver BGK0.1 Typ 357T1**



- Inkl. Adapterplatte passend als Ersatz für Buderus/Sieger Ölbrenner BRE/SRE1.0 1.3 an Buderus/Sieger Kessel G105/115, S105/115

**Technische Daten:**

- Spannung: 230 V/50 Hz
- Prüfgrundlagen:  
DIN EN 267, 1. BlmschV 2010

**Lieferumfang:**

- Ölbrenner mit Brennerflansch
- Brennerstecker
- Düse Delavan 0,50 60°W
- Ölschläuche
- Adapterplatte für Buderus Brenner-türe G105/115, S105/115

Typ	Nennleistung [kW]	Öldurchsatz (kg/h)	elektr. Leistungsaufnahme [W]	Info	Bestell-Nr.	€/Stück
357T1	16,8 - 35,3	1,45 - 2,95	220		<b>10 000 05</b>	*



**Mischeinrichtung BE/BE-A**

- Passend für Logatop BE-A
- Ohne Zündelektroden

Typ	Bestell-Nr.	€/Stück
17 kW (Referenz-Nr.: 8718585020 ersetzt 63006901)	<b>24 017 48</b>	*
21 kW (Referenz-Nr.: 8718585021 ersetzt 63006902)	<b>24 017 49</b>	*
28 kW (Referenz-Nr.: 8718585022 ersetzt 63006903)	<b>24 017 50</b>	*
55 kW (Referenz-Nr.: 63025258)	<b>24 002 57</b>	*



**Mischsystem**

- Passend für Buderus BZ
- Lieferumfang:  
- Befestigungsschraube

passend für	Ref.-Nr.	Bestell-Nr.	€/Stück
BZ 1.0-18/19	7747003161	<b>24 033 43</b>	*
BZ 1.0-27	7747003162	<b>24 033 44</b>	*



**Mischsystem BRE/SRE**

- Passend für Buderus BRE und Sieger SRE
- Für schwefelarmes/schwefelreiches Heizöl
- Mischrohr mit spezieller Oberflächenbeschichtung
- Lieferumfang:  
- Ohne Zubehör

passend für	Bestell-Nr.	€/Stück
BRE 1.0 HP, 17 kW	<b>24 001 90</b>	*
BRE 1.1 HP, 21 kW	<b>24 001 91</b>	*
BRE 1.2 HP, 28 kW	<b>24 001 92</b>	*
BRE 1.3 HP, 35 kW	<b>24 001 93</b>	*
BRE 1.4 HP, 43 kW	<b>24 001 94</b>	*



**Keramik-Austauschmischsystem**

- Passend für Buderus BRE und Sieger GRE/SRE
- Für schwefelarmes/schwefelreiches Heizöl und Gemische
- Lieferumfang:  
- Zündelektroden  
- Dichtung  
- Brennerdüse

passend für	Bestell-Nr.	€/Stück
BRE 1.0 HP, 17 kW	<b>24 019 17</b>	*
BRE 1.1 HP, 21 kW	<b>24 019 18</b>	*
BRE 1.2 HP, 28 kW	<b>24 019 19</b>	*
BRE 1.3 HP, 35 kW	<b>24 019 20</b>	*
BRE 1.4 HP, 43 kW	<b>24 019 21</b>	*



**Ionisationskabel**

- Passend für Buderus/Sieger: AE134LP/X, AE234/324/334
- Länge: 100 mm
- Anschluss:  
Flachstecker 6,3 x 4 mm
- Ref.-Nr.: 63014655

Bestell-Nr.	€/Stück
<b>28 044 22</b>	*



**Stauscheibe**

- Passend für Buderus TE
- 4-Schlitze

Bestell-Nr.	€/Stück
<b>24 016 93</b>	*



**Stauscheibe**

- Passend für Buderus TE
- 12-Schlitze

Bestell-Nr.	€/Stück
<b>24 016 94</b>	*



**Brennerautomat UBA 1.5 ZETHOS**

- Passend für Buderus/Sieger: GB112/122/U104W U122/124/112/114, HG 13
- Ref.-Nr.: 7746700076

Bestell-Nr.	€/Stück
<b>61 018 52</b>	*



**Feuerungsautomat Typ DKG 972 Mod.21**

- Passend für Buderus G84/85/197W auch passend für Buderus: als Ersatz für TFI 812 Mod.10
- Ref.-Nr.: 63010264

Bestell-Nr.	€/Stück
<b>20 004 65</b>	*



**Feuerungsautomat LMO 54.200 C2BU**

- Passend für Buderus BE-A
- Ref.-Nr.: 8718575516 ersetzt 8718576616 und 63015532

Bestell-Nr.	€/Stück
<b>20 033 58</b>	*



**Feuerungsautomat LOA 24.171 B27**

- Passend für Buderus BE-A/TE
- Ref.-Nr.: 7747007988

Bestell-Nr.	€/Stück
<b>20 015 03</b>	*



**Ölfeuerungsautomat**

- Passend für Buderus/Sieger:  
BZ 1.0, BE 1.3 18-22, BE 2.3 30-35
- Typ: SAFe30V7 ersetzt V5/6
- Ref.-Nr.: 8738805366 ersetzt 8718585515

Bestell-Nr.	€/Stück
<b>20 034 51</b>	*



**Steuergerät**

- Passend für Buderus/Sieger: GB132 11-24, GB142 15-60, GB152/T 16-24, GB162 50-100
- Typ: UBA30063BM1163
- Ref.-Nr.: 8718600083

Bestell-Nr.	€/Stück
<b>20 034 52</b>	*

\* Unsere tagesaktuellen Preise finden Sie auf [www.weinmann-schanz.de](http://www.weinmann-schanz.de)



**Diverse Ersatzteile**



**Adapter zur UV-Strommessung**

- Zur Überprüfung der QRC Flammenfühler an Buderus Blaubrenner

Bestell-Nr. €/Stück  
**24 001 63** \*



**Flackerdetektor IRD 1010**

- Passend für Buderus BRE, TE 1.0/1.1
- Axial weiß
- Ersetzt IRD 910
- Hersteller-Nr.: 1650206
- Ref.-Nr.: 5883617

Bestell-Nr. €/Stück  
**20 005 40** \*



**Fühlerkabel**

- Passend für IRD 1010/1020
- 3-polig
- Länge: 600 mm
- Mit Aderendhülsen
- Abgewinkelt

Bestell-Nr. €/Stück  
**20 005 34** \*



**Flammenfühler Typ QRC 1A1**

- Passend für Buderus: BE-A, RLU, BE 17-70 KW
- Ref.-Nr.: 7747007342
- ersetzt 63008475

Bestell-Nr. €/Stück  
**20 033 55** \*

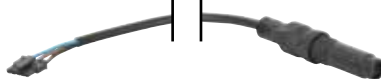

**UV-Flammenfühler QRC SAFE**

- Passend für Buderus: BZ/BE\_3everp
- QRC 1A1.33C2BU
- Ref.-Nr.: 63033965

Bestell-Nr. €/Stück  
**20 000 19** \*



**Flammenfühler LDS rot**

- Passend für Buderus TE
- Hochempfindlich, rot
- Mit Steckerkabel
- Ref.-Nr.: 5884536

Bestell-Nr. €/Stück  
**20 016 27** \*



**Halterohr für Flammenfühler**

- Passend für Buderus BE-A, RLU, BE 17-70 kW
- Ref.-Nr.: 871858517
- ersetzt 63045054

Bestell-Nr. €/Stück  
**20 033 54** \*



**Halterohrverlängerung BE Buderus**

- Passend für Buderus: BZ/BE\_3everp
- Teile-Nr.: 7747001399

Bestell-Nr. €/Stück  
**20 000 20** \*



**Winkelhalter für QRC**

- Passend für Buderus: BZ 1.0, SB 105
- Ref.-Nr.: 7747003134

Bestell-Nr. €/Stück  
**24 003 22** \*



**Steuergerätesockel**

- Passend für Buderus BE-A 17-55 kW
- Ref.-Nr.: 63016665

Bestell-Nr. €/Stück  
**20 033 53** \*



**Zündtrafo**

- Passend für Buderus/Sieger: GB132/132T/142/152T, GB162 65-100, BK13/15
- Typ: UBA 3
- Ref.-Nr.: 7101640

Bestell-Nr. €/Stück  
**28 045 13** \*



**Zündtrafo**

- Passend für Buderus: GB102S-16/30, GB172/182-35/42, GB192i-15/25
- Sekundär: 230 V, 50/60Hz
- Ref.-Nr.: 8 718 688 015 0

Bestell-Nr. €/Stück  
**28 000 08** \*



**Zündtrafo**

- Passend für Buderus/Sieger: AE124X/144X/204X/234X/244X/334X, SG12/22/32/33/94/95
- Typ: E3713/5
- Ausführung: 1-polig
- Primär: 230 V
- Sekundäranschluss: Ref.-Nr.: 63032802

Bestell-Nr. €/Stück  
**28 000 13** \*



**Anschlusskabel Zündtrafo**

- Passend für Buderus: BE1.3/2.3, BZ, GB312/402
- Länge: 500 mm
- Ref.-Nr.: 8738802738
- ersetzt 63022602

Bestell-Nr. €/Stück  
**28 044 26** \*

**Brennerkupplung**

- Passend für Buderus BE-A/DE/RE/BRE
- 2-flächig
- Ref.-Nr.: 87185728410

Bestell-Nr. €/Stück  
**24 017 69** \*

**Brennerkupplung**

- Passend für Buderus BE-A/DE/RE/BRE
- 1-flächig

Bestell-Nr. €/Stück  
**24 016 72** \*



**Zünderinheit EB14 MS**

- Passend für Buderus BDE, RE, DE
- Ersetzt EBI 052F0030
- Öl-/Gasbrenner
- 2-polig
- 33% ED bei 60°C
- Sekundäranschlüsse eittlich, 2 x 4 mm Stecker, 2 x 7,5 Kv, 40 mA
- 230 V, 0,5 A
- Hersteller-Nr.: 052 F 4045
- Ref.-Nr.: 63006779
- Lieferumfang:
  - Universal-Masse-Anschlusskabel
  - Schrauben

Bestell-Nr. €/Stück  
**28 029 16** \*



**Zünderinheit**

- Passend für:
  - Buderus BDE, RE, BE-A, Ref.-Nr.: 87185750990, 87185709080 und 63003771
  - Intercal SLV, BN, BNR, Ref.-Nr.: 88.70055-0010
  - Wolf COB, Ref.-Nr.: 2483231/248323199
- 33% ED in 3 min.
- Primär: 230 V, 50/60 Hz
- Sekundär: 2 x 4 mm Stecker, 2 x 7,5 Kv, 40 mA
- Referenz-Nr.: 0096.600.025

Bestell-Nr. €/Stück  
**28 025 09** \*



**Zünderinheit EB14 Spezial**

- Passend für Buderus BDE, RE, BE-A
- Ref.-Nr. 8718579065
- ersetzt 63003771

Bestell-Nr. €/Stück  
**28 029 17** \*



**Netz kabel EBI**

- Passend für Zünderinheit EB14 MS 05F4045
- Länge: 750 mm
- Ref.-Nr.: 052 F 5052

Bestell-Nr. €/Stück  
**28 029 02** \*



**Netz kabel**

- Passend für Zünderinheit Buderus EBI 052 F 4031 und Federal Mogul 0096.600.025
- 3-polig
- 300 mm lang
- Ref.-Nr.: 052 F 0132

Bestell-Nr. €/Stück  
**28 036 21** \*

**Kondensatoren / Ölschlauch-Set**



- **Passend für Buderus/Sieger: DE/RE, TZ, GZ**
- Maße:  $\varnothing$  30 x 57 mm
- Größe: 5  $\mu$ F
- Ref.-Nr.: 87185728350

Bestell-Nr. €/Stück  
**24 002 49** \*



- **Passend für Buderus: BE/BE-A, BZ, OE, TE**
- Maße Gehäuse:  $\varnothing$  30 x 48 mm
- Größe: 3  $\mu$ F
- Befestigung: M8
- Anschluss: 2 x Flachstecker 2,8 mm
- Ref.-Nr.: 5885662

Bestell-Nr. €/Stück  
**24 002 93** \*



- **Passend für Buderus/Sieger: BE, BE-A, TZ2,0**
- Maße: 30 x 58 mm
- Größe: 4  $\mu$ F
- Ref.-Nr.: 5885624

Bestell-Nr. €/Stück  
**24 002 48** \*



- **Passend für Buderus: Logano SB 105, BZ 1.0**
- Anschluss: Rohrbogen mit Überwurfmutter DN 10 (3/8")
- Länge: 2 x 1100 mm, 1 x 1600 mm
- Ref.-Nr.: 63043943
- **Lieferumfang:**
  - 2 x Anschlussnippel DN 8 (1/4") AG zylindrisch x DN 10 (3/8") Dichtkegel
  - 2 x Kupfer-Dichtring DN 8 (1/4")

Bestell-Nr. €/Set  
**27 000 01** \*

**Ölbrennerpumpen**



- BFP 21 L4**
- **Passend für Buderus: BRE/BDE**
  - Typ BFP 21 L4 (071N0211)
  - Welle 2-flächig
  - Ref.-Nr.: 63006778/95.91100-0045

Bestell-Nr. €/Stück  
**26 010 17** \*



- BFP21L3LE-S Typ Diamond**
- **Passend für Buderus: BE/BE-A 1.0-2.3 mit LE-Funktion**
  - Typ BFP21 L3 LE-S 071N2225
  - Welle 1-flächig
  - 071N3225 ersetzt 071N2225, N1211, N2125, N2303, N0233

Bestell-Nr. €/Stück  
**26 000 16** \*



- ALE 35C 9329**
- **Passend für Buderus: BE/BE-A 1.0-2.3 17-34 kW mit LE-Funktion**
  - Typ ALE 35C 9329
  - Welle 2-flächig
  - Ref.-Nr.: 8718578019 ersetzt 63015911

Bestell-Nr. €/Stück  
**26 040 38** \*



- **Passend für Buderus/Sieger: BE/BE-A 1.0-2.3 mit LE-Funktion**
- Typ: ALEV 55C 9318
- Welle 2-flächig
- Ref.-Nr.: 8718578021
- Ersetzt 63015912

Bestell-Nr. €/Stück  
**26 050 66** \*



- ATE**
- **Passend für Buderus/Sieger: BZ 1.0**
  - Typ: ATE2V 55D 9354
  - Welle: 2-flächig
  - Drehrichtung: Links
  - Düsenanschluss: Rechts
  - Magnetventil: 2
  - Welle  $\varnothing$ : 8 mm
  - Naben  $\varnothing$ : 32
  - Zulauf/Rücklauf: DN 8 (1/4")
  - Ref.-Nr.: 8718577409

Bestell-Nr. €/Stück  
**26 050 65** \*



Weitere Ölbrennerpumpen finden Sie ab Seite 28.

**Brennermotoren / Gebläseräder**



- Brennermotor**
- **Passend für Buderus: BE-A (17-34 kW)**
  - 90 W
  - Ref.-Nr.: 63003767

Bestell-Nr. €/Stück  
**24 017 38** \*



- Gebläserad**
- **Passend für Buderus: BE-A (17-28 kW)**
  - Maße: 133 x 38,4 mm
  - Ref.-Nr.: 63003779

Bestell-Nr. €/Stück  
**24 017 40** \*



- Brennermotor**
- **Passend für Buderus/Sieger: BDE, BRE**
  - Ref.-Nr.: 5883876
  - 110 W, 230 V/50 Hz
  - Linkslauf: 2750 U/min.
  - Welle: 9 mm  $\varnothing$  x 17/46-einflächig
  - Pumpenaufnahme:  $\varnothing$  32 mm

Bestell-Nr. €/Stück  
**24 009 06** \*



- Gebläserad**
- **Passend für Buderus/Sieger: BRE nach Mai 1987**
  - Größe: 180 x 52 mm
  - Ref.-Nr.: 8718573498

Bestell-Nr. €/Stück  
**24 022 23** \*

- Gebläserad**
- **Passend für Buderus/Sieger: BRE vor Mai 1987**
  - Größe: 160 x 52 mm
  - Ref.-Nr.: 8718573499

Bestell-Nr. €/Stück  
**24 022 22** \*



- Brennermotor**
- **Passend für Buderus/Sieger: BZ 1.0-27**
  - Ref.-Nr.: 8718590894 ersetzt 63022209















Bestell-Nr. €/Stück  
**28 044 23** \*



- Brennermotor**
- **Passend für Buderus: Logatop BE-A (43-68 kW)**
  - 150 W
  - Ref.-Nr.: 63003768

Bestell-Nr. €/Stück  
**24 017 39** \*

**Gebläse**

 <ul style="list-style-type: none"> <li>• <b>Passend für Buderus/Sieger: BZ 1.0-19</b></li> <li>• Typ: RG130/0800-3612-010212</li> <li>• Ref.-Nr.: 8718585753</li> </ul> <p>Bestell-Nr. €/Stück <b>24 033 47</b> *</p>	 <ul style="list-style-type: none"> <li>• <b>Passend für Buderus/Sieger: BZ 1.0-27</b></li> <li>• Typ: RG148/1200-3633-010212</li> <li>• Ref.-Nr.: 8718585754</li> </ul> <p>Bestell-Nr. €/Stück <b>24 033 48</b> *</p>	 <ul style="list-style-type: none"> <li>• <b>Passend für Buderus GB 132/152/152T und Sieger BK13W 18/24, BK13WK 24, BK15W 18/Ü, BK15W 24</b></li> <li>• Ref.-Nr.: 7099387</li> </ul> <p>Bestell-Nr. €/Stück <b>24 020 22</b> *</p>
 <ul style="list-style-type: none"> <li>• <b>Passend für Buderus/Sieger: GB122</b></li> <li>• Ref.-Nr.: 7099987</li> <li>• <b>Lieferumfang:</b> <ul style="list-style-type: none"> <li>- Dichtung</li> <li>- Befestigungsmaterial</li> </ul> </li> </ul> <p>Bestell-Nr. €/Stück <b>24 002 43</b> *</p>	 <ul style="list-style-type: none"> <li>• <b>Passend für Buderus GB112 und Sieger BK11 W11-43</b></li> <li>• Ref.-Nr.: 73320 ersetzt 7100695</li> <li>• <b>Lieferumfang:</b> <ul style="list-style-type: none"> <li>- Montageanleitung</li> <li>- Zubehör</li> </ul> </li> </ul> <p>Bestell-Nr. €/Stück <b>24 019 00</b> *</p>	 <ul style="list-style-type: none"> <li>• <b>Passend für Buderus/Sieger: GB142-15.30</b></li> <li>• Ref.-Nr.: 7099022</li> <li>• <b>Lieferumfang:</b> <ul style="list-style-type: none"> <li>- Dichtungen</li> <li>- Befestigungsmaterial</li> </ul> </li> </ul> <p>Bestell-Nr. €/Stück <b>24 002 44</b> *</p>
 <ul style="list-style-type: none"> <li>• <b>Passend für Buderus: GB182i 14-24</b></li> <li>• Typ Sit</li> <li>• Ref.-Nr.: 8 718 647 053 0</li> <li>• <b>Lieferumfang:</b> <ul style="list-style-type: none"> <li>- Dichtung</li> </ul> </li> </ul> <p>Bestell-Nr. €/Stück <b>24 002 68</b> *</p>	 <ul style="list-style-type: none"> <li>• <b>Passend für Buderus/Sieger: U104-11/WG/U122-11 konz.</b></li> <li>• Typ: RL85/2700 A20</li> <li>• Ref.-Nr.: 7100652</li> <li>• <b>Lieferumfang:</b> <ul style="list-style-type: none"> <li>- Befestigungsschrauben</li> </ul> </li> </ul> <p>Bestell-Nr. €/Stück <b>24 033 12</b> *</p>	 <ul style="list-style-type: none"> <li>• <b>Passend für Buderus/Sieger: U104W, U112-19, U122 20-24</b></li> <li>• Ref.-Nr.: 7099149</li> <li>• <b>Lieferumfang:</b> <ul style="list-style-type: none"> <li>- Schrauben</li> <li>- Dichtungen</li> </ul> </li> </ul> <p>Bestell-Nr. €/Stück <b>24 002 45</b> *</p>
 <ul style="list-style-type: none"> <li>• <b>Passend für Buderus/Sieger: GB162 15-45 ab V3</b></li> <li>• Typ: RG128/1300-3612-030204-V28.1</li> <li>• Ref.-Nr.: 8718601947</li> <li>• <b>Lieferumfang:</b> <ul style="list-style-type: none"> <li>- Dichtungen</li> <li>- Befestigungsschrauben</li> </ul> </li> </ul> <p>Bestell-Nr. €/Stück <b>24 033 57</b> *</p>	 <ul style="list-style-type: none"> <li>• <b>Passend für Buderus: GB172/182-35/42, GB192-15, GB192i 15-25</b></li> <li>• Typ RG128/1300-3612-030206-V28.0</li> <li>• Ref.-Nr.: 8 718 644 395</li> <li>• <b>Lieferumfang:</b> <ul style="list-style-type: none"> <li>- Dichtungen</li> </ul> </li> </ul> <p>Bestell-Nr. €/Stück <b>24 002 69</b> *</p>	 <ul style="list-style-type: none"> <li>• <b>Passend für Buderus/Sieger: GB16215-45, GB20215-45</b></li> <li>• Typ: RG128/1300-3 612-030204-V28.1</li> <li>• Ref.-Nr.: 74589</li> <li>• <b>Lieferumfang:</b> <ul style="list-style-type: none"> <li>- Dichtungen</li> <li>- Befestigungsschrauben</li> </ul> </li> </ul> <p>Bestell-Nr. €/Stück <b>24 032 83</b> *</p>
 <ul style="list-style-type: none"> <li>• <b>Passend für Buderus/Sieger: GB132T V2</b></li> <li>• Typ: RG130/0800-3612-020204</li> <li>• Ref.-Nr.: 7099742</li> <li>• <b>Lieferumfang:</b> <ul style="list-style-type: none"> <li>- Dichtungen</li> <li>- Befestigungsschrauben</li> </ul> </li> </ul> <p>Bestell-Nr. €/Stück <b>24 033 06</b> *</p>	 <ul style="list-style-type: none"> <li>• <b>Passend für Buderus/Sieger: GB162 50-70</b></li> <li>• Typ: RG128/1300-3612-020204</li> <li>• Ref.-Nr.: 73924</li> <li>• <b>Lieferumfang:</b> <ul style="list-style-type: none"> <li>- Dichtung</li> <li>- Befestigungsschrauben</li> </ul> </li> </ul> <p>Bestell-Nr. €/Stück <b>24 032 81</b> *</p>	 <ul style="list-style-type: none"> <li>• <b>Passend für Buderus/Sieger: GB162-80/100kW</b></li> <li>• Typ: RG148/1200-3633-010204</li> <li>• Ref.-Nr.: 7101454</li> <li>• <b>Lieferumfang:</b> <ul style="list-style-type: none"> <li>- Dichtungen</li> <li>- Befestigungsschrauben</li> </ul> </li> </ul> <p>Bestell-Nr. €/Stück <b>24 033 25</b> *</p>

 <ul style="list-style-type: none"> <li>• <b>Passend für Buderus/ Sieger: GB172 14-24</b></li> <li>• Typ: NRG118/0800-3612-030206-V27.0</li> <li>• Ref.-Nr.: 87182242070 ersetzt 87186444410</li> <li>• <b>Lieferumfang:</b> <ul style="list-style-type: none"> <li>- Dichtung</li> <li>- Befestigungsschrauben</li> </ul> </li> </ul> <p>Bestell-Nr. €/Stück <b>24 033 72</b> *</p>	
---	--

**Düsendruckleitungen**

 <ul style="list-style-type: none"> <li>• <b>Passend für Buderus: BE-A Ölbrenner</b></li> <li>• <math>\varnothing = 4 \text{ mm}</math></li> <li>• Beiderseits ÜWM4-LL (M8 x 1)</li> <li>• Länge: ca. 2,5+8,5/+12,5/+2 cm</li> <li>• Ref.-Nr.: 8718584674 ersetzt 63003054</li> </ul> <p>Bestell-Nr. €/Stück <b>24 002 75</b> *</p>	 <ul style="list-style-type: none"> <li>• <b>Passend für Buderus: BE Ölbrenner</b></li> <li>• <math>\varnothing = 4 \text{ mm}</math></li> <li>• Beiderseits ÜWM4-LL (M8 x 1)</li> <li>• Länge: ca. 2,5 + 14 + 16 + 2 cm</li> <li>• Ref.-Nr.: 8718584657 ersetzt 5884444</li> </ul> <p>Bestell-Nr. €/Stück <b>26 040 37</b> *</p>
 <ul style="list-style-type: none"> <li>• <b>Passend für Buderus: TE</b></li> </ul> <p>Bestell-Nr. €/Stück <b>24 017 10</b> *</p>	

**Ölvorwärmer**

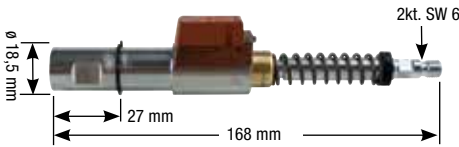

- **Passend für Buderus: BE-A 17-28 kW, BRE 1 ab Bj. 1996**
- Typ PTC50 (ohne LE Ventil)
- Ref.-Nr.: 67903025 und 67903023

Bestell-Nr.	€/Stück
23 030 22	*

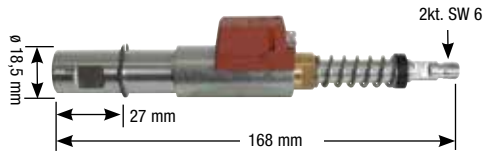

- **Passend für Buderus: BE-A 17-28 kW**
- Typ PTC50-LE (mit LE Ventil)
- Ref.-Nr.: 8718578602 ersetzt 67903026

Bestell-Nr.	€/Stück
23 030 29	*

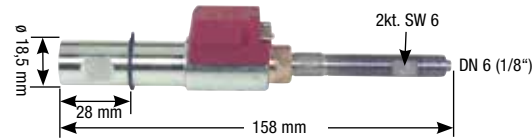

- **Passend für Buderus: BRE 1 bis Bj. 1996**
- Dichtkantenring (Best.-Nr. 23 021 03) bitte dazubestellen
- Ref.-Nr.: 67903023

Bestell-Nr.	€/Stück
23 009 02	*

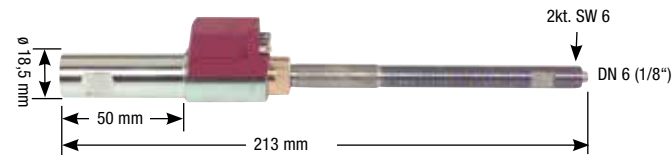

- **Passend für Buderus: BDE 1**
- Dichtkantenring (Best.-Nr. 23 021 03) bitte dazubestellen
- Ref.-Nr.: 67903022 ersetzt 5883602

Bestell-Nr.	€/Stück
23 009 01	*



- Dichtkantenring**
- **Passend für Ölvorwärmer 23 009 01 und 23 009 02**

Bestell-Nr.	€/Stück
23 021 03	*

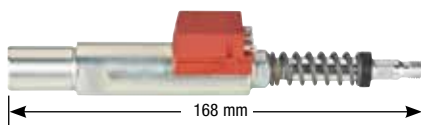

- **Passend für Buderus/Sieger: BE 2.2**
- Typ: PTC70
- Ausführung: mit LE Ventil
- Länge: 168 mm
- Ref.-Nr.: 8718578603 ersetzt 67903024

Bestell-Nr.	€/Stück
23 030 32	*

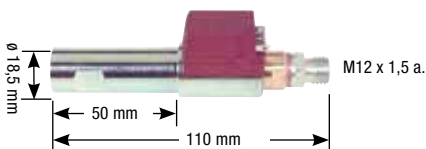

- **Passend für Buderus: TE**
- Mit Verschraubungsanschluss M12 x 1,5 für RVS 6 mm

Bestell-Nr.	€/Stück
23 015 02	*

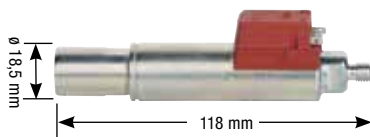

- **Passend für Buderus/Sieger: BZ alle**
- Typ: FPHE-LE 030N5139
- Schaft: 18,5 mm
- Länge: 118 mm
- Anschluss: M8 x 1 mm
- Ref.-Nr.: 8718578604

Bestell-Nr.	€/Stück
24 033 46	*



- Membranventil/LE-Ventileinsatz**
- **Passend für Danfoss Ölvorwärmer mit LE-System bei Buderus, Weishaupt, Wolf und weitere**
  - Ref.-Nr.: 63025126

Bestell-Nr.	€/Stück
23 030 11	*



- Anschlusskabel für Ölvorwärmer**
- **Passend für Danfoss, Satronic und Viskostat Ölvorwärmer**
  - Länge: 700 mm

Bestell-Nr.	€/Stück
23 001 09	*

**Keramik-Flammrohr und Umrüst-Kit im Set**



- **Passend für Buderus: BE/BE-A und Sieger BE/RU**

Typ	Ref.Nr.	Bestell-Nr.	€/Set
17 kW	8718584729 ersetzt 1024736	24 019 14	*
21 kW	8718584730 ersetzt 1024737	24 019 15	*
28 kW	8718584731 ersetzt 1024738	24 019 16	*
34 kW Stahlkessel	8718585520 ersetzt 1024741	24 001 62	*
34 kW Gusskessel	8718585519	24 001 61	*
45 kW	8718584732 ersetzt 1024740	24 001 60	*



**Flammrohre**



- **Passend für Buderus/Sieger: BE/BE-A 2.0 34**
- Ausführung: BE 2.0-34/2 (Aufdruck Flammrohr)
- ø: 104 x 94 x 80 mm
- Länge: 260 mm
- Ref.-Nr.: 63012642

Bestell-Nr. €/Stück  
**24 022 17** \*

- **Passend für Buderus/Sieger: BE-A 2.0-43S/45G**
- Ausführung: 63007241 (Aufdruck Flammrohr)
- ø: 104 x 95 x 80 mm
- Länge: 260 mm
- Ref.-Nr.: 8718585024 ersetzt 63009756

Bestell-Nr. €/Stück  
**24 022 18** \*

- **Passend für Buderus/Sieger: BE/BE-A 2.0-55**
- Ausführung: 63009224 (Aufdruck Flammrohr)
- ø: 103 x 95 x 80 mm
- Länge: 260 mm
- Ref.-Nr.: 8718585026 ersetzt 63009758

Bestell-Nr. €/Stück  
**24 022 19** \*



- **Passend für Buderus/Sieger: BRE 1.1 21 kW nach 03/93**
- Material: Keramik
- ø: 89 x 84 mm
- Länge: 200 mm
- Ref.-Nr.: 5883768

Bestell-Nr. €/Stück  
**24 022 14** \*

- **Passend für Buderus/Sieger: BRE 1.2 28KW nach 03/93**
- Material: Keramik
- ø: 89 x 83 mm
- Länge: 200 mm
- Ref.-Nr.: 5883770

Bestell-Nr. €/Stück  
**24 022 15** \*



- **Passend für Buderus/Sieger: BZ 1.0-25**
- Material: Keramik
- Maße: ø 83/90 x 210 mm
- Ref.-Nr.: 63022607

Bestell-Nr. €/Stück  
**24 033 34** \*



- **Passend für Buderus/Sieger: BZ 1.0-18/19/BE 1.3-18**
- Material: Keramik
- Maße: ø 69/90 x 210 mm
- Ref.-Nr.: 63022604

Bestell-Nr. €/Stück  
**24 033 33** \*



- **Passend für Buderus/Sieger: BE 2.0 55S**
- Ausführung: BE2.0-55S (Aufdruck Flammrohr)
- Material: Stahl
- ø: 103 x 95 x 80 mm
- Länge: 260 mm
- Ref.-Nr.: 63012647

Bestell-Nr. €/Stück  
**24 022 20** \*



- **Passend für Buderus/Sieger: BE-A 2.0-68**
- Ausführung: 63008723 (Aufdruck Flammrohr)
- Material: Stahl
- ø: 104 x 94 x 80 x 96 mm
- Länge: 300 mm
- Ref.-Nr.: 8718585025 ersetzt 63009757

Bestell-Nr. €/Stück  
**24 022 21** \*



- **Passend für Buderus: BE/BE-A, 17 kW**
- ø 78 mm
- Länge 260 mm
- Ref.-Nr.: 63012639

Bestell-Nr. €/Stück  
**24 017 44** \*



- **Passend für Buderus: BE/BE-A, 21 kW**
- ø 78 mm
- Länge 260 mm
- Ref.-Nr.: 63046351

Bestell-Nr. €/Stück  
**24 017 45** \*

- **Passend für Buderus: BE/BE-A, 28 kW**
- ø 78 mm
- Länge 242 mm
- Ref.-Nr.: 63012641

Bestell-Nr. €/Stück  
**24 017 46** \*

**! Nur für schwefelreiches Heizöl geeignet!**

**Anoden**



- **Passend für Buderus/Sieger: Logatherm WPT270 I/A/A-S, SU300/1/W**
- Anschluss: DN 40 (1 1/2")
- Maße: ø 33 x 550 mm
- Ref.-Nr.: 87185715580

Bestell-Nr. €/Stück  
**90 031 46** \*

- **Passend für Buderus/Sieger: SU160/1/1W ab Bj. 08/2003**
- Anschluss: DN 40 (1 1/2")
- Maße: ø 26 x 550 mm
- Ref.-Nr.: 87185713500 ersetzt 3868600

Bestell-Nr. €/Stück  
**90 038 11** \*

- **Passend für Buderus/Sieger: SU200/1/1W ab Bj. 08/2003**
- Anschluss: DN 40 (1 1/2")
- Maße: ø 26 x 625 mm
- Ref.-Nr.: 87185713510 ersetzt 3868602

Bestell-Nr. €/Stück  
**90 038 12** \*



- **Passend für Buderus/Sieger: S115-T, 125-T, S150, ST150, LT 135/1, S135-160, L135/2R**
- Anschluss: M8 x 30
- Maße: ø 33 x 400 mm
- Ref.-Nr.: 87185715680 ersetzt 5592176

Bestell-Nr. €/Stück  
**90 038 13** \*

- **Passend für Buderus/Sieger: WE150T, S315T/TU, SF300/2, S200/2, LT200/1, L200/1, SF300/400-3, ST/DF201/301, L200/2R, SF300/400-5**
- Anschluss: M8 x 30
- Maße: ø 33 x 500 mm
- Ref.-Nr.: 87185715690 ersetzt 5592178

Bestell-Nr. €/Stück  
**90 038 14** \*



- **Passend für Buderus/Sieger: SU160/1/1W bis Bj. 07/2003, WF165**
- Anschluss: DN 25 (1")
- Maße: ø 26 x 550 mm
- Ref.-Nr.: 87185713480 ersetzt 3868540

Bestell-Nr. €/Stück  
**90 038 10** \*



- **Passend für Buderus: GB152T**
- Anschluss: DN 25 (1")
- Länge: 200 mm
- Kabellänge: 180 mm
- Ref.-Nr.: 8 718 505 037 0

Bestell-Nr. €/Stück  
**46 000 87** \*





- **Montageset für Magnesiumanoden M8 x 30, für isolierten Einbau**
- Massekabel mit Isolier- und Befestigungsteilen











Bestell-Nr. €/Set  
**90 091 12** \*

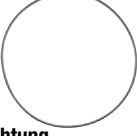

**Dichtungen Ölbrenner**

 <p><b>Mischsystem-Dichtung</b></p> <ul style="list-style-type: none"> <li>• Passend für Buderus: BE/BE-A/BRE</li> <li>• Ref.-Nr.: 871858504 ersetzt 63025271 und 63037930</li> </ul> <table border="0"> <tr> <td>Bestell-Nr.</td> <td>€/Stück</td> </tr> <tr> <td><b>24 017 43</b></td> <td>*</td> </tr> </table>	Bestell-Nr.	€/Stück	<b>24 017 43</b>	*	 <p><b>Flammrohr-Dichtung</b></p> <ul style="list-style-type: none"> <li>• Passend für Buderus: BE/BE-A</li> <li>• <math>\phi = 105</math> mm</li> <li>• Ref.-Nr.: 87185727560 ersetzt 5883842</li> </ul> <table border="0"> <tr> <td>Bestell-Nr.</td> <td>€/Stück</td> </tr> <tr> <td><b>24 017 42</b></td> <td>*</td> </tr> </table>	Bestell-Nr.	€/Stück	<b>24 017 42</b>	*	 <p><b>O-Ring</b></p> <ul style="list-style-type: none"> <li>• Passend für Buderus: BE/BE-A</li> <li>• Maße: 94 x 3 mm</li> <li>• Ref.-Nr.: 63002998</li> </ul> <table border="0"> <tr> <td>Bestell-Nr.</td> <td>€/Stück</td> </tr> <tr> <td><b>24 017 41</b></td> <td>*</td> </tr> </table>	Bestell-Nr.	€/Stück	<b>24 017 41</b>	*	 <p><b>Flammrohr-Dichtung</b></p> <ul style="list-style-type: none"> <li>• Passend für Buderus: TE (UNIT)</li> <li>• Maße: 78 x 97 x 2,5 mm</li> </ul> <table border="0"> <tr> <td>Bestell-Nr.</td> <td>€/Stück</td> </tr> <tr> <td><b>24 016 99</b></td> <td>*</td> </tr> </table>	Bestell-Nr.	€/Stück	<b>24 016 99</b>	*
Bestell-Nr.	€/Stück																		
<b>24 017 43</b>	*																		
Bestell-Nr.	€/Stück																		
<b>24 017 42</b>	*																		
Bestell-Nr.	€/Stück																		
<b>24 017 41</b>	*																		
Bestell-Nr.	€/Stück																		
<b>24 016 99</b>	*																		
 <p><b>Brennerrohrdichtringe</b></p> <ul style="list-style-type: none"> <li>• Passend für Buderus: BRE, BZ 1.0-18</li> <li>• Maße: 91 x 76 x 6 mm</li> <li>• Ref.-Nr.: 63037931</li> <li>• VPE = 15 Stück</li> </ul> <table border="0"> <tr> <td>Bestell-Nr.</td> <td>€/Dose</td> </tr> <tr> <td><b>24 020 20</b></td> <td>*</td> </tr> </table>	Bestell-Nr.	€/Dose	<b>24 020 20</b>	*	 <p><b>Flanschdichtung</b></p> <ul style="list-style-type: none"> <li>• Passend für Buderus/Sieger: BZ 1.0</li> <li>• Stärke: 2 mm</li> <li>• <math>\phi</math>-Aussen: 130 mm</li> <li>• Ref.-Nr.: 7747004201</li> </ul> <table border="0"> <tr> <td>Bestell-Nr.</td> <td>€/Stück</td> </tr> <tr> <td><b>24 021 91</b></td> <td>*</td> </tr> </table>	Bestell-Nr.	€/Stück	<b>24 021 91</b>	*	 <p><b>Flanschdichtung</b></p> <ul style="list-style-type: none"> <li>• Passend für Buderus/Sieger: BZ 1.0</li> <li>• Maße: 185 x 160 x 3 mm</li> <li>• Ref.-Nr.: 63022632</li> </ul> <table border="0"> <tr> <td>Bestell-Nr.</td> <td>€/Stück</td> </tr> <tr> <td><b>24 004 07</b></td> <td>*</td> </tr> </table>	Bestell-Nr.	€/Stück	<b>24 004 07</b>	*	 <p><b>Flanschdichtung</b></p> <ul style="list-style-type: none"> <li>• Passend für Buderus: TE</li> <li>• Maße: <math>\phi</math> 81 x 134 x 8 mm</li> </ul> <table border="0"> <tr> <td>Bestell-Nr.</td> <td>€/Set</td> </tr> <tr> <td><b>24 017 47</b></td> <td>*</td> </tr> </table>	Bestell-Nr.	€/Set	<b>24 017 47</b>	*
Bestell-Nr.	€/Dose																		
<b>24 020 20</b>	*																		
Bestell-Nr.	€/Stück																		
<b>24 021 91</b>	*																		
Bestell-Nr.	€/Stück																		
<b>24 004 07</b>	*																		
Bestell-Nr.	€/Set																		
<b>24 017 47</b>	*																		
 <p><b>Flanschdichtung</b></p> <ul style="list-style-type: none"> <li>• Passend für Buderus: TE UNIT</li> <li>• Maße: <math>\phi</math> 81 x 134 x 8 mm</li> </ul> <table border="0"> <tr> <td>Bestell-Nr.</td> <td>€/Stück</td> </tr> <tr> <td><b>24 017 00</b></td> <td>*</td> </tr> </table>	Bestell-Nr.	€/Stück	<b>24 017 00</b>	*	 <p><b>Flanschdichtung</b></p> <ul style="list-style-type: none"> <li>• Passend für Buderus: BE-A</li> <li>• Maße: 143 x 143 x 6 mm</li> <li>• Ref.-Nr.: 63012512</li> </ul> <table border="0"> <tr> <td>Bestell-Nr.</td> <td>€/Stück</td> </tr> <tr> <td><b>24 017 01</b></td> <td>*</td> </tr> </table>	Bestell-Nr.	€/Stück	<b>24 017 01</b>	*										
Bestell-Nr.	€/Stück																		
<b>24 017 00</b>	*																		
Bestell-Nr.	€/Stück																		
<b>24 017 01</b>	*																		

**Dichtungen Gasgeräte**

 <p><b>O-Ring-Set</b></p> <ul style="list-style-type: none"> <li>• Passend für Buderus/Sieger: GB162 15-45</li> <li>• Größe: 29,74 x 3,53 mm</li> <li>• Ref.-Nr.: 7098986</li> <li>• VPE = 10 Stück</li> </ul> <table border="0"> <tr> <td>Bestell-Nr.</td> <td>€/VPE</td> </tr> <tr> <td><b>24 032 89</b></td> <td>*</td> </tr> </table>	Bestell-Nr.	€/VPE	<b>24 032 89</b>	*	 <p><b>O-Ring-Set</b></p> <ul style="list-style-type: none"> <li>• Passend für Buderus/Sieger: GB172 14-24</li> <li>• Größe: 12 x 3 mm</li> <li>• Ref.-Nr.: 87102050890</li> <li>• VPE = 10 Stück</li> </ul> <table border="0"> <tr> <td>Bestell-Nr.</td> <td>€/VPE</td> </tr> <tr> <td><b>24 033 61</b></td> <td>*</td> </tr> </table>	Bestell-Nr.	€/VPE	<b>24 033 61</b>	*	 <p><b>Silicon-Lippendichtung DN 80</b></p> <ul style="list-style-type: none"> <li>• Passend für Sieger: BK 11 W 11-60, WT 24</li> <li>• Maße: 75 x 90 x 9 mm</li> <li>• Ref.-Nr.: 7096475</li> </ul> <table border="0"> <tr> <td>Bestell-Nr.</td> <td>€/Stück</td> </tr> <tr> <td><b>24 016 23</b></td> <td>*</td> </tr> </table>	Bestell-Nr.	€/Stück	<b>24 016 23</b>	*	 <p><b>Lippendichtung für Kondensatablauf</b></p> <ul style="list-style-type: none"> <li>• Passend für Buderus: SB 105</li> <li>• Typ: DN 18</li> <li>• Maße: 18 x 36 x 10 mm</li> <li>• Ref.-Nr.: 7100819</li> <li>• VPE = 5 Stück</li> </ul> <table border="0"> <tr> <td>Bestell-Nr.</td> <td>€/VPE</td> </tr> <tr> <td><b>24 004 13</b></td> <td>*</td> </tr> </table>	Bestell-Nr.	€/VPE	<b>24 004 13</b>	*
Bestell-Nr.	€/VPE																		
<b>24 032 89</b>	*																		
Bestell-Nr.	€/VPE																		
<b>24 033 61</b>	*																		
Bestell-Nr.	€/Stück																		
<b>24 016 23</b>	*																		
Bestell-Nr.	€/VPE																		
<b>24 004 13</b>	*																		
 <p><b>Dichtungsset Siphon</b></p> <ul style="list-style-type: none"> <li>• Passend für Buderus: Suprapur-O KUB 19-35, Olio Condens 7000/8000 F</li> <li>• Ref.-Nr.: 7747016504</li> <li>• Lieferumfang: <ul style="list-style-type: none"> <li>- 3 x 37,7 x 31,5 x 4 mm</li> <li>- 1 x 60 x 45 x 2 Viton</li> <li>- 1 x 26,5 x 45 x 2 mm</li> <li>- 1 x 16 x 23 x 2 mm</li> </ul> </li> </ul> <table border="0"> <tr> <td>Bestell-Nr.</td> <td>€/Set</td> </tr> <tr> <td><b>24 004 18</b></td> <td>*</td> </tr> </table>	Bestell-Nr.	€/Set	<b>24 004 18</b>	*	 <p><b>O-Ring-Set</b></p> <ul style="list-style-type: none"> <li>• Passend für Buderus GB122/132(T)/152(T) und Sieger BK13 W18/24/WK24, BK15 W18(Ü), BK15 W24</li> <li>• 26,3 x 5,33 mm</li> <li>• Ref.-Nr.: 7099718</li> <li>• VPE = 10 Stück</li> </ul> <table border="0"> <tr> <td>Bestell-Nr.</td> <td>€/VPE</td> </tr> <tr> <td><b>24 020 27</b></td> <td>*</td> </tr> </table>	Bestell-Nr.	€/VPE	<b>24 020 27</b>	*	 <p><b>Brennerdichtung</b></p> <ul style="list-style-type: none"> <li>• Passend für GB132 und Sieger BK13/BK15</li> <li>• Maße: ca 125 x 149 mm</li> <li>• Ref.-Nr.: 7099544</li> </ul> <table border="0"> <tr> <td>Bestell-Nr.</td> <td>€/Stück</td> </tr> <tr> <td><b>24 017 59</b></td> <td>*</td> </tr> </table>	Bestell-Nr.	€/Stück	<b>24 017 59</b>	*	 <p><b>Brennerdichtung</b></p> <ul style="list-style-type: none"> <li>• Passend für Buderus: GB 212 15-50, KB 192i 15-50, KB 195i 13-15</li> <li>• Maße: 253,37 x 5,33 mm</li> <li>• Ref.-Nr.: 8718583004</li> </ul> <table border="0"> <tr> <td>Bestell-Nr.</td> <td>€/Stück</td> </tr> <tr> <td><b>24 004 17</b></td> <td>*</td> </tr> </table>	Bestell-Nr.	€/Stück	<b>24 004 17</b>	*
Bestell-Nr.	€/Set																		
<b>24 004 18</b>	*																		
Bestell-Nr.	€/VPE																		
<b>24 020 27</b>	*																		
Bestell-Nr.	€/Stück																		
<b>24 017 59</b>	*																		
Bestell-Nr.	€/Stück																		
<b>24 004 17</b>	*																		
 <p><b>Flachdichtungsset</b></p> <ul style="list-style-type: none"> <li>• Passend für Buderus GB 112, U11x/12x und Sieger BK11W11/18/24/29/43/60</li> <li>• 2 x 16 x 22</li> <li>• Ref.-Nr.: 7098778</li> <li>• VPE = 5 Stück</li> </ul> <table border="0"> <tr> <td>Bestell-Nr.</td> <td>€/VPE</td> </tr> <tr> <td><b>24 020 25</b></td> <td>*</td> </tr> </table>	Bestell-Nr.	€/VPE	<b>24 020 25</b>	*	 <p><b>Service Dichtungsatz</b></p> <ul style="list-style-type: none"> <li>• Passend für Buderus/Sieger: GB132/152/152T/022</li> <li>• Ref.-Nr.: 8718600040</li> </ul> <table border="0"> <tr> <td>Bestell-Nr.</td> <td>€/Satz</td> </tr> <tr> <td><b>24 033 51</b></td> <td>*</td> </tr> </table>	Bestell-Nr.	€/Satz	<b>24 033 51</b>	*	 <p><b>Brennerdichtung</b></p> <ul style="list-style-type: none"> <li>• Passend für Buderus/Sieger: GB16215-45, GB202-15, BK16 W-14/24 nach 01/2010, BK16 W 33-44</li> <li>• Maße: 63 x 75 mm</li> <li>• Ref.-Nr.: 7746900596</li> <li>• VPE = 5 Stück</li> </ul> <table border="0"> <tr> <td>Bestell-Nr.</td> <td>€/VPE</td> </tr> <tr> <td><b>24 003 42</b></td> <td>*</td> </tr> </table>	Bestell-Nr.	€/VPE	<b>24 003 42</b>	*	 <p><b>Brennerdichtung</b></p> <ul style="list-style-type: none"> <li>• Passend für Buderus/Sieger: GB172 14-24, GB182i 14-24</li> <li>• Ref.-Nr.: 87110043250</li> </ul> <table border="0"> <tr> <td>Bestell-Nr.</td> <td>€/Stück</td> </tr> <tr> <td><b>24 033 63</b></td> <td>*</td> </tr> </table>	Bestell-Nr.	€/Stück	<b>24 033 63</b>	*
Bestell-Nr.	€/VPE																		
<b>24 020 25</b>	*																		
Bestell-Nr.	€/Satz																		
<b>24 033 51</b>	*																		
Bestell-Nr.	€/VPE																		
<b>24 003 42</b>	*																		
Bestell-Nr.	€/Stück																		
<b>24 033 63</b>	*																		

**Dichtungen Gasgeräte**



**Brennerdichtung**  
 • Passend für Buderus GB 122/132 T  
 • Maße: ca. 64 x 87 x 6 mm  
 • Ref.-Nr.: 7099689

Bestell-Nr. €/Stück  
**24 018 78** \*



**Dichtungsset**  
 • Passend für Buderus/Sieger:  
**GB174 14-24**  
 • Maße: ø 12,5 x 20 mm  
 • Ref.-Nr.: 87101031610  
 • VPE = 10 Stück

Bestell-Nr. €/VPE  
**24 033 60** \*



**Dichtung Brennerstab**  
 • Passend für Buderus:  
**KB 195i 15, GB 145 -15**  
 • Maße: 100 x 123 x 4 mm  
 • Ref.-Nr.: 8718586290

Bestell-Nr. €/Stück  
**24 004 14** \*



**Dichtung**  
 • Passend für Buderus:  
**KB 195i 15, GB 145 -15**  
 • Maße: 199 x 184 x 2 mm  
 • Ref.-Nr.: 8738807114  
 ersetzt 8718586172

• **Lieferumfang:** Bestell-Nr. €/Stück  
 - O-ring **24 004 16** \*



**Brennerdichtung**  
 • Passend für Buderus/Sieger:  
**GB162 50-100, GB202 62-95**  
 • Maße: 290 x 380 x 13 mm  
 • Ref.-Nr.: 7101446

Bestell-Nr. €/Stück  
**24 033 24** \*



**Brennerdichtung**  
 • Passend für Buderus: WB 5-II plus CMS  
 <=42KW, GB 192 i bis 45 KW  
 • Maße: 245 x 140 mm  
 • Ref.-Nr.: 87186680640  
 ersetzt 87186648290

Bestell-Nr. €/Stück  
**24 004 09** \*



**Brennerdichtung**  
 • Passend für Buderus/Sieger:  
**GB112-60, GB142-60**  
 • Maße: 140 x 730 mm  
 • Ref.-Nr.: 67900526

Bestell-Nr. €/Stück  
**24 021 87** \*



**Dichtring Isoglas**  
 • Passend für Buderus:  
**KB 195i 13-15, GB 145 -15**  
 • Maße: 118 x 12 x 8 mm  
 • Ref.-Nr.: 8718587088

Bestell-Nr. €/Stück  
**24 004 15** \*



**Brennerdichtung**  
 • Passend für Buderus GB112-43,  
**GB142-45 und Sieger BK11 W43**  
 • Maße: ca. 51,5 x 14,5 cm  
 • Ref.-Nr.: 7098920

Bestell-Nr. €/Stück  
**24 018 45** \*



**Brennerdichtung**  
 • Passend für Buderus GB112-11/24/30  
 und Sieger BK11 W 11-24, WT 24  
 • Maße: ca 295 x 145 mm  
 • Ref.-Nr.: 07098916

Bestell-Nr. €/Stück  
**24 017 74** \*



**Brennerdichtung**  
 • Passend für Buderus: GB 112-29W/WT  
 und Sieger BK11 W29  
 • Maße: 400 x 142 mm  
 • Ref.-Nr.: 7098918

Bestell-Nr. €/Stück  
**24 020 30** \*



**Dichtung Vorderwand-Wärmetauscher**  
 • Passend für GB 112/122/132/152  
 und Sieger BK15  
 • Maße: 5 x 950 mm  
 • Ref.-Nr.: 8718600021  
 ersetzt 7099716

Bestell-Nr. €/Stück  
**24 018 36** \*

**Dichtung Kondenswassersammler**



• Passend für Buderus GB112/142-45,  
 Sieger BK11 W-43  
 • Ref.-Nr.: 7098838

Bestell-Nr. €/Stück  
**24 018 47** \*

• Passend für Buderus/Sieger:  
**GB112-60, GB142-60**  
 • Maße: 190 mm  
 • Ref.-Nr.: 67900522

Bestell-Nr. €/Stück  
**24 022 00** \*

• Passend für Buderus/Sieger: GB102  
 • Bezeichnung: 29/W  
 • ø-Außen: ca. 350 mm  
 • Ref.-Nr.: 7098190

Bestell-Nr. €/Stück  
**24 021 99** \*

• Passend für Buderus GB112-24W/WT,  
 GB 142 15-30 und Sieger BK11W 11-24  
 • Ref.-Nr.: 07098834

Bestell-Nr. €/Stück  
**24 017 70** \*

• Passend für Buderus GB112-29  
 und Sieger BK11 W29  
 • Ref.-Nr.: 7098836

Bestell-Nr. €/Stück  
**24 018 48** \*

• Passend für Buderus/Sieger:  
**GB162 35-100, GB202 35-95**  
 • Maße: ø 8,5 x ca. 280 mm  
 • Ref.-Nr.: 7746900152

Bestell-Nr. €/Stück  
**24 033 39** \*

• Passend für Buderus/Sieger:  
**GB162/GB202 15-25**  
 • Maße: ø 8,5 x ca. 250 mm  
 • Ref.-Nr.: 74578

Bestell-Nr. €/Stück  
**24 032 82** \*

• Passend für Buderus/Sieger:  
**GB102-19/W17**  
 • Maße: ca. 880 mm  
 • Ref.-Nr.: 7098178

Bestell-Nr. €/Stück  
**24 021 98** \*



**Dichtung Kondensrohr**  
 • Passend für Buderus/Sieger:  
**GB112/142/162/202**

• ø-Außen: 40 mm  
 • Ref.-Nr.: 7100742  
 • VPE = 5 Stück

Bestell-Nr. €/VPE  
**24 022 01** \*



**Dichtung Kondenssammler-Abgasleitung**  
 • Passend für Buderus: GB122 11-24,  
**GB132 11-24, GB152 16-24**

• Maße: 80 x 98 x 8 mm  
 • Ref.-Nr.: 7099762

Bestell-Nr. €/Stück  
**24 004 05** \*



**Dichtung mit Gasluftverteiler**  
 • Passend für Buderus/Sieger:  
**GB162 15-25 KW ab Bj. 11/2009**

• Maße: 160 x 270 x 19 mm  
 • Ref.-Nr.: 8718600208  
 • **Lieferumfang:**  
 - Gummi-Flachdichtung 15 x 25 mm

Bestell-Nr. €/Stück  
**24 033 54** \*



**Dichtung mit Gasluftverteiler**  
 • Passend für Buderus/Sieger:  
**GB162 35-45 KW**













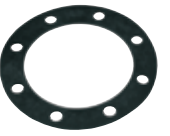

• Maße: 163 x 350 x 19 mm  
 • Ref.-Nr.: 8718600209  
 • **Lieferumfang:**  
 - Gummi-Flachdichtung 16 x 23 mm

Bestell-Nr. €/Stück  
**24 033 55** \*

**Dichtungen Gasgeräte**

 <p><b>Dichtung für Gasarmatur</b></p> <ul style="list-style-type: none"> <li>• Passend für Buderus/Sieger: GB132/142/152, GB162/2</li> <li>• Material: Gummi</li> <li>• Maße: 23,8 x 16,4 mm</li> <li>• Ref.-Nr.: 8718600045</li> <li>• VPE = 5 Stück</li> </ul> <table border="0"> <tr> <td>Bestell-Nr.</td> <td>€/VPE</td> </tr> <tr> <td><b>24 021 93</b></td> <td>*</td> </tr> </table>	Bestell-Nr.	€/VPE	<b>24 021 93</b>	*	 <p><b>O-Ring</b></p> <ul style="list-style-type: none"> <li>• Passend für Buderus/Sieger: GB112</li> <li>• Maße: 18,72 x 2,62 mm</li> <li>• Ref.-Nr.: 8718601961 ersetzt 7100874</li> <li>• VPE = 10 Stück</li> </ul> <table border="0"> <tr> <td>Bestell-Nr.</td> <td>€/VPE</td> </tr> <tr> <td><b>24 021 97</b></td> <td>*</td> </tr> </table>	Bestell-Nr.	€/VPE	<b>24 021 97</b>	*	 <p><b>Dichtung Brennergehäuse</b></p> <ul style="list-style-type: none"> <li>• Passend für Buderus/Sieger: NT19/21, GB102-19</li> <li>• Maße: 92 x 290 x 4 mm</li> <li>• Ref.-Nr.: 7098094</li> </ul> <table border="0"> <tr> <td>Bestell-Nr.</td> <td>€/Stück</td> </tr> <tr> <td><b>24 032 85</b></td> <td>*</td> </tr> </table>	Bestell-Nr.	€/Stück	<b>24 032 85</b>	*	 <p><b>Gebäusedichtung</b></p> <ul style="list-style-type: none"> <li>• Passend für Buderus: GB145, B172 14-24, GB182i 14-24, KB192i 22-50, KB195-15, GB212</li> <li>• Maße: 40 /32 x 60 x 4 mm</li> <li>• Ref.-Nr.: 8 718 660 208 0</li> </ul> <table border="0"> <tr> <td>Bestell-Nr.</td> <td>€/Stück</td> </tr> <tr> <td><b>24 002 70</b></td> <td>*</td> </tr> </table>	Bestell-Nr.	€/Stück	<b>24 002 70</b>	*
Bestell-Nr.	€/VPE																		
<b>24 021 93</b>	*																		
Bestell-Nr.	€/VPE																		
<b>24 021 97</b>	*																		
Bestell-Nr.	€/Stück																		
<b>24 032 85</b>	*																		
Bestell-Nr.	€/Stück																		
<b>24 002 70</b>	*																		

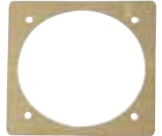
**Diverse Dichtungen**

 <p><b>Dichtung Gasrohr</b></p> <ul style="list-style-type: none"> <li>• Passend für Buderus/Sieger: GB112-132</li> <li>• Größe: DN 25 (1")</li> <li>• Maße: 25 x 30 mm</li> <li>• Ref.-Nr.: 7100198</li> <li>• VPE = 5 Stück</li> </ul> <table border="0"> <tr> <td>Bestell-Nr.</td> <td>€/VPE</td> </tr> <tr> <td><b>24 021 96</b></td> <td>*</td> </tr> </table>	Bestell-Nr.	€/VPE	<b>24 021 96</b>	*	 <p><b>Dichtungsset Warmwasser</b></p> <ul style="list-style-type: none"> <li>• Passend für Buderus/Sieger: GB112/122/132/152(T), U104W</li> <li>• Ref.-Nr.: 7100192</li> <li>• VPE = 10 Stück</li> </ul> <table border="0"> <tr> <td>Bestell-Nr.</td> <td>€/VPE</td> </tr> <tr> <td><b>24 021 94</b></td> <td>*</td> </tr> </table>	Bestell-Nr.	€/VPE	<b>24 021 94</b>	*	 <p><b>Dichtung Brenneranschlussrohr</b></p> <ul style="list-style-type: none"> <li>• Passend für Buderus/Sieger: GB112, GB142 15-60</li> <li>• Größe: DN 60</li> <li>• Ref.-Nr.: 7098878</li> <li>• VPE = 5 Stück</li> </ul> <table border="0"> <tr> <td>Bestell-Nr.</td> <td>€/VPE</td> </tr> <tr> <td><b>24 021 88</b></td> <td>*</td> </tr> </table>	Bestell-Nr.	€/VPE	<b>24 021 88</b>	*	 <p><b>Dichtung Hydraulik</b></p> <ul style="list-style-type: none"> <li>• Passend für Buderus/Sieger: GB112/122/132/152, U104W</li> <li>• Maße: 17 x 24 mm</li> <li>• Stärke: 1,8 mm</li> <li>• Ref.-Nr.: 7100196</li> <li>• VPE = 10 Stück</li> </ul> <table border="0"> <tr> <td>Bestell-Nr.</td> <td>€/VPE</td> </tr> <tr> <td><b>24 021 95</b></td> <td>*</td> </tr> </table>	Bestell-Nr.	€/VPE	<b>24 021 95</b>	*
Bestell-Nr.	€/VPE																		
<b>24 021 96</b>	*																		
Bestell-Nr.	€/VPE																		
<b>24 021 94</b>	*																		
Bestell-Nr.	€/VPE																		
<b>24 021 88</b>	*																		
Bestell-Nr.	€/VPE																		
<b>24 021 95</b>	*																		
 <p><b>Handlochdichtung</b></p> <ul style="list-style-type: none"> <li>• Passend für Buderus/Sieger: ST150-300, ST151-951, TT150-200, WE150T, S315T/UT, WL150-200, LT200</li> <li>• Maße: 120 x 152 x 10 mm</li> <li>• Ref.-Nr.: 7747007985</li> <li>ersetzt 63043454</li> </ul> <table border="0"> <tr> <td>Bestell-Nr.</td> <td>€/Stück</td> </tr> <tr> <td><b>24 017 71</b></td> <td>*</td> </tr> </table>	Bestell-Nr.	€/Stück	<b>24 017 71</b>	*	 <p><b>Handlochdichtung</b></p> <ul style="list-style-type: none"> <li>• Passend für Sieger: GT 150/2 und 200/2</li> <li>• ø 180 mm</li> <li>• Ref.-Nr.: 54910858</li> </ul> <table border="0"> <tr> <td>Bestell-Nr.</td> <td>€/Stück</td> </tr> <tr> <td><b>24 017 72</b></td> <td>*</td> </tr> </table>	Bestell-Nr.	€/Stück	<b>24 017 72</b>	*	 <p><b>Handlochdichtung</b></p> <ul style="list-style-type: none"> <li>• Passend für Sieger: WS 151-801</li> <li>• Maße: 132 x 10 mm</li> <li>• Ref.-Nr.: 03869024</li> </ul> <table border="0"> <tr> <td>Bestell-Nr.</td> <td>€/Stück</td> </tr> <tr> <td><b>24 017 73</b></td> <td>*</td> </tr> </table>	Bestell-Nr.	€/Stück	<b>24 017 73</b>	*	 <p><b>Flanschdichtung FD</b></p> <ul style="list-style-type: none"> <li>• Passend für Sieger: WF 154-504, WM304-504, GBS 300/2</li> <li>• ø 180 mm</li> <li>• Ref.-Nr.: 54913050</li> </ul> <table border="0"> <tr> <td>Bestell-Nr.</td> <td>€/Stück</td> </tr> <tr> <td><b>24 016 22</b></td> <td>*</td> </tr> </table>	Bestell-Nr.	€/Stück	<b>24 016 22</b>	*
Bestell-Nr.	€/Stück																		
<b>24 017 71</b>	*																		
Bestell-Nr.	€/Stück																		
<b>24 017 72</b>	*																		
Bestell-Nr.	€/Stück																		
<b>24 017 73</b>	*																		
Bestell-Nr.	€/Stück																		
<b>24 016 22</b>	*																		
 <p><b>Dichtung Speicher</b></p> <ul style="list-style-type: none"> <li>• Passend für Buderus/Sieger: SU160/ LT160</li> <li>• Maße: 160 x 10 mm</li> <li>• Ref.-Nr.: 7747007986</li> </ul> <table border="0"> <tr> <td>Bestell-Nr.</td> <td>€/Stück</td> </tr> <tr> <td><b>24 022 03</b></td> <td>*</td> </tr> </table>	Bestell-Nr.	€/Stück	<b>24 022 03</b>	*	 <p><b>Dichtung Speicher</b></p> <ul style="list-style-type: none"> <li>• Maße: 112 x 127 mm</li> <li>• Stärke: 3 mm</li> <li>• Ref.-Nr.: 87185724990</li> </ul> <table border="0"> <tr> <td>Bestell-Nr.</td> <td>€/Stück</td> </tr> <tr> <td><b>24 022 02</b></td> <td>*</td> </tr> </table>	Bestell-Nr.	€/Stück	<b>24 022 02</b>	*	 <p><b>Dichtung Schauglas</b></p> <ul style="list-style-type: none"> <li>• Maße: 42 x 52 mm</li> <li>• Stärke: 1,5 mm</li> <li>• Ref.-Nr.: 8718584410 ersetzt 5752520</li> <li>• VPE = 5 Stück</li> </ul> <table border="0"> <tr> <td>Bestell-Nr.</td> <td>€/VPE</td> </tr> <tr> <td><b>24 022 07</b></td> <td>*</td> </tr> </table>	Bestell-Nr.	€/VPE	<b>24 022 07</b>	*	 <p><b>Dichtung WHK Abgas</b></p> <ul style="list-style-type: none"> <li>• Passend für Buderus/Sieger: Abgassystem WHK</li> <li>• Material: Silikon</li> <li>• Größe: DN 60</li> <li>• Ref.-Nr.: 7100176</li> </ul> <table border="0"> <tr> <td>Bestell-Nr.</td> <td>€/Stück</td> </tr> <tr> <td><b>24 021 86</b></td> <td>*</td> </tr> </table>	Bestell-Nr.	€/Stück	<b>24 021 86</b>	*
Bestell-Nr.	€/Stück																		
<b>24 022 03</b>	*																		
Bestell-Nr.	€/Stück																		
<b>24 022 02</b>	*																		
Bestell-Nr.	€/VPE																		
<b>24 022 07</b>	*																		
Bestell-Nr.	€/Stück																		
<b>24 021 86</b>	*																		
 <p><b>Lüfterdichtung Sibralpapier für UCJ4C52</b></p> <ul style="list-style-type: none"> <li>• Passend für Sieger: D20P, DC 20/25/32/40 GS, DC 30/40/50/75 SE, FBV 22/25/31/40/50</li> <li>• Farbe: Weiß</li> <li>• Ref.-Nr.: 54915215</li> </ul> <table border="0"> <tr> <td>Bestell-Nr.</td> <td>€/Stück</td> </tr> <tr> <td><b>90 827 46</b></td> <td>*</td> </tr> </table>	Bestell-Nr.	€/Stück	<b>90 827 46</b>	*	 <p><b>Lüfterdichtung Klingerit für UCJ4C52</b></p> <ul style="list-style-type: none"> <li>• Passend für Sieger: D20P, DC20/25/32/40 GS, DC 30/40/50/75 SE, FBV 22/25/31/40/50</li> <li>• Farbe: Grau/rot</li> <li>• Ref.-Nr.: 54915216</li> </ul> <table border="0"> <tr> <td>Bestell-Nr.</td> <td>€/Stück</td> </tr> <tr> <td><b>90 827 45</b></td> <td>*</td> </tr> </table>	Bestell-Nr.	€/Stück	<b>90 827 45</b>	*	 <p><b>Dichtschnur Kesselkörper</b></p> <ul style="list-style-type: none"> <li>• Passend für Buderus/Sieger: G105-135, G515, G605/61, SB305/315/615, VM2.0/3.0 VZ</li> <li>• Maße: 14 x 1650 mm</li> <li>• Ref.-Nr.: 63020965</li> </ul> <table border="0"> <tr> <td>Bestell-Nr.</td> <td>€/Stück</td> </tr> <tr> <td><b>24 022 06</b></td> <td>*</td> </tr> </table>	Bestell-Nr.	€/Stück	<b>24 022 06</b>	*	 <p><b>Dichtschnur</b></p> <ul style="list-style-type: none"> <li>• Passend für Buderus: S125 17-28, S115 17-28</li> <li>• Maße: 15 x 1150 mm</li> <li>• Ref.-Nr.: 63020969</li> </ul> <table border="0"> <tr> <td>Bestell-Nr.</td> <td>€/Stück</td> </tr> <tr> <td><b>24 004 10</b></td> <td>*</td> </tr> </table>	Bestell-Nr.	€/Stück	<b>24 004 10</b>	*
Bestell-Nr.	€/Stück																		
<b>90 827 46</b>	*																		
Bestell-Nr.	€/Stück																		
<b>90 827 45</b>	*																		
Bestell-Nr.	€/Stück																		
<b>24 022 06</b>	*																		
Bestell-Nr.	€/Stück																		
<b>24 004 10</b>	*																		

\* Unsere tagesaktuellen Preise finden Sie auf [www.weinmann-schanz.de](http://www.weinmann-schanz.de)

**Diverse Dichtungen**



**Dichtung Schalldämpfer**  
 • Passend für Buderus: SB 105 19/27  
 • Ref.-Nr.: 7747010199

Bestell-Nr. €/Stück  
**24 004 11** \*



**Lippdichtung Kesselanschluss**  
 • Größe: DN 80  
 • Ref.-Nr.: 8738901447  
 ersetzt 7101400

Bestell-Nr. €/Stück  
**24 033 22** \*



**Sibralband**  
 • Passend für Sieger: DC 20/25/32/40 GS,  
 DC 30/40/50/75 SE, FBV 22/25/31/40/50  
 • Zum Abdichten zwischen Kugelraum  
 und Düse  
 • Ref.-Nr.: 54915218

Bestell-Nr. €/Stück  
**90 835 24** \*



**Dichtung Abgasanschluss**  
 • Passend für Buderus/Sieger: U104W  
 • Maße: 78 x 85 mm  
 • Ref.-Nr.: 7100308

Bestell-Nr. €/Stück  
**24 021 85** \*

**Wärmeschutz Brenntür**



• Passend für Buderus/Sieger:  
**G115/21/28/34 BE V3**  
 • Ref.-Nr.: 63002411

Bestell-Nr. €/Stück  
**24 002 27** \*

• Passend für Buderus/Sieger:  
**G115-17 BE1.2 V3**  
 • Ref.-Nr.: 63002408  
 • **Lieferumfang:**  
 - Inkl. Befestigungsmaterial

Bestell-Nr. €/Stück  
**24 002 29** \*

• Passend für Buderus/Sieger:  
**G115-17-21-28 BE V3,  
 G115-34 BE V3**  
 • Ref.-Nr.: 63002405  
 • **Lieferumfang:**  
 - Befestigungsmaterial

Bestell-Nr. €/Stück  
**24 002 34** \*



• Passend für Buderus/Sieger: **G205**  
 • Für Fremd-Brenner  
 • Ref.-Nr.: 63002775  
 • **Lieferumfang:**  
 - Inkl. Befestigungsmaterial

Bestell-Nr. €/Stück  
**24 002 30** \*



• Passend für Buderus/Sieger:  
**GB135/T-18, G135/T-25**  
 • Maße: 580 x 280 mm  
 • Ref.-Nr.: 63022857  
 • **Lieferumfang:**  
 - Inkl. Befestigungsmaterial

Bestell-Nr. €/Stück  
**24 002 33** \*



• Passend für Buderus/Sieger:  
**G115-17/28/34 BE RLU,  
 G115-21/28/34 V2, G115-25/32/  
 40 WS V2, G115/21/28/34 BE V3**  
 • Ref.-Nr.: 63002401

Bestell-Nr. €/Stück  
**24 002 28** \*



**Isoliermatte Brenntür**  
 • Passend für Buderus/Sieger:  
**S115U/T/UT(<01/98), S315**  
 • Größe: 90 x 215 mm  
 • Ref.-Nr.: 5883318

Bestell-Nr. €/Stück  
**24 002 35** \*



**Wärmeschutz Gasbrenner**

• Passend für Buderus: **AE 114/124/144 /234/244-X**  
 • Maße: 5000 x 150 x 15 mm  
 • Ref.-Nr.: 5181396  
 • **Lieferumfang:**  
 - Klebstoff-Flasche  
 - Stanzhülse

Bestell-Nr. €/Stück  
**24 004 06** \*



**Schalldämpfer**

• Passend für Buderus:  
**G115 17-40, G125 21-34**  
 • Anschluss: DN 130  
 • Ref.-Nr.: 8718584389

Bestell-Nr. €/Stück  
**24 002 94** \*

**Siphons**



**Set**

• Passend für Buderus: **GB142 15-30**  
 • Ref.-Nr.: 7099010

Bestell-Nr. €/Set  
**24 002 92** \*



**2-teilig**

• Passend für Buderus/Sieger: **GB142 45/60**  
 • Ref.-Nr.: 7746700062

Bestell-Nr. €/Stück  
**24 002 37** \*



• Passend für Buderus/Sieger:  
**Linea Single-11, GB 112-19**  
 • Ref.-Nr.: 7100918

Bestell-Nr. €/Stück  
**24 033 18** \*



• Passend für Buderus/Sieger: **GB162 15-45**  
 • Ref.-Nr.: 7746900147

Bestell-Nr. €/Stück  
**24 033 38** \*

**Siphons & Zubehör**



- Siphon**  
 • Passend für Buderus/Sieger: GB102  
 • Ref.-Nr.: 7098180

Bestell-Nr. €/Stück  
**24 002 36 \***



- Siphon**  
 • Passend für Buderus/Sieger: GB122/132T  
 • Ref.-Nr.: 75969

Bestell-Nr. €/Stück  
**24 032 84 \***



- Siphon**  
 • Passend für Buderus/Sieger: GB132, BK13  
 • Ref.-Nr.: 7099514

Bestell-Nr. €/Stück  
**24 032 96 \***



- Siphon**  
 • Passend für Buderus/Sieger: GB152  
 • Ref.-Nr.: 7101552

Bestell-Nr. €/Stück  
**24 033 27 \***



- Siphon**  
 • Passend für Buderus/Sieger: GB162 50  
 • Ref.-Nr.: 8718600611

Bestell-Nr. €/Stück  
**24 033 56 \***



- Siphon**  
 • Passend für Buderus/Sieger: GB 172 14-24, GB182 35-42, GB182i 14-24  
 • Ref.-Nr.: 87160122730

Bestell-Nr. €/Stück  
**24 033 67 \***



- Siphon**  
 • Passend für Buderus/Sieger: GB112 23K/Linea Kombi-23  
 • Ref.-Nr.: 7100924  
**Lieferumfang:**  
 - Siphon  
 - Halterung  
 - Zwei Winkel

Bestell-Nr. €/Stück  
**24 033 19 \***



- Verbindungsrohr**  
 • Passend für Buderus/Sieger: GB112-24/29  
 • Ref.-Nr.: 7098864

Bestell-Nr. €/Stück  
**24 002 38 \***



- Verschlussdeckel**  
 • Passend für Buderus/Sieger: GB112/122/132T  
 • Ref.-Nr.: 7100842

Bestell-Nr. €/Stück  
**24 002 41 \***



- Kondensatablaufrohr**  
 • Passend für Buderus/Sieger: GB112  
 • Maße: ø 32 x 585 mm  
 • Ref.-Nr.: 7098870

Bestell-Nr. €/Stück  
**24 002 39 \***

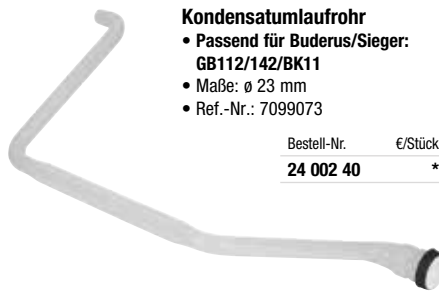

- Kondensatumlaufrohr**  
 • Passend für Buderus/Sieger: GB112/142/BK11  
 • Maße: ø 23 mm  
 • Ref.-Nr.: 7099073

Bestell-Nr. €/Stück  
**24 002 40 \***



- Kondensatrohr**  
 • Passend für Buderus: GB 112 -11/19 V2  
 • Ref.-Nr.: 7100863

Bestell-Nr. €/Stück  
**24 004 03 \***

**Sicherheitsventile**



- Passend für Buderus/Sieger: GB142 45-60, GB162 65/80/100  
 • Typ: 3 bar  
 • Anschluss: Steckbar  
 • Ref.-Nr.: 7099949  
**Lieferumfang:**  
 - Anschlussklammer  
 - Dichtung

Bestell-Nr. €/Stück  
**24 033 07 \***



- mit Manometer**  
 • Passend für Buderus/Sieger: GB162  
 • Typ: 3 bar  
 • Anschluss: Steckbar  
 • Ref.-Nr.: 7099030  
**Lieferumfang:**  
 - Dichtung

Bestell-Nr. €/Stück  
**24 032 90 \***



- Passend für Buderus/Sieger: GB 172 14-24, GB182 35-42, GB182i 14-24  
 • Anschluss: Steckbar  
 • Typ: 3 bar  
 • Anschluss: DN15(1/2") AG  
 • Ref.-Nr.: 87186439890

Bestell-Nr. €/Stück  
**24 033 71 \***



- Passend für Buderus/Sieger: GB112, U104-(11), U122-11, U124-11  
 • Typ: 3 bar  
 • Anschluss: DN15 (1/2") AG  
 • Ref.-Nr.: 7100064

Bestell-Nr. €/Stück  
**24 033 09 \***



- Passend für Buderus/Sieger: GB162 45  
 • Typ: 4 bar  
 • Anschluss: Steckbar  
 • Ref.-Nr.: 7746900327

Bestell-Nr. €/Stück  
**24 033 41 \***



- mit Manometer**  
 • Passend für Buderus/Sieger: G124-9/13/16/20/24, G 124XV  
 • Ref.-Nr.: 5538066

Bestell-Nr. €/Stück  
**24 002 56 \***



- Passend für Buderus/Sieger: U112/114-19, U124 20/24K, GB112 12/19, GB122-24K, GB132 16/19T, GB152/T 16/24, GB162 15/35, GB192i-15, GB192 25/30/50, GB202-15/25/35/BK13  
 • Typ: 3 bar  
 • Anschluss: Steckbar  
 • Ref.-Nr.: 7100888

Bestell-Nr. €/Stück  
**24 033 17 \***



- Passend für Buderus: GB172-24, GB192i-15/25  
 • Ref.-Nr.: 8717401035

Bestell-Nr. €/Stück  
**46 005 36 \***



**KFE Entleerhahn / Füll- und Entleerungshahn**



**KFE Entleerhahn**

- Passend für Buderus/Sieger: GB172 14-24
- Anschluss: Steckanschluss
- Ref.-Nr.: 7101556

Bestell-Nr. €/Stück  
**24 033 28** \*

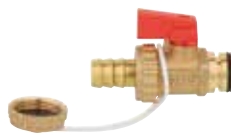

**Füll- und Entleerungshahn**

- Passend für Buderus:  
Logamax plus GB 152 16-24, GB 132 16-24
- Steckanschluss: ø 20 mm
- Ref.-Nr.: 7099588

Bestell-Nr. €/Stück  
**24 004 12** \*

**Ersatzteile für Gasthermen**



**Schauglas**

- Passend für Buderus/Sieger: G115/125/135, GB125, S115(>1/98)
- Ref.-Nr.: 63023634
- **Lieferumfang:**
  - Dichtung
  - Schraube
  - Prüfnippel

Bestell-Nr. €/Stück  
**24 002 55** \*



**Abdichtmanschette Rauchrohr**

- Passend für Buderus/Sieger: G205/215/225
- Größe: DN 130/150
- Ref.-Nr.: 5354010
- **Lieferumfang:**
  - Dichtmanschette
  - Schlauchschellen

Bestell-Nr. €/Stück  
**24 021 83** \*



**Schnappverschluss**

- Passend für Buderus BK11W29/60 und Sieger BK11W 29/60
- Ref.-Nr.: 7099834
- **VPE = 2 Stück rechts, 2 Stück links**

Bestell-Nr. €/VPE  
**24 020 24** \*



**Schauglas**

- Passend für Buderus/Sieger: GB112/142
- Ref.-Nr.: 7098575
- **Lieferumfang:**
  - Schrauben
  - Dichtungen

Bestell-Nr. €/Stück  
**24 002 54** \*



**Befestigungssatz Verkleidung**

- Passend für Buderus/Sieger: GB112/102 und HT75
- Ref.-Nr.: 7098362

Bestell-Nr. €/Satz  
**24 021 82** \*



**Klemmbügel**

- Passend für Buderus/Sieger: GB122, GB132T
- Ref.-Nr.: 7099734
- **VPE = 4 Stück**

Bestell-Nr. €/Stück  
**24 021 81** \*



**Schnellverschluss**

- Passend für Buderus/Sieger: GB112/142
- Ref.-Nr.: 7098848

Bestell-Nr. €/Stück  
**24 032 88** \*



**Klemmbügel**

- Passend für Buderus/Sieger: GB132/152/152T
- Ref.-Nr.: 7099552
- **VPE = 2 Stück**

Bestell-Nr. €/Satz  
**24 032 98** \*



**Schnappverschlusset Verkleidung**

- Passend für Buderus/Sieger: GB162 15-45
- Ref.-Nr.: 7099100
- **VPE = 10 Stück**

Bestell-Nr. €/VPE  
**24 032 92** \*



**Klemmbügel**

- Passend für Buderus/Sieger: GB162 15-45
- Ref.-Nr.: 7746900186
- **VPE = 2 Stück**

Bestell-Nr. €/Satz  
**24 033 40** \*



**Brennerthermostat**

- Passend für Buderus/Sieger: GB112
- Ausführung: 107°C
- Ref.-Nr.: 7098880

Bestell-Nr. €/Stück  
**24 002 63** \*



**Differenzdruckschalter**

- Passend für Buderus/Sieger: GB102-19/29, GB112
- Ref.-Nr.: 7098294
- **Lieferumfang:**
  - Schrauben

Bestell-Nr. €/Stück  
**24 022 08** \*



**Differenzdruckschalter**

- Passend für Buderus/Sieger: U104W
- Ref.-Nr.: 7100276

Bestell-Nr. €/Stück  
**24 022 10** \*

**Differenzdruckschalter**

- Passend für Buderus/Sieger: U104-11/WG
- Ref.-Nr.: 7100650

Bestell-Nr. €/Stück  
**24 033 11** \*



**Differenzdruckschalter**

- Passend für Buderus/Sieger: U122/124/112/114
- Ref.-Nr.: 7099145

Bestell-Nr. €/Stück  
**24 022 11** \*



**Drucksensor**

- Passend für Buderus: GB 132T/GB 142 15-30 und Sieger BK13 alle Geräte
- Ref.-Nr.: 8718600018

Bestell-Nr. €/Stück  
**24 020 23** \*



**Druckschalter**

- Passend für Buderus/Sieger: GB162 15-50KW
- Typ: 50599023
- Ref.-Nr.: 8718600019

Bestell-Nr. €/Stück  
**24 033 49** \*



**Umlenkopf**

- Passend für Buderus/Sieger: GB122/GB132T
- Ref.-Nr.: 7099646

Bestell-Nr. €/Set  
**24 033 03** \*



**Umlenkopf**

- Passend für Buderus/Sieger: GB132/GB152/GB152T
- Größe: ø 118 mm
- Ref.-Nr.: 7099564

Bestell-Nr. €/Stück  
**24 032 99** \*

Ersatzteile für Gasthermen

 <p><b>Isolierung Umlenktopf</b>  <ul style="list-style-type: none"> <li>• Passend für Buderus/Sieger: GB122, GB132T</li> <li>• Maße: ø 118 x 50 mm</li> <li>• Ref.-Nr.: 7099658</li> <li>• <b>Lieferumfang:</b> - Befestigungsmaterial</li> </ul> </p> <p>Bestell-Nr.    €/Stück <b>24 021 90</b>    *</p>	 <p><b>Dichtkappe DN 80</b>  <ul style="list-style-type: none"> <li>• Passend für Buderus/Sieger: WHK Abgassystem</li> <li>• Größe: DN 80</li> <li>• Ref.-Nr.: 7098504</li> </ul> </p> <p>Bestell-Nr.    €/Stück <b>24 021 84</b>    *</p>
 <p><b>Isolierung Wärmetauscher</b>  <ul style="list-style-type: none"> <li>• Passend für Buderus/Sieger: GB122, GB132T</li> <li>• Ref.-Nr.: 7099670</li> </ul> </p> <p>Bestell-Nr.    €/Stück <b>24 021 89</b>    *</p>	 <p><b>Isolierung Wärmetauscher Vorderschale</b>  <ul style="list-style-type: none"> <li>• Passend für Buderus/Sieger: GB122/132T</li> <li>• Ref.-Nr.: 7099668</li> </ul> </p> <p>Bestell-Nr.    €/Stück <b>24 033 04</b>    *</p>
 <p><b>Kesselregler</b>  <ul style="list-style-type: none"> <li>• Passend für Buderus Ecomatic Plus NT, NW und Sieger HS 2001/3001</li> <li>• 35-90°C</li> <li>• Länge: 3000 mm</li> <li>• Ref.-Nr.: 7747007983</li> <li>• ersetzt 63005872</li> </ul> </p> <p>Bestell-Nr.    €/Stück <b>60 064 98</b>    *</p>	 <p><b>Dreiwege-Umstellventil</b>  <ul style="list-style-type: none"> <li>• Passend für Buderus: 104Wk/WKG und Sieger HG 10</li> <li>• Ref.-Nr.: 07100160</li> <li>• <b>Lieferumfang:</b> - Dichtungen</li> </ul> </p> <p>Bestell-Nr.    €/Stück <b>90 047 40</b>    *</p>
 <p><b>Umschaltventil</b>  <ul style="list-style-type: none"> <li>• Passend für Buderus/Sieger: GB162 15-45</li> <li>• Typ: VJ2030Z4010</li> <li>• Ref.-Nr.: 8718600137</li> <li>• <b>Lieferumfang:</b> - Befestigungsschraube</li> </ul> </p> <p>Bestell-Nr.    €/Stück <b>24 033 53</b>    *</p>	 <p><b>Druckwächter</b>  <ul style="list-style-type: none"> <li>• Passend für Buderus Logano SC115U/T/UT, GE/plus315/U</li> <li>• Mit Adapter</li> <li>• Ref.-Nr.: 5181616</li> </ul> </p> <p>Bestell-Nr.    €/Stück <b>31 015 08</b>    *</p>
 <p><b>Antrieb für 3-Wegeventil Typ VC8010ZZ00E</b>  <ul style="list-style-type: none"> <li>• Buderus Ref.-Nr.: 7098970</li> </ul> </p> <p>Bestell-Nr.    €/Stück <b>90 514 77</b>    *</p>	 <p><b>Antrieb für Dreiwegeventil</b>  <ul style="list-style-type: none"> <li>• Passend für Buderus/Sieger: GB132/152/152T</li> <li>• Typ: VJ1012ZZ12B</li> <li>• Ref.-Nr.: 7099578</li> </ul> </p> <p>Bestell-Nr.    €/Stück <b>24 033 01</b>    *</p>
 <p><b>Dreiwegeventil mit Motor</b>  <ul style="list-style-type: none"> <li>• Passend für Buderus/Sieger: GB112/GB122/GB132T/GB142-15/30/45, U112/U114/U122/U124</li> <li>• Typ: VC8010-12</li> <li>• Anschluss: 22 mm Klemmring</li> <li>• Ref.-Nr.: 78016 ersetzt 7098250</li> <li>• <b>Lieferumfang:</b> - Anschlusskabel</li> </ul> </p> <p>Bestell-Nr.    €/Stück <b>24 032 86</b>    *</p>	 <p><b>Stellmotor</b>  <ul style="list-style-type: none"> <li>• Passend für Buderus/Sieger: GB172 14-24, GB182 14-24</li> <li>• Ref.-Nr.: 87186828390</li> </ul> </p> <p>Bestell-Nr.    €/Stück <b>24 033 73</b>    *</p>
 <p><b>Überströmventil komplett</b>  <ul style="list-style-type: none"> <li>• Passend für Buderus/Sieger: U104-11WKG/U122-11/U124-11</li> <li>• Ref.-Nr.: 7100060</li> </ul> </p> <p>Bestell-Nr.    €/Set <b>24 033 08</b>    *</p> <p><b>Überströmventil komplett</b>  <ul style="list-style-type: none"> <li>• Passend für Buderus/Sieger: U104-20/24</li> <li>• Ref.-Nr.: 7100848</li> </ul> </p> <p>Bestell-Nr.    €/Set <b>24 033 15</b>    *</p>	 <p><b>Venturi</b>  <ul style="list-style-type: none"> <li>• Passend für Buderus: Logamax plus GB 152 16-24, GB 132 -16-24, GB 142 24-30</li> <li>• Maße: 35 x 50 mm</li> <li>• Länge: 115 mm</li> <li>• Ref.-Nr.: 7099020</li> <li>• <b>Lieferumfang:</b> - Dichtungen und Clips</li> </ul> </p> <p>Bestell-Nr.    €/Stück <b>24 004 08</b>    *</p>
 <p><b>Überströmventil komplett</b>  <ul style="list-style-type: none"> <li>• Passend für Buderus/Sieger: GB112 Single 11/19kW</li> <li>• Ref.-Nr.: 7100886</li> </ul> </p> <p>Bestell-Nr.    €/Set <b>24 033 16</b>    *</p>	 <p><b>Wassermangelschalter</b>  <ul style="list-style-type: none"> <li>• Passend für Buderus/Sieger: U112-19 U114-19</li> <li>• Ref.-Nr.: 7099199</li> <li>• <b>Lieferumfang:</b> - Dichtung - Halteklammer</li> </ul> </p> <p>Bestell-Nr.    €/Stück <b>24 032 94</b>    *</p>

**Ersatzteile für Gasthermen**



**Schwimmereinsatz**

- Passend für Sieger: BK 11 W 11-60, WT 24
- Ref.-Nr.: 07098822

Bestell-Nr. €/Stück  
**90 034 84 \***



**Filter für Turbine (Solar)**

- Passend für Buderus/Sieger: GB172 24K
- Ref.-Nr.: 87161064860

Bestell-Nr. €/Stück  
**24 033 68 \***



**Entlüfter**

- Passend für Buderus/Sieger: GB162 15-45
- Ref.-Nr.: 7101428

Bestell-Nr. €/Stück  
**24 033 23 \***



**Entlüfter**

- Passend für Buderus/Sieger: GB172 14-24, GB182-14/24/35/42
- Anschluss: DN 10 (3/8")
- Ref.-Nr.: 87186427800

Bestell-Nr. €/Stück  
**24 033 70 \***



**Stellmotor**

- Passend für Buderus/Sieger: G134 15-35, G234 44-60, G244 38-60, 334X, 71-130, GB434 141-418 und weitere
- Typ: ST 7.2-K
- Ref.-Nr.: 8718585259

Bestell-Nr. €/Stück  
**24 002 46 \***



**Stellantrieb**

- Passend für Buderus/Sieger: G135, SB105T
- Typ: VC4013-45
- Ref.-Nr.: 87185876657 ersetzt 63024691

Bestell-Nr. €/Stück  
**24 002 47 \***



**Abgasthermostat**

- Passend für Sieger: DC 20/25/32/40 GS, DC 30/40/50/75 SE, FBV 22/25/40/50
- Bis 300°C
- Ref.-Nr.: 54915202

Bestell-Nr. €/Stück  
**90 828 57 \***



**Düse V3 15 KW**

- Passend für Sieger: FBS 15 14
- Ref.-Nr.: 87381219160
- Inkl. Dichtung

Bestell-Nr. €/Stück  
**90 843 70 \***



**Kugelraum-Verbrennungsraum Gehäuse**

- Passend für Buderus: DC15E und Sieger D15P, D20P, DC15E
- Ref.-Nr.: 54915253

Bestell-Nr. €/Stück  
**90 835 25 \***



**Ansaugschalldämpfer**

- Passend für Buderus/Sieger: BE 1.0-1.2/2.0-2.2
- Ref.-Nr.: 7747030067

Bestell-Nr. €/Stück  
**24 002 53 \***

**Fühler**



**Fühler Warmwasserstandby**

- Passend für Buderus/Sieger: GB122-24K, GB132-24K, U11x/12x
- Ref.-Nr.: 7099164

Bestell-Nr. €/Stück  
**61 071 70 \***



**Brauchwasserfühler**

- Passend für Buderus/Sieger: U104W
- ø x Länge: 5 x 150 mm
- Ref.-Nr.: 7100152

Bestell-Nr. €/Stück  
**61 071 71 \***



**Brauchwasserfühler**

- Passend für Buderus/Sieger: GB112, GB162 15-45
- ø x Länge: 6,8 x 60 mm
- Ref.-Nr.: 7098774
- Lieferumfang: - Adapterkabel

Bestell-Nr. €/Set  
**61 071 69 \***



**Brauchwasserfühler**

- Passend für Buderus/Sieger: HS32xx/HS33xx, HW32xx, HW330
- ø x Länge: 10 x 3100
- Ref.-Nr.: 5993206
- Lieferumfang: - Montagezubehör

Bestell-Nr. €/Set  
**61 071 72 \***



**Brauchwasserfühler**

- Passend für Buderus/Sieger: HS4201
- ø x Länge: 10 x 3000
- Ref.-Nr.: 7735502288 ersetzt 5991384
- Lieferumfang: - Montagezubehör

Bestell-Nr. €/Set  
**61 071 75 \***



**Speicher/Vorlauf-Fühler**

- Passend für: Regelung HS4201, KS, R2114, R4115/17, R41xx
- Passend für Buderus/Sieger: G115/124, GB132/142/15
- Typ: FD9,7
- ø x Länge: 10 x 3100 mm
- Ref.-Nr.: 8738803453 ersetzt 63006631

Bestell-Nr. €/Stück  
**61 071 74 \***

**Fühler**

 <p><b>Kesselfühler</b>  <ul style="list-style-type: none"> <li>• Passend für Buderus/Sieger: BT3502/3516, GAW006UF, B/008UFB</li> <li>• Ausführung: 1/4KR 360R</li> <li>• Ref.-Nr.: 7747007980</li> </ul> </p> <p>Bestell-Nr. €/Stück <b>61 071 81</b> *</p>	 <p><b>Vorlauf- Rücklaufsensoren</b>  <ul style="list-style-type: none"> <li>• Passend für Buderus/Sieger: GB122/132T/152T und GB162 15-45</li> <li>• Ref.-Nr.: 8738901126 ersetzt 7099187</li> </ul> </p> <p>Bestell-Nr. €/Stück <b>61 071 77</b> *</p>												
 <p><b>Rücklauffühler</b>  <ul style="list-style-type: none"> <li>• Passend für Buderus: GB192 15-50, GB192i-19</li> <li>• Ref.-Nr.: 7 736 700 705</li> <li>• <b>Lieferumfang:</b> - Befestigungsschraube</li> </ul> </p> <p>Bestell-Nr. €/Stück <b>24 002 67</b> *</p>	 <p><b>Vor-Rücklauffühler</b>  <ul style="list-style-type: none"> <li>• Passend für Buderus/Sieger: GB152 GB162-15-45kW</li> <li>• Ref.-Nr.: 7101578</li> </ul> </p> <p>Bestell-Nr. €/Stück <b>24 033 30</b> *</p>												
 <p><b>Temperaturfühler</b>  <ul style="list-style-type: none"> <li>• Passend für Buderus: GB172 14-24, GB192i-15/25</li> <li>• Ref.-Nr.: 8714500054</li> </ul> </p> <p>Bestell-Nr. €/Stück <b>46 002 10</b> *</p>	 <p><b>Temperaturbegrenzer</b>  <ul style="list-style-type: none"> <li>• Passend für Buderus: GB102S-16/30, GB172/182-35/42, GB192-15-35, GB192i-15-25</li> <li>• Ref.-Nr.: 8722963858</li> </ul> </p> <p>Bestell-Nr. €/Stück <b>46 003 20</b> *</p>												
 <p><b>Sicherheitsfühler Vorlauf</b>  <ul style="list-style-type: none"> <li>• Passend für Buderus/Sieger: GB152</li> <li>• Ref.-Nr.: 7101564</li> </ul> </p> <p>Bestell-Nr. €/Stück <b>24 033 29</b> *</p>	 <p><b>Sicherheitsfühler Vorlauf</b>  <ul style="list-style-type: none"> <li>• Passend für Buderus/Sieger: GB132/132T/152T</li> <li>• Ref.-Nr.: 7099092</li> </ul> </p> <p>Bestell-Nr. €/Stück <b>24 032 91</b> *</p>												
 <p><b>Vorlauffühler</b>  <ul style="list-style-type: none"> <li>• Typ: ECO4000 V1/FV-FZ</li> <li>• ø x Länge: 10 x 3100</li> <li>• Ref.-Nr.: 5991376</li> </ul> </p> <p>• <b>Lieferumfang:</b> - Montagezubehör</p> <p>Bestell-Nr. €/Set <b>61 071 79</b> *</p>	 <p><b>Vorlauffühler</b>  <ul style="list-style-type: none"> <li>• Passend für Buderus/Sieger: HS32xx/HS33xx, HW32xx, HW3302</li> <li>• Typ: ECO3000</li> <li>• ø x Länge: 10 x 3100 mm</li> <li>• Ref.-Nr.: 5677120</li> </ul> </p> <p>• <b>Lieferumfang:</b> - Montagezubehör</p> <p>Bestell-Nr. €/Set <b>61 071 76</b> *</p>												
 <p><b>Sicherheitsfühler NTC</b>  <ul style="list-style-type: none"> <li>• Passend für Sieger: BK 11 W 11-60, WT 24, LW 18</li> <li>• Ref.-Nr.: 07098854</li> <li>• <b>Lieferumfang:</b> - Stecker - O-Ring</li> </ul> </p> <p>Bestell-Nr. €/Stück <b>60 025 41</b> *</p>	 <p><b>Fühler-NTC</b>  <ul style="list-style-type: none"> <li>• Passend für Buderus: U104W/ U112/114/122/124 und Sieger HG10, BK11 W11-60, WT24, LW18</li> <li>• Ref.-Nr.: 07100136</li> <li>• <b>Lieferumfang:</b> - Stecker - O-Ring</li> </ul> </p> <p>Bestell-Nr. €/Stück <b>20 033 64</b> *</p>												
 <p><b>Fühler NTC kpl.</b>  <ul style="list-style-type: none"> <li>• Passend für Buderus/Sieger: GB162 15-45</li> <li>• Ref.-Nr.: 7101532</li> </ul> </p> <p>Bestell-Nr. €/Stück <b>24 033 26</b> *</p>	 <p><b>Temperaturfühler mit Klammer</b>  <ul style="list-style-type: none"> <li>• Passend für Buderus/Sieger: GB172 24K</li> <li>• Ref.-Nr.: 87160108090</li> </ul> </p> <p>Bestell-Nr. €/Stück <b>24 033 66</b> *</p>												
 <p><b>Kesselfühler</b>  <ul style="list-style-type: none"> <li>• Passend für Buderus/Sieger: HS., R41., R4211(P), R43., ZM427</li> <li>• Länge: 3000 mm</li> <li>• Ref.-Nr.: 7747007982</li> </ul> </p> <p>Bestell-Nr. €/Stück <b>61 071 78</b> *</p>	 <p><b>Temperaturfühler Wärmeblock</b>  <ul style="list-style-type: none"> <li>• Passend für Buderus/Sieger: GB172 14-24, GB182 35/42, GB182i 14/20, GB192 15-30, GB192i 15-30</li> <li>• Ref.-Nr.: 87145000870</li> <li>• Inklusive Montagezubehör</li> </ul> </p> <p>Bestell-Nr. €/Set <b>24 033 64</b> *</p>												
 <p><b>Kollektorfühler</b>  <ul style="list-style-type: none"> <li>• Passend für Buderus/Sieger: GB132(T), GB142, GB1625, R2107, R411x, R412x, R43</li> <li>• ø x Länge: 6 x 2500 mm</li> <li>• Ref.-Nr.: 87472081720 ersetzt 63006625</li> </ul> </p> <p>Bestell-Nr. €/Stück <b>61 071 80</b> *</p>	 <p><b>Abgassensoren</b>  <ul style="list-style-type: none"> <li>• Passend für Buderus/Sieger: GB 122/132/152</li> <li>• Ref.-Nr.: 7099456</li> <li>• <b>Lieferumfang:</b> - Schrauben - Dichtungen</li> </ul> </p> <p>Bestell-Nr. €/Stück <b>24 002 58</b> *</p>												
 <p><b>Abgassensoren</b>  <ul style="list-style-type: none"> <li>• Passend für Buderus/Sieger: BZ</li> <li>• ø x Länge: 6 x 90 mm</li> <li>• Ref.-Nr.: 63023932</li> </ul> </p> <p>Bestell-Nr. €/Stück <b>24 002 59</b> *</p>	 <p><b>Außenfühler</b>  <ul style="list-style-type: none"> <li>• Passend für: Regelung HS32xx/HS33xx, HW32xx, HW330</li> <li>• Ausführung: ECO3000</li> <li>• Ref.-Nr.: 5993150</li> </ul> </p> <p>Bestell-Nr. €/Stück <b>61 071 68</b> *</p>												
 <p><b>Außenfühler</b>  <ul style="list-style-type: none"> <li>• Passend für Buderus/Sieger: Ecomatic 2000/4000</li> <li>• Typ: ECO4000</li> <li>• Ref.-Nr.: 5991374</li> </ul> </p> <p>Bestell-Nr. €/Stück <b>61 071 67</b> *</p>	 <p><b>Außenfühler</b></p> <table border="1"> <thead> <tr> <th>Typ</th> <th>Ref.-Nr.</th> <th>Bestell-Nr.</th> <th>€/Stück</th> </tr> </thead> <tbody> <tr> <td>AF 50</td> <td>54912794</td> <td><b>61 018 53</b></td> <td>*</td> </tr> <tr> <td>AF 200</td> <td>54915038</td> <td><b>61 018 54</b></td> <td>*</td> </tr> </tbody> </table>	Typ	Ref.-Nr.	Bestell-Nr.	€/Stück	AF 50	54912794	<b>61 018 53</b>	*	AF 200	54915038	<b>61 018 54</b>	*
Typ	Ref.-Nr.	Bestell-Nr.	€/Stück										
AF 50	54912794	<b>61 018 53</b>	*										
AF 200	54915038	<b>61 018 54</b>	*										



**Wärmetauscher**



**Wärmeblock**

- Passend für Buderus: GB172-20/24
- Ref.-Nr.: 8 716 013 860 0
- **Lieferumfang:**
  - Elektrodenblock
  - Brennerdichtung
  - Brenner
  - Verdrängungskörper
  - Kondensatsammler

Bestell-Nr.	€/Set
<b>24 002 24</b>	*



**Wärmetauscher**

- Passend für Buderus/Sieger: GB132/GB152/GB152T
- Ref.-Nr.: 8718600038
- Inklusive Dichtungen

Bestell-Nr.	€/Stück
<b>24 033 50</b>	*

**Wärmetauscher**

- Passend für Buderus/Sieger: GB122/132T
- Ref.-Nr.: 7099645
- Inklusive Dichtungen

Bestell-Nr.	€/Stück
<b>24 033 02</b>	*



**Brenner**

- Passend für Buderus/Sieger: GB 122/GB 132T - 19/24 kW
- Ref.-Nr.: 70996789

Bestell-Nr.	€/Stück
<b>24 021 80</b>	*



**Handlochdeckel**

- Passend für Buderus/Sieger: L135-200/1, LT135-300/1
- Maße: ø Außen 210 mm
- Ref.-Nr.: 7735500187
- ersetzt 63014370
- Inklusive Dichtung und Schrauben

Bestell-Nr.	€/Stück
<b>24 022 24</b>	*



**Plattenwärmetauscher**

- Passend für Buderus/Sieger: GB152
- Maße: 207 x 72 x 47 mm
- Ref.-Nr.: 7101628
- Inklusive Dichtungen

Bestell-Nr.	€/Stück
<b>24 033 31</b>	*



**Brauchwasserwärmetauscher**

- Passend für Buderus/Sieger: GB132 24K
- Ref.-Nr.: 7099532
- Inklusive Dichtungen

Bestell-Nr.	€/Stück
<b>24 032 97</b>	*

**Ausdehnungsgefäße**



- Passend für Buderus: GB112-11/19, U104W, U122-11, U124-11, BK11-W11-18
- Inhalt: 7,5 Liter
- Ref.-Nr.: 7100626

Bestell-Nr.	€/Stück
<b>90 121 00</b>	*



- Passend für Buderus GB112-23K, U104W, Sieger BK11-WT11-24
- Inhalt: 9 Liter
- Inkl. Montagerahmen
- Ref.-Nr.: 8 737 906 976
- ersetzt 7100080

Bestell-Nr.	€/Stück
<b>90 054 28</b>	*



- Passend für Buderus: GB122-19/20/24K, GB132-16/24, GB152-16/24/24K ab 09/2009, U112-19/19K, U114-19/19K, U122-20/20K/24/24K, U124-20/20K/24/24K, Sieger BK13/15
- Inhalt: 9 Liter
- Ref.-Nr.: 8 738 901 137
- ersetzt 7099126

Bestell-Nr.	€/Stück
<b>90 121 02</b>	*



- Passend für Buderus/Sieger: GB172-14/20/24/24K/35/42, GB182/i-20/35
- Inhalt: 12 Liter
- Maße: 530 x 300 x 75 mm
- Inklusive Kleinteile
- Ref.-Nr.: 87154073280

Bestell-Nr.	€/Stück
<b>46 005 26</b>	*



- Passend für Buderus: GB192/i 15-50
- Maße: 450 x 345 x 115 mm
- Anschluss: DN15 (1/2")
- Inhalt: 14 Liter
- Ref.-Nr.: 8 738 901 109

Bestell-Nr.	€/Stück
<b>24 002 66</b>	*



- Passend für Buderus/Sieger: GB112
- Inhalt: 15 Liter
- Ref.-Nr.: 7095591

Bestell-Nr.	€/Stück
<b>90 858 87</b>	*



- Passend für Buderus: G124V und Sieger GKI 13-25
- Inhalt: 15 Liter
- Anschluss: DN 20 (3/4")
- Ref.-Nr.: 5361354

Bestell-Nr.	€/Stück
<b>90 121 05</b>	*



- Passend für Buderus: G124V und Sieger GKI 30-32
- Inhalt: 18 Liter
- Anschluss: DN 20 (3/4")
- Ref.-Nr.: 5361356

Bestell-Nr.	€/Stück
<b>90 121 03</b>	*



- Passend für Buderus/Sieger: G124-20/24, G144-20/24, GB132-11T/19T, GB135-18, GB135T/18
- Inhalt: 18 Liter
- Maße: 350 x 450 mm
- Ref.-Nr.: 63010589

Bestell-Nr.	€/Stück
<b>90 858 86</b>	*



**Reinigungsbürsten**



- Heizkesselbürste**  
 • Passend für Buderus Gussheizkessel  
 • Mit Stirnbesatz und IG M10 inkl. Splint  
 • Besatzlänge: 120 mm  
 • Besatz ø: 60 mm

Bestell-Nr. €/Stück  
**72 021 42 \***



- Rückwandbürste**  
 • Passend für Buderus Gussheizkessel  
 • Gebogen mit IG M10  
 • Besatzlänge: 150 mm  
 • Besatz ø: 80 mm

Bestell-Nr. €/Stück  
**72 021 40 \***



- Heizkesselbürste**  
 • Passend für Buderus Stahlheizkessel  
 • Mit IG M10  
 • Maße: 160 x 100 x 120/50 mm

Bestell-Nr. €/Stück  
**72 021 47 \***



- Heizkesselbürste**  
 • Passend für Buderus Stahlheizkessel  
 • Mit IG M10 und 2 Einlagen  
 • Besatzlänge: 90 mm  
 • Besatz ø: 60 mm

Bestell-Nr. €/Stück  
**72 021 44 \***



- Heizkesselbürste**  
 • Passend für Buderus Stahlheizkessel  
 • Mit IG M10 und Querbohrung  
 • Besatzlänge: 110 mm  
 • Besatz ø: 75 mm

Bestell-Nr. €/Stück  
**72 021 41 \***



- Heizkesselbürste**  
 • Passend für Buderus Stahlheizkessel  
 • Mit IG M10 und Splint  
 • Besatzlänge: 110 mm  
 • Besatz ø: 100 mm

Bestell-Nr. €/Stück  
**72 021 43 \***



- Stiel mit Griff, M10 Gewinde mit Querbohrung**  
 • Länge: 1000 mm  
 • Rundstahl verzinkt ø 9 mm

Bestell-Nr. €/Stück  
**72 021 48 \***



- Heizkesselbürste**  
 • Passend für Buderus Gasthermen  
 • Besatz: Polyamid  
 • Mit Federstahlstiel, Länge 700 mm  
 • Maße: 22 x ø 60 mm

Bestell-Nr. €/Stück  
**72 021 45 \***



- Heizkesselbürste**  
 • Passend für Buderus Stahlheizkessel  
 • Trapezförmig mit Öse 100 x 52 mm  
 • Länge: 1000 mm  
 • Maße: 100 x 30/20/15 mm

Bestell-Nr. €/Stück  
**72 021 46 \***



- Reinigungsbürste für Spiral-Wärmetauscher Logamax plus**  
 • Besatz: Nylon transparent  
 • Bürstenkopf-ø: 130 mm  
 • Besatzlänge: 100 mm  
 • Ref.-Nr.: 7746700065  
 • Stiellänge: 500 mm

Bestell-Nr. €/Stück  
**24 021 73 \***



- Reinigungsset**  
 • Passend für Buderus/Sieger: GB172  
 • Ref.-Nr.: 7719003006  
 • Lieferumfang:  
 - Bürste  
 - Hebewerkzeug

Bestell-Nr. €/Set  
**24 033 36 \***

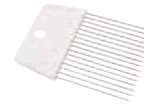

- Reinigungskamm**  
 • Passend für Buderus GB 102/112 und Sieger BK 11  
 • Ref.-Nr.: 7736700342 (ersetzt 7098454)

Bestell-Nr. €/Stück  
**72 021 65 \***



Weitere Reinigungsbürsten finden Sie im Haustechnik-Katalog Kapitel 12.

**Zeitschaltuhren**



- Moduluhr QMRtu B 7**  
 • Passend für Buderus: Ecomatic-UMB, -plus  
 • Spannung: 24 V, AC/12 V, DC  
 • Ref.-Nr.: 63008356

Bestell-Nr. €/Stück  
**60 025 21 \***



- Schaltuhr Q-T/W**  
 • Passend für Sieger: S12-15 BE/DBE/KBE/DKBE  
 • Spannung: 24 V-AC  
 • Ref.-Nr.: 59252226

Bestell-Nr. €/Stück  
**60 025 38 \***



- Schaltuhr MIL/1 QRTUZH**  
 • Passend für Buderus/Sieger: Regelung Ecomatic  
 • Ref.-Nr.: 7063080

Bestell-Nr. €/Stück  
**60 075 23 \***



- Lithium-Batterie 3,6 V**  
 • Passend für Buderus: Regelung HS322 0/3221/3204/3208/3206/3209/3201/3202/3203/3204/3301/3303/33006/3312 und HW 3302  
 • Zum Einlöten  
 • Ref.-Nr.: 63010218

Bestell-Nr. €/Stück  
**60 038 22 \***

**Regelungen**



**Modul Schaltuhr**

- Passend für Buderus: Reglung Logamatic HS3220/3221 /3312/3303/3302/3206/3201/33203202/3204
- Typ: M 171 Serie 01 Schaltuhr
- Ref.-Nr.: 5016571

Bestell-Nr. €/Stück  
**24 003 21 \***



**Modul Warmwasser**

- Passend für Buderus: Reglung Logamatic HS3220/3221 /3207/3312/3303/3302/3206/3205/3201/3320/3202/3204

• Typ: M 006 S09 Warmwasser  
• Ref.-Nr.: 5016900  
Bestell-Nr. €/Stück  
**24 002 98 \***



**Modul Kesselkreis**

- Passend für Buderus: Reglung Logamatic HS3220/3221 /3312/3303/3302/3206/3320/3202/3204

• Typ: M 004 Serie 14 Kesselkreis  
• Ref.-Nr.: 5016056  
Bestell-Nr. €/Stück  
**24 002 99 \***



**Basiscontroller für EMS**

- Passend für Buderus/Sieger: GB162 15-50 KW
- Typ: BC 10
- Ref.-Nr.: 7747010612

Bestell-Nr. €/Stück  
**24 033 45 \***



**Platine**

- Passend für Buderus: Reglung Logamatic HS3202/3205/3206/3208

• Typ: A003 S01 Ausf. B  
• Ref.-Nr.: 7060676  
Bestell-Nr. €/Stück  
**24 002 96 \***



**Regelung**

- Passend für Buderus/Sieger: GB172 14-24
- Typ: Logamatic CUS-TRIM MID/BC25
- Ref.-Nr.: 871862053A0

• **Lieferumfang:**  
- Befestigungszubehör  
Bestell-Nr. €/Stück  
**20 034 54 \***



**Regelungsplatine mit Gehäuse**

- Passend für Buderus/Sieger: GB202 15-95, GB162 15-45
- Typ: UBA 3,5 V5,5 Boost V1,5
- Ref.-Nr.: 7736700530 ersetzt 8718600712

• **Lieferumfang:**  
- Befestigungsschrauben  
Bestell-Nr. €/Stück  
**20 034 53 \***

**Gas-Kombiventile**



- Passend für Buderus: 134LP/134X
- Typ SIT Tandem 830 0.830.036
- Ref.-Nr.: 5181202

Bestell-Nr. €/Stück  
**51 103 26 \***



- Passend für Buderus: 124/224LP, 124/224X/334X
- Typ VR4601CB1024
- Ref.-Nr.: 8718585334 ersetzt 5176241

Bestell-Nr. €/Stück  
**50 006 24 \***



- Passend für Buderus/Sieger: GB112-60
- Typ: VR8615V1006
- Ref.-Nr.: 7100839
- **Lieferumfang:**  
- Dichtungen

Bestell-Nr. €/Stück  
**50 010 13 \***



- Passend für Buderus/Sieger: GB172 14-24
- Typ: 0.848.129
- Ref.-Nr.: 87182243450
- **Lieferumfang:**  
- Dichtung  
- Schrauben

Bestell-Nr. €/Stück  
**50 050 96 \***



- Passend für Buderus/Sieger: GB112-60
- Typ: Sit 822 Novamix 0.822.221
- Ref.-Nr.: 7100767
- **Lieferumfang:**  
- Dichtungen

Bestell-Nr. €/Stück  
**50 010 12 \***



- Passend für Buderus/Sieger: GB162 15-45 KW ab V3
- Typ: 0.848.162
- Ref.-Nr.: 8718601950
- **Lieferumfang:**  
- Dichtungen

Bestell-Nr. €/Stück  
**50 050 94 \***



- Passend für Buderus/Sieger: U104 alle, U122-11, U124-11
- Typ: VR8615M2005
- Ref.-Nr.: 7100704
- **Lieferumfang:**  
- Dichtungen

Bestell-Nr. €/Stück  
**24 033 13 \***



- Passend für Buderus/Sieger: GB 142
- Typ: Sigma 848 0.848.122
- Ref.-Nr.: 7736700635 ersetzt 7746900891
- **Lieferumfang:**  
- Dichtungen  
- Schrauben

Bestell-Nr. €/Stück  
**50 010 14 \***



- Passend für Buderus/Sieger: U117-19, U116-19, U 122-20/24, U124-20/24
- Typ: VK8115M2027
- Ref.-Nr.: 8718600169
- **Lieferumfang:**  
- Dichtungen  
- Anschlussflansch

Bestell-Nr. €/Stück  
**50 010 17 \***



- Passend für Buderus/Sieger: GB162 50
- Typ: VK8115V1267
- Ref.-Nr.: 8718600298
- **Lieferumfang:**  
- Dichtungen  
- Schrauben

Bestell-Nr. €/Stück  
**50 050 93 \***



- Passend für Buderus: GB172 14-24, GB192-15, GB192i-15/25
- Typ Sigma 848, 0.848.157
- Ref.-Nr.: 87377015410
- **Lieferumfang:**  
- Dichtungen

Bestell-Nr. €/Stück  
**50 000 08 \***



- Passend für Buderus: GB182i 20-24
- Typ Sigma 848, 0.848.176
- Ref.-Nr.: 8 718 645 547 0
- **Lieferumfang:**  
- Dichtung  
- Schrauben

Bestell-Nr. €/Stück  
**50 000 09 \***

**Gas-Kombiventile und Zubehör**



- Passend für Buderus: GB182i-14
- Typ Sigma 848, 0.848.184
- Ref.-Nr.: 8 718 647 517 0
- **Lieferumfang:**
  - Dichtung

Bestell-Nr. €/Stück  
**50 000 07 \***



- Passend für Buderus: GB172/182-35/42, GB192
- Typ Sigma 848, 0.848.190
- Ref.-Nr.: 8 718 668 955
- **Lieferumfang:**
  - Dichtungen

Bestell-Nr. €/Stück  
**50 000 10 \***



- Passend für Buderus: GB192i-19
- Ref.-Nr.: 7 736 701 373

Bestell-Nr. €/Stück  
**50 000 11 \***



- Passend für Buderus: AE134M
- Typ: Dungs GB-LMP 05 D01 S42
- Ref.-Nr.: 63028552
- **Lieferumfang:**
  - Dichtungsset

Bestell-Nr. €/Stück  
**50 000 14 \***



- Passend für Buderus/Sieger: GB 162-100, ZBR 65-0, KBR 98-3, BK 16 W-95
- Typ: VR8615V1030
- Ref.Nr.: 7736700352 ersetzt 87186019478
- **Lieferumfang:**
  - Dichtungen
  - Schrauben

Bestell-Nr. €/Stück  
**50 000 06 \***



- Dichtungsset Gasarmatur**
- Passend für Buderus/Sieger: GB162 15-45 ab V3
  - Maße: ø 12,5 x 20 mm
  - Ref.-Nr.: 8718601951
  - **VPE = 10 Stück**

Bestell-Nr. €/Set  
**24 033 58 \***

**Thermometer und Manometer**



- Thermometer**
- Passend für Buderus/Sieger: BT35xx/ ST160-300/4, SU 160-300/1
  - Einbaumaß: 25 x 59 mm
  - Fühlerlänge: 3000 mm
  - Ausführung: 0-20°C
  - Ref.-Nr.: 8718573622

Bestell-Nr. €/Stück  
**90 858 90 \***



- Thermometer**
- Passend für Buderus/Sieger: HS32xx, HS33xx
  - Einbaumaß: 25 x 59 mm
  - Fühlerlänge: 3000 mm
  - Ausführung: 0-120°C
  - Ref.-Nr.: 7747007979

Bestell-Nr. €/Stück  
**90 858 91 \***



- Ersatz-Set für Thermomanometer**
- Passend für Buderus/Sieger: U104W, U11x/12x
  - Ref.-Nr.: 8738901335 ersetzt 7100148

Bestell-Nr. €/Set  
**90 858 92 \***



- Thermomanometer RD52 V2**
- Passend für Buderus GB 102/112 und Sieger BK11 W11/18/24/29/60, BK11 WT 24, SGB 3 19/29/40 KW
  - weiß
  - Ref.-Nr.: 7098311

Bestell-Nr. €/Stück  
**24 020 29 \***



- Thermomanometer**
- Passend für Buderus/Sieger: GB122 / U122/U124
  - Ref.-Nr.: 7099105

Bestell-Nr. €/Stück  
**24 032 93 \***



- Manometer**
- Passend für Buderus/Sieger: GB172 14-24
  - Größe: ø 28,5 mm
  - Ref.-Nr.: 87182243440
  - **Lieferumfang:**
    - Klammer
    - Dichtung

Bestell-Nr. €/Stück  
**24 033 69 \***

**Temperaturbegrenzer**



- Passend für Buderus HS 2101-4201, Logomatic 2107/M PGW 2018 Ecomatic-Plus NT/NW and Sieger GS 2110-3003
- Typ LS-1/U/TK, 100°C
- Kapillarrohrlänge: 3000 mm
- Ref.-Nr.: 63006359

Bestell-Nr. €/Stück  
**60 064 99 \***



- Passend für Buderus/Sieger: HG12
- Ref.-Nr.: 7101094
- **Lieferumfang:**
  - Wärmepaste

Bestell-Nr. €/Stück  
**24 033 20 \***



- Passend für Buderus/Sieger: AE124E/204E-324E, G124/224
- Ansprechtemperatur: 110°C
- Kapillarlänge: 3000 mm
- Ref.-Nr.: 7747022528

Bestell-Nr. €/Stück  
**24 002 61 \***



- Passend für Buderus/Sieger: AE114/AE124 V4600
- Einstellbereich: 95-120°C
- Ref.-Nr.: 5992398
- **Lieferumfang:**
  - Haltewinkel
  - Schraube

Bestell-Nr. €/Stück  
**24 002 60 \***



- Passend für Buderus/Sieger: G434X, HS3203/33xx
- Einstellbereich: 95-120°C
- Kapillarlänge: 3000 mm
- Ref.-Nr.: 7747022527

Bestell-Nr. €/Stück  
**24 002 62 \***

- Passend für Buderus: Logomatic HS 3205/3206/3220/3221/3207/3308/3312/4201
- Typ: RAK 53.4
- Kapillarlänge: 3000 mm
- Ausführung: Einstellbereich: 50-90°C
- Ref.-Nr.: 5991722
- **Lieferumfang:**
  - Schraube und Stellscheiben

Bestell-Nr. €/Stück  
**60 000 99 \***



**Temperaturbegrenzer**



• **Passend für Buderus/Sieger: GB172 14-24, GB182-35/42, GB182i 14/20/24/42, GB192-15/25**  
 • Ausführung: 120°C  
 • Ref.-Nr.: 87072061960  
 Bestell-Nr. €/Stück  
**24 033 59 \***



**Abgas-Temperaturbegrenzer**  
 • **Passend für Buderus/Sieger: GB172/182 14-24, GB182i 14-24, GB 192i 15-50**  
 • Ref.-Nr.: 87105062670  
 Bestell-Nr. €/Stück  
**24 033 62 \***

**Umwälzpumpen**



• **Passend für Buderus/Sieger: GB122 11-24 ab 05/2001**  
 • Typ: RS15/5-3  
 • Einbaulänge: 130 mm  
 • Anschluss: DN 25 (1")  
 • Ref.-Nr.: 7099826  
 • **Lieferumfang:**  
 - Dichtungen  
 Bestell-Nr. €/Stück  
**24 003 41 \***



• **Passend für Buderus U112-124K 19-24kW und Sieger HG11/W24/WG19/WG24/WK19/WKG24/HG13W24**  
 • Typ RSL 15-5, 130 mm  
 • Ref.-Nr.: 7099788  
 Bestell-Nr. €/Stück  
**24 020 26 \***



• **Passend für Buderus GB 102/112 und Sieger BK11 W18/24/29, G120/160, GT120/160, SBG 3 19KW**  
 • Typ UPS 25-50, 130 mm  
 • Ref.-Nr.: 7098263  
 Bestell-Nr. €/Stück  
**24 020 28 \***



• **Passend für Buderus/Sieger: GB112, BK11**  
 • Typ: UPER 25-50 130  
 • Einbaulänge: 130 mm  
 • Anschluss: DN 40 (1 1/2")  
 • Ref.-Nr.: 7100757  
 • **Lieferumfang:**  
 - Dichtungen  
 Bestell-Nr. €/Stück  
**24 033 14 \***



• **Passend für Buderus/Sieger: GB132, BK13**  
 • Typ: UPER 15-60 130  
 • Einbaulänge: 130 mm  
 • Anschluss: DN 25 (1")  
 • Ref.-Nr.: 7099572  
 • **Lieferumfang:**  
 - Dichtungen  
 Bestell-Nr. €/Stück  
**24 033 00 \***



• **Passend für Buderus/Sieger: U104-11, U122-11, U124-11**  
 • Typ: UP 25-40  
 • Einbaulänge: 130 mm  
 • Anschluss: DN 40 (1 1/2")  
 • Ref.-Nr.: 7100362  
 • **Lieferumfang:**  
 - Dichtungen  
 Bestell-Nr. €/Stück  
**24 033 10 \***



• **Passend für Buderus/Sieger: GB12211-19 vor 05/2001, U122-11, E124-11**  
 • Typ: RSL 15/5-3  
 • Ausführung: 3-stufig  
 • Einbaulänge: 130 mm  
 • Anschluss: DN 25 (1")  
 • Ref.-Nr.: 7099732  
 • **Lieferumfang:**  
 - Dichtungen  
 Bestell-Nr. €/Stück  
**24 033 05 \***



• **Passend für Buderus/Sieger: GB162-65/80/100kW**  
 • Typ: UPER 25-80 130  
 • Einbaulänge: 130 mm  
 • Anschluss: DN 25 (1")  
 • Ref.-Nr.: 7736700067  
 • **Lieferumfang:**  
 - Dichtung  
 - Anschlussstecker  
 Bestell-Nr. €/Stück  
**24 033 37 \***



• **Passend für Buderus/Sieger: GB142-45/60**  
 • Typ: UPER 25-70 F1  
 • Einbaulänge: 130 mm  
 • Anschluss: DN 25 (1")  
 • Ref.-Nr.: 7103704  
 • **Lieferumfang:**  
 - Dichtung  
 Bestell-Nr. €/Stück  
**24 033 32 \***



• **Passend für Buderus: GB142-15/24**  
 • Typ: UPER 25-40  
 • Einbaulänge: 130 mm  
 • Ref.-Nr.: 7099008  
 • **Lieferumfang:**  
 - Verschraubungsmutter  
 - Dichtungen  
 Bestell-Nr. €/Stück  
**24 002 95 \***



• **Passend für Buderus/Sieger: U104, HG12**  
 • Typ: RSL15/5-1  
 • Einbaulänge: 130 mm  
 • Anschluss: DN 25 (1")  
 • Ref.-Nr.: 7101184  
 • **Lieferumfang:**  
 - Dichtungen  
 Bestell-Nr. €/Stück  
**24 033 21 \***



• **Passend für Buderus/Sieger: GB132T**  
 • Typ: RS15/5-3  
 • Einbaulänge: 130 mm  
 • Anschluss: DN 25 (1")  
 • Ref.-Nr.: 7099418  
 • **Lieferumfang:**  
 - Dichtungen  
 Bestell-Nr. €/Stück  
**24 032 95 \***



• **Passend für Buderus/Sieger: GB172/182i 14-24**  
 • Typ: 3PK/43-10B-B-V  
 • Ref.-Nr.: 871861054A0  
 • **Lieferumfang:**  
 - Dichtungen  
 Bestell-Nr. €/Stück  
**24 033 74 \***



• **Passend für Buderus/Sieger: GB152 ab Bj. 09/2009, BK15 ab Bj. 12/2009**  
 • Typ: 3PK/43-8A-F  
 • Anschluss:  
 Für Steckanschluss  
 • Ref.-Nr.: 8718600081  
 • **Lieferumfang:**  
 - Dichtung  
 Bestell-Nr. €/Stück  
**24 033 52 \***



• **Passend für Buderus/Sieger: GB162 15-35**  
 • Typ: 3PS15-25/43-B-F  
 • Ausführung: 2W PWM  
 • Einbaulänge: 130 mm  
 • Anschluss: DN 25 (1")  
 • Ref.-Nr.: 774600557  
 • **Lieferumfang:**  
 - Dichtungen  
 Bestell-Nr. €/Stück  
**24 033 42 \***



• **Passend für Buderus: GB102S, GB172-24, GB192-15, GB192i-15/25**  
 • Typ: UPM 15-70CHG  
 • Ref.-Nr.: 8 718 221 728  
 Bestell-Nr. €/Stück  
**24 002 71 \***

**Zünder und Fühler**



**Pelletzünder**

- Passend für Cadel: Cloe, Cristal, Diana, Doge, Elise, Evo, Ibis, Kriss, Nice, Prince, Rondo, Sfera, Sire, Sweet, Tecna, Venus, Eolo, Lean, Martina, Solaris, Wall
- Ref.-Nr.: 4D14513002

Bestell-Nr. €/Stück  
**90 022 61 \***



**Rauchgasfühler**

- Passend für Cadel: Doge, Elise, Prince, Sfera, Sire, Venus, Eolo, Lean, Martina
- Ref.-Nr.: 4D145150090

Bestell-Nr. €/Stück  
**90 022 78 \***



**Rauchgasfühler**

- Passend für Cadel: Elise, Evo, Kriss, Sweet, Tecna
- Ref.-Nr.: 4D145150060

Bestell-Nr. €/Stück  
**90 022 77 \***



**Rauchgasfühler**

- Passend für Cadel: Cloe, Family, Wall
- Ref.-Nr.: 4D14513038

Bestell-Nr. €/Stück  
**90 022 71 \***

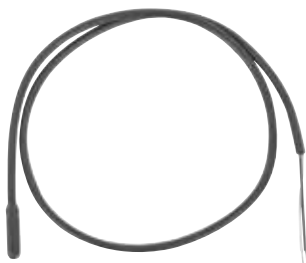

**Raumtemperaturfühler**

- Passend für Cadel: Elise, Evo, Kriss, Sweet, Tecna
- Ref.-Nr.: 4D145150100

Bestell-Nr. €/Stück  
**90 022 79 \***



**Raumtemperaturfühler**

- Passend für Cadel: Doge, Eolo, Family, Lean, Martina, Prince, Sfera, Sire, Solaris, Vanessa, Venus, Wall
- Ref.-Nr.: 4D145150110

Bestell-Nr. €/Stück  
**90 022 66 \***

**Gebälse**



**Luftgebläse**

- Passend für Cadel: Doge, Elise, Lean, Prince, Sfera, Sire, Venus, Wall
- Ref.-Nr.: 4D14513054

Bestell-Nr. €/Stück  
**90 022 72 \***



**Luftgebläse**

- Passend für Cadel: Cloe, Cristal, Diana, Evo, Family, Kriss, Nice, Rondo, Tecna, Venus
- Ref.-Nr.: 4D14513004

Bestell-Nr. €/Stück  
**90 022 62 \***



**Luftgebläse**

- Passend für Cadel: Doge, Elise, Lean, Prince, Sfera, Sire, Venus
- Ref.-Nr.: 4D145140010

Bestell-Nr. €/Stück  
**90 022 75 \***



**Luftgebläse**

- Passend für Cadel: Aquos, Ibis
- Ref.-Nr.: 41451000300

Bestell-Nr. €/Stück  
**90 022 55 \***



**Luftgebläse**

- Passend für Cadel: Elise, Evo, Kriss, Tecna
- Ausführung links
- Ref.-Nr.: 4D145157030

Bestell-Nr. €/Stück  
**90 022 81 \***



**Rauchgasgebläse**

- Passend für Cadel: Cloe, Diana, Eolo, Family, Martina, Nice, Solaris, Vanessa, Venus, Wall
- Ref.-Nr.: 4D14512028

Bestell-Nr. €/Stück  
**90 022 60 \***



**Luftgebläse**

- Passend für Cadel: Elise, Evo, Kriss, Tecna
- Ausführung rechts
- Ref.-Nr.: 4D145157040

Bestell-Nr. €/Stück  
**90 022 82 \***



**Rauchgasgebläse**

- Passend für Cadel: Cloe, Cristal, Diana, Doge, Elise, Evo, Ibis, Kriss, Nice, Prince, Rondo, Sfera, Sire, Sweet, Tecna, Venus
- Ref.-Nr.: 4D145140150

Bestell-Nr. €/Stück  
**90 022 76 \***



Diverse Ersatzteile



**Pelletbehälter-Deckel-Dichtung**

- Passend für Cadel: Venus, Wall
- Ref.-Nr.: 4D18013022

Bestell-Nr. €/Stück  
**90 022 86** \*

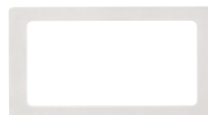

**Rauchgasgebläsedichtung**

- Passend für Cadel: Aquos, Elise, Evo, Ibis, Kriss, Tecna
- Ref.-Nr.: 41800900600

Bestell-Nr. €/Stück  
**90 022 58** \*



**Rauchgasgebläsedichtung**

- Passend für Cadel: Cloe, Cristal, Diana, Doge, Elise, Evo, Kriss, Nice, Prince, Rondo, Sfera, Sire, Sweet, Tecna, Venus
- Ref.-Nr.: 4D18013024

Bestell-Nr. €/Stück  
**90 022 87** \*



**Dichtung Inspektionsklappe**

- Passend für Cadel: Cloe, Cristal, Diana, Doge, Elise, Eolo, Evo, Kriss, Lean, Nice, Prince, Rondo, Sfera, Sire, Sweet, Tecna, Venus
- Ref.-Nr.: 4D18013001

Bestell-Nr. €/Stück  
**90 022 84** \*



**Kesseldeckeldichtung**

- Passend für Cadel: Aquos, Doge, Elise, Evo, Ibis, Kriss, Prince, Sfera, Sire, Sweet, Tecna, Venus
- Länge: 5 m
- Ref.-Nr.: 4D18013021A

Bestell-Nr. €/Stück  
**90 022 85** \*



**Türbanddichtung**

- Passend für Cadel: Evo
- Länge: 5 m
- Ref.-Nr.: 4D18013039A

Bestell-Nr. €/Stück  
**90 022 88** \*



**Brennschale**

- Passend für Cadel: Aquos, Doge, Elise, Evo, Ibis, Kriss, Prince, Sfera, Sire, Tecna, Venus
- Ref.-Nr.: 4D13013001

Bestell-Nr. €/Stück  
**90 022 59** \*



**Brennschale**

- Passend für Cadel: Cloe
- Ref.-Nr.: 4D2401302618

Bestell-Nr. €/Stück  
**90 022 89** \*



**Hauptplatine N 100 64K**

- Passend für Cadel: Elise, Evo, Kriss, Tecna
- Ref.-Nr.: 4D145157020

Bestell-Nr. €/Stück  
**90 022 80** \*

**Hauptplatine N 100**

- Passend für Cadel: Cloe, Cristal, Diana, Evo, Family, Kriss, Nice, Rondo, Sweet, Tecna
- Ref.-Nr.: 4D14513036A

Bestell-Nr. €/Stück  
**90 022 70** \*



**Hauptplatine PI023-A02**

- Passend für Cadel: Doge, Elise, Prince, Sfera, Sire, Venus
- Ref.-Nr.: 4D14513064B

Bestell-Nr. €/Stück  
**90 022 74** \*

**Hauptplatine**

- Passend für Cadel: Aquos, Ibis
- Ref.-Nr.: 41451200500

Bestell-Nr. €/Stück  
**90 022 57** \*



**Flat- Kabel, Hauptplatine- Bedienblende**

- Passend für Cadel: Cristal, Elise, Evo, Kriss, Rondo, Tecna
- Ref.-Nr.: 4D14513031

Bestell-Nr. €/Stück  
**90 022 67** \*



**Flat- Kabel, Hauptplatine- Bedienblende**

- Passend für Cadel: Cloe, Diana, Doge, Elise, Martina, Nice, Prince, Sfera, Solaris, Vanessa, Venus
- Ref.-Nr.: 4D14513007

Bestell-Nr. €/Stück  
**90 022 64** \*



**Bedienblende LCD**

- Passend für Cadel: Cloe, Cristal, Diana, Doge, Elise, Eolo, Evo, Family, Kriss, Lean, Nice, Prince, Rondo, Sfera, Sire, Sweet, Tecna, Venus, Wall
- Ref.-Nr.: 4D14513032

Bestell-Nr. €/Stück  
**90 022 68** \*



**Bedienblende Hydro + New**

- Passend für Cadel: Aquos, Elise, Evo, Ibis, Kriss, Tecna
- Ref.-Nr.: 4D1451303300

Bestell-Nr. €/Stück  
**90 022 69** \*



**Getriebemotor 3,3 RPM**

- Passend für Cadel: Doge, Elise, Evo, Kriss, Prince, Sfera, Sire, Tecna, Venus
- Ref.-Nr.: 4D145159010

Bestell-Nr. €/Stück  
**90 022 83** \*



**Thermostat 60°C**

- Passend für Cadel: Cloe, Cristal, Diana, Doge, Elise, Evo, Kriss, Nice, Prince, Rondo, Sfera, Sire, Sweet, Tecna, Venus
- Ref.-Nr.: 4D14513006

Bestell-Nr. €/Stück  
**90 022 63** \*



**Fernbedienung**

- Passend für Cadel: Cloe, Cristal, Diana, Doge, Elise, Evo, Eolo, Kriss, Nice, Prince, Rondo, Sfera, Sire, Sweet, Tecna, Venus, Wall, May

Info Bestell-Nr. €/Stück  
 **90 059 46** \*



**Druckwächter**

- Passend für Cadel: Cloe, Cristal, Diana, Doge, Elise, Evo, Kriss, Nice, Prince, Rondo, Sfera, Sire, Sweet, Tecna, Venus, Eolo, Family, Lean, Martina, Solaris, Wall
- Ref.-Nr.: 4D14513009

Bestell-Nr. €/Stück  
**90 022 65** \*

**Wartungssets**

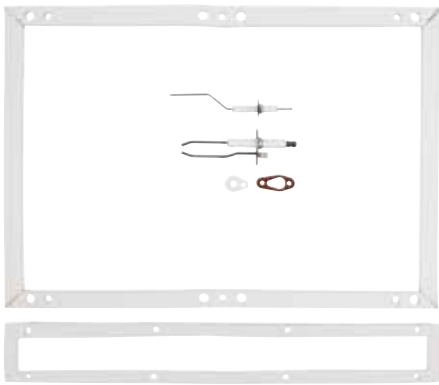

- **Passend für De Dietrich: DPS 30**
  - Ref.-Nr.: 289265
  - **Lieferumfang:**
    - Zündelektrode
    - Ionisationselektrode
    - Dichtungen
- |                  |          |
|------------------|----------|
| Bestell-Nr.      | €/Set    |
| <b>24 027 79</b> | <b>*</b> |

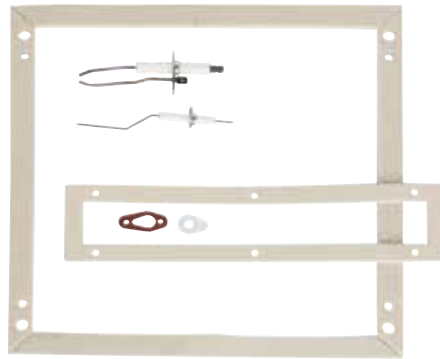

- **Passend für De Dietrich: DPS 20**
  - Ref.-Nr.: 0289264
  - **Lieferumfang:**
    - Zündelektrode
    - Ionisationselektrode
    - Dichtungen
- |                  |          |
|------------------|----------|
| Bestell-Nr.      | €/Set    |
| <b>24 027 78</b> | <b>*</b> |



- **Passend für De Dietrich: Domoplus, Domolight**
  - Ref.-Nr.: 295220
  - **Lieferumfang:**
    - Zündelektrode
    - Dichtungen
- |                  |          |
|------------------|----------|
| Bestell-Nr.      | €/Set    |
| <b>24 027 80</b> | <b>*</b> |

**Zündelektroden**



- **Passend für De Dietrich: M100/1N-M100/2N, M100-N/CN(B)/PN(B)/DI**
  - Isolator: 25 x 40 mm
  - Draht ø: 1,2 mm
  - Drahtlänge: 2 x 5 + 13 + 3 mm
  - Anschluss: 4,0 mm
  - Ref.-Nr.: 97942325
- |                  |          |
|------------------|----------|
| Bestell-Nr.      | €/Stück  |
| <b>29 057 91</b> | <b>*</b> |



**Z** Zubehör

- **Kunststoffadapter für Zündelektrode**
  - **Passend für De Dietrich: M1RCN, M1RN, M100N, P1RCN**
  - Maße: 10 x 29 mm
  - Ref.-Nr.: 97955193
- |                  |          |
|------------------|----------|
| Bestell-Nr.      | €/Stück  |
| <b>24 027 95</b> | <b>*</b> |



- **Passend für De Dietrich: DE 41 R D**
  - Isolator: 25 x 48 mm
  - Draht ø: 1,3 mm
  - Drahtlänge: 2 x 8 + 3 mm
  - Anschluss: 4,0 mm
  - Ref.-Nr.: 97900670
- |                  |          |
|------------------|----------|
| Bestell-Nr.      | €/Stück  |
| <b>29 004 05</b> | <b>*</b> |



- **Passend für De Dietrich: M 1-3 RCSB, M 1-4 RCSB, M 1-3/4 RCS, M1-4/5/5 CS**
  - Isolator: 12 x 75 mm
  - Draht ø: 2,6 mm
  - Drahtlänge: 8 + 21 + 9 mm
  - Anschluss: 6,3 mm
  - Ref.-Nr.: 97902511
- |                  |          |
|------------------|----------|
| Bestell-Nr.      | €/Satz   |
| <b>24 031 11</b> | <b>*</b> |



- **Passend für De Dietrich: M100S**
  - Isolator: 12/14 x 75
  - Draht ø: 1,8 mm
  - Drahtlänge: 4 + 24 + 11 mm
  - Anschluss: 4,0 mm
  - Ref.-Nr.: 97955493
- |                  |          |
|------------------|----------|
| Bestell-Nr.      | €/Satz   |
| <b>29 044 39</b> | <b>*</b> |



- **Passend für De Dietrich: M 120 N/M120 N-FF**
  - Isolator: 7/12 x 69 mm
  - Draht ø: 3,5 mm
  - Drahtlänge: 62 + 11 mm
  - Anschluss: 4,0 mm
  - Ref.-Nr.: Ersetzt 7675674, 7659082, 200004650 und 7607277
- |                  |          |
|------------------|----------|
| Bestell-Nr.      | €/Satz   |
| <b>29 057 38</b> | <b>*</b> |



- **Passend für De Dietrich: DPSM 10-30 nach 08/97**
  - Isolator: 9,5 x 60 mm
  - Draht: ø 3 x 8 + 30 + 12 mm
  - Massedraht: ø 3 x 18 + 12 + 29 + 10
  - Ref.-Nr.: 0284309
- |                  |          |
|------------------|----------|
| Bestell-Nr.      | €/Stück  |
| <b>29 057 84</b> | <b>*</b> |



- **Passend für De Dietrich: DPS/DPSM 10-30 bis 08.97**
  - Isolator: 10,3/9,3 x 40 mm
  - Draht ø: 3 mm
  - Drahtlänge: 5 + 25 + 12 mm
  - Massedraht: 24 + 21 mm
  - Anschluss: 6,3 mm
  - Halteblech: 16 x 38 mm
  - Ref.-Nr.: 0284217
- |                  |          |
|------------------|----------|
| Bestell-Nr.      | €/Stück  |
| <b>29 057 20</b> | <b>*</b> |

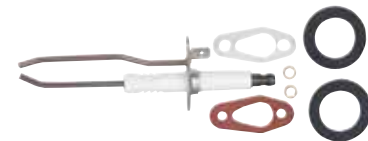

- **Passend für De Dietrich: DPSM 3-25 LP**
  - Isolator: 9,6 x 60 mm
  - Draht ø: 3 mm
  - Drahtlänge: 39 + 10 mm
  - Drahtlänge Ionisation: 18 + 11 + 38 + 10 mm
  - Anschluss: 6,3 mm
  - Halteblech: 16 x 38 mm
  - Ref.-Nr.: 0295165
- |                  |          |
|------------------|----------|
| Bestell-Nr.      | €/Stück  |
| <b>29 057 27</b> | <b>*</b> |



**Z** Zubehör

- **Dichtung für Zündelektrode**
  - **Passend für De Dietrich: DE12-38, DPS, DPSM**
  - Maße: 20 x 41 mm
  - Ref.-Nr.: 0274659 ersetzt 284215
- |                  |          |
|------------------|----------|
| Bestell-Nr.      | €/Stück  |
| <b>24 027 94</b> | <b>*</b> |



- **Passend für De Dietrich: Quinta 10, 25, 30**
  - Ref.-Nr.: S54339
  - **Lieferumfang:**
    - Dichtungen
    - Schrauben
- |                  |          |
|------------------|----------|
| Bestell-Nr.      | €/Stück  |
| <b>29 055 16</b> | <b>*</b> |



- **Passend für De Dietrich: WBK 1.25**
  - Isolator: 9,5 x 46 mm
  - Draht ø: 3 mm
  - Drahtlänge: 27 + 7 mm
  - Drahtlänge Ionisation: 48 mm
  - Anschluss: 6,3 mm
  - Halteblech: 16 x 38 mm
  - Ref.-Nr.: 97938472
- |                  |          |
|------------------|----------|
| Bestell-Nr.      | €/Stück  |
| <b>29 057 02</b> | <b>*</b> |

## Zündelectroden



- **Passend für De Dietrich:** DTG SP 1100 NEZ
- Isolator: 9,4 x 42 mm
- Draht ø: 3 mm
- Drahtlänge: 25 mm
- Massedraht: 54 x 10 mm
- Anschluss: 6,3 mm
- Halblech: 22 x 80 mm
- Ref.-Nr.: 83758939
- **Lieferumfang:**  
- Schrauben

Bestell-Nr. €/Stück  
**29 057 21** \*



- **Passend für De Dietrich:** DTG S 110/114/115/116 NEZ, DTG S 110 NEZ DIE MATIC, DTS S 115 NEZ
- Isolator: 9,3 x 42 mm
- Draht ø: 3 mm
- Drahtlänge: 10 x 14 mm
- Länge Massedraht: 35 + 17 + 10
- Anschluss: 6,3
- Halblech: 22 x 80 mm
- Ref.-Nr.: 83758520
- **Lieferumfang:**  
- Schrauben

Bestell-Nr. €/Stück  
**29 057 16** \*



- **Passend für De Dietrich:** DTG S 110 F-EZ
- Draht ø: 3 mm
- Drahtlänge: 25 mm
- Massedraht: 51 + 10 mm
- Anschluss: 6,3 mm
- Halblech: 22 x 80 mm
- Ref.-Nr.: 83758521
- **Lieferumfang:**  
- Befestigungsatz

Bestell-Nr. €/Stück  
**29 057 15** \*



- **Passend für De Dietrich:** DGX Eco 15-27
- Draht ø: 2 mm
- Drahtlänge: 8 + 10 mm
- Isolator: 6,8 x 47 mm
- Anschluss: 6,3 mm
- Halblech: 16 x 22 mm
- Ref.-Nr.: 0286623

Bestell-Nr. €/Stück  
**29 057 25** \*



- **Passend für De Dietrich:** DGE 32-53 m. Startbrenner DGO 16-27, DGS 16-38, DGXC 14-22 bis 05.98, DGXE 14-47 bis 04.95, DGXE14-47 bis 05.98, DGXS/DGXO 14-47 bis 04.95
- Isolator: 7 x 47 mm
- Draht ø: 2 mm
- Drahtlänge: 7 + 12 + 10 mm
- Anschluss: 6,3 mm
- Halblech: 16 x 22 mm
- Stecker: 6,3 x Flachhülse 2,8 mm
- Kabellänge: 300 mm
- Ref.-Nr.: 0081614
- **Lieferumfang:**  
- Zündelectrode  
- Zündkabel

Bestell-Nr. €/Stück  
**29 057 12** \*



- **Passend für De Dietrich:** DTGK 100/106, DTGKE 100/100R, DTGS 200R
- Isolator: 6,8 x 40 mm
- Draht ø: 3 mm
- Anschluss: 2 mm
- Halblech: 14 x 22 mm
- Kabellänge: 400 mm
- Ref.-Nr.: 95332804

Bestell-Nr. €/Stück  
**29 057 13** \*



- **Passend für De Dietrich:** DTG K 100 NEZ, DTG K 105, DTG K 106 NEZ, DTG 108 NEZ, DTG S 209 NEZ
- Draht ø: 3 mm
- Drahtlänge: 25 mm
- Massedraht: 52 + 11 mm
- Anschluss: 6,3 mm
- Halblech: 22 + 80 mm
- Ref.-Nr.: 84358556
- **Lieferumfang:**  
- Inkl. Haltering  
- Stecker  
- Befestigungsatz

Bestell-Nr. €/Stück  
**29 057 14** \*



- **Passend für De Dietrich:** DTG 111 NEZ, DTG 120 NEZ, DIEM DDI, DTG 120 NEZ DIEMATIC
- Isolator: 6,8 x 40 mm
- Draht ø: 3 mm
- Drahtlänge: 23 + 8 mm
- Anschluss: Flachhülse 2,8 mm
- Halblech: 14 x 22 mm
- Kabellänge: 450 mm
- Ref.-Nr.: 95332802

Bestell-Nr. €/Stück  
**24 031 09** \*

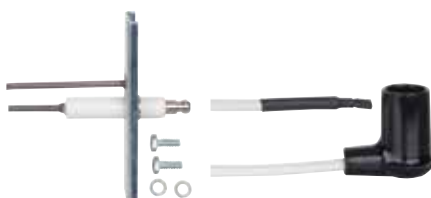

- **Passend für De Dietrich:** DTG 111 NEZ
- Draht ø: 3 mm
- Drahtlänge: 24 mm
- Massedraht: 54 + 10 mm
- Anschluss: 6,3 mm
- Halblech: 22 x 80 mm
- Ref.-Nr.: 83888570
- **Lieferumfang:**  
- Zündkabel

Bestell-Nr. €/Stück  
**29 057 18** \*

## Glühzünder, Zündbrenner und Zubehör



- **Passend für De Dietrich:** DTG 210 EZ, DTG 210 NEZ, DTG 220 ECO.NOX
- Ref.-Nr.: 83688793
- **Lieferumfang:**  
- Befestigungsmaterial  
- Stecker

Bestell-Nr. €/Stück  
**29 057 89** \*



- **Zündbrenner**
- **Passend für De Dietrich:** DGO 16-27, DGS 16-38, DGXS/DGXO 14-47
- Isolator: 6,9 x 47 mm
- Draht ø: 2 mm
- Drahtlänge: 6 + 12 + 10 mm
- Anschluss: 6,3 mm
- Halblech: 20 x 80 mm
- Ref.-Nr.: 0081638
- **Lieferumfang:**  
- Zündbrenner mit Düse  
- Halblech  
- Zündelectrode  
- Zündkabel  
- Schrauben

Bestell-Nr. €/Set  
**29 057 07** \*



- **Thermoweiche**
- **Passend für De Dietrich:** DTG K 100
- Anschluss: 6,3 Flachstecker
- Ref.-Nr.: 97580640
- **Lieferumfang:**  
- Stecker

Bestell-Nr. €/Stück  
**53 043 81** \*



- **Thermoweiche**
- **Passend für De Dietrich:** DTG K 100
- Ref.-Nr.: 95365366

Bestell-Nr. €/Stück  
**53 043 82** \*



- **Zündbrenner**
- **Passend für De Dietrich:** DGXE
- Halblech: 26 x 80 mm
- Ref.-Nr.: 0285003
- **Lieferumfang:**  
- Zünd- und Ionisationselektrode  
- Düse  
- Anschlussverschraubung

Bestell-Nr. €/Set  
**29 057 09** \*

**Zündbrenner und Zubehör**

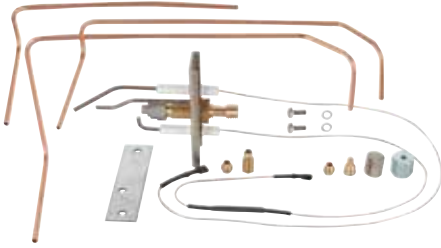

• **Passend für:**  
 - De Dietrich: DTG 120 NEZ DIEM DDI  
 - Oertli Rohleder: GSR 130 NA, GSRN 100 ORION  
 • Ref.-Nr.: 83885504  
 ersetzt 180720, 125105  
 • **Lieferumfang:**  
 - Zünd- und Ionisations-  
 elektrode  
 - Düse  
 - Anschlussverschraubung  
 - Anschlussrohre  
 Bestell-Nr. €/Stück  
**29 057 06 \***

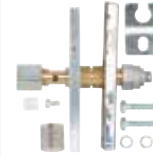

• **Passend für De Dietrich:**  
**DTGK104**  
 • Halteblech: 22 x 80 mm  
 • Ref.-Nr.: 84068941  
 • **Lieferumfang:**  
 - Düse  
 - Klemmringverschraubung  
 - Befestigungssatz  
 Bestell-Nr. €/Stück  
**29 057 08 \***

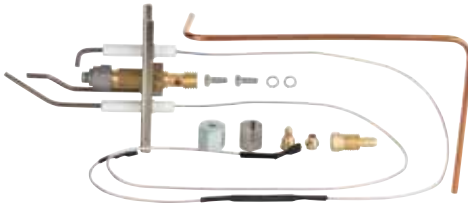

• **Passend für De Dietrich:**  
**DTG 130/133 ECO.NOX, GS 145 N**  
 • Halteblech: 24 x 80 mm  
 • Ref.-Nr.: 85188921  
 • **Lieferumfang:**  
 - Zünd- und  
 Ionisationselektrode  
 - Düse  
 - Anschlussverschraubung  
 - Anschlussrohr  
 Bestell-Nr. €/Set  
**29 057 04 \***

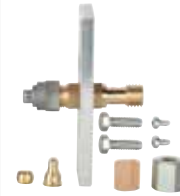

• **Passend für De Dietrich:**  
**DGE 32-53 mit Startbrenner,**  
**DGXC 14-22 bis 05.98,**  
**DGXE 14-47 bis 04.95,**  
**DGXE 14-47 bis 05.98**  
 • Halteblech: 21 x 80 mm  
 • Ref.-Nr.: 0260513  
 • **Lieferumfang:**  
 - Düse  
 - Klemmringverschraubung  
 - Befestigungsschrauben  
 Bestell-Nr. €/Stück  
**29 057 03 \***



**Piezo-Zünder**  
 • **Passend für De Dietrich:**  
**DTG K 100**  
 • Ref.-Nr.: 97553152  
 Bestell-Nr. €/Stück  
**53 043 77 \***



**Leitungsschalter**  
 • **Passend für De Dietrich:**  
**Diematic, Easymatic**  
 • Typ: 4A TS710/4A  
 • Ref.-Nr.: 95340288  
 Bestell-Nr. €/Stück  
**24 028 44 \***

**Ionisationselektroden**



• **Passend für De Dietrich: DTG NEZ 350**  
 • Isolator: 7,4 x 55 mm  
 • Drahtlänge: 170 mm  
 • Anschluss: 6,3 mm  
 • Halteblech: 22 x 51 mm  
 • Ref.-Nr.: 83457007  
 • **Lieferumfang:**  
 - Schrauben  
 Bestell-Nr. €/Stück  
**29 056 92 \***



• **Passend für De Dietrich: DTG 111 NEZ,**  
**DTG 120 NEZ DIEMATIC**  
 • Isolator: 6,8 x 42 mm  
 • Draht ø: 3 mm  
 • Drahtlänge: 63 mm  
 • Anschluss: 4,0 mm  
 • Halteblech: 15 x 23 mm  
 • Ref.-Nr.: 97580441  
 Bestell-Nr. €/Stück  
**29 056 95 \***



• **Passend für De Dietrich: DTG 111 NEZ,**  
**DTG 120 NEZ DIEMATIC**  
 • Draht ø: 2 mm  
 • Drahtlänge:  
 5 + 25 + 41 mm  
 • Anschluss: Drahtstift 2 mm  
 • Halteblech: 16 x 22 mm  
 • Ref.-Nr.: 0284214  
 • **Lieferumfang:**  
 - Dichtung  
 Bestell-Nr. €/Stück  
**29 057 00 \***



• **Passend für De Dietrich: DGX Eco**  
 • Isolator: 8 x 56 mm  
 • Draht ø: 2,5 mm  
 • Drahtlänge Ionisation:  
 28 mm  
 • Massedraht:  
 35 + 17 + 13 mm  
 • Anschluss: 4,0 mm  
 • Halteblech: 16 x 38 mm  
 • Ref.-Nr.: 0286624  
 Bestell-Nr. €/Stück  
**29 056 90 \***



• **Passend für De Dietrich: DTG 111 NEZ**  
 • Isolator: 7 x 42 mm  
 • Draht ø: 3 mm  
 • Drahtlänge: 43 mm  
 • Anschluss: 4,0 mm  
 • Halteblech: 15 x 23 mm  
 • Ref.-Nr.: 97580453  
 Bestell-Nr. €/Stück  
**29 056 96 \***



• **Passend für De Dietrich: DGE 32-53 mit Startbrenner,**  
**DGXC 14-22 bis 05.98, DGXE 14-47 bis 04.95,**  
**DGXE 14-47 bis 05.98**  
 • Isolator: 7 x 47 mm  
 • Draht ø: 2 mm  
 • Drahtlänge: 28 mm  
 • Anschluss: 2 mm  
 • Halteblech: 16 x 22 mm  
 • Ref.-Nr.: 0082057  
 Bestell-Nr. €/Stück  
**29 056 88 \***

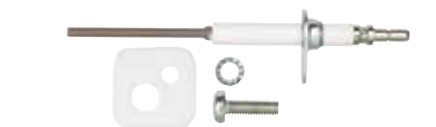

• **Passend für De Dietrich: SBK 14 DIEMATIC-M DELTA**  
 • Isolator: 6,9 x 42 mm  
 • Draht ø: 3 mm  
 • Anschluss: 4,0 mm  
 • Halteblech: 15 x 22,5 mm  
 • Ref.-Nr.: 83878587  
 • **Lieferumfang:**  
 - Dichtung  
 - Schraube  
 Bestell-Nr. €/Stück  
**29 056 89 \***



• **Passend für De Dietrich: DTG 111 NEZ,**  
**DTG 120 NEZ DIEM DDI, DTG 120 NEZ DIEMATIC**  
 • Isolator: 7 x 42 mm  
 • Draht ø: 3 mm  
 • Drahtlänge: 33 + 31 mm  
 • Anschluss:  
 Flachhülse 5 mm  
 • Halteblech: 15 x 22,5 mm  
 • Kabellänge: 450 mm  
 • Ref.-Nr.: 97580451  
 Bestell-Nr. €/Stück  
**24 031 08 \***

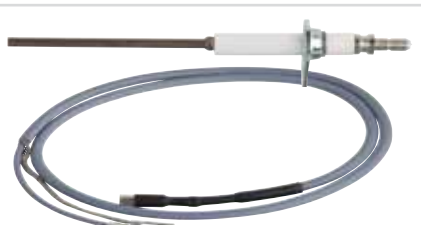

• **Passend für De Dietrich: DTG S 110/114/115/116 F-EZ,**  
**DTG S 110 NEZ, DTG S 110 NEZ**  
 • Isolator: 7 x 42 mm  
 • DIEMATIC, DTG S 115  
 • Draht ø: 3 mm  
 • Drahtlänge: 62 mm  
 • Anschluss: 4,0 mm  
 • Halteblech: 15 x 23 mm  
 • Kabellänge: 600 mm  
 • Ref.-Nr.: 83758522  
 • **Lieferumfang:**  
 - Ionisationskabel  
 Bestell-Nr. €/Stück  
**29 057 80 \***





Diverse Ersatzteile

	<p><b>Ionisationselektrode</b></p> <ul style="list-style-type: none"> <li>• Passend für De Dietrich: CITY ECO.NOX 1.24 - 2.24</li> <li>• Isolator: 8 x 40 mm</li> <li>• Draht ø: 3 mm</li> <li>• Anschluss: Flachhülse 6,3 mm</li> <li>• Halbleblech: 55 x 45 mm</li> <li>• Kabellänge: 800 mm</li> <li>• Ref.-Nr.: 86665622</li> </ul> <p>Bestell-Nr. €/Stück <b>29 056 99 *</b></p>	 <p><b>Zünd-/Ionisationskabel</b></p> <ul style="list-style-type: none"> <li>• Passend für De Dietrich: DPSM 10-30 nach 08.97</li> <li>• Länge: 1300 mm</li> <li>• ø: 5 mm</li> <li>• Anschluss: Kabel: Flachhülse 6,3 x Stechspitzenanschluss, Stecker: 6,3 mm x Stechspitzenanschluss</li> <li>• Ref.-Nr.: 0284885</li> </ul> <p>Bestell-Nr. €/Stück <b>29 057 85 *</b></p>
	<p><b>Zündkabel</b></p> <ul style="list-style-type: none"> <li>• Passend für De Dietrich: DTG 111 NEZ</li> <li>• Länge: 400 mm</li> <li>• ø: 5 mm</li> <li>• Anschluss: Winkelstecker 6,3 mm x Flachhülse 2,8</li> <li>• Ref.-Nr.: 83884906</li> </ul> <p>Bestell-Nr. €/Stück <b>28 044 77 *</b></p>	 <p><b>Ionisationskabel</b></p> <ul style="list-style-type: none"> <li>• Passend für De Dietrich: DGE 16-27, DGE 32-38 ohne Startbrenner, DGE 32-53 mit Startbrenner DGXC 14-22 bis 05.98, DGXE 14-47 bis 04.95, DGXE 14-47 bis 05.98</li> <li>• Länge: 950 mm</li> <li>• ø: 5 mm</li> <li>• Anschluss: Adernhülse 1,5 x Adernstecker 1,5 mm</li> <li>• Ref.-Nr.: 0082056</li> </ul> <p>Bestell-Nr. €/Stück <b>28 044 82 *</b></p>
	<p><b>Zündkabelstecker</b></p> <ul style="list-style-type: none"> <li>• Passend für: 7 mm Zündkabel</li> <li>• Länge: 62 mm</li> <li>• Anschluss: 6,3 x Stechspitzenanschluss</li> <li>• Passend für: 7 mm Zündkabel</li> <li>• Ref.-Nr.: 0082036</li> </ul> <p>Bestell-Nr. €/Stück <b>28 044 80 *</b></p>	 <p><b>Ionisationskabel</b></p> <ul style="list-style-type: none"> <li>• Passend für De Dietrich: DTG 111 NEZ</li> <li>• Länge: 350 mm</li> <li>• ø: 5 mm</li> <li>• Anschluss: 4 mm x Flachhülse 2,8 mm</li> <li>• Ref.-Nr.: 83884907</li> </ul> <p>Bestell-Nr. €/Stück <b>28 044 83 *</b></p>
	<p><b>Stauscheibe</b></p> <ul style="list-style-type: none"> <li>• Passend für De Dietrich: M1-3 RN</li> <li>• ø: 50 mm</li> <li>• Ref.-Nr.: 97949860</li> <li>• Lieferumfang: - Doppelzündelektrode</li> </ul> <p>Bestell-Nr. €/Stück <b>24 028 17 *</b></p>	 <p><b>Stauscheibe</b></p> <ul style="list-style-type: none"> <li>• Passend für De Dietrich: M21-5RCN</li> <li>• ø: 61 mm</li> <li>• Ref.-Nr.: 97948988</li> <li>• Lieferumfang: - Doppelzündelektrode</li> </ul> <p>Bestell-Nr. €/Stück <b>24 028 19 *</b></p>
	<p><b>Stauscheibe</b></p> <ul style="list-style-type: none"> <li>• Passend für De Dietrich: M 100N</li> <li>• ø: 50 mm</li> <li>• Ref.-Nr.: 97956119</li> <li>• Lieferumfang: - Doppelzündelektrode</li> </ul> <p>Bestell-Nr. €/Stück <b>24 031 05 *</b></p>	 <p><b>Stauscheibe</b></p> <ul style="list-style-type: none"> <li>• Passend für De Dietrich: M 100- ( R ) ..., M 1-4 RCS</li> <li>• ø: 67 mm</li> <li>• Ref.-Nr.: 97955495</li> <li>• Lieferumfang: - Halterung für Zündelektrode</li> </ul> <p>Bestell-Nr. €/Stück <b>24 032 10 *</b></p>
	<p><b>Stauscheibe</b></p> <ul style="list-style-type: none"> <li>• Passend für De Dietrich: JET 18, JET 25, M 100- ( R )..., M 1-3 RCSB, M 1-4 RCSB, M1-3/4 RCS, M 1-4/5/5 CS</li> <li>• Ausführung: 4-Schlitz</li> <li>• ø: 64 mm</li> <li>• Ref.-Nr.: 97955494</li> <li>• Lieferumfang: - Halterung für Zündelektrode</li> </ul> <p>Bestell-Nr. €/Stück <b>24 017 29 *</b></p>	 <p><b>Feuerungsautomat</b></p> <ul style="list-style-type: none"> <li>• Passend für De Dietrich: DTG 210 EZ, DTG 210 NEZ, DTG 220 ECO.NOX</li> <li>• Typ: S4570BS1036</li> <li>• Ref.-Nr.: 95318417</li> </ul> <p>Bestell-Nr. €/Stück <b>20 034 33 *</b></p>
	<p><b>Feuerungsautomat</b></p> <ul style="list-style-type: none"> <li>• Passend für De Dietrich: DTG 120 NEZ DIEM DDI, DTG 120 NEZ DIEMATIC</li> <li>• Typ: S4565BF1112</li> <li>• Ref.-Nr.: 83885617</li> <li>• Lieferumfang: - Anschlusskabel</li> </ul> <p>Bestell-Nr. €/Stück <b>20 034 32 *</b></p>	 <p><b>Gasfeuerungsautomat</b></p> <ul style="list-style-type: none"> <li>• Passend für De Dietrich: DTG 220 Eco.NOx/II</li> <li>• Typ: S4565BF1161</li> <li>• Ref.-Nr.: 85025578</li> <li>• Lieferumfang: - Anschlusskabel</li> </ul> <p>Bestell-Nr. €/Stück <b>20 034 31 *</b></p>
	<p><b>Anschlusssockel</b></p> <ul style="list-style-type: none"> <li>• Passend für De Dietrich: M10RCD</li> <li>• Ref.-Nr.: 97907597</li> </ul> <p>Bestell-Nr. €/Stück <b>20 034 30 *</b></p>	 <p><b>Zündeinheit EBI4 MS</b></p> <ul style="list-style-type: none"> <li>• Passend für De Dietrich: M 100</li> <li>• Typ 052 F 4045 ersetzt 052 F 0030/0036</li> <li>• Ref.-Nr.: 97955627</li> </ul> <p>Bestell-Nr. €/Stück <b>28 029 16 *</b></p>



**Diverse Ersatzteile**



**Zündeinheit**

- Passend für De Dietrich: DTG S 110 F-EZ
- Typ: ZT 812
- Ausführung: 1-polig
- Einschaltdauer: 25 %
- Primär: 230 V
- Kabellänge: 300 mm
- Sekundär Spannung: 10 Kv
- Sekundär Strom: 16 mA
- Sekundäranschluss: Zündkabel 6,3 mm
- Ref.-Nr.: 84094910

Bestell-Nr. €/Stück  
**28 044 86** \*



**Ölbrennerpumpe**

- Passend für De Dietrich: JET 18, JET 25 DN 8 (1/4")
- Typ: BFP 41 L3 R3
- Welle: 1-flächig
- Drehrichtung: Rechts
- Düsenanschluss: Links
- Welle ø: 8 mm
- Naben ø: 32 mm
- Zulauf/Rücklauf:
- Bio 10 tauglich: ja
- Ref.-Nr.: 97955484
- **Lieferumfang:**  
- Düsendruckrohr

Bestell-Nr. €/Stück  
**26 050 84** \*



**Zündeinheit**

- Passend für Remeha: Gas 1000, Gas 111
- Passend für DE Dietrich: DGE 32-53 mit Startbrenner, DGXC 14-22 bis 05.98, DGXE 14-47 bis 04.95, DGXE 14-47 bis 05.98, DGE 16-27, DGE 32-38 ohne Startbrenner
- Typ: ZT 812
- Ausführung: 1-polig
- Einschaltdauer: 25 %
- Primär: Kabel 3-adrig
- Sekundär Spannung: 10 Kv
- Sekundäranschluss: Zündkabel 7 mm
- Ref.-Nr.: 95106110 ersetzt 0082096

Bestell-Nr. €/Stück  
**28 044 85** \*



Weitere Zündeinheiten finden Sie ab Seite 38.



**Ölbrennerpumpe**

- Passend für De Dietrich: JET 18, JET 25
- Typ: ASV 47B 1616
- Welle: 1-flächig
- Drehrichtung: Rechts
- Düsenanschluss: Links
- Welle ø: 8 mm
- Naben ø: 32 mm
- Zulauf/Rücklauf:
- Lieferumfang:  
- Druckleitung

Bestell-Nr. €/Stück  
**26 050 85** \*

Weitere Ölbrennerpumpen finden Sie ab Seite 28.



**Ölbrennerschlauch**

- Passend für De Dietrich: M 100
- DN 10 (3/8") ÜWM
- Andererseits Rohrbogen mit losem Dichtkegel
- Nippel: DN 8 (1/4")
- Länge: 1250 mm

Bestell-Nr. €/Stück VPE €/Stück/VPE  
**27 005 19** \* **25** \*



**Brennermotor**

- Passend für De Dietrich: JET 18, JET 25, M 100- ( R )
- Leistung: 90 W
- Spannung: 230 V/50 Hz
- Welle ø: 12,7 mm
- Pumpenaufnahme: 32 mm
- Kondensator: 4 µF
- Ref.-Nr.: 97955487

Bestell-Nr. €/Stück  
**24 017 52** \*



**Gebälserad**

- Passend für De Dietrich: M 1-3 RCSB, M 1-4 RCSB, M 10 R-D, M 10 RC-D
- Größe: 160 x 32 mm
- Ref.-Nr.: 97904866

Bestell-Nr. €/Stück  
**24 031 93** \*



**Retarder-Satz**

- Passend für De Dietrich: MC 3-25
- Maße: 135 x 80 mm
- Ref.-Nr.: 7763515 ersetzt 295184

Bestell-Nr. €/Satz  
**24 028 71** \*



**Retarder-Satz**

- Passend für De Dietrich: DTG 1300 ECONOX PLUS/ V 130, DOMOLIGHT DML 3-18 LP, DOMOPLUS DPSM 3-15/15LP/25/25LP/25K
- Maße: 100 x 80 mm
- Ref.-Nr.: 7763617 ersetzt 295212

Bestell-Nr. €/Satz  
**24 028 72** \*

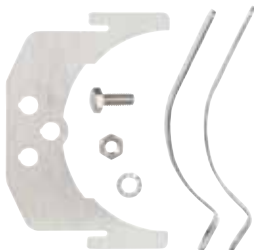

**Halterung für Kanthalstab D60**

- Passend für De Dietrich: DTG K 100 NEZ, DTG KE 100 NEZ, DTG K105, DTG 350 NEZ E/NEZ DIEMATIC
- Ref.-Nr.: 84358531

Bestell-Nr. €/Stück  
**24 028 73** \*



**Brennkammereinsatz**

- Passend für De Dietrich: CF 120 CS/CF/GSE/CFD/CF 124 SH
- Maße: 95 x 250 x 45 mm
- Ref.-Nr.: 80028924
- **Lieferumfang:**  
- Unterlegscheibe

Bestell-Nr. €/Stück  
**24 027 52** \*



**Einsteller für Ölvorwärmer**

- Passend für De Dietrich: M 1-3 RCSB, M 1-4 RCSB, M 1-3/4 RCS, M 1-4/5/5 CS
- Ref.-Nr.: 97904506
- **Lieferumfang:**  
- Skala  
- Befestigungsmuttern

Bestell-Nr. €/Stück  
**24 028 05** \*



**Luftstell-Skala**

- Passend für De Dietrich: M100 und Oerti OE

Bestell-Nr. €/Stück  
**24 017 30** \*

## Ölvorwärmer

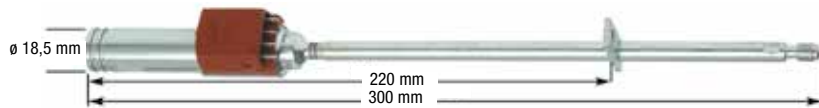

- **Passend für De Dietrich: M 100 JET 18/25**
  - Ref.-Nr.: 97955509
- |                  |         |
|------------------|---------|
| Bestell-Nr.      | €/Stück |
| <b>23 030 16</b> | *       |

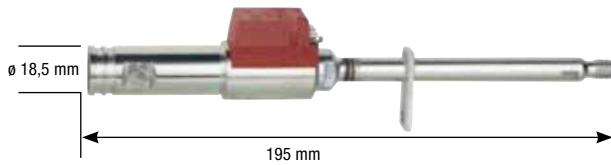

- **Passend für De Dietrich: M1-3 RCS**
  - Typ: FPHB 030N2419
  - Anschluss: M8 x 1
  - Schaft ø: 18,5 mm
  - Länge: 195 mm
  - Ref.-Nr.: 7612842 ersetzt 97904528
- |                  |         |
|------------------|---------|
| Bestell-Nr.      | €/Stück |
| <b>24 031 61</b> | *       |

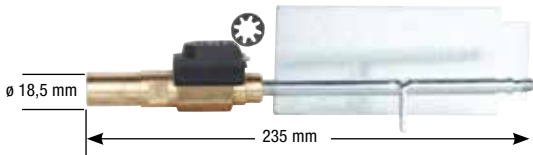

- **Passend für De Dietrich: M1RN**
  - Typ: Viskostat
  - Anschluss: M8 x 1
  - Schaft ø: 18,5 mm
  - Länge: 235 mm
  - Ref.-Nr.: 97948964
  - **Lieferumfang:**  
- Schablone  
- Druckscheibe
- |                  |         |
|------------------|---------|
| Bestell-Nr.      | €/Stück |
| <b>23 047 95</b> | *       |

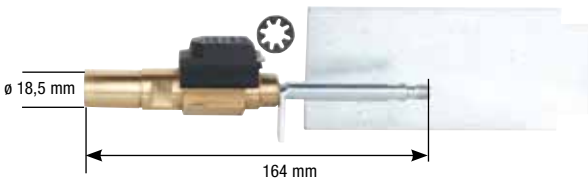

- **Passend für De Dietrich: M1-3/4/5RCN**
  - Typ: Viskostat
  - Anschluss: M8 x 1
  - Schaft ø: 18,5 mm
  - Länge: 164 mm
  - Ref.-Nr.: 97948962
  - **Lieferumfang:**  
- Schablone  
- Druckscheibe
- |                  |         |
|------------------|---------|
| Bestell-Nr.      | €/Stück |
| <b>24 031 62</b> | *       |

## Flammrohre



- **Passend für De Dietrich: M 1-6 S**
  - ø: 67 x 110 mm
  - Länge: 180 mm
  - Ref.-Nr.: 97948498
- |                  |         |
|------------------|---------|
| Bestell-Nr.      | €/Stück |
| <b>24 031 67</b> | *       |

- **Passend für De Dietrich: M 1-4 RS / M 1-5 S**
  - ø: 65 x 110 mm
  - Länge: 180 mm
  - Ref.-Nr.: 97948747
- |                  |         |
|------------------|---------|
| Bestell-Nr.      | €/Stück |
| <b>24 031 66</b> | *       |

- **Passend für De Dietrich: M 1-3 RS**
  - ø: 67 x 110 mm
  - Länge: 180 mm
  - Ref.-Nr.: 97948456
- |                  |         |
|------------------|---------|
| Bestell-Nr.      | €/Stück |
| <b>24 017 32</b> | *       |



- **Passend für De Dietrich: M 1-3/4 RCS, M 1-4/5/6 CS**
  - ø: 65 x 110 mm
  - Länge: 130 mm
  - Ref.-Nr.: 97948489
- |                  |         |
|------------------|---------|
| Bestell-Nr.      | €/Stück |
| <b>24 031 77</b> | *       |



- **Passend für De Dietrich: M1-3/4/5 RCN, OPN 131LEV**
  - ø: 81 x 110 mm
  - Länge: 200 mm
  - Ref.-Nr.: 300023751 ersetzt 97948960
- |                  |         |
|------------------|---------|
| Bestell-Nr.      | €/Stück |
| <b>24 031 79</b> | *       |



- **Passend für De Dietrich: M 1-3/4/5 RN, M 10R(C)-N, M 100N, P 1-3RCN, P1-4RCN, OEN 153L EV**
  - ø: 81 x 110 mm
  - Länge: 275 mm
  - Ref.-Nr.: 300015790 ersetzt 97948966
- |                  |         |
|------------------|---------|
| Bestell-Nr.      | €/Stück |
| <b>24 031 65</b> | *       |



- **Passend für De Dietrich: Domomat DTX 21-37**
  - ø: 117
  - Länge: 235 mm
  - Ref.-Nr.: 0080303
- |                  |         |
|------------------|---------|
| Bestell-Nr.      | €/Stück |
| <b>24 028 14</b> | *       |

## Brennerlanzen



- **Passend für De Dietrich: DTG 220 ECO.NOX, DTG ECO.NOX/II**
  - Maße: 73 x 110 x 435 mm
  - Ref.-Nr.: 83688783
- |                  |         |
|------------------|---------|
| Bestell-Nr.      | €/Stück |
| <b>24 028 45</b> | *       |



- **Passend für De Dietrich: DTG 116NEZ HM, DTG 115 NEZ**
  - Maße: 60 x 73 x 325 mm
  - Ref.-Nr.: 97580337
- |                  |         |
|------------------|---------|
| Bestell-Nr.      | €/Stück |
| <b>24 031 32</b> | *       |



- **Passend für De Dietrich: DTG 111 NEZ, DTG 120 NEZ DIEM DDI, DTG 120 NEZ DIEMATIC**
  - Maße: 62 x 82 x 275
  - Ref.-Nr.: 83885533
- |                  |         |
|------------------|---------|
| Bestell-Nr.      | €/Stück |
| <b>24 028 49</b> | *       |



- **Passend für De Dietrich: DTG 111 NEZ, DTG 120 NEZ DIEMATIC**
  - Maße: 62 x 90 x 330
  - Ref.-Nr.: 83885534
- |                  |         |
|------------------|---------|
| Bestell-Nr.      | €/Stück |
| <b>24 028 50</b> | *       |



- **Passend für De Dietrich: DTGS 114**
  - Maße: 62 x 82 x 275 mm
  - Ref.-Nr.: 97580339
- |                  |         |
|------------------|---------|
| Bestell-Nr.      | €/Stück |
| <b>24 031 33</b> | *       |

**Magnesiumanoden**



• **Passend für De Dietrich:** DN-SH 150-180, DLT 150, DGC 16-27, DGE 16-27

- Maße:  $\varnothing$  33 x 380 mm
- Größe: M 8
- Ref.-Nr.: 0080734

• **Lieferumfang:**  
- Montagezubehör

Bestell-Nr. €/Stück  
**90 860 59** \*

• **Passend für De Dietrich:** Alle Speicher 100-125 Liter

- Maße:  $\varnothing$  33 x 315
- Ref.-Nr.: 0083404

• **Lieferumfang:**  
- Montagezubehör

Bestell-Nr. €/Stück  
**90 860 60** \*

• **Passend für De Dietrich:** D/DS-BK/SH-T 160, 170, 220

- Maße:  $\varnothing$  33 x 470
- Ref.-Nr.: 0081231

• **Lieferumfang:**  
- Montagezubehör

Bestell-Nr. €/Stück  
**90 860 61** \*



• **Passend für De Dietrich:** WSM 80/1, BC80/80D, BMF 50-80, DPSM 3-25 CS

- Maße:  $\varnothing$  33 x 180
- Ref.-Nr.: 89538509

• **Lieferumfang:**  
- Montagezubehör

Bestell-Nr. €/Stück  
**90 860 63** \*



• **Passend für De Dietrich:** GMT 132

- Maße ( $\varnothing$  x L): 33 x 290 mm
- Ref.-Nr.: 89588912

• **Lieferumfang:**  
- Montagezubehör

Bestell-Nr. €/Stück  
**90 860 64** \*



**Dichtung für Anode**

• **Passend für De Dietrich:** MLS 150, BMK 130

- Maße: 35 x 8,5 mm
- Stärke: 2 mm
- Ref.-Nr.: 95014035

Bestell-Nr. €/Stück  
**24 027 91** \*

**Speicherflanschen mit Magnesiumanode**



• **Passend für De Dietrich:** DLS 300

- Ref.-Nr.: 0287809

• **Lieferumfang:**  
- Flansch  
- Dichtung  
- Magnesiumanode

Bestell-Nr. €/Set  
**24 028 54** \*



• **Passend für De Dietrich:** DLS 200

- Ref.-Nr.: 0287808

• **Lieferumfang:**  
- Flansch  
- Dichtung  
- Magnesiumanode

Bestell-Nr. €/Set  
**24 028 53** \*



• **Passend für De Dietrich:** BA 150, GMK 130, GMT 130/130 B, GMT 131/131 B, GMT 132/132 B

- Ref.-Nr.: 89525500

• **Lieferumfang:**  
- Flansch  
- Dichtung  
- Magnesiumanode  
- Befestigungssatz

Bestell-Nr. €/Set  
**24 028 61** \*



• **Passend für De Dietrich:** Demotherm D/SHT 125

- Ref.-Nr.: 80632

• **Lieferumfang:**  
- Flansch  
- Dichtung  
- Magnesiumanode

Bestell-Nr. €/Set  
**24 028 56** \*



**Dichtung Speicherflansch**

• **Passend für De Dietrich:** DGC 16-27 Domocell DL 5-5200 vor 1998

- Maße: 135 x 215, 10-Loch mm
- Ref.-Nr.: 0080512

Bestell-Nr. €/Stück  
**24 027 86** \*

**Dichtungen**



**Brennerflanschdichtung**

• **Passend für De Dietrich:** M 100

- 91 x 168 x 5 mm
- Ref.-Nr.: 97956128

Bestell-Nr. €/Stück  
**24 017 31** \*



**Brennerflanschdichtung**

• **Passend für De Dietrich:** M 10 R-D / M 10 RC-D

- Maße: 170 x 170 x  $\varnothing$  102 mm
- Stärke: 5 mm
- Ref.-Nr.: 97904233

Bestell-Nr. €/Stück  
**24 027 57** \*



**Dichtungssatz**

• **Passend für De Dietrich:** WBK 1.25

- Ref.-Nr.: 97904493 ersetzt 97930030

Bestell-Nr. €/Satz  
**24 027 65** \*



**Brennerdichtung**

• **Passend für De Dietrich:** WBK 1.25 / 1.25LP, WBK 2.25

- Maße: 143 x 247 mm
- Ref.-Nr.: 97932425

Bestell-Nr. €/Stück  
**24 027 62** \*



**Brennerdichtung**

• **Passend für De Dietrich:** DPSM 30/DE 38/DPSM 250

- Maße: 325 x 460 mm
- Ref.-Nr.: 259132 ersetzt 0284240

Bestell-Nr. €/Stück  
**24 027 60** \*



**Brennerdichtung**

• **Passend für De Dietrich:** DPSM 10/220/215C/DE12

- Maße: 185 x 323
- Ref.-Nr.: 0284234

Bestell-Nr. €/Stück  
**24 027 63** \*



**Brennerdichtung**

• **Passend für De Dietrich:** DPSM 20 / DE25 / DPSM 235

- Maße: 325 x 325 mm
- Ref.-Nr.: 284237

Bestell-Nr. €/Stück  
**24 027 64** \*



**Dichtung Reinigungsöffnung**

• **Passend für De Dietrich:** DPS 20/30, DPSM 10-30, DPSM 220-250

- Maße: 70 x 310 mm
- Ref.-Nr.: 0284811

Bestell-Nr. €/Stück  
**24 027 71** \*

Dichtungen



**Dichtung für Reinigungsöffnung**

- Passend für De Dietrich: DPS/M30,DPSM250,3-50
  - Maße: 70 x 450 mm
  - Ref.-Nr.: 0284239
- |                  |         |
|------------------|---------|
| Bestell-Nr.      | €/Stück |
| <b>24 027 73</b> | *       |

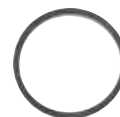

**Dichtung Reinigungsöffnung**

- Passend für De Dietrich: GMS 130, BMS 130,BGS 130-C.E., SR 150/200/300
  - Maße: 89 x 99 mm
  - Ref.-Nr.: 97865220
- |                  |         |
|------------------|---------|
| Bestell-Nr.      | €/Stück |
| <b>24 027 85</b> | *       |



**Dichtung für Kondensatwanne**

- Passend für De Dietrich: DPS/M 10, DPSM 220
  - Maße: 70 x 173 mm
  - Ref.-Nr.: 0284235
- |                  |         |
|------------------|---------|
| Bestell-Nr.      | €/Stück |
| <b>24 027 72</b> | *       |



**Dichtung Kondensatwanne**

- Passend für De Dietrich: DOMOECO DE 38
  - Maße: 165 x 460 mm
  - Ref.-Nr.: 0284302
- |                  |         |
|------------------|---------|
| Bestell-Nr.      | €/Stück |
| <b>24 027 74</b> | *       |



**Dichtung Kondensatwanne**

- Passend für De Dietrich: DPSM 3-15/15LP/25/25LP/25K, DPSM 3-25 CS, DML 3-18 LP, DTG 1300 ECO.NOX PLUS / V130
  - Maße: 150 x 175 mm
  - Ref.-Nr.: 0291518
- |                  |         |
|------------------|---------|
| Bestell-Nr.      | €/Stück |
| <b>24 027 75</b> | *       |



**Dichtung Montageflansch**

- Passend für De Dietrich: KT 46, Domomat DTX 21 - 37
  - Maße: 85 x 113 mm
  - Ref.-Nr.: 0080217
- |                  |         |
|------------------|---------|
| Bestell-Nr.      | €/Stück |
| <b>24 027 53</b> | *       |



**Flanschdichtung**

- Passend für De Dietrich: DTG 1300 ECONOX PLUS/ V 130, Domoplus 3 -15
  - Maße: 62 x 133 mm
  - Ref.-Nr.: 306369
- |                  |         |
|------------------|---------|
| Bestell-Nr.      | €/Stück |
| <b>24 027 61</b> | *       |



**Flanschdichtung**

- Passend für De Dietrich: MLS 150 H
  - Maße: 78 x 99 mm
  - Stärke: 15 mm
  - Ref.-Nr.: 95013119
- |                  |         |
|------------------|---------|
| Bestell-Nr.      | €/Stück |
| <b>24 027 83</b> | *       |



**Dichtung Reinigungsflansch**

- Passend für De Dietrich: DLS 125-300, DLZ 300
  - Maße: 120 x 138 mm
  - Ref.-Nr.: 0285833
- |                  |         |
|------------------|---------|
| Bestell-Nr.      | €/Stück |
| <b>24 027 82</b> | *       |



**Dichtring**

- Passend für De Dietrich: Domoeco DE, DPS 20/30, DPSM 215C/220/235/250, DPSM 10-30, DPSM 3-35/3-50
  - Maße: 50 x 64 mm
  - Ref.-Nr.: 0284236
- |                  |         |
|------------------|---------|
| Bestell-Nr.      | €/Stück |
| <b>24 027 59</b> | *       |



**Dichtung Abgassystem**

- Passend für De Dietrich: DPSM 10-30, DPSM 3-35/3-50, DPSM 215 C, DPSM 220/235/250, DPSM 3-35/3-50
  - Größe: DN 80
  - Ref.-Nr.: 09270
- |                  |         |
|------------------|---------|
| Bestell-Nr.      | €/Stück |
| <b>24 027 93</b> | *       |



**Speicherdichtung**

- Passend für De Dietrich: GMT130, S R130, BMS 150
  - Maße: 110 x 130 mm
  - Ref.-Nr.: 89705511
  - Lieferumfang: - Sprengring
- |                  |         |
|------------------|---------|
| Bestell-Nr.      | €/Stück |
| <b>24 031 48</b> | *       |



**Speicherdichtung**

- Passend für De Dietrich: MLS 150 - 250
  - Maße: 110 x 130 mm
  - Ref.-Nr.: 89705505
  - Lieferumfang: - Sprengring
- |                  |         |
|------------------|---------|
| Bestell-Nr.      | €/Stück |
| <b>24 027 89</b> | *       |



**Speicherdichtung**

- Passend für De Dietrich: B150, B500, B150-2, B500-2
  - Maße: 82 x 100 mm
  - Ref.-Nr.: 95013133
- |                  |         |
|------------------|---------|
| Bestell-Nr.      | €/Stück |
| <b>24 031 47</b> | *       |

Brennertürisolierungen



**Isolierplatte**

- Passend für De Dietrich: DOMOGAS DGXE 14 - 47 von 04.95 - 05.98
  - Maße: 148 x 305 x 10 mm
  - Ref.-Nr.: 272897
- |                  |         |
|------------------|---------|
| Bestell-Nr.      | €/Stück |
| <b>24 027 81</b> | *       |



**Brennertürisolierung-Set**

- Passend für De Dietrich: GT 215, GT/GTM 210-2100/K/DIEM./DIEM.MD, GT220 - 2200
  - Ref.-Nr.: 82275504
- |                  |       |
|------------------|-------|
| Bestell-Nr.      | €/Set |
| <b>24 028 32</b> | *     |



**Vordere Türisolierung**

- Passend für De Dietrich: GT 110, GT 1100
  - Maße: 310 x 450 x 40 mm
  - Ref.-Nr.: 94250224
- |                  |         |
|------------------|---------|
| Bestell-Nr.      | €/Stück |
| <b>24 028 29</b> | *       |



**Vordere Türisolierung**

- Passend für De Dietrich: GT 110, GT 1100
  - Maße: 200 x 210 x 35 mm
  - Ref.-Nr.: 94250222
- |                  |         |
|------------------|---------|
| Bestell-Nr.      | €/Stück |
| <b>24 028 27</b> | *       |



**Mittlere Türisolierung**

- Passend für De Dietrich: GT 110, GT 1100
  - Maße: 280 x 415 x 25 mm
  - Ref.-Nr.: 94250223
- |                  |         |
|------------------|---------|
| Bestell-Nr.      | €/Stück |
| <b>24 028 28</b> | *       |



**Dichtschnüre**



**Glasfaserdichtschnur**

- Passend für De Dietrich: DTG S 110 W, DTG S 110 F-EZ
- Maße: 10 x 1000 mm
- Ref.-Nr.: 95046128

Bestell-Nr. €/Stück  
**24 031 50 \***



**Glasfaserdichtschnur**

- Passend für De Dietrich: GT II 135R
- Maße: 10 x 10 x 1000 mm
- Ref.-Nr.: 95086010

Bestell-Nr. €/Stück  
**24 027 68 \***



**Glasfaserdichtschnur für Kesseltür**

- Passend für De Dietrich: KT 15-35, Schäfer UT 26 DTX 21-37, DNX/DNUX 21-37
- Maße: 15 x 15 x 2000 mm
- Ref.-Nr.: 0080104

Bestell-Nr. €/Stück  
**24 027 67 \***



**Dichtschnur**

- Passend für De Dietrich: GT/GTM 100-1000
- Maße: 10 x 1000 mm
- Ref.-Nr.: 95086032

Bestell-Nr. €/Stück  
**24 031 06 \***



**Glasfaserdichtschnur selbstklebend**

- Passend für De Dietrich: CFE 400-400E, DTG SE 110 NEZ DIEMATIC, DTG 111 NEZ, DTG S 110 NEZ
- Maße: ø 15 x 1000 mm
- Ref.-Nr.: 95046115

Bestell-Nr. €/Stück  
**24 031 51 \***

**Thermometer**

- Passend für De Dietrich: DGC/DGE 16-27
- Ref.-Nr.: 0082515

Bestell-Nr. €/Stück  
**90 860 72 \***



**Sicherheitstemperaturbegrenzer**



- Passend für De Dietrich: CF 800
- Schaltpunkt: 100°C
- Kapillarlänge: 2500 mm
- Ref.-Nr.: 85000031

- Lieferumfang: - Kappe und Mutter

Bestell-Nr. €/Stück  
**24 032 16 \***



- Passend für De Dietrich: KT/KTU, Domomat DTX 21-37
- Schaltpunkt: 110°C
- Kapillarlänge: 1500 mm
- Fühler: 6 x 75 mm
- Ref.-Nr.: 0082906

Bestell-Nr. €/Stück  
**60 075 26 \***



- Passend für De Dietrich: DTG 111 NEZ, DTG 120 NEZ DIEM DDI, DTG 120 NEZ DIEMATIC, DTG 210 EZ, DTG 210 NEZ, DTG 220 ECO.NOX, DTG K 100 NEZ
- Schaltpunkt: 110°C
- Kapillarlänge: 1500 mm
- Fühler: 6,6 x 100 mm
- Ref.-Nr.: 9536331 ersetzt 85000032

- Lieferumfang: - Kappe und Mutter

Bestell-Nr. €/Stück  
**24 032 14 \***



- Passend für De Dietrich: Domomat NT 2-21, NT 2-27, NT 2-35, DGC 16-27, DGE 16-27, DGE 32-38 ohne Startbrenner, DGE 32-53 mit Startbrenner, DGXE 14-22 bis 05.98, DGXE 14-47 bis 05.98, DGXE 14-47 bis 05.98, DGXS/DGXC 14-47 bis 05.98
- Schaltpunkt: 110°C
- Kapillarlänge: 1500 mm
- Fühler: 6 x 75 mm
- Ref.-Nr.: 0082182

- Lieferumfang: - Spannhülse - Befestigungsmutter - Schraubkappe

Bestell-Nr. €/Stück  
**60 075 24 \***

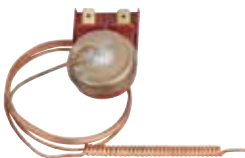

- Passend für De Dietrich: DTG K 100
- Schaltpunkt: 105°C
- Kapillarlänge: 750 mm
- Fühler: 6 x 80 mm
- Ref.-Nr.: 95263366

Bestell-Nr. €/Stück  
**24 032 19 \***



- Passend für De Dietrich: DPSM 3-15/15LP/25/25LP/25K, DPSM 3-25 CS, DML 3-18 LP
- Schaltpunkt: 95°C
- Ref.-Nr.: 0292311

Bestell-Nr. €/Stück  
**60 075 28 \***

**Temperaturregler**



- Passend für De Dietrich: DTG 111 NEZ, DTG 210 EZ, DTG 210 NEZ, DTG 220 ECO.NOX, DTG 120 NEZ DIEM DDI, DTG 120 NEZ DIEMATIC, DTG K 100, DTG K 100 NEZ, DTG S 110 F-EZ, DTG S 110 NEZ, DTG S 110 NEZ DIEMATIC, GT 113/5
- Einstellbereich: +30 bis +90°C
- Kapillarlänge: 600 mm
- Fühler: 6 x 85 mm
- Ref.-Nr.: 95365574

- Ref.-Nr.: 95365574

Bestell-Nr. €/Stück  
**24 032 22 \***



- Passend für De Dietrich: DGC 16-27, DGE 16-27, DGE 32-38 ohne Startbrenner, DGE 32-53 mit Startbrenner, DGO 16-27, DGS 16-38, DGXC 14-22 bis 05.98, DGXE 14-
- Einstellbereich: +40 bis +90°C
- Kapillarlänge: 1000 mm
- Fühler: 6,5 x 90 mm
- Ref.-Nr.: 0082180

Bestell-Nr. €/Stück  
**60 075 33 \***



- Passend für De Dietrich: DGXC 14-22 bis 05.98
- Kapillarlänge: 2000 mm
- Fühler: 6,5 x 80 mm
- Ref.-Nr.: 0052720

Bestell-Nr. €/Stück  
**60 075 35 \***



- Passend für De Dietrich: Domomat NT 2-21, NT 2-27, NT 2-35
- Ref.-Nr.: 0284995 ersetzt 0082738

Bestell-Nr. €/Stück  
**60 075 34 \***



**Sicherheitsthermostat**

- Passend für De Dietrich: CITY ECO.NOX 1,24 - 2,24
- Ansprechtemperatur: 105°C
- Ref.-Nr.: 86665534

- Lieferumfang: - Clip - Wärmepaste

Bestell-Nr. €/Stück  
**60 075 30 \***



- Passend für De Dietrich: DTG 120 NEZ DIEM DDI, DTG 120 NEZ DIEMATIC
- Schaltpunkt: 85°C
- Ref.-Nr.: 95363355

Bestell-Nr. €/Stück  
**24 032 25 \***



## Druckwächter



### Luftdruckwächter

- Passend für De Dietrich: DPS/DPSM 10-30 bis 08.97
- Typ: DL5EG-1PZ
- Ref.-Nr.: 284224

Bestell-Nr. €/Stück  
**24 027 98** \*



### Luftdruckwächter

- Passend für De Dietrich: WBK 1.25 /1.25LP, WBK 2.25
- Typ: C6065A1143:2
- Ref.-Nr.: 97932431

Bestell-Nr. €/Stück  
**24 027 99** \*



### Wasserdruckschalter

- Passend für De Dietrich: SGC 24 SOL
- Typ: HUBA 505
- Größe: DN 10 (3/8")
- Ref.-Nr.: 300000831

Bestell-Nr. €/Stück  
**24 028 01** \*



### Wasserdruckwächterset

- Passend für De Dietrich: DPS/DPSM 10-30 bis 08.97
- Ref.-Nr.: 0274324
- Lieferumfang:
  - Druckwächter
  - Anschlusskabel
  - T-Stück

Bestell-Nr. €/Set  
**24 027 97** \*



### Wasserdruckwächter

- Passend für De Dietrich: DOMOECO DE, DOMOPLUS DPSM 215C/220/235/250, 10-30 nach 08/97
- Ref.-Nr.: 0284314

Bestell-Nr. €/Stück  
**24 031 19** \*



### Drucksensor

- Passend für De Dietrich: DIETRISOL QUADRODENS, DUC 750
- Größe: DN 10 (3/8")
- Ref.-Nr.: 295189
- Lieferumfang:
  - Dichtung

Bestell-Nr. €/Stück  
**24 028 21** \*

## Fühler



### Kesselfühler

- Passend für De Dietrich: CITY ECO.NOX 1.24 - 2.24
- Größe: DN 6 (1/8")
- Ref.-Nr.: 95362452

Bestell-Nr. €/Stück  
**61 072 00** \*



### Kesselfühler

- Passend für De Dietrich: DPSM 220
- Anschluss: DN 10 (3/8") / Flachstecker 6,3 mm
- Fühler: ø 5 x 69 mm
- Größe: DN 10 (3/8")
- Ref.-Nr.: 284799

Bestell-Nr. €/Stück  
**24 000 90** \*



### Kesselfühler

- Typ: KVT60
- ø x Länge: 6 x 950 mm
- Ref.-Nr.: 95362446

Bestell-Nr. €/Stück  
**61 071 98** \*

### Kesselfühler

- Typ: KVT40
- ø x Länge: 6 x 2000 mm
- Ref.-Nr.: 95365491



Bestell-Nr. €/Stück  
**61 071 99** \*

### Warmwasserfühler

- ø x Länge: 6,5 x 3500 mm
- Ref.-Nr.: 276622



Bestell-Nr. €/Stück  
**61 071 92** \*

### Warmwasserfühler

- Typ: KVT40
- ø x Länge: 6 x 5000 mm
- Ref.-Nr.: 95365489



Bestell-Nr. €/Stück  
**61 071 90** \*

### Fühler

- ø x Länge: 6 x 2000 mm
- Ref.-Nr.: 0081536



Bestell-Nr. €/Stück  
**61 071 93** \*

### Vorlauffühler

- Passend für De Dietrich: WBK 1.25 / 1.25LP, WBK 2.25
- Ref.-Nr.: 97939610



Bestell-Nr. €/Stück  
**61 071 96** \*

### Rücklauffühler

- Passend für De Dietrich: DPSM 215 C
- Ausführung: M6
- Ref.-Nr.: 97939609



Bestell-Nr. €/Stück  
**24 032 26** \*



### Abgasfühler

- Passend für De Dietrich: DPSM 3-15 LP
- Ref.-Nr.: 0295145

Bestell-Nr. €/Stück  
**24 030 95** \*

### Außenfühler

- Typ: AF40
- Ref.-Nr.: 95365488



Bestell-Nr. €/Stück  
**61 071 87** \*

### Außenfühler

- Typ: QAC 31
- Ref.-Nr.: 95362418



Bestell-Nr. €/Stück  
**61 071 89** \*

### Außenfühler

- Typ: AGS43
- Ref.-Nr.: 97930019



Bestell-Nr. €/Stück  
**61 071 88** \*

**Diverse Ersatzteile**

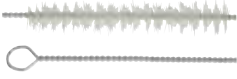
 <p><b>Platine</b>                      • Passend für De Dietrich: SBK 5-7-9 Diematic                      • Ref.-Nr.: 88065108</p> <p>Bestell-Nr. €/Stück  <b>24 028 43</b> *</p>	 <p><b>Manometer</b>                      • Passend für De Dietrich: 296312</p> <p>Bestell-Nr. €/Stück  <b>90 860 73</b> *</p>
 <p><b>Schalter Ein/Aus</b>                      • Passend für De Dietrich: DTG .....                      • Ref.-Nr.: 95325027</p> <p>Bestell-Nr. €/Stück  <b>61 072 02</b> *</p>	 <p><b>Schalter Ein/Aus</b>                      • Passend für De Dietrich: CFU240, CTG111, 150, 220, 300, DTGS110, 200...                      • Ref.-Nr.: 85000033</p> <p>Bestell-Nr. €/Stück  <b>61 072 01</b> *</p>
 <p><b>Umwälzpumpe</b>                      • Passend für De Dietrich: City Eco.NOX 1.24-2.24                      • Typ Wilo Hu 15/6-3C                      • Ref.-Nr.: 95132296</p> <p>Bestell-Nr. €/Stück  <b>90 860 74</b> *</p>	 <p><b>Wärmetauscher</b>                      • Passend für De Dietrich: CITY ECO.NOX 1,24 -2,24                      • Maße: 180 x 410 x 60 mm                      • Ref.-Nr.: 86668636                      • Lieferumfang:                      - Dichtungen</p> <p>Bestell-Nr. €/Stück  <b>24 028 69</b> *</p>
 <p><b>Entlüfter</b>                      • Passend für De Dietrich: CITY ECO.NOX 1.24 - 2.24                      • Größe: DN 10 (3/8")                      • Ref.-Nr.: 181525 ersetzt 94918138 und 94918141</p> <p>Bestell-Nr. €/Stück  <b>24 031 58</b> *</p>	 <p><b>Entlüfter</b>                      • Passend für De Dietrich: DPS/DPSM 10-30 bis 08.97                      • Größe: DN 10 (3/8")                      • Ref.-Nr.: 0284225</p> <p>Bestell-Nr. €/Stück  <b>24 028 04</b> *</p>
 <p><b>Sicherheitsventil</b>                      • Passend für De Dietrich: CITY CONDENS 1.24 - 2.24                      • Ausführung: 3 bar                      • Größe: DN 15 (1/2")                      • Ref.-Nr.: 86665533</p> <p>Bestell-Nr. €/Stück  <b>24 028 52</b> *</p>	 <p><b>Piezo-Zünder</b>                      • Passend für De Dietrich: DGO 16-27, DGS 16-38                      • Ref.-Nr.: 0081813</p> <p>Bestell-Nr. €/Stück  <b>53 043 78</b> *</p>
 <p><b>Gebläse</b>                      • Passend für De Dietrich: DPS/DPSM 10-30                      • Typ: G1G126-AC11-22                      • Ref.-Nr.: 0284359                      • Lieferumfang:                      - Anschlusskabel</p> <p>Bestell-Nr. €/Stück  <b>24 031 99</b> *</p>	 <p><b>Gebläse</b>                      • Passend für De Dietrich: DPSM 220/235/250, DE 38                      • Typ: G1G126-AA49-58                      • Ref.-Nr.: 0284346</p> <p>Bestell-Nr. €/Stück  <b>24 028 23</b> *</p>
 <p><b>Schaltuhr</b>                      • Passend für Geräteserie Beta                      • Typ: 902 (mit 2 Tagesprogrammen)                      • Ref.-Nr.: 95362602</p> <p>Bestell-Nr. €/Stück  <b>61 011 02</b> *</p>	 <p><b>Heizkesselbürste</b>                      • Passend für De Dietrich: DGXC 14-22 bis 05.98, DGXE 14-47 bis 04.95, DGXE 14-47 bis 05.98                      • Besatz: Nylon                      • Besatzlänge: 100 mm                      • Stiellänge: 550 mm                      • Bürstenkopf: 22 x 10 mm                      • Ref.-Nr.: 0082069</p> <p>Bestell-Nr. €/Stück  <b>72 023 75</b> *</p>
 <p>• Passend für De Dietrich: DTG 210 EZ, DTG 210 NEZ, DTG 220 ECO.NOX                      • Besatz: Nylon                      • Besatzlänge: 100 mm                      • Stiellänge: 500 mm                      • Bürstenkopf: 22 x 12 mm                      • Ref.-Nr.: 96960228</p> <p>Bestell-Nr. €/Stück  <b>72 023 77</b> *</p>	 <p>• Passend für De Dietrich: DTG 111 NEZ                      • Besatz: Nylon                      • Besatzlänge: 100 mm                      • Stiellänge: 500 mm                      • Bürstenkopf: 45 x 12 mm                      • Ref.-Nr.: 96960227</p> <p>Bestell-Nr. €/Stück  <b>24 031 35</b> *</p>

**Ausdehnungsgefäße**

 <p>• Passend für De Dietrich: DPS/DPSM 10-30 bis 08.97                      • Volumen: 10 Liter                      • Typ: RN 10                      • Anschlussgröße: DN 10 (3/8")                      • Ref.-Nr.: 0284332                      • L x B: 505 x 215 x 150 mm</p> <p>Bestell-Nr. €/Stück  <b>90 860 70</b> *</p>	 <p>• Passend für De Dietrich: CITY ECO.NOX 1.24 - 2.24                      • Volumen: 12 Liter                      • Typ: ROM 12                      • Anschlussgröße: DN 15 (1/2") AG, DN 10 (3/8") IG                      • Ref.-Nr.: 97581259                      • L x B: 445 x 350 x 100 mm</p> <p>Bestell-Nr. €/Stück  <b>90 860 67</b> *</p>	 <p>• Passend für De Dietrich: DTGE 120 NEZ                      • Volumen: 12 Liter                      • Typ: P 637/L                      • Anschlussgröße: DN 15 (1/2")                      • Ref.-Nr.: 97581252                      • L x B: 465 x 345 x 105 mm</p> <p>Bestell-Nr. €/Stück  <b>90 860 68</b> *</p>
 <p>• Passend für De Dietrich: WBK 1.25                      • Volumen: 18 Liter                      • Typ: ROM 18 mit Bügel                      • Anschlussgröße: DN 15 (1/2")                      • Ref.-Nr.: 97930018                      • L x B: 445 x 350 x 155 mm</p> <p>Bestell-Nr. €/Stück  <b>90 860 66</b> *</p>	 <p>• Passend für De Dietrich: DGC 16-27, DGXC 14-22 bis 05.98, DGXE 14-47 bis 04.95                      • Volumen: 14 Liter                      • Typ: 531/L                      • Anschlussgröße: DN 20 (3/4")                      • Ref.-Nr.: 0082154                      • L x B: 390 x 145 mm</p> <p>Bestell-Nr. €/Stück  <b>90 860 65</b> *</p>	

## Gas-Kombiventile



- Passend für De Dietrich: DTG K 100
- Typ: Nova 820 0.820.052
- Ref.-Nr.: 95365258

Bestell-Nr. €/Stück  
**50 050 69** \*



- Passend für De Dietrich: DGXC 14-22 bis 05.98, DGXE 14-47 bis 05.98
- Typ: VR4601A1012U
- Ref.-Nr.: 0284190

Bestell-Nr. €/Stück  
**50 050 72** \*



- Passend für De Dietrich: DTG K 100
- Typ: V4600C1037U
- Ref.-Nr.: 95361533

Bestell-Nr. €/Stück  
**50 050 68** \*



- Passend für De Dietrich: DGXS 14-47
- Typ: V4600C1193U
- Ref.-Nr.: 284194

Bestell-Nr. €/Stück  
**50 050 73** \*



- Passend für De Dietrich: DTG 220 ECO.NOX
- Typ: VR4605CB1033U
- Ref.-Nr.: 95365354

Bestell-Nr. €/Stück  
**50 050 67** \*



- Passend für De Dietrich: DTG S 110 F-EZ
- Typ: VR4605C1078U
- Ref.-Nr.: 83758753
- Lieferumfang: - I-A Winkelverschraubung DN 15 (1/2")

Bestell-Nr. €/Stück  
**50 050 70** \*



- Passend für De Dietrich: DTG S 110 NEZ, DTG S 110 NEZ DIEMATIC
- Typ: VR4605A1039U
- Ref.-Nr.: 83758752
- Lieferumfang: - I-A Winkelverschraubung DN 15 (1/2")

Bestell-Nr. €/Stück  
**50 050 71** \*



- Passend für De Dietrich: DTG 111 NEZ, DTG 120 NEZ DIEMATIC
- Typ: VK4100C1026
- Ref.-Nr.: 83885576
- Lieferumfang: - Verschraubungen DN 15 (1/2") mit Dichtungen

Bestell-Nr. €/Stück  
**50 050 64** \*



- Typ: VK4105C1066
- Ref.-Nr.: 83885575
- Lieferumfang: - Verschraubungen DN 15 (1/2") mit Dichtungen

Bestell-Nr. €/Stück  
**50 050 65** \*

## ELCO

### WS L-BOXX® 102 Ersatzteilekoffer für elco



#### 32-teilig

#### bestehend aus:

#### • WS L-BOXX® 102 + Insetboxen + Deckeinlage

- 8 x Doppelzündelektroden
- 2 x Einzelzündelektroden
- 2 x Ionisationselektroden
- 2 x Zündkabel
- 1 x Feuerungsautomat SH 113
- 2 x Fotowiderstände
- 1 x Ölbrennerpumpe BFP 21 L3
- 2 x Magnetventilspulen (Danfoss/Suntec)
- 2 x Pumpenfilter
- 1 x Zündeinheit Danfoss Ebi
- 4 x Brennerkupplung

- 1 x Brennerkupplungsset
- 2 x Ölfiltereinsatz
- 1 x Ölvorwärmer mit Gestänge
- 1 x Ölvorwärmer-Anschlusskabel

Bestell-Nr. €/Stück  
**20 034 04** \*

## Wartungsset

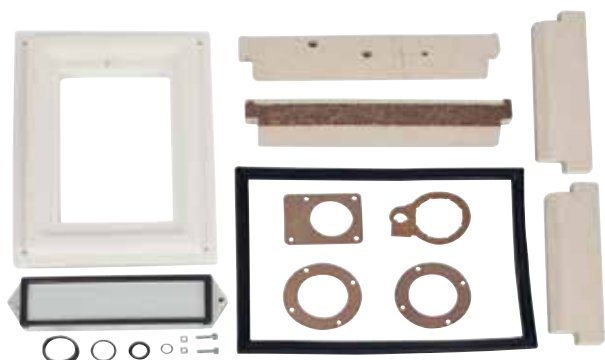

- Passend für elco: ULTRON 22 Bj. 2001-2003, MPA 16.04 MV-Brenner
- Ref.-Nr.: 65000721

#### • Lieferumfang:

- 1 x Dichtung Brenner schwarz
- 1 x Isoliersatz Wärmetauscher 60 mm (4 St.)
- 1 x Federmutterset
- 1 x Isolierung Brennerhaube innen
- 1 x Dichtungssatz Gebläse/Gasventil
- 1 x Dichtung Brennerhaubenflansch

Bestell-Nr. €/Set  
**24 034 32** \*

**Zündelectroden**



- Passend für elco: EK05.70/100 EK06.160/210 V-(E)LO5, V-L05.700/1000D, V-EL05.400/600D, V-G05.700/1000M, V-G05.700/1000DP, V-L06.1600D, V-L06.2100DP, V-G06.1600/2100M, V-G06.1600/2100DP, V-GL06.1600/2100DP, EK05.70/100L-Z, EK05.40/60L-ZT, EK05.70/100G-ZVT, EK05.70/100G/F-ET, EK05B.70/100G/F-ZVT, EK06.160/210G/F-ET, EK06B.160/210G/F-ZVT
- Isolator: 36 x 55 mm
- Draht ø: 2 x 23 mm
- Anschluss: 6,3 mm
- Ref.-Nr.: 13009726

Bestell-Nr. €/Stück  
**29 045 58** \*



- Passend für elco: EK01L, EK02L, EL01A, EL02A, EL01, EL02, V-L02.118/175, VL02.118/190D, EK01.3/4/6/10L-H, AK01.4/6/10L, EK01.6L/WP-MD, EK01.10L/WI, EK02.12/19L, EK02.12/19L-Z, Econom 2000
- Isolator: 25 x 46 mm
- Draht gebogen: 2 x 9+15+3 mm
- Anschluss: 6,3 mm
- Ref.-Nr.: 3333006428
- Index E ersetzt 3333244169

Bestell-Nr. €/Stück  
**29 030 27** \*



- Passend für elco: KL24Z, V-L03.240D/300D, EK02.9L-T, EK03/04 L..., EK03B.24/30L-Z, EK04 F/G-Z/ZV
- Isolator : 25 x 48 mm
- Draht : 2 x 5+20+3 mm
- Anschluss : 4 mm
- Ref.-Nr.: 13007907
- ersetzt 1728595895 und 1728436568

Bestell-Nr. €/Stück  
**29 004 06** \*



- Passend für elco: EL01, EL01A, EL02
- Isolator: 25 x 46 mm
- Draht: 2 x 8+17 mm
- Anschluss: 6,3 mm
- Ref.-Nr.: 3333006428
- Index D

Bestell-Nr. €/Stück  
**29 001 03** \*



- Passend für elco: KL4-KL18, V-L01.40/42/55/95, V-L02.120/160, V-L02.120D/160D, V-L1.40, V-L1.42, V-L1.55, V-L1.95, EK01B.4/6L, EK01B.4L-H, EK01B.9L
- Isolator: 25 x 48 mm
- Draht: 8+17+3
- Anschluss: 4 mm
- Ref.-Nr.: 13011119
- ersetzt 1728427874

Bestell-Nr. €/Stück  
**29 004 05** \*



- Passend für elco: V-EL01.34/51/75, V-EL02.78D/125D, EK01.5L-TH, EK01B.3/4L-TH, EK02.6/8L-T, EK02.8/13L-ZT
- Isolator: 25 x 46 mm
- ø: 1,2 x 21 mm
- Ref.-Nr.: 13006485
- ersetzt 11000187

Bestell-Nr. €/Stück  
**29 030 81** \*



- Passend für elco: KL4 (neu)
- Isolator: 25 x 48 mm
- Draht: 2 x 5+8+14 mm
- Anschluss: 4 mm
- Ref.-Nr.: 13011119
- ersetzt 1728486171

Bestell-Nr. €/Stück  
**29 004 07** \*



- Passend für elco: KL20/25/30
- Isolator: 25 x 40 mm
- Draht: 2 x 7,5 x 30 mm
- Anschluss: 6,3 mm
- Ref.-Nr.: 1728365593

Bestell-Nr. €/Stück  
**29 002 02** \*



- Passend für elco: VE 1.34/1.35/1.50/1.52/1.75
- Isolator: 25 x 46 mm
- Draht ø: 1,2 mm
- Drahtlänge: 2 x 9 + 13 + 3 mm
- Ref.-Nr.: 65300270

Bestell-Nr. €/Stück  
**29 058 39** \*



- Passend für elco: EL01A27H Öko-Plus, EK01.3/4 L-NH
- Isolator: 25 x 46 mm
- Draht: 2 x 9+29+2,5 mm
- Anschluss: 6,3 mm
- Ref.-Nr.: 3333019811
- ersetzt 11000186

Bestell-Nr. €/Stück  
**29 001 07** \*



- Passend für elco: Targon 14-32/Öko-Plus Baujahr 1993
- Isolator: 2 x 9,5 x 60 mm
- Draht gebogen: 2 x 57+20+6 mm
- Halblech
- Anschluss: 4 mm
- Ref.-Nr.: 4728608248
- ersetzt 3333019811

Bestell-Nr. €/Stück  
**29 030 26** \*



- Passend für elco: V-BL01.22/28, V-BL01.18/22D, V-L01.18/22/26/30D, V-BL1.20, V-BL1.24, V-BL1.28, V-BL1.30, VB 2.38, EK01B.23/28/30L-NH, E01B.18/22L-Z
- Isolator: 2 x 7 x 80
- Draht: 2 x 15+25 mm
- Anschluss: 6,3 mm
- Ref.-Nr.: 13011129
- ersetzt 13003928

Bestell-Nr. €/Stück  
**29 044 30** \*



- Passend für elco: V-BL02.50/71, EK02.50/71L-NH
- Isolator: 2 x 7 x 79
- Draht ø: 2 mm
- Drahtlänge: 2 x 15+35 mm
- Anschluss: 6,3 mm
- Ref.-Nr.: 13020094
- ersetzt 13003930

Bestell-Nr. €/Stück  
**29 058 43** \*



- Passend für elco: TRIGON® 22/33/44
- Ausführung Erdgas
- Isolator: 9,5 x 60 mm
- Draht ø: 3 mm
- Drahtlänge: 55 mm
- Ref.-Nr.: 12027452

Bestell-Nr. €/Stück  
**29 055 42** \*



- Passend für elco: V-BL01.35, V-BL1.35, EK01B.35L-NH VB 2.44/57 u. a. mit Meku-Blaubrand-Mischsystem
- Isolator: 2 x 7/12 x 80 mm
- Draht: 2 x 20+45 mm
- Halblech: 32,5 x 13 mm
- Anschluss: 6,3 mm
- Ref.-Nr.: 13003975

Bestell-Nr. €/Stück  
**29 044 68** \*



- Passend für elco: SMARTRON® ZEM2-13C bis ZEM5-25C, SMARTRON® ZEM5-25SEP
- Isolator: 25 x 74 mm
- Draht ø: 3 mm
- Drahtlänge: 2 x 6 und 12 mm
- Anschluss: Steckerbuchse 3,2 mm
- Kabellänge: 400 mm
- Ref.-Nr.: 65001813
- ersetzt 65000755

Bestell-Nr. €/Stück  
**29 058 02** \*



- Passend für elco: EK3L, EL3A, EL3-2D/DV/DO, EK4L, EL4A-2DV/DO, EL4-2D/DV/DO, EL5A-2DV, EL5B-2DV
- Ausführung rechts
- Isolator: 14 x 80 mm
- Draht: 54+26+12 mm
- Anschluss: 6,3 mm
- Ref.-Nr.: 3333240495

Bestell-Nr. €/Stück  
**29 030 35** \*













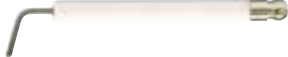

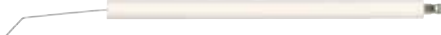



- Passend für elco: EK3L, EL3A, EL3-2D/DV/DO, EL3-2D/DV/DO, EK4L, EL4A-2DV/DO, EL4-2D/DV/DO, EL5A-2DV, EL5B-2DV
- Ausführung links
- Isolator: 14 x 80 mm
- Draht: 54+26+12 mm
- Anschluss: 6,3 mm
- Ref.-Nr.: 65310292
- ersetzt 3333240494

Bestell-Nr. €/Stück  
**29 030 32** \*

\* Unsere tagesaktuellen Preise finden Sie auf [www.weinmann-schanz.de](http://www.weinmann-schanz.de)

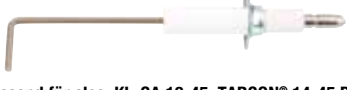

Zündelectroden

 <ul style="list-style-type: none"> <li>• Passend für elco: ELG01A</li> <li>• Isolator: 6,3 x 55 mm</li> <li>• Draht: 9+15 mm</li> <li>• Anschluss: 6,3 mm</li> </ul> <p>Ref.-Nr.: 3333204471</p> <table border="0"> <tr> <td>Bestell-Nr.</td> <td>€/Stück</td> </tr> <tr> <td><b>29 030 47</b></td> <td>*</td> </tr> </table>	Bestell-Nr.	€/Stück	<b>29 030 47</b>	*	 <ul style="list-style-type: none"> <li>• Passend für elco: EK02 G, EG02A, V-G02.118/180, V-G02.118/180D, EK02.12/18G, EK02.12/18G-F-ZV</li> <li>• Isolator: 8 x 121 mm</li> <li>• Draht gerade: 20 mm</li> <li>• Anschluss: 6,3 mm</li> </ul> <p>Ref.-Nr.: 3333217577</p> <table border="0"> <tr> <td>Bestell-Nr.</td> <td>€/Stück</td> </tr> <tr> <td><b>29 030 48</b></td> <td>*</td> </tr> </table>	Bestell-Nr.	€/Stück	<b>29 030 48</b>	*	 <ul style="list-style-type: none"> <li>• Passend für elco: KL25.1/Z, KL30.1/Z</li> <li>• Isolator: 11 x 180 mm</li> <li>• Draht: 45+15 mm</li> <li>• Anschluss: 6,3 mm</li> </ul> <p>Ref.-Nr.: 1728258137</p> <table border="0"> <tr> <td>Bestell-Nr.</td> <td>€/Stück</td> </tr> <tr> <td><b>29 030 02</b></td> <td>*</td> </tr> </table>	Bestell-Nr.	€/Stück	<b>29 030 02</b>	*
Bestell-Nr.	€/Stück													
<b>29 030 47</b>	*													
Bestell-Nr.	€/Stück													
<b>29 030 48</b>	*													
Bestell-Nr.	€/Stück													
<b>29 030 02</b>	*													
 <ul style="list-style-type: none"> <li>• Passend für elco: EG03, EG02P</li> <li>• Isolator: 8 x 120 mm</li> <li>• Draht gebogen: ø 14 mm</li> </ul> <p>Anschluss: 6,3 mm Ref.-Nr.: 3333213387</p> <table border="0"> <tr> <td>Bestell-Nr.</td> <td>€/Stück</td> </tr> <tr> <td><b>29 030 43</b></td> <td>*</td> </tr> </table>	Bestell-Nr.	€/Stück	<b>29 030 43</b>	*	 <ul style="list-style-type: none"> <li>• Passend für elco: EG01A.8, EK01.8G/F, EK01.8G-ZV, EK01.8G/WI, EK01.8G/WP-MD</li> <li>• Isolator: 6 x 55 mm</li> <li>• Draht gerade: 20 mm</li> <li>• Anschluss: 6,3 mm</li> </ul> <p>Ref.-Nr.: 3333215218 ersetzt 3333209839</p> <table border="0"> <tr> <td>Bestell-Nr.</td> <td>€/Stück</td> </tr> <tr> <td><b>29 030 42</b></td> <td>*</td> </tr> </table>	Bestell-Nr.	€/Stück	<b>29 030 42</b>	*	 <ul style="list-style-type: none"> <li>• Passend für elco: KL20.1A/B, KL 25.1/30.1/35.1</li> <li>• Isolator: 9 x 90 mm</li> <li>• Draht: 22+16 mm</li> </ul> <p>Anschluss: 6,3 mm Ref.-Nr.: 1728258104</p> <table border="0"> <tr> <td>Bestell-Nr.</td> <td>€/Stück</td> </tr> <tr> <td><b>29 030 01</b></td> <td>*</td> </tr> </table>	Bestell-Nr.	€/Stück	<b>29 030 01</b>	*
Bestell-Nr.	€/Stück													
<b>29 030 43</b>	*													
Bestell-Nr.	€/Stück													
<b>29 030 42</b>	*													
Bestell-Nr.	€/Stück													
<b>29 030 01</b>	*													
 <ul style="list-style-type: none"> <li>• Passend für elco: KL-GAA 2-5</li> <li>• Isolator: 7 x 38 mm</li> <li>• Draht: 31+12 mm</li> <li>• Massedraht gerade: 50 mm</li> </ul> <p>Halteblech: 16 x 28 mm Anschluss: 4 mm Ref.-Nr.: 4728325531</p> <table border="0"> <tr> <td>Bestell-Nr.</td> <td>€/Stück</td> </tr> <tr> <td><b>29 030 28</b></td> <td>*</td> </tr> </table>	Bestell-Nr.	€/Stück	<b>29 030 28</b>	*	 <ul style="list-style-type: none"> <li>• Passend für elco: KL-GA A3, KL-GA 9-45 Bj. 87-90</li> <li>• Isolator: ø 7 x 38 mm</li> <li>• Draht-ø: 2 mm</li> <li>• Drahtlänge: 38 + 10 mm</li> <li>• Massedraht: ø 3 x 56 mm</li> </ul> <p>Halteblech: 16 x 28 mm Anschluss: 4,0 mm Ref.-Nr.: 4728415932</p> <table border="0"> <tr> <td>Bestell-Nr.</td> <td>€/Stück</td> </tr> <tr> <td><b>29 030 29</b></td> <td>*</td> </tr> </table>	Bestell-Nr.	€/Stück	<b>29 030 29</b>	*	 <ul style="list-style-type: none"> <li>• Passend für elco: KL-GA 2-5 (Honeywell)</li> <li>• Isolator: 6 x 43 mm</li> <li>• Draht gerade: 22 mm</li> <li>• Anschluss Flachstecker: 2,8 mm</li> </ul> <p>Ref.-Nr.: 4688323477</p> <table border="0"> <tr> <td>Bestell-Nr.</td> <td>€/Stück</td> </tr> <tr> <td><b>29 030 25</b></td> <td>*</td> </tr> </table>	Bestell-Nr.	€/Stück	<b>29 030 25</b>	*
Bestell-Nr.	€/Stück													
<b>29 030 28</b>	*													
Bestell-Nr.	€/Stück													
<b>29 030 29</b>	*													
Bestell-Nr.	€/Stück													
<b>29 030 25</b>	*													
 <ul style="list-style-type: none"> <li>• Passend für elco: EK01.3G, EK01.5G, EG01A.25, EG01A.50, EG01</li> <li>• Isolator: 6 x 56 mm</li> <li>• Draht: ø 3 mm</li> </ul> <p>Anschluss: 6,3 mm Ref.-Nr.: 3333211775</p> <table border="0"> <tr> <td>Bestell-Nr.</td> <td>€/Stück</td> </tr> <tr> <td><b>29 030 44</b></td> <td>*</td> </tr> </table>	Bestell-Nr.	€/Stück	<b>29 030 44</b>	*	 <ul style="list-style-type: none"> <li>• Passend für elco: KL-GS 10-62 NOX</li> <li>• Ausführung: Rechts</li> <li>• Isolator: 6,8 x 38 mm</li> <li>• Draht ø: 2 mm</li> <li>• Drahtlänge: 5 x 22 x 10 mm</li> </ul> <p>Anschluss: 4 mm Halteblech: 16 x 22 Ref.-Nr.: 4728538889</p> <table border="0"> <tr> <td>Bestell-Nr.</td> <td>€/Stück</td> </tr> <tr> <td><b>29 058 13</b></td> <td>*</td> </tr> </table>	Bestell-Nr.	€/Stück	<b>29 058 13</b>	*	 <ul style="list-style-type: none"> <li>• Passend für elco: KL-GS 10-62 NOX</li> <li>• Ausführung: links</li> <li>• Isolator: 7 x 38 mm</li> <li>• Draht ø: 2 mm</li> <li>• Drahtlänge: 26 + 10 mm</li> </ul> <p>Maße Draht: 16,5 x 22 mm Anschluss: 4 mm Ref.-Nr.: 4728538890</p> <table border="0"> <tr> <td>Bestell-Nr.</td> <td>€/Stück</td> </tr> <tr> <td><b>29 058 12</b></td> <td>*</td> </tr> </table>	Bestell-Nr.	€/Stück	<b>29 058 12</b>	*
Bestell-Nr.	€/Stück													
<b>29 030 44</b>	*													
Bestell-Nr.	€/Stück													
<b>29 058 13</b>	*													
Bestell-Nr.	€/Stück													
<b>29 058 12</b>	*													
 <ul style="list-style-type: none"> <li>• Passend für elco: KL-GA 18-45, TARGON® 14-45 Baujahr 1991-1992, TARGON® 14-27 LL/F/S-Gas Baujahr 1993-1994, TARGON® 36-45 Baujahr 1993-1995, Targon 14-27LL/F/S-Gas, Targon 36-45</li> <li>• Isolator: 7 x 38 mm</li> <li>• Draht ø: 2 mm</li> <li>• Drahtlänge: 40 + 10 mm</li> <li>• Anschluss: 4 mm</li> </ul> <p>Ausführung links Ref.-Nr.: 4728537466 ersetzt 4728535211</p> <table border="0"> <tr> <td>Bestell-Nr.</td> <td>€/Stück</td> </tr> <tr> <td><b>29 030 57</b></td> <td>*</td> </tr> </table>	Bestell-Nr.	€/Stück	<b>29 030 57</b>	*	 <ul style="list-style-type: none"> <li>• Passend für elco: KL-GA 18-45, TARGON® 14-45 Baujahr 1991-1992, TARGON® 14-27 LL/F/S-Gas Baujahr 1993-1994, TARGON® 36-45 Baujahr 1993-1995, Targon 14-27LL/F/S-Gas, Targon 36-45</li> <li>• Isolator: 7 x 38 mm</li> <li>• Draht ø: 2 mm</li> <li>• Drahtlänge: 40 + 17 mm</li> </ul> <p>Anschluss: 4 mm Ausführung rechts Ref.-Nr.: 4728537477</p> <table border="0"> <tr> <td>Bestell-Nr.</td> <td>€/Stück</td> </tr> <tr> <td><b>29 030 58</b></td> <td>*</td> </tr> </table>	Bestell-Nr.	€/Stück	<b>29 030 58</b>	*	 <ul style="list-style-type: none"> <li>• Passend für elco: KL-GS 16-62 NOX, KL-GS 16-32 TGL</li> <li>• Isolator: 7 x 50 mm</li> <li>• Draht ø: 2,5 mm</li> <li>• Drahtlänge: 140 mm</li> <li>• Bemerkung: Zündelectrode muss bauseits gekürzt und zurecht gebogen werden</li> <li>• Ref.-Nr.: 12036472 ersetzt 4726008240</li> </ul> <p>Anschluss: 6,3 mm Halteblech: 16 x 23 mm</p> <table border="0"> <tr> <td>Bestell-Nr.</td> <td>€/Stück</td> </tr> <tr> <td><b>29 058 42</b></td> <td>*</td> </tr> </table>	Bestell-Nr.	€/Stück	<b>29 058 42</b>	*
Bestell-Nr.	€/Stück													
<b>29 030 57</b>	*													
Bestell-Nr.	€/Stück													
<b>29 030 58</b>	*													
Bestell-Nr.	€/Stück													
<b>29 058 42</b>	*													
 <ul style="list-style-type: none"> <li>• Passend für elco: DUATRON® KOMPAKT 12/18/24, DUATRON® Solar 12/18/24</li> <li>• Isolator: 9,5 x 50 mm</li> <li>• Draht ø: 3 mm</li> <li>• Drahtlänge: 31 mm</li> <li>• Ref.-Nr.: 60000868-01 ersetzt 65105766 und 65105793</li> </ul> <p>Lieferumfang: - Dichtung</p> <table border="0"> <tr> <td>Bestell-Nr.</td> <td>€/Stück</td> </tr> <tr> <td><b>29 055 44</b></td> <td>*</td> </tr> </table>	Bestell-Nr.	€/Stück	<b>29 055 44</b>	*	 <ul style="list-style-type: none"> <li>• Passend für elco: TRIGON® 22/33/44 Ausführung Erd-/Flüssiggas (Art.Nr. 12 039 xxx), RIGON® S 22.1/33.1/44.1</li> <li>• Isolator: 9,5 x 55 mm</li> <li>• Draht ø: 3 mm</li> <li>• Drahtlänge: 9 + 39 mm</li> <li>• Massedraht: 44 + 20 + 29 mm</li> </ul> <p>Anschluss: 6,3 mm Halteblech: 16,5 x 38 mm Ref.-Nr.: 12039948</p> <p>Lieferumfang: - Dichtung</p> <table border="0"> <tr> <td>Bestell-Nr.</td> <td>€/Stück</td> </tr> <tr> <td><b>29 058 17</b></td> <td>*</td> </tr> </table>	Bestell-Nr.	€/Stück	<b>29 058 17</b>	*	 <ul style="list-style-type: none"> <li>• Passend für elco: TRIGON® L 65-120, RENDAMAX 30/45-120</li> <li>• Isolator: 9,5 x 55 mm</li> <li>• Draht ø: 3 mm</li> <li>• Drahtlänge: 5 + 33 + 15 mm</li> <li>• Massedraht: 36 + 35 + 10 mm</li> </ul> <p>Anschluss: 6,3 mm Halteblech: 16,5 x 38 mm Ref.-Nr.: 64201338 ersetzt 12056690</p> <p>Lieferumfang: - Dichtung</p> <table border="0"> <tr> <td>Bestell-Nr.</td> <td>€/Stück</td> </tr> <tr> <td><b>29 058 20</b></td> <td>*</td> </tr> </table>	Bestell-Nr.	€/Stück	<b>29 058 20</b>	*
Bestell-Nr.	€/Stück													
<b>29 055 44</b>	*													
Bestell-Nr.	€/Stück													
<b>29 058 17</b>	*													
Bestell-Nr.	€/Stück													
<b>29 058 20</b>	*													



**Zündelectroden**



- Passend für elco: **EURON® 12HG**
- Isolator: 9,5 x 43 mm
- Draht ø: 3 mm
- Drahtlänge: 6 + 22 + 11 mm
- Massedraht: 37 + 21 + 7 mm
- Anschluss: Steckbuchse 3,2 mm
- Kabellänge: 300 mm
- Ref.-Nr.: 12035251
- **Lieferumfang:** - Dichtung

Bestell-Nr. €/Stück  
**29 058 03** \*



- Passend für elco: **EURON® 18-24HG, EURON® 24HSG**
- Isolator: 9,5 x 43 mm
- Draht ø: 3 mm
- Drahtlänge: 5 + 34 + 15 mm
- Massedraht: 36 + 35 + 10 mm
- Anschluss: Flachstecker 3,2 mm
- Halteblech: 17 x 38 mm
- Kabellänge: 300 mm
- Ref.-Nr.: 61 317 432
- ersetzt 12 035 372
- **Lieferumfang:** - Dichtung

Bestell-Nr. €/Stück  
**29 058 06** \*

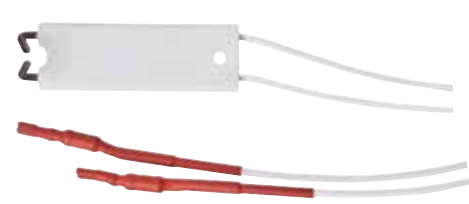

- Passend für elco: **THISION® 9-50, THISION® COMBI 25S, THISION® COMPACT 25M75H/V, THISION® COMPACT 13-25 B120, THISION® DUO 17/25, THISION® S 9.1-50.1, THISION® S DUO 13.1-17.1**
- Ref.-Nr.: 65001697 ersetzt 65001690 und 3300016673

Bestell-Nr. €/Stück  
**29 055 34** \*



- Passend für elco: **V-G02.114/130D, EK02.9/12G-U, EK02.9/12G-ZVU**
- Isolator: 8 x 75 mm
- Draht ø: 2,5 mm
- Drahtlänge: 7 + 11 mm
- Anschluss: 6,3 mm
- Ref.-Nr.: 13015377

Bestell-Nr. €/Stück  
**29 058 19** \*

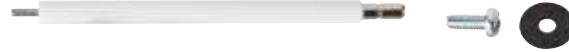

- Passend für elco: **V-G01.40/55/85, V-G01.85D, V-G02.120/160/210, V-G02.120D/160D/210DP, V-G02.210V, V-G03.200/240/300D, V-G03.240/300DP, V-G04.570V, V-G04.430D, V-G04.540M, EK01.9G/F-ZT, EK01B.4/6G/F-T, EK01B.9G/F-T, EK01B.9G/F-ZT, EK03B.20/24/30G/F-ZT, EK03B.24/30G/F-ZVT, EK04B.60G/F-VTD, EK04B.43G/F-ZT, EK04.54G/F-ET, KL5G, G50-80**
- Isolator: 6 x 80 mm
- Draht ø: 2 mm
- Drahtlänge: 10 mm
- Ref.-Nr.: 13007797 ersetzt 13002744, 13010528 und 1728389606
- **Lieferumfang:** - Fixierscheibe

Bestell-Nr. €/Stück  
**29 055 45** \*



- Passend für elco: **EK03.22G/F-Z, EK03.22G/F-ZV, EK03.22G-ZVT, EK04.27G-ZVT, KL12/16/18/24 G/ZG**
- Isolator: 8 x 74 mm
- Draht ø: 2 mm
- Drahtlänge: 8 mm
- Anschluss: 4 mm
- Ref.-Nr.: 13018097
- ersetzt 1728429870

Bestell-Nr. €/Stück  
**29 058 18** \*

**Zündelectroden-Sets**

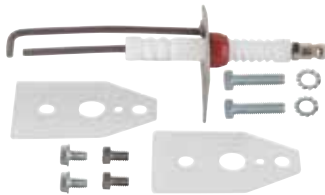

- Passend für elco: **R601-R607, QUADRON® PLUS120-550, QUADRON® 2 PLUS 120-550, QUADRON® 3-320 bis 3-560, QUADRON® L320-570, RENDAMAX 2601-2607, RENDAMAX 2905-2909, RENDAMAX 2705-2709, RENDAMAX 3601-3605, RENDAMAX 3401-3406**
- Isolator: 9,3 x 63 mm
- Draht ø: 3 mm
- Drahtlänge: 39 mm
- Massedraht: 73 + 12 mm
- Anschluss: 6,3 mm
- Halteblech: 26 x 47 mm
- Ref.-Nr.: 64202264 ersetzt 64201565, 64280091, 12083959
- **Lieferumfang:** - Dichtungen - Montagezubehör

Bestell-Nr. €/Set  
**29 058 22** \*

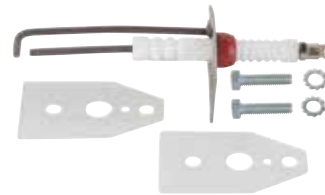

- Passend für elco: **QUADRON® 1-60 bis 1-250, TIRON® 60-250, RENDAMAX 501-507, R300-R500, R301-R307**
- Isolator: 9,3 x 63 mm
- Draht ø: 3 mm
- Drahtlänge: 38 mm
- Massedraht: 73 + 12 mm
- Anschluss: 6,3 mm
- Halteblech: 26 x 47 mm
- Ref.-Nr.: 64202263 ersetzt 64201564, 65000256, 12021446
- **Lieferumfang:** - Dichtungen - Montagezubehör

Bestell-Nr. €/Set  
**29 058 21** \*



- Passend für elco: **EK02.9/03.15L-ZONH**
- Isolator: 8 x 200 mm
- Draht ø: 3 mm
- Drahtlänge: 10 + 28 + 7 mm
- Anschluss: 6,3 mm
- Halteblech: 13 x 38 mm
- Ref.-Nr.: 11050069 ersetzt 3333013134
- **Lieferumfang:** - Halteblech - Schraube

Bestell-Nr. €/Set  
**29 058 07** \*

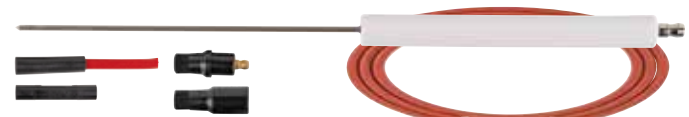

- Passend für elco
- Isolator: 14 x 125 mm
- Draht-ø: 2,5 mm
- Drahtlänge: 150 mm
- Anschluss: 6,3 mm
- Ref.-Nr.: 1728811847 ersetzt 1728011727
- **Lieferumfang:** - Zündelectrode - Zündkabel - Stecker

Bestell-Nr. €/Set  
**24 004 00** \*

**Glühzünder**

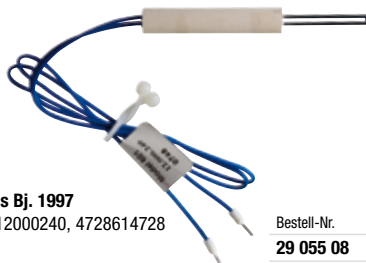

- Passend für elco: **Ultron 22 bis Bj. 1997**
- Ref.-Nr.: 472866484 ersetzt 12000240, 4728614728 und 4728655943

Bestell-Nr. €/Stück  
**29 055 08** \*



- Passend für elco: **Ultron 22/33/44 MV, Ultron 22/33/44 ab Bj. 1998**
- Ref.-Nr.: 12012712 ersetzt 4728752407 und 4728753411

Bestell-Nr. €/Stück  
**29 055 07** \*

Glühzünder



- Passend für elco: **ULTRON® 10-26**
- Ref.-Nr.: 172855651

Bestell-Nr. €/Stück  
**29 058 08** \*



- Passend für elco: **ULTRON® 33/44 bis Baujahr 1999**
- Ref.-Nr.: 4728684839 ersetzt 4728674368

Bestell-Nr. €/Stück  
**29 058 10** \*

Ionisationselektroden



- Passend für elco: **KL5G V-G01.40/55/85, V-G01.85D, V-G02.120/160/210, V-G02.120D/160D/210DP, V-G02.210V, V-G02.120-210M, V-G03.240/300D, DP, V-G03.300V, V-G04.540M, V-G04.570V, V-G04.430D, V-G1.40, V-G1.55, V-G1.85, EK01B.4/6G/F-T (SG113), EK01B.9G/F-T, EK01B.9G/F-ZT, EK03B.20/24/30G/F-ZT, EK03B.24/30G/F-ZVT, EK04.54G/F-ET, EK04B.60G/F-VTD, EK04B.43G/F-ZT, G50-80**

- Isolator: 6/8 x 81 mm
- Draht: 8+27 mm
- Anschluss: 4 mm

- Ref.-Nr.: 13010529 ersetzt 13003694, 13007851, 13007852

Bestell-Nr. €/Stück  
**29 030 06** \*



- Passend für elco: **KL20.1/25.1-...G**
- Isolator: 11 x 85 mm
- Draht: 40+30+68 mm

- Anschluss: 6,3 mm
- Ref.-Nr.: 13017783 ersetzt 1758197188

Bestell-Nr. €/Stück  
**29 030 10** \*



- Passend für elco: **EK 3 G, EG 3A**
- Isolator: 8 x 200 mm
- Draht gerade: 70 mm

- Anschluss: 6,3 mm
- Ref.-Nr.: 13013050 ersetzt 3333213200

Bestell-Nr. €/Stück  
**29 030 20** \*



- Passend für elco: **KL-GA 9-45 Bj. 1987-1990 Targon 14-45 Bj. 1991-1992**
- Ionisationsstab Länge: 105 mm
- Mit Kabel und Stecker (gerade) Länge: 550 mm
- ø: 3 x 64 mm
- Porzellan ø: 7 x 42 mm
- Ref.-Nr.: 4758558627

Bestell-Nr. €/Stück  
**29 030 59** \*

- Passend für elco: **EG 02.14 R-P**
- Isolator: 8 x 120 mm
- Draht gerade: 60 mm

- Anschluss: 6,3 mm
- Ref.-Nr.: 3333212117

Bestell-Nr. €/Stück  
**29 030 19** \*



- Passend für elco: **KL20.1G**
- Isolator: 11 x 172 mm
- Draht: 18+32+66

- Anschluss: 6,3 mm
- Ref.-Nr.: 1758199402

Bestell-Nr. €/Stück  
**29 030 08** \*



- Passend für elco: **EK4...G, EG4A...**
- Isolator: 13 x 200 mm
- Draht ø: 3 mm
- Drahtlänge: 70 mm

- Anschluss: 6,3 mm
- Ref.-Nr.: 3333218358

Bestell-Nr. €/Stück  
**29 058 04** \*



- Passend für elco: **KL12G/ZG, KL16G/ZG, KL18ZG, KL24ZG**
- Isolator: 8 x 73 mm
- Draht gerade: 48 mm
- Anschluss: 4 mm

- Ref.-Nr.: 13018272 ersetzt 1758429916

Bestell-Nr. €/Stück  
**29 030 11** \*

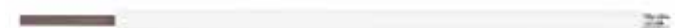

- Passend für elco: **EK02G, EG02A, V-G02.118/180, V-G02.118/180D, EK02.12/18G, EK02.12/18G/F-ZV**

- Isolator: 8 x 200 mm
- Draht ø: 4 mm
- Draht gerade: 37 mm

- Anschluss: 6,3 mm
- Ref.-Nr.: 3333217578

Bestell-Nr. €/Stück  
**29 030 17** \*



- Passend für elco: **EK3...G, EG3A...**
- Isolator: 8 x 200 mm
- Draht ø: 4 mm
- Drahtlänge: 70 mm

- Anschluss: 6,3 mm
- Ref.-Nr.: 13013050 ersetzt 3333213200

Bestell-Nr. €/Stück  
**28 045 20** \*



- Passend für elco: **KL-GS 16-32 TGL, KL-GS 16-62 NOX**

- Isolator: 7 x 50 mm
- Draht ø: 2,5 mm
- Drahtlänge: 140 mm
- Anschluss: 4 mm

- Halteblech: 16 x 22 mm
- Ref.-Nr.: 4726020164 ersetzt 4726010580

Bestell-Nr. €/Stück  
**28 045 24** \*



- Passend für elco: **DUATRON® KOMPAKT 12/18/24**

- Ref.-Nr.: 60000867 ersetzt 65105765

- Lieferumfang:  
- Dichtung  
- Schrauben

Bestell-Nr. €/Stück  
**29 055 43** \*



- Passend für elco: **EURON® 18-24HG, EURON® 24HSG**

- Isolator: 9,5 x 43 mm
- Draht ø: 3 mm
- Drahtlänge: 6 + 33 + 15 mm
- Anschluss: Flachstecker 6,3 mm
- Halteblech: 16,4 x 38 mm

- Kabellänge: 400 mm
- Ref.-Nr.: 12035383

- Lieferumfang:  
- Dichtung

Bestell-Nr. €/Stück  
**28 045 15** \*



- Passend für elco: **SMARTRON® ZEM2-13C/ZEM5-17C, Thision® 9-17, Thision® S 9.1-17.1**
- Ref.-Nr.: 65003947 ersetzt 65000760 und 12053357

Bestell-Nr. €/Stück  
**29 000 60** \*



- Passend für elco: **EK01.3/5/8G/F, EK01.8G/WI, EK01.8G/WP-MD**

- Isolator: 6 x 55 mm
- Draht ø: 3 mm
- Drahtlänge: 38 mm

- Anschluss: 6,3 mm
- Ref.-Nr.: 3333212615

Bestell-Nr. €/Stück  
**28 045 21** \*

**Ionisationselektroden**



- **Passend für elco: TRIGON® L, RENDAMAX 30/45-120**
- Isolator: 9,5 x 55 mm
- Halblech: 17 x 38
- Draht ø: 3 mm
- Drahtlänge: 6 + 33 + 15 mm
- Anschluss: 6,3 mm
- Ref.-Nr.: 64201339 ersetzt 12056679
- **Lieferumfang:**  
- Dichtung

Bestell-Nr. €/Stück  
**28 045 17** \*



- **Passend für elco: V-G02.114/130D, EK01.3/6G-U, EK01.6G-ZVU, EK02.9/12G-U, EK02.9/12G-ZVU**
- Isolator: 8 x 76 mm
- Draht ø: 2,5 mm
- Drahtlänge: 9 + 37 mm
- Anschluss: 4 mm
- Ref.-Nr.: 13015370 ersetzt 1758671212

Bestell-Nr. €/Stück  
**29 058 05** \*



- **Passend für elco: TRIGON® 22/33/44, TRIGON® S 22.1/33.1/44.1**
- Isolator: 9,5 x 50 mm
- Draht ø: 3 mm
- Drahtlänge: 55 mm
- Ref.-Nr.: 12027463

Bestell-Nr. €/Stück  
**29 055 41** \*



- **Passend für elco: EG 03**
- Isolator: 8 x 120 mm
- Draht gebogen: 23+57 mm
- Anschluss: 6,3 mm
- Ref.-Nr.: 3333213426

Bestell-Nr. €/Stück  
**29 030 22** \*



- **Passend für elco: EK04.34/48G/F-ZV**
- Isolator: 8 x 73 mm
- Draht ø: 2,5 mm
- Drahtlänge: 24 + 43 mm
- Anschluss: 4 mm
- Ref.-Nr.: 13017932 ersetzt 1758595986

Bestell-Nr. €/Stück  
**28 045 23** \*



- **Passend für elco: EK04.27/34/40G-ZVT**
- Isolator: 7,7 x 80 mm
- Draht: ø 3 mm
- Drahtlänge: 12 + 42 mm
- Anschluss: 4 mm
- Ref.-Nr.: 1301854 ersetzt 12022186

Bestell-Nr. €/Stück  
**28 045 22** \*



- **Passend für elco: QUADRON® 1-60 bis 1-250, QUADRON® 3-320 bis 3-560, QUADRON® 120-550, QUADRON® 2 PLUS 120-550, QUADRON® L320-570, TIRON® 60-250, RENDAMAX 501-507, RENDAMAX 2905-2909**
- Draht ø: 3,5 mm
- Drahtlänge: 80 mm
- Anschluss: M4
- Größe: M14 x 1,5 mm
- Ref.-Nr.: 64201562 ersetzt 64280092, 4758694480
- **Lieferumfang:**  
- Dichtung

Bestell-Nr. €/Stück  
**28 045 18** \*



- **Passend für elco: THISION® 9-50, THISION® COMBI 25S, THISION® COMPACT 25M75H/V, THISION® COMPACT 25 B120, THISION® DUO 17/25, THISION® S 25.1-50.1**
- Ref.-Nr.: 65003948 ersetzt 65000759 und 3300012950

Bestell-Nr. €/Stück  
**29 055 36** \*



- **Passend für elco: ULTRON 22/33/44**
- Isolator: 7 x 42 mm
- Gesamtlänge: 113 mm
- inkl. Kabel mit 500 mm Länge und Dichtung 3 x 60
- Ref.-Nr.: 4758637963 ersetzt 4758611241 und 4758684997

Bestell-Nr. €/Stück  
**29 055 06** \*



- **Passend für elco: V-G05.700/1000M, DP, V-G06.1600/2100M, DP, EK05.70/100G-ZVT, G/F-ET, EK05B.70/100G/F-ZVT, EK06.160/210G/F-ET, EK06B.160/210G/F-ZVT**
- Isolator: 8 x 120 mm
- Draht ø: 4 mm
- Drahtlänge: 35 mm
- Anschluss: 6,3 mm
- Ref.-Nr.: 13009626 ersetzt 13000212, 3333212144

Bestell-Nr. €/Stück  
**28 045 19** \*



- **Passend für elco: TARGON® 14-45 Baujahr 1991-1992/KL-GA 18-45**
- Isolator: 7 x 38 mm
- Draht ø: 3 mm
- Drahtlänge: 63 mm
- Anschluss: Flachbuchse 6,7 mm
- Halblech: 16,5 x 22 mm
- Kabellänge: 550 mm
- Ref.-Nr.: 65000710 ersetzt 4758419854

Bestell-Nr. €/Stück  
**28 045 16** \*



- **Passend für elco-Klöckner: EG 01 A, EK01.3/5/8G/F, 333 321 2615, EK01.8G/WI, EK01.8G/WP-MD**
- Isolator: 6 x 56 mm
- Draht gerade: 38 mm
- Anschluss: 6,3 mm
- Ref.-Nr.: 3333212615

Bestell-Nr. €/Stück  
**29 030 16** \*



- **Befestigungsplatte Ionisationselektroden**
- **Passend für elco: THISION® DUO 17.1/25.1, THISION® S DUO 13.1-17.1**
- Ref.-Nr.: 12069131

Bestell-Nr. €/Stück  
**24 021 05** \*

Zündkabel, Ionisationskabel



Zündkabel

- Passend für elco: KL12/16/18/24
- Ref.-Nr.: 1728429905 ersetzt 1728460426, 4726020302

Bestell-Nr.	€/Stück
28 042 11	*



Zündkabel-Set

- Passend für elco: V-BL01.22/28/35, V-EL01.34/51/75, V-BL01.18/22D, V-BL1.20, V-BL1.24, V-BL1.28, V-BL1.30, V-BL1.35, EK01B.3/4L-TH, EK01B.28/35L-NH, E01B.18/22L-Z
- Ausführung: aus Silikon
- Anschluss: 6,3 x 4 mm
- Kabellänge: 225 mm
- Ref.-Nr.: 13011133 ersetzt 13021408, 13011133, 13000832, 13005404
- VPE = 2 Stück
- Lieferumfang: - Tüllen

Bestell-Nr.	€/Set
28 044 07	*



Zündkabel

- Passend für elco: EK01.3L-NH
- Länge: 148 mm
- Anschluss: 6,3 mm x Schraubanschluss
- Ref.-Nr.: 3333011918

Bestell-Nr.	€/Stück
28 043 26	*



Ionisationskabel

- Passend für elco V-G02.114/130D, EK01.3/6G-U, EK01.6G-ZVU, EK02.9/12G-U, EK02.9/12G-ZVU
- Länge: 500 mm
- Anschluss: 4 x 4 mm
- Ref.-Nr.: 13015357 ersetzt 172 866 5107, 172 867 1201

Bestell-Nr.	€/Stück
24 004 81	*

Stauscheiben und Zubehör



- Passend elco: KL4, KL4V/VZ
- ø = 63 mm
- Ref.-Nr.: 13011150 ersetzt 1618428866, 1618474319

Bestell-Nr.	€/Stück
24 016 25	*



- Passend für elco: EK01.5L-TH, EK01B.4L-TH
- Maße: ø 64 x 83 mm
- Ref.-Nr.: 13011137 ersetzt 11000183

Bestell-Nr.	€/Stück
24 017 61	*



- Passend für elco: EK01.3-L-H, EL01A.2 H, F45
- Maße ø: 64,5/16 mm
- Ohne Befestigungszubehör
- Ref.-Nr.: 13019234 ersetzt 3333012641 und 13007702

Bestell-Nr.	€/Stück
24 002 23	*

- Passend für elco: V-EL01.34, EK01B.3L-TH, Wolf HU-4-21/27
- Maße: ø 55 x 70 mm
- Ref.-Nr.: 13006486 ersetzt 11000182 (elco-Klöckner)
- Ref.-Nr.: 2414335 (Wolf)

Bestell-Nr.	€/Stück
24 017 62	*



Dosierring

- Passend für elco: V-BL01.22/28/35, V-BL01.18/22D, V-BL1.20, V-BL1.24, V-BL1.28, V-BL1.30, V-BL1.35, EK01B.28/35L-NH, E01B.18/22L-Z, VB 2.38/44/57
- Maße (ø x L): 76,6 x 35,4 mm
- Ref.-Nr.: 13005659 ersetzt 13004019, 13004910

Bestell-Nr.	€/Stück
24 033 91	*

Feuerungsautomaten



Ölfeuerungsautomat Typ DKO 974-N Mod. 05

- Passend für elco: V-G01-06, EK01B.9G/F-ZT, EK03B.20/24/30G/F-ZT, EK04B-EK06B
- Ersetzt die SH113 Modell C2, Referenz Nr.: 65328681 ersetzt 130011039

Bestell-Nr.	€/Stück
20 004 43	*



Ölfeuerungsautomat SH 143

- Passend für elco: V-BL02.42/57/63/71
- Typ: SH 143
- Ref.-Nr.: 13022801

Bestell-Nr.	€/Stück
20 034 02	*



Ölfeuerungsautomat

- Passend für elco: V-L 1.40/42/55/95 65, V-BL 1.20/24/28/35/47, V-EL 1.34/50/75, V-L 2.140/200
- Typ: TCH 141.03
- Ref.-Nr.: 65300269

Bestell-Nr.	€/Stück
20 034 03	*



Feuerungsautomat SH213 Mod.C1

- Passend für elco: V-L02.120D/160D/210D, 13 011 049, V-L03.240/300D, V-L05.700/1000D, V-EL05.400/600D, V-L06.1600D, EK03B.24/30L-Z
- Ref.-Nr.: 13011049

Bestell-Nr.	€/Stück
20 033 79	*



Gasfeuerungsautomat SG513 Mod. C1/C2

- Passend für elco: V-G01-06, EK01B.9G/F-ZT, EK03B.20/24/30G/F-ZT, EK04B-EK06B
- Ref.-Nr.: 13011099

Bestell-Nr.	€/Stück
20 033 77	*



Gasfeuerungsautomat

- Passend für elco: Targon® 14-44, AFMON® 13/16/21/25
- Typ: S4565BF1070B
- Ref.-Nr.: 12001046 ersetzt 12000289

Bestell-Nr.	€/Stück
20 034 55	*

**Diverse Ersatzteile**



**Elektrokonsole**

- Passend für elco: V-G01.40/55/85, V-G01.85D, V-G02.120/160/210, V-G02.120D/160D/210DP, V-G02.210V, V-G03.200/240/3000D, V-G03.300DP, V-G03.300V, V-G04.430D, V-G04.570V, EK01B.4/6G/F-T (SG113), EK01B.9G/F-T, EK01B.9G/F-ZT, EK03B.20/24/30G/F-ZT, EK03B.30G/F-ZVT, EK04B.43G/F-ZT, EK04B.60G/F-VTD

• Typ: G-13012297E  
• Ref.-Nr.: 13010521

Bestell-Nr.	€/Stück
<b>24 033 96</b>	*



**Elektrokonsole mit Verbindungskabel**

- Passend für elco: V-EL01.34/51/75, V-L01.40/42/55/95, V-L02.120/160/210, EK01B.3/4L-TH (SH113), EK01B.4/6L (SH113), EK01B.4L-H (SH113), EK01B.9L

• Typ: H1-13012298D  
• Ref.-Nr.: 13010979

Bestell-Nr.	€/Stück
<b>24 033 95</b>	*



**Verbindungsstecker Ionisationsmessbuchse**

- Passend für elco: V-G01.40/55, 6559, V-GL05.700/1000DP, V-G05.700/1000DP, V-G06.1600/2100DP, EK01.9G/F-T, EK01.9G/F-ZT, EK01B.4/6G/F-T, EK02.13G-ZT, EK03.22G/F-Z, EK03.22G/F-ZV, EK03.22G-ZVT, EK04.34/48G/F-Z, EK05.70/100G-ZVT, EK05.70/100GL-ZVT, EK05B.70/100G/F-ZVT, EK06B.160/210G/F-ZVT, KL12/16/18/24 G/ZG, TARGON®, ULTRON®

• Ref.-Nr.: 1758416559

Bestell-Nr.	€/Stück
<b>24 034 30</b>	*



**Relais**

- Passend für elco: V-L04.350/480D, EK04.34L-ZI, EK04.34L-ZII, EK04.48L-Z, EK04.27G-ZVT, EK04.34/48G/F-Z, KL36/48L/G, SYSTRON® 90-120G

• Typ: 65.31  
• Ref.-Nr.: 13005052 ersetzt 6158542410, 3333123017, 1758542410, 1758649941

**Lieferumfang:**

- Halterung
- Schrauben

Bestell-Nr.	€/Stück
<b>24 034 25</b>	*

**Flammenfühler, Flackerdetektoren**



**UV-Diode Typ UVZ 780**

- Passend für elco: KL 20.1
- Rot
- Hoch empfindlich
- Hersteller-Nr.: 18813U

• Ref.-Nr.: 1758202388

Bestell-Nr.	€/Stück
<b>20 007 07</b>	*



**Flammenfühler QRA 2**

- Passend für elco: EK/ELG 3/4, V-GL03.250D/350D, V-GL05.700/1000DP, V-GL06.1600/2100DP, EK02.13G-ZT, EK03.22G-ZVT, EK03.25/35GL-ZV, EK04G-ZVT, EK05.70/100GL-ZVT, EK3/4...G-Z/R..., EK3/4...GL-R..., EK5...GL-RO

• Ref.-Nr.: 1758106258

Bestell-Nr.	€/Stück
<b>20 018 16</b>	*



**Flammenfühler QRB 1 B-A068B70B/A148B70B**

- Passend für elco: EK/ EL 1/2
- Kabel: 700 mm
- Hochempfindlich
- Gehäuselänge: 50 mm
- Mit Stopfen
- Ref.-Nr.: 3333008563

Bestell-Nr.	€/Stück
<b>20 016 03</b>	*



**Flammenfühler Typ QRB 1B-D025B40B**

- Passend für elco: V-EL01.34, V-L01.40/42, EK01.5L-TH, EK01.5L-TH, EK01B.3/4L-TH, EK01B.4L, EK01B.4L-H, KL4/6
- Ref.-Nr.: 1758431847 (ersetzt 11000132 und 3333006450)

Bestell-Nr.	€/Stück
<b>20 016 07</b>	*



**Flackerdetektor QRC 1A1.101C27**

- Passend für elco: V-BL01.28/35, V-BL02.28/35, EK01.3/4L-NH, EK01B.28/35L-NH, EK02.50/71L-NH, EK02.9L-ZONNH
- Ref.-Nr.: 1758544789 ersetzt 3333121265

Bestell-Nr.	€/Stück
<b>20 016 28</b>	*



**Flackerdetektor IRD 1010**

- Passend für elco: V-BL01.22/28/35, V-BL01.18/22D, V-BL1.20, V-BL1.24, V-BL1.28, V-BL1.30, V-BL1.35, E018.18/22L-Z, EK01.828/3SL-NH, EK018.2BL-NH (SH113), EK1B.3SL-NH (SH113), VB2.38-100
- Ref.-Nr.: 13012678 ersetzt 13011127

Bestell-Nr.	€/Stück
<b>20 005 40</b>	*



**Flackerdetektor IRD 1020**

- Passend für elco: V-G04.540M, V-G05.700/1000M, V-G06.1600/2100M, EK04.54G/F-ET, EK05.70/100G/F-ET, EK06.160/210G/F-ET
- Ref.-Nr.: 65300218 ersetzt 13007855

Bestell-Nr.	€/Stück
<b>20 005 32</b>	*

**Zündtransformatoren**



- Passend für elco: EK02 G, EG02 A, EG01, V-G02.114/130D, V-G02.118/180, V-G02.118/180D, EK01.3/5/8G/F, EK01.3/6G-U, EK01.3/5/8G-ZV, EK01.6G-ZVU, EK01.8G/WI, EK01.8G/WP-MD, EK02.9/12G-U, EK02.9/12G-ZVU, EK02.12/18G, EK02.12/18G/F-ZV, EG03, EG03A Vario, Econom 2000G

- Typ ZA 30 050
- Baureihe: Aussetzbetrieb
- Spannung: 220 V/50 Hz
- Zündspannung: 5 kV
- Zündstrom: 30 mA
- Betriebsart: AB

- Einschaltdauer: 8%
- Kabellänge: 280 mm
- Sekundär: Stechspitzenanschluss
- Ref.-Nr.: 3333121878

Bestell-Nr.	€/Stück
<b>28 017 20</b>	*



- Passend für elco: EURON® 12-24 HG, EURON® 24 HSG, TRIGON® S 22.1/33.1/44.1, TRIGON® L 65-120, RENDAMAX 30/45-120, DUATRON® KOMPAKT 12/18/24, DUATRON® Solar 12/18/24, Typ: BW 1202605

- Primär: 230 V
- Sekundär Spannung: 15 kV
- Ref.-Nr.: 64200565 ersetzt 12035053

Bestell-Nr.	€/Stück
<b>28 044 08</b>	*



- Passend für elco: THISION® 9-50, THISION® COMBI 25S, THISION® COMPACT 25M75H/V, THISION® COMPACT 13-25 B120, THISION® DUO 17/25

- Typ: ZAG 2XV01
- Einschaltdauer: 20 %
- Primär: 230 V
- Sekundär Spannung: 2 x 7,5 kV
- Sekundär Strom: 40 mA
- Ref.-Nr.: 12017024

Bestell-Nr.	€/Stück
<b>28 044 05</b>	*

\* Unsere tagesaktuellen Preise finden Sie auf [www.weinmann-schanz.de](http://www.weinmann-schanz.de)



Zündtransformatoren

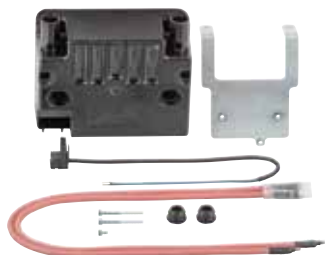

- Passend für elco: V-BL02.50/71, V-EL02.78/125D, V-L02.118/175, V-L02.118/190D, V-GL03.250D/350D, EK01.3/4/6/10L-H, EK01.3/4L-NH, EK01.4/6/10L, EK01.6L/WP-MD, EK01.10L/WI, EK02.50/71L-NH, EK02.6/8L-T, EK02.8/13L-ZT, EK02.12/19L, EK02.12/19L-Z, EK02.9L-ZONH, EK03.25/35GL-ZV, EL01A/02A/03/1/2/3..., EG1/2..., ELG01A/02A/03/1/2... EK, EL, VL01-03, EK01..., EL3..
- Typ: EBI4 MC 052F4057
- Ersetzt ZM20/10
- Ref.-Nr.: 65.301.223 ersetzt 333.310.3082 und 333.326.2433

**Lieferumfang:**

- 1 x Befestigungssatz
- 1 x Netz- und Zündkabel

Bestell-Nr.	€/Set
28 000 14	*



- Passend für elco: KL4, KL4 V/VZ, KL6, KL6 V/VZ, KL12, KL 12 Z, KL18, KL18 Z, KL24 Z, KL26 Z I/ZG I, KL36 ZRG I, KL48Z I/ZG I, KL48 ZRG I, Targon 14-45, Targon 14-32, ÖKO-Plus, KL-GS 16-62
- Typ DANFOSS EB14 MC
- Sekundärspannung: 2 x 7.55 kV
- Sekundärstrom: 25 mA
- Einschaltdauer: 33%
- Ref.-Nr.: 65301258 ersetzt 1738384996

**Lieferumfang:**

- Haltebügel
- Schrauben
- Netzkabel

Bestell-Nr.	€/Set
28 045 26	*



Weitere Zündtrafos finden Sie ab Seite 38.



- Passend für elco: V-G01.40/55/85, V-G01.85D, V-G02.120/160/210, V-G02.120D/160D/210DP, V-G02.210V, V-G03.240D/300D, V-G03.240DP/300DP, V-G03.300V, EK01.9G/F-T, EK01.9G/F-ZT, EK01B.4/6G/F-T, EK01B.9G/F-T, EK01B.9G/F-ZT, EK03B.20/24/30G/F-ZT, EK03B.24/30G/F-ZVT, QUADRON® L, QUADRON® L Plus
- Typ EBI 4 MS 052 F 4045 ersetzt Typ EBI 1P 052 F 0040
- Ref.-Nr.: 65300715

Bestell-Nr.	€/Set
28 029 16	*



- Passend für elco: THISION® S 9.1-50.1, THISION® S DUO 13.1-17.1
- Ref.-Nr.: 65000555

Bestell-Nr.	€/Stück
28 044 04	*



- Passend für elco: SMARTRON® ZEM2-13C bis ZEM5-25C, SMARTRON® ZEM5-25SEP, Typ: Sit 504 Nac 0504024-01
- Ref.-Nr.: 60002004 ersetzt 65000743

Bestell-Nr.	€/Stück
28 044 06	*

Ölbrennerpumpen



- Typ AE 45C1360**
- Passend für elco: EK01.3/4L-NH, EK01.5L-TH, ELG1/02
  - Typ AE 47 C 1360 6P wird ersetzt durch AE 45C1360
  - Drehrichtung links
  - Nabe ø 32 mm
  - Ref.-Nr.: 12002250 ersetzt 13001370 und 3333115878

Bestell-Nr.	€/Stück
26 019 16	*



- Typ AS47D1596**
- Passend für elco: V-L01.40/42/55/95, V-L02.120/160/210, V-L1.40, V-L1.42, V-L1.55, V-L1.95, EK01B.3/4L-TH, EK01B.4/6L, EK01B.4L-H, EK01B.9L, F45-85
  - Ref.-Nr.: 13010118 ersetzt 13004797

Bestell-Nr.	€/Stück
26 050 56	*



- Typ AL 35 C 9528**
- Passend für Elco: EL 01/02, EK01.3/4/6/10L-H, EK01.3L-NH, EK01.4/6/10L, EK01.6L/WP-MD, EK01.10L/WI, EK02.6/8L-T, EK02.12L, EK02.19L
  - Drehrichtung links
  - Nabe ø 32 mm
  - Ref.-Nr.: 3333244175

Bestell-Nr.	€/Stück
26 019 26	*



- Typ BFP 21L3 LEH**
- Passend für elco: V-BL01.28/35, V-BL02.50/71, EK01B.28/35L-NH(SH113), EK02.50/71L-NH ab Bj. 03
  - Drehrichtung links
  - Ref.-Nr.: 13022753 ersetzt 13012766

Bestell-Nr.	€/Stück
26 000 15	*



- Typ AS 47 D 1539 6P 0500**
- Passend für Elco: KL4/6/12/18
  - Ident. mit UNI 2.2L1R14
  - Drehrichtung links
  - Nabe ø 32 mm
  - Ref.-Nr.: 12002249 ersetzt 1318428504

Bestell-Nr.	€/Stück
26 018 18	*



- Passend für elco: V-L02.120D/160D/210D, EK03.22L-Z, EK04.34L-ZI, KL12/18/24Z
- Typ: AT2 45D 9555
- Welle: Einflächig, ø 8 mm
- Drehrichtung links
- Düsenanschluss rechts
- Pumpenaufnahme: 32 mm
- Ref.-Nr.: 1318428526 ersetzt 13005319, 13009984, 1318542658

Bestell-Nr.	€/Stück
26 050 91	*



- Typ AE 45C 1301**
- Passend für elco: V-EL01.34, V-BL01.28/35, V-BL02.50/71, EK01.3/4L-NH, EK01.5L-TH, EK01B.3/4L-TH, EK01B.28/35L-NH, EK02.4L-NH, EK02.50/71L-NH
  - Welle: Einflächig, ø 8 mm
  - Drehrichtung links
  - Düsenanschluss links
  - Pumpenaufnahme: 32 mm
  - Zu-/Rücklauf: DN 8 (1/4")
  - Ref.-Nr.: 12002250 ersetzt 13001370, 3333115878

Bestell-Nr.	€/Stück
26 050 90	*



Weitere Ölbrennerpumpen finden Sie ab Seite 28.

**Brennermotoren, Kupplungswellen**



- **Passend für elco:** KL 4/6/12 KL 4/6/12/EK 01B.3/4/9L 220 V/50 Hz
- Leistung: 95 W
- Spannung: 230 V/50 Hz
- Ref.-Nr.: 1218427943 ersetzt 13020329

Bestell-Nr. €/Stück  
**24 011 57 \***



- **Passend für elco:** V-G01.40/55/85, V-G01.85D, V-G1.40, V-G1.55, V-G1.85, EK01B.4/6G/F-T (SG113), EK01B.9G/F-T, EK01B.9G/F-ZT
- Spannung: 230 V/50 Hz
- Leistung: 85 W
- Ref.-Nr.: 65326740 ersetzt 13010518

Bestell-Nr. €/Stück  
**24 002 19 \***



- **Passend für elco:** V-BL01.22/28/35, V-BL02.42/57/63/71, V-BL02.85D, V-L02.210, V-EL01.34/51/75, V-L01.40/42/55/95, V-L01.18/22/26/30D, V-L1.40, V-L1.42, V-L1.55, V-L1.95, V-L02.210D, V-G02.210, V-G02.210D, V-G02.120M, V-G03.240D/300D, V-G03.240DP/300DP, V-BL1.20, V-BL1.24, V-BL1.28, V-BL1.30, V-BL1.35, V-EL1.34, V-EL1.50, V-EL1.75, EK01B.3/4L-TH, EK01B.4/6/9L, EK01B.4L-H, EK01B.28/35L-NH, E01B.1822L-Z, EK03B.24/30G/F-ZT, EK03B.24/30G/F-ZVT
- Leistung: 110 W
- Spannung: 230 V/50 Hz
- Ref.-Nr.: 13010980 ersetzt 11000147, 13000031, 13015373

Bestell-Nr. €/Stück  
**24 020 98 \***



- **Passend für elco:** V-G01.85, V-G01.85D, V-G03.200D, EK01.9G/F-T, EK01.9G/F-ZT, EK03B.20G/F-ZT, KL5G
- Leistung: 65 W
- Spannung: 230 V/50 Hz
- Welle: ø 12,7 x 21 mm
- Pumpenaufnahme: Nicht vorhanden
- Kondensator: 6,3 µF
- Ref.-Nr.: 13010013 ersetzt 1218423270

Bestell-Nr. €/Stück  
**24 034 17 \***



- **Passend für elco:** V-L02.120/160, V-L02.120D/160D, V-G02.120/160, V-G02.120D/160D, V-G02.210DP, V-L03.240D/300D, EK03.22L-Z, EK03B.24/30L-Z, KL18/24Z
- Leistung: 160 W
- Spannung: 230 V/50 Hz
- Welle: ø 12,7 x 20 mm
- Pumpenaufnahme: 32 mm
- Kondensator: 6,3 µF
- Ref.-Nr.: 13009981 ersetzt 1218432828
- **Lieferumfang:** - Kupplung

Bestell-Nr. €/Stück  
**24 034 19 \***



- **Passend für elco:** V-EL04.265D, V-L04.350/480D, V-G04.430D, EK04.26L-ZT, EK04.34L-ZI, EK04.34L-ZII, EK04.48L-Z, EK04.27G-ZVT, EK04.34/48G/F-Z, EK04.54G/F-ET, EK04B.43G/F-ZT, KL36/48 ZG/ZRG
- Leistung: 480 W
- Spannung: 230 V
- Pumpenaufnahme: 32 mm
- Kondensator: 18 µF
- Ref.-Nr.: 13007824 ersetzt 13005681, 13002518, 13002519, 1218533135
- **Lieferumfang:** - Pumpenkupplung

Bestell-Nr. €/Stück  
**24 034 21 \***



- **Passend für elco:** V-GL03.250/350D, EK03.25/35GL-ZV, ELG03
- Leistung: 450 W
- Spannung: 230 V
- Welle: ø 14,2 x 30 mm
- Pumpenaufnahme: 54 mm
- Kondensator: 12 µF
- Ref.-Nr.: 12002954 ersetzt 3333120557, 3333263008, 3333106798, 3333262441
- **Lieferumfang:** - Pumpenkupplung - Adapter auf 32 mm

Bestell-Nr. €/Stück  
**24 034 20 \***



- **Passend für elco:** EL02A16-EG02.14R, F-EG02.8R, FEG02A120R, F-EG02A120R2G, F2G-EG02A180R, FEG02A180R2G, F2G-EG 02B120R, F-EG02B120R2G, F2G-EG02B180R, F-EG02B180R2G, F2G-EG1.4-EG1.8-EG2.12R-EL02A16, EK02.12L-Z
- Leistung: 180 W
- Spannung: 230 V/50 Hz
- Welle: ø 10 x 22 mm
- Pumpenaufnahme: 32 mm
- Kondensator: 6,3 µF
- Ref.-Nr.: 13013130

Bestell-Nr. €/Stück  
**24 034 24 \***



- **Passend für elco:** EK3, EL3A, EG3A, ELGA3
- Leistung: 550 W
- Spannung: 230/400 V/50 Hz
- Welle: ø 14,5 x 46,5 mm
- Kondensator: Nicht vorhanden
- Ref.-Nr.: 13013124 ersetzt 3333100821, 3333115506

Bestell-Nr. €/Stück  
**24 034 22 \***



- **Passend für elco:** V-EL05.400D, V-L05.700D, V-G05.700M, V-G05.700DP, V-GL05.700DP, EK05.40L-ZT, EK05.70L-Z, EK05.70G-ZVT, EK05.70GL-ZVT, EK05.70G/F-ET, EK05B.70G/F-ZVT
- Leistung: 1100 W
- Spannung: 230/400 V/50/60 Hz
- Welle: ø 19,1 x 52 mm
- Kondensator: Nicht vorhanden
- Ref.-Nr.: 13009653 ersetzt 13000244

Bestell-Nr. €/Stück  
**24 034 23 \***



- **Passend für elco:** EK01.10 L(-)H, EK01. EL01, ELG01A...
- Leistung: 110 W
- Spannung: 230 V/50 Hz
- Ref.-Nr.: 13013131 ersetzt 3333262437

Bestell-Nr. €/Stück  
**24 034 38 \***



- **Passend für elco:** EK01.3/4/6L-H, EK01.3L-NH, EK01.4/6L, EK01.6L/WP-MD, EL01A.2/3/5(H), EL01... (H)
- Leistung: 90 W
- Spannung: 230 V
- Ref.-Nr.: 13013129 ersetzt 3333262436

Bestell-Nr. €/Stück  
**24 001 58 \***



- Kupplungswelle**
- **Passend für elco:** KL35/55/85
  - Maße: ø 20 x 174 mm
  - Ref.-Nr.: 1238196049

Bestell-Nr. €/Stück  
**24 006 40 \***



- Kupplungswelle**
- **Passend für elco:** KL25.1
  - Maße: ø 20 x 136 mm (weiß)
  - Ref.-Nr.: 1238201681

Bestell-Nr. €/Stück  
**24 006 38 \***

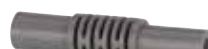

- Kupplungswelle**
- **Passend für elco:** KL20.1
  - Maße: ø 20 x 90 mm (grau)
  - Ref.-Nr.: 1238135622

Bestell-Nr. €/Stück  
**24 006 39 \***



- Kupplungsset**
- **Passend für elco:** KL4/6, V-L02.120/160/210, V-L02.120D/160D/210D, V-L05.700/1000D, EK03.22L-Z, EK05.70/100L-Z, KL12/18/24/Z/ZV
  - ø 8 mm
  - 1-flächig
  - Ref.-Nr.: 1238542896

Bestell-Nr. €/Set  
**24 006 19 \***

**Brennkammern & Zubehör**



**Brennkammer**

- Passend für Elco: Systron 25-40, Öko Plus mit Blaubrenner, UNON® 18-40 mit Gelbbrenner
- Maße: ø 225 x 110 mm
- Ref.-Nr.: 4118605705

Bestell-Nr. €/Stück  
**24 017 64** \*



**Brennkammer**

- Passend für elco: SMARTRON® ZEM2-13C bis ZEM5-25C, SMARTRON® ZEM5-25SEP
- Ref.-Nr.: 65000676

Bestell-Nr. €/Stück  
**24 020 87** \*



**Brennkammer**

- Passend für elco: Gelbbrenner und Gasbrenner Systron 20-44, KL-MT 3.1-6.1, Unon 18-40
- Maße: ø 225 x 110 mm
- Ref.-Nr.: 4118573711

Bestell-Nr. €/Stück  
**24 017 63** \*



**Isolierung Brennkammer hinten**

- Passend für elco: DUATRON® 12/18/24
- Maße: 2 x 180 mm ø x 15 mm Tiefe
- Ref.-Nr.: 65105904 ersetzt 65105789

Bestell-Nr. €/Stück  
**24 021 11** \*



**Brennkammerkopf**

- Passend für elco: MIRON® M/MK
- Maße (ø x L): 118 x 130 mm
- Ref.-Nr.: 12047747 ersetzt 12002349, 12002382

Bestell-Nr. €/Stück  
**24 033 80** \*



**Abgasregulator-Set**

- Passend für elco: Straton 17-30
- Bestehend aus 12 Stück
- Ref.-Nr.: 65000644

Bestell-Nr. €/Set  
**24 020 70** \*

**Flammrohre**



- Passend für elco: EK01.3/.4, EL01
- Maße (ø x L): 80 x 190 mm
- Ref.-Nr.: 3333012510

Bestell-Nr. €/Stück  
**24 015 13** \*



**Passend für elco: KL4/6**

- Maße (ø x L): 80/63 x 177 mm
- Ref.-Nr.: 1638429201

Bestell-Nr. €/Stück  
**24 015 17** \*



- Passend für elco: EK 01.3 L-NH
- Maße (ø x L): 80 x 321 mm
- Ref.-Nr.: 65002060 ersetzt 3333028831 und 3333019786

Bestell-Nr. €/Stück  
**24 015 20** \*



**Passend für elco: EK 01.4L-NH**

- Maße (ø x L): 90 x 321 mm
- Ref.-Nr.: 3333039438

Bestell-Nr. €/Stück  
**24 015 23** \*



- Passend für elco: V-BL01.22, V-BL01.18/22D, V-L01.18/22D, V-BL1.20, V-BL1.24, E01B.18/22L-Z
- ø: 80 mm
- Länge: 140 mm
- Ref.-Nr.: 13012679 ersetzt 13022752

Bestell-Nr. €/Stück  
**24 020 95** \*



- Passend für elco: V-L01.18/22/26/30D, V-BL01.22/28/35, V-BL01.18/22D, V-BL1.20, V-BL1.24, V-BL1.28, V-BL1.30, V-BL1.35, EK01B.28/35L-NH, E01B.18/22L-Z, VB 2.38/44/57
- Material: Stahl
- ø: 80 mm
- Länge: 175 mm
- Ref.-Nr.: 13011318 ersetzt 13003075

Bestell-Nr. €/Stück  
**24 020 94** \*



- Passend für elco: V-EL01.51/75, V-EL1.50, V-EL1.75, EK01B.4L-TH
- ø: 90 mm
- Länge: 198 mm
- Ref.-Nr.: 13011142 ersetzt 11000130

Bestell-Nr. €/Stück  
**24 021 01** \*



**Passend für elco: V-EL01.34, V-EL1.34, EK01B.3L-TH**

- ø: 80 mm
- Länge: 183 mm
- Ref.-Nr.: 13010099 ersetzt 11000127

Bestell-Nr. €/Stück  
**24 021 00** \*



- Passend für elco: V-BL01.28, V-L01.26D, V-BL1.28, V-BL1.30, EK01B.28L-NH
- Maße (ø x L): 76,6 x 100 mm
- Länge: 150 mm
- Ref.-Nr.: 13011319 ersetzt 13003076 und 13022750

Bestell-Nr. €/Stück  
**24 020 96** \*



**Passend für elco: V-L01.30D, V-BL01.35, V-BL1.35, EK01B.35L-NH**

- Maße (ø x L): 76,5 x 120 mm
- Länge: 190 mm
- Ref.-Nr.: 13011320 ersetzt 13003403 und 13022751

Bestell-Nr. €/Stück  
**24 020 97** \*



- Passend für elco: V-EL01.51/75, V-EL02.78D, V-EL1.50, V-EL1.75, EK01B.4L-TH(SH113), EK02.6L-T, EK02.8L-ZT, F75
- ø: 84,5 mm
- Länge: 50 mm
- Ref.-Nr.: 13015244 ersetzt 13007703 und 3333031743

Bestell-Nr. €/Stück  
**24 021 18** \*



**Passend für elco: V-EL01.34, V-EL1.34, EK01B.3L-TH**

- ø: 79 mm
- Länge: 50 mm
- Ref.-Nr.: 13006487 ersetzt 3333039280

Bestell-Nr. €/Stück  
**24 021 02** \*

**Dichtungen**



**Deckeldichtung Kondensator**  
 • Passend für elco: Straton 17-30  
 • Ref.-Nr.: 12074829

Bestell-Nr.	€/Stück
<b>24 020 69</b>	*



**Dichtung Umlenckstück/Gebälse**  
 • Passend für elco: TRIGON®/TRIGON® S  
 • Ref.-Nr.: 12027705

Bestell-Nr.	€/Stück
<b>24 021 10</b>	*



**Dichtung Brennkammer oben/unten**  
 • Passend für elco: MIRON® M/MK  
 • Maße: 165 x 189 x 13 mm  
 • Ref.-Nr.: 12002357

Bestell-Nr.	€/Stück
<b>24 033 85</b>	*



**Brennerdichtung**  
 • Passend für elco: THISION® 35/50,  
 THISION® S 35.1-50.1  
 • Maße: ø 11 x ca. 330 mm  
 • Ref.-Nr.: 12017112

Bestell-Nr.	€/Stück
<b>24 033 83</b>	*



**Brennerdichtung**  
 • Passend für elco: THISION® 9-25  
 • Maße ca: 185 x 195 mm, ø 10 mm  
 • Ref.-Nr.: 12017101

Bestell-Nr.	€/Stück
<b>24 034 96</b>	*



**Dichtung für Brenner mit Spannhaken**  
 • Passend für elco: ULTRON® 22 MV  
 • Maße: 320 x 230 x 10 mm  
 • Ref.-Nr.: 12050409 ersetzt 7358768114

Bestell-Nr.	€/Stück
<b>24 033 81</b>	*



**Dichtung für Brenner mit Spannhaken**  
 • Passend für elco: ULTRON® 33/44 MV  
 • Maße: 425 x 320 x 10 mm  
 • Ref.-Nr.: 7358768125

Bestell-Nr.	€/Stück
<b>24 033 82</b>	*



**Dichtungsset**  
 • Passend für elco: ULTRON® 33/44  
 • Maße (B x H x T): 335 x 450 x 3 mm  
 • Ref.-Nr.: 65002079 ersetzt 4968684862  
 • VPE = 2 Stück

Bestell-Nr.	€/Set
<b>24 033 88</b>	*



**Brennerkopfdichtung**  
 • Passend für elco: ULTRON® HMC 23  
 • Ref.-Nr.: 4968715900

Bestell-Nr.	€/Stück
<b>24 033 84</b>	*

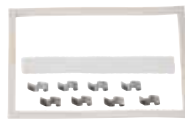

**Dichtungsset für Keramikbrenner**  
 • Passend für elco: ULTRON® 22/W22 mit schmalen Keramikbrenner  
 • Ref.-Nr.: 12007443 ersetzt 12001134, 12001388, 12001666, 4358767235, 4968767224  
 • Lieferumfang:  
 - 1 x Telflonschaumdichtung (335 x 245 x 10 mm)  
 - 8 x Klammern  
 - 1 x Gewebedichtband (1140 x 30 mm)

Bestell-Nr.	€/Set
<b>24 033 90</b>	*



**Flanschdichtung**  
 • Passend für elco: EK 01.4L-NH, EK 01.6 L, EK 01.10 L, EL 01 A.5, EG 01, EL 01 A.8, EL 01.6, EK 01.5G, EG 01A.50, V-L01.55, EK01.4L-NH, EK01.6/10L, EK01.6/10L-H, EK01.6L/WP-MD, EK01.10L/WI, EK01.5G/F, EK01.6G-ZVU, F60-85, G80  
 • Maße: ø 172/90,5/10 x 5  
 • Ref.-Nr.: 65001952 ersetzt 3333008631

Bestell-Nr.	€/Stück
<b>24 014 01</b>	*

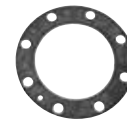

**Flanschdichtung**  
 • Passend für elco: VISTRON® 140R/ER, 160SL/SLF, 200ER/ERF, 300SL/SLF, 300E/ERF/ERRF, 500ER/ERF/ERRF, V300-500F.ERM, V300-500F.EZM, V300-500F.EOM, V500F.EOZM  
 • Maße: ø 175/114 x 3 mm  
 • Lochkreis: ø 150 mm  
 • Ref.-Nr.: 5786014264 ersetzt 4444644308, 4444644740, 5784647283, 5786009390, 5786029923

Bestell-Nr.	€/Stück
<b>24 033 87</b>	*

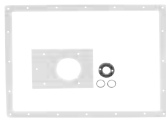

**Dichtungsset**  
 • Passend für elco: ULTRON® 10-26  
 • Ref.-Nr.: 4968544256

Bestell-Nr.	€/Set
<b>24 033 89</b>	*



**Flanschdichtung**  
 • Passend für elco: EK 02.12 L, EL 02A.10, EL 02.9  
 • Maße: ø 212/90,5/15 x 8  
 • Ref.-Nr.: 65001950 ersetzt 3333008640

Bestell-Nr.	€/Stück
<b>24 014 02</b>	*



**Flanschdichtung**  
 • Passend für elco: EK 01.3 L, EK 01.4 L, EL 01, EK 01.3 G, EG 01A.25, ELG 01A  
 • Maße: ø 100 x 163 x 3  
 • Ref.-Nr.: 1968492173

Bestell-Nr.	€/Stück
<b>24 014 10</b>	*



**Flanschdichtung**  
 • Passend für elco: KL 4, KL 4 V/VZ, KL 6, KL 6 V/VZ, KL 5 G  
 • Maße: ø 86 x 135 x 180 x 3  
 • Ref.-Nr.: 1968480468

Bestell-Nr.	€/Stück
<b>24 014 16</b>	*



**Flanschdichtung**  
 • Passend für elco: V-L01.18/22/26/30D, V-EL01.34, V-L01.40/42/55, V-BL01.22/28/35, V-BL01.18/22D, V-G01.40/55, V-L1.40, V-L1.42, V-L1.55, V-BL1.20, V-BL1.24, V-BL1.28, V-BL1.30, V-BL1.35, V-EL1.34, V-G1.40, V-G1.55, EK01B.3L-TH, EK01B.4/6L, EK01B.4L-H, EK01B.28/35L-NH, E01B.18/22L-Z, EK01B.4/6G/F-T  
 • Maße: 156 x 156 x 81,5 x 5 mm  
 • Ref.-Nr.: 13022749 ersetzt 13010501, 3333039455 und 11000085

Bestell-Nr.	€/Stück
<b>24 020 93</b>	*



**Flanschdichtung**  
 • Passend für elco: EK 02.12 G-ZV, EK 02.18 G-ZV, EG 02A.120R-ZG, EG 02A.180R-ZG, ELG 02A  
 • Maße: ø 110,5/200/10 x 5  
 • Ref.-Nr.: 3333214791

Bestell-Nr.	€/Stück
<b>24 014 08</b>	*



**Flanschdichtung**  
 • Passend für elco: EK 01.3 L, EK 01.4 L, EL 01, EK 01.3 G, EG 01A.25, ELG 01A  
 • Maße: ø 172/80,5/10 x 5  
 • Ref.-Nr.: 13007697 ersetzt 3333014206

Bestell-Nr.	€/Stück
<b>24 001 48</b>	*



**Flanschdichtung**  
 • Passend für elco: VISTRON® ÖKO PLUS, EK140-500, VISTRON® V140B...-V500B...  
 • Maße: ø 135,5 / 114 x 5 mm  
 • Ref.-Nr.: 3333129174

Bestell-Nr.	€/Stück
<b>24 034 46</b>	*



**Keramik-Brenner**



- Passend für elco: **ULTRON® 33/44**
- Maße: 335 x 450 mm
- Ref.-Nr.: 4688650391

Bestell-Nr. €/Stück  
**24 033 77** \*



**Set**

- Passend für elco: **ULTRON® 22**
- Ref.-Nr.: 12007465 ersetzt 12001139, 12001389, 4688593106
- **Lieferumfang:**
  - Brenner mit Rahmen
  - Dichtung
  - Isolierband selbstklebend (1,1 m)

Bestell-Nr. €/Set  
**24 033 78** \*

**Ölvorwärmer-Umbausätze**

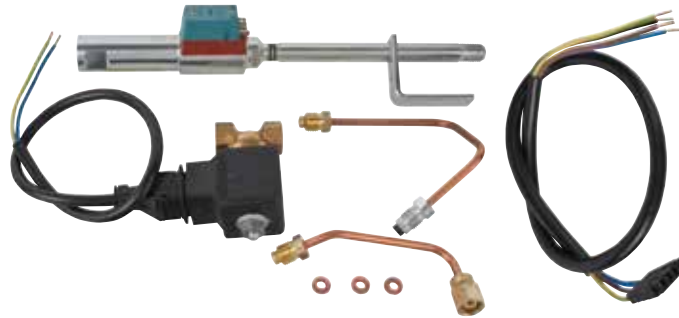

- Passend für elco: **EK01.3/4L-NH, EL01A.27H**

Bestell-Nr. €/Stück  
**23 010 17** \*

**Bestehend aus:**

- 1 x Ölvorwärmer (Länge 205 mm) mit Düsendgestänge und Anschlusskabel
- 1 x Rapa Magnetventil mit Anschlusskabel
- 2 x Düsenrohr
- 3 x Kupferdichtring
- 1 x Elektroschaltplan

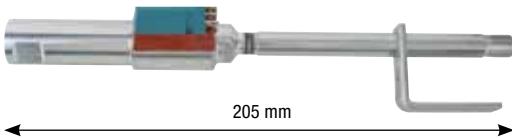

**Ölvorwärmer einzeln**

Bestell-Nr. €/Stück  
**23 048 02** \*

- Passend für elco: **EK01.3/4L-NH, EL01A.27H**

- Nur für Brenner mit Umrüstsatz 23 010 17
- Länge: 205 mm
- Ref.-Nr.: 3333019817



- Passend für elco: **EK02 L-NH, E02A L-MH**

Bestell-Nr. €/Stück  
**23 010 18** \*

- Ref.-Nr.: 13012600

**Bestehend aus:**

- 1 x Ölvorwärmer (Länge 245 mm) mit Düsendgestänge und Anschlusskabel
- 1 x Ölbrennerpumpe BFP 21 L3 LE-S mit Anschlusskabel
- 2 x Pumpenanschlussnippel mit Dichtringen
- 1 x Düsenrohr
- 1 x Montageanleitung



- Passend für elco: **EK01B.28/35L-NH, EK01B.3/4L-TH, mit Satronic/Honeywell-Steuerung**

Bestell-Nr. €/Satz  
**23 010 15** \*

- Ersetzt Referenz-Nr.: 13002998 (DSV Rapa Ölvorwärmer)
- Ref.-Nr.: 13012598

**Bestehend aus:**

- Ölpumpe BFP 21L3 LE-S
- Anschlusskasten mit Anschlusskabel
- Ölvorwärmer (Länge: 252 mm)
- Anschlusskabel für Ölvorwärmer

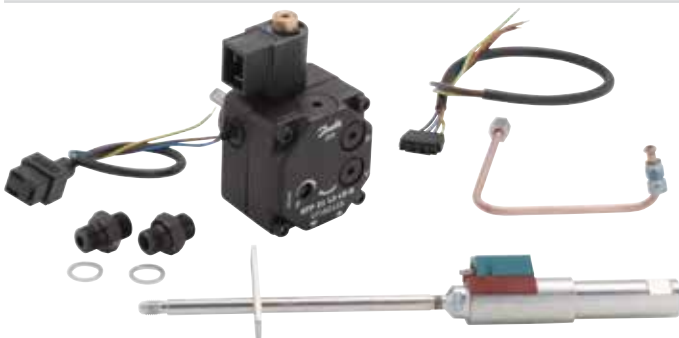

- Passend für elco-Klöckner: **EK01B.28/35LNH, EK01B.3/4L-TH, mit Landis & Steafa/Siemens-Steuerung**

Bestell-Nr. €/Satz  
**23 010 16** \*

- Ersetzt Referenz-Nr.: 13002998 (DSV Rapa Ölvorwärmer)!
- Ref.-Nr.: 13012599

**Bestehend aus:**

- Ölpumpe BFP 21L3 LE-S
- Düsenzuleitung
- Ölvorwärmer (Länge: 252 mm)
- Adapterkabel für Vorwärmer
- Adapterkabel für Pumpe
- Anschlussnippel mit Dichtungen

**Ölvorwärmer einzeln**

Bestell-Nr. €/Stück  
**23 010 19** \*

- Passend für elco: **EK01B.28/35L-NH, EK01B.3/4L-TH**

- Nur für Brenner mit Umrüstsatz 23 010 15 / 16
- Länge: 252 mm
- Ref.-Nr.: 13007928



**Ölvorwärmer und Zubehör**

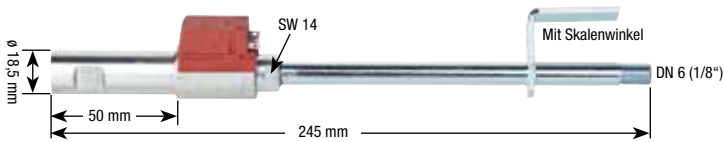

- Passend für Elco: **EL01...H, EK01...LH, EK01.3/4/6L-H, EK01.4/6L, EK01.6L/WP-MD**
- Gestänge mit festem Skalenwinkel
- Ref.-Nr.: 3333120942

Bestell-Nr. €/Stück  
**23 010 02** \*

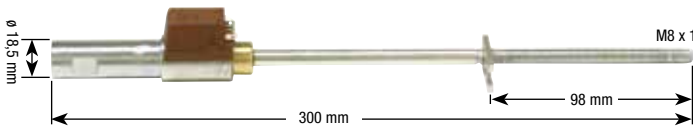

- Passend für Elco: **KL4V, KL6V**
- Mit Führungssteg und Anschlussgewinde
- Für Ölrohr-Bördelverschraubung
- Ref.-Nr.: 1428431461

Bestell-Nr. €/Stück  
**23 019 04** \*

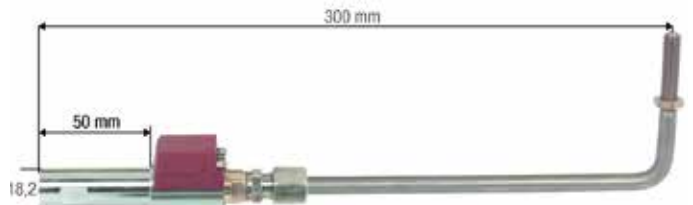

- Passend für elco: **KL20.1a, KL 20.1 V, ...**
- Schaft-ø 18,2 mm
- Bis 3,0 kg/h Öldurchsatz
- Ref.-Nr.: 1428494840

Bestell-Nr. €/Stück  
**23 019 03** \*



- Passend für Elco: **EL01, Fischer-Guntamatic, Hansa Convair und Jüka 2000**

Bestell-Nr. €/Stück  
**23 010 01** \*



- Passend für elco: **KL 20.1 V, KL 20.1 V Extra**
- Schaft-ø 18,5 mm
- Für Brennerleistungen bis 3,0 kg/h

Bestell-Nr. €/Stück  
**23 019 01** \*

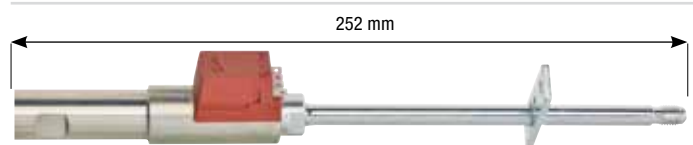

- Passend für elco: **V-BL01.22/28/35, V-BL01.18/22D, V-EL01.34/51/75, V-BL1.20, V-BL1.24, V-BL1.28, V-BL1.30, V-BL1.35, V-EL1.34, V-EL1.50, E01B.18/22L-Z**
- Länge: 252 mm
- Ref.-Nr.: 13012680

Bestell-Nr. €/Stück  
**23 047 61** \*

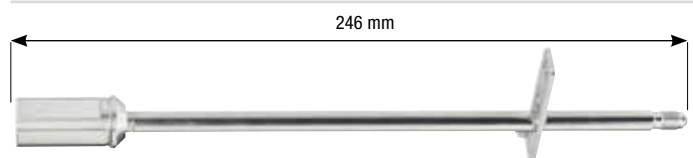

- Passend für elco: **V-L01.42/55, V-L1.42, V-L1.55, EK01B.4/6L**
- Länge: 246 mm
- Ref.-Nr.: 13011120 ersetzt 13000050

Bestell-Nr. €/Stück  
**23 047 62** \*

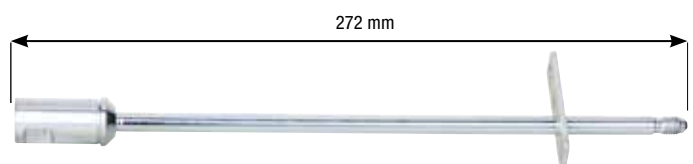

- Passend für elco: **V-L01.95, V-L1.95, EK01B.9L**
- Ref.-Nr.: 13011041

Bestell-Nr. €/Stück  
**23 047 63** \*



- **Anschlusskabel für Ölvorwärmer**
- Passend für Danfoss, Satronic und Viskostat Ölvorwärmer
- Länge: 700 mm

Bestell-Nr. €/Stück  
**23 001 09** \*







- **Adapterkabel**
- Passend für Elco: **KL4 / KL 6**
- Mit AMP-Rundstecker

Bestell-Nr. €/Stück  
**23 019 05** \*



Luftklappenstellantriebe

 <p><b>hydraulisch</b></p> <ul style="list-style-type: none"> <li>• Passend für elco: EK3/4/5...L, EL3/3A/4/4A/5A/5B...2DV/2DO</li> <li>• Ref.-Nr.: 3333009420</li> </ul> <table border="0"> <tr> <td>Bestell-Nr.</td> <td>€/Stück</td> </tr> <tr> <td><b>24 013 38</b></td> <td>*</td> </tr> </table>	Bestell-Nr.	€/Stück	<b>24 013 38</b>	*	 <p><b>hydraulisch</b></p> <ul style="list-style-type: none"> <li>• Passend für elco-Klößkner: EL03</li> <li>• Ref.-Nr.: 3333013618</li> </ul> <table border="0"> <tr> <td>Bestell-Nr.</td> <td>€/Stück</td> </tr> <tr> <td><b>24 013 42</b></td> <td>*</td> </tr> </table>	Bestell-Nr.	€/Stück	<b>24 013 42</b>	*	 <p><b>hydraulisch</b></p> <ul style="list-style-type: none"> <li>• Passend für elco: KL20</li> <li>• Ref.-Nr.: 1478360190</li> </ul> <table border="0"> <tr> <td>Bestell-Nr.</td> <td>€/Stück</td> </tr> <tr> <td><b>24 013 48</b></td> <td>*</td> </tr> </table>	Bestell-Nr.	€/Stück	<b>24 013 48</b>	*	 <p><b>hydraulisch</b></p> <ul style="list-style-type: none"> <li>• Passend für elco: V-EL02.78/125D, EK02.8/13L-ZT, EK02.9L-ZONH, EK03...L-ZON/ZONH, EK03.9/13L-ZT</li> <li>• Ref.-Nr.: 13013945 ersetzt 3333013070</li> </ul> <table border="0"> <tr> <td>Bestell-Nr.</td> <td>€/Stück</td> </tr> <tr> <td><b>24 034 14</b></td> <td>*</td> </tr> </table>	Bestell-Nr.	€/Stück	<b>24 034 14</b>	*
Bestell-Nr.	€/Stück																		
<b>24 013 38</b>	*																		
Bestell-Nr.	€/Stück																		
<b>24 013 42</b>	*																		
Bestell-Nr.	€/Stück																		
<b>24 013 48</b>	*																		
Bestell-Nr.	€/Stück																		
<b>24 034 14</b>	*																		

 <ul style="list-style-type: none"> <li>• Passend für elco: KL4VZ, KL6VZ, KL12/18/24 Z/ZG</li> <li>• Typ LKS 131.03, ersetzt LKS 131.05</li> <li>• 220 V/50 Hz</li> <li>• Ref.-Nr.: 13015378</li> </ul> <table border="0"> <tr> <td>Bestell-Nr.</td> <td>€/Stück</td> </tr> <tr> <td><b>24 013 30</b></td> <td>*</td> </tr> </table>	Bestell-Nr.	€/Stück	<b>24 013 30</b>	*	 <ul style="list-style-type: none"> <li>• Passend für elco: V-BL01.18/22D, V-L01.18/22/26/30D, V-G01.85D, E01B.18/22L-Z, EK01B.9G/F-ZT</li> <li>• Typ: STA 5B0.36/85 5° 90°</li> <li>• Ref.-Nr.: 13012022</li> </ul> <table border="0"> <tr> <td>Bestell-Nr.</td> <td>€/Stück</td> </tr> <tr> <td><b>24 020 99</b></td> <td>*</td> </tr> </table>	Bestell-Nr.	€/Stück	<b>24 020 99</b>	*	 <p><b>Stellmotor</b></p> <ul style="list-style-type: none"> <li>• Passend für elco: EK 01.3 L-NH, V-BL02.50/71, EK01.3/4L-NH, EK02.50/71L-NH</li> <li>• Typ STF 0.15</li> <li>• Ref.-Nr.: 3333122844</li> </ul> <table border="0"> <tr> <td>Bestell-Nr.</td> <td>€/Stück</td> </tr> <tr> <td><b>24 013 45</b></td> <td>*</td> </tr> </table>	Bestell-Nr.	€/Stück	<b>24 013 45</b>	*
Bestell-Nr.	€/Stück													
<b>24 013 30</b>	*													
Bestell-Nr.	€/Stück													
<b>24 020 99</b>	*													
Bestell-Nr.	€/Stück													
<b>24 013 45</b>	*													

Regelungs-Ersatzteile

 <p><b>Heizungsregler</b></p> <ul style="list-style-type: none"> <li>• Passend für elco: RENON® 15</li> <li>• Typ: LOGON® B G1Z1</li> <li>• Ref.-Nr.: 12054281</li> </ul> <table border="0"> <tr> <td>Bestell-Nr.</td> <td>€/Stück</td> </tr> <tr> <td><b>24 034 13</b></td> <td>*</td> </tr> </table>	Bestell-Nr.	€/Stück	<b>24 034 13</b>	*	 <p><b>Heizungsregler</b></p> <ul style="list-style-type: none"> <li>• Passend für elco: Regelung LOGON® B, SATRON® L</li> <li>• Typ: Logon B G2/Z2</li> <li>• Ref.-Nr.: 64201644 ersetzt 65000542</li> </ul> <table border="0"> <tr> <td>Bestell-Nr.</td> <td>€/Stück</td> </tr> <tr> <td><b>24 001 99</b></td> <td>*</td> </tr> </table>	Bestell-Nr.	€/Stück	<b>24 001 99</b>	*	 <p><b>Heizungsregler Latherm Plus</b></p> <ul style="list-style-type: none"> <li>• Passend für elco: Systron®, UNON®, TARGON®, VARION®, als Ersatz für LOGON® Plus/ET Regler</li> <li>• Ref.-Nr.: 65003459 ersetzt 12001928, 12000869</li> </ul> <table border="0"> <tr> <td>Bestell-Nr.</td> <td>€/Stück</td> </tr> <tr> <td><b>61 000 38</b></td> <td>*</td> </tr> </table>	Bestell-Nr.	€/Stück	<b>61 000 38</b>	*
Bestell-Nr.	€/Stück													
<b>24 034 13</b>	*													
Bestell-Nr.	€/Stück													
<b>24 001 99</b>	*													
Bestell-Nr.	€/Stück													
<b>61 000 38</b>	*													

**info** Weitere Regelungs-Ersatzteile finden Sie auf der folgenden Seite.

 <p><b>Erweiterungsmodul für Kesselelektronik KM 628</b></p> <ul style="list-style-type: none"> <li>• Passend für elco: QUADRON® 1-60 bis 1-250, QUADRON® 3-320 bis 3-560, QUADRON® L320-570, TIRON® 60-250, RENDAMAX 501-507, RENDAMAX 2905-2909, RENDAMAX 2705-2709, RENDAMAX 3601-3605, RENDAMAX 3401-3406, R601-R607</li> <li>• Typ: SMT385</li> <li>• Ref.-Nr.: 64280310 ersetzt 12084564, 3336600010</li> </ul> <table border="0"> <tr> <td>Bestell-Nr.</td> <td>€/Stück</td> </tr> <tr> <td><b>24 033 98</b></td> <td>*</td> </tr> </table>	Bestell-Nr.	€/Stück	<b>24 033 98</b>	*	 <p><b>Speicherfühler TB</b></p> <ul style="list-style-type: none"> <li>• Passend für elco: LOGON® Plus</li> <li>• ø Fühler: 6 x 60 mm</li> <li>• Kabellänge: 5000 mm</li> <li>• Mit Anschlusszubehör</li> <li>• Ref.-Nr.: 4758371539</li> </ul> <table border="0"> <tr> <td>Bestell-Nr.</td> <td>€/Stück</td> </tr> <tr> <td><b>24 001 65</b></td> <td>*</td> </tr> </table>	Bestell-Nr.	€/Stück	<b>24 001 65</b>	*	 <p><b>Speicherfühler</b></p> <ul style="list-style-type: none"> <li>• Passend für elco: DUATRON® KOMPAKT 12/18/24, DUATRON® Solar 12/18/24</li> <li>• Länge: 2500 mm</li> <li>• Ref.-Nr.: 65105780</li> </ul> <table border="0"> <tr> <td>Bestell-Nr.</td> <td>€/Stück</td> </tr> <tr> <td><b>24 020 83</b></td> <td>*</td> </tr> </table>	Bestell-Nr.	€/Stück	<b>24 020 83</b>	*
Bestell-Nr.	€/Stück													
<b>24 033 98</b>	*													
Bestell-Nr.	€/Stück													
<b>24 001 65</b>	*													
Bestell-Nr.	€/Stück													
<b>24 020 83</b>	*													

 <p><b>Kessel-/Speicherfühler TU</b></p> <ul style="list-style-type: none"> <li>• Passend für elco: LOGON® Plus</li> <li>• ø Fühler: 6 x 60 mm</li> <li>• Mit Anschlusszubehör</li> <li>• Kabellänge: 5000 mm</li> <li>• Ref.-Nr.: 12001782 ersetzt 12001330, 12001999 und 44758263294</li> </ul> <table border="0"> <tr> <td>Bestell-Nr.</td> <td>€/Stück</td> </tr> <tr> <td><b>24 001 66</b></td> <td>*</td> </tr> </table>	Bestell-Nr.	€/Stück	<b>24 001 66</b>	*	 <p><b>Kesselfühler</b></p> <ul style="list-style-type: none"> <li>• Passend für elco: Straton 17-30</li> <li>• Ref.-Nr.: 12026528</li> </ul> <table border="0"> <tr> <td>Bestell-Nr.</td> <td>€/Stück</td> </tr> <tr> <td><b>61 071 61</b></td> <td>*</td> </tr> </table>	Bestell-Nr.	€/Stück	<b>61 071 61</b>	*	 <p><b>Kesselfühler</b></p> <ul style="list-style-type: none"> <li>• Passend für elco: THISION® 9-50, THISION® COMBI 25S, HISION® COMPACT 25M75H/V, THISION® COMPACT 13-25 B120, THISION® DUO 17/25, THISION® S 9.1-50.1, THISION® S DUO 13.1-17.1</li> <li>• Ref.-Nr.: 12032864 ersetzt 12017178</li> </ul> <table border="0"> <tr> <td>Bestell-Nr.</td> <td>€/Stück</td> </tr> <tr> <td><b>24 020 74</b></td> <td>*</td> </tr> </table>	Bestell-Nr.	€/Stück	<b>24 020 74</b>	*
Bestell-Nr.	€/Stück													
<b>24 001 66</b>	*													
Bestell-Nr.	€/Stück													
<b>61 071 61</b>	*													
Bestell-Nr.	€/Stück													
<b>24 020 74</b>	*													
	 <p><b>Kesselfühler</b></p> <ul style="list-style-type: none"> <li>• Passend für elco: ULTRON® 22/33/44</li> <li>• Typ: QAK33.011</li> <li>• Ref.-Nr.: 4758587740</li> </ul> <table border="0"> <tr> <td>Bestell-Nr.</td> <td>€/Stück</td> </tr> <tr> <td><b>24 034 16</b></td> <td>*</td> </tr> </table>	Bestell-Nr.	€/Stück	<b>24 034 16</b>	*	 <p><b>Vor-/Rücklauffühler</b></p> <ul style="list-style-type: none"> <li>• Passend für elco: MIRON® M/MK</li> <li>• Ref.-Nr.: 12002420</li> </ul> <table border="0"> <tr> <td>Bestell-Nr.</td> <td>€/Stück</td> </tr> <tr> <td><b>24 034 31</b></td> <td>*</td> </tr> </table>	Bestell-Nr.	€/Stück	<b>24 034 31</b>	*				
Bestell-Nr.	€/Stück													
<b>24 034 16</b>	*													
Bestell-Nr.	€/Stück													
<b>24 034 31</b>	*													

**Regelungs-Ersatzteile**

	<p><b>Vor-/Rücklauffühler</b></p> <ul style="list-style-type: none"> <li>• Passend für elco: ULTRON® 22/W22 ab Baujahr 1998</li> <li>• Ref.-Nr.: 4758752792</li> </ul> <table border="0"> <tr> <td>Bestell-Nr.</td> <td>€/Stück</td> </tr> <tr> <td><b>24 034 01</b></td> <td>*</td> </tr> </table>	Bestell-Nr.	€/Stück	<b>24 034 01</b>	*		<p><b>Vor-/Rücklauffühler</b></p> <ul style="list-style-type: none"> <li>• Passend für elco: EURON® 12-24 HG, EURON® 24 HSG, EURON® NOx 18HA/HG/HSA/HSG, EURON® NOx 26 HA/HG/HSA/HSG, DUATRON® KOMPAKT 12/18/24, DUATRON® Solar 12/18/24</li> <li>• Ref.-Nr.: 12060386 ersetzt 12035999 und 12059110</li> </ul> <table border="0"> <tr> <td>Bestell-Nr.</td> <td>€/Stück</td> </tr> <tr> <td><b>24 021 17</b></td> <td>*</td> </tr> </table>	Bestell-Nr.	€/Stück	<b>24 021 17</b>	*
Bestell-Nr.	€/Stück										
<b>24 034 01</b>	*										
Bestell-Nr.	€/Stück										
<b>24 021 17</b>	*										
	<p><b>Fühler Kesselrücklauf</b></p> <ul style="list-style-type: none"> <li>• Passend für elco: THISION® 9-50, 12 017 189 THISION® COMBI 25S, THISION® COMPACT 25M75H/V, THISION® COMPACT 13-25 B120, THISION® DUO 17/25, THISION® S 9.1-50.1, THISION® S DUO 13.1-17.1</li> <li>• Ref.-Nr.: 12017189</li> </ul> <table border="0"> <tr> <td>Bestell-Nr.</td> <td>€/Stück</td> </tr> <tr> <td><b>24 020 78</b></td> <td>*</td> </tr> </table>	Bestell-Nr.	€/Stück	<b>24 020 78</b>	*		<p><b>Rücklauffühler</b></p> <ul style="list-style-type: none"> <li>• Passend für elco: SMARTRON® ZEM5-25SEP</li> <li>• Typ: T7335</li> <li>• Ref.-Nr.: 65000805</li> </ul> <table border="0"> <tr> <td>Bestell-Nr.</td> <td>€/Stück</td> </tr> <tr> <td><b>24 020 91</b></td> <td>*</td> </tr> </table>	Bestell-Nr.	€/Stück	<b>24 020 91</b>	*
Bestell-Nr.	€/Stück										
<b>24 020 78</b>	*										
Bestell-Nr.	€/Stück										
<b>24 020 91</b>	*										
	<p><b>Vorlauffühler KL-TV</b></p> <ul style="list-style-type: none"> <li>• Passend für elco: LOGON® Plus</li> <li>• Ref.-Nr.: 64200624</li> </ul> <table border="0"> <tr> <td>Bestell-Nr.</td> <td>€/Stück</td> </tr> <tr> <td><b>24 001 68</b></td> <td>*</td> </tr> </table>	Bestell-Nr.	€/Stück	<b>24 001 68</b>	*		<p><b>Außenfühler TA</b></p> <ul style="list-style-type: none"> <li>• Passend für elco: LOGON® Plus, KL-MTZ, SYSTRON®, SYSTRON®2, UNON®, UNON 2, TARGON®, VARION®, ATMON®</li> <li>• Ref.-Nr.: 13014342 ersetzt 4758253596, 333263690 und 4756014571</li> </ul> <table border="0"> <tr> <td>Bestell-Nr.</td> <td>€/Stück</td> </tr> <tr> <td><b>24 001 67</b></td> <td>*</td> </tr> </table>	Bestell-Nr.	€/Stück	<b>24 001 67</b>	*
Bestell-Nr.	€/Stück										
<b>24 001 68</b>	*										
Bestell-Nr.	€/Stück										
<b>24 001 67</b>	*										
	<p><b>Außenfühler</b></p> <ul style="list-style-type: none"> <li>• Passend für elco: THISION® 9-50, THISION® S 9.1-50.1, THISION® COMBI 25S, THISION® COMPACT 25M75H/V, THISION® COMPACT 13-25 B120, THISION® DUO 17/25, THISION® S DUO 13.1/17.1, TRIGON® 22/33/44, RIGON® S 22.1/33.1/44.1, TRIGON® L 65-120, STELON® 17-63, RENON® 15, EURON®, STRATON® 17-30, LOGON® B, DUATRON® KOMPAKT 12/18/24, DUATRON® Solar 12/18/24</li> <li>• Typ: QAC 34</li> <li>• Ref.-Nr.: 12081737 ersetzt 12017200, 171237 und 65105787</li> </ul> <table border="0"> <tr> <td>Bestell-Nr.</td> <td>€/Stück</td> </tr> <tr> <td><b>24 020 86</b></td> <td>*</td> </tr> </table>	Bestell-Nr.	€/Stück	<b>24 020 86</b>	*		<p><b>Temperaturfühler</b></p> <ul style="list-style-type: none"> <li>• Passend für elco: THISION® 9-50, THISION® COMBI 25S, THISION® COMPACT 25M75H/V, THISION® COMPACT 13-25 B120, THISION® DUO 17/25</li> <li>• Ref.-Nr.: 12017211</li> </ul> <table border="0"> <tr> <td>Bestell-Nr.</td> <td>€/Stück</td> </tr> <tr> <td><b>24 020 75</b></td> <td>*</td> </tr> </table>	Bestell-Nr.	€/Stück	<b>24 020 75</b>	*
Bestell-Nr.	€/Stück										
<b>24 020 86</b>	*										
Bestell-Nr.	€/Stück										
<b>24 020 75</b>	*										
	<p><b>Abgasfühler</b></p> <ul style="list-style-type: none"> <li>• Passend für elco: ULTRON® 22/W22</li> <li>• Ref.-Nr.: 4098751131</li> </ul> <table border="0"> <tr> <td>Bestell-Nr.</td> <td>€/Stück</td> </tr> <tr> <td><b>24 033 76</b></td> <td>*</td> </tr> </table>	Bestell-Nr.	€/Stück	<b>24 033 76</b>	*		<p><b>Abgasfühler</b></p> <ul style="list-style-type: none"> <li>• Passend für elco: SMARTRON ZEM2-13C bis ZEM5-25C, SMARTRON ZEM5-25SEP</li> <li>• Ref.-Nr.: 65000745</li> </ul> <table border="0"> <tr> <td>Bestell-Nr.</td> <td>€/Stück</td> </tr> <tr> <td><b>24 020 90</b></td> <td>*</td> </tr> </table>	Bestell-Nr.	€/Stück	<b>24 020 90</b>	*
Bestell-Nr.	€/Stück										
<b>24 033 76</b>	*										
Bestell-Nr.	€/Stück										
<b>24 020 90</b>	*										
	<p><b>Abgasfühler</b></p> <ul style="list-style-type: none"> <li>• Passend für elco: MIRON® M/MK</li> <li>• Typ: TSD005B</li> <li>• Ref.-Nr.: 12002341</li> <li>• Lieferumfang: - Tülle</li> </ul> <table border="0"> <tr> <td>Bestell-Nr.</td> <td>€/Stück</td> </tr> <tr> <td><b>24 033 75</b></td> <td>*</td> </tr> </table>	Bestell-Nr.	€/Stück	<b>24 033 75</b>	*		<p><b>Abgasthermostat</b></p> <ul style="list-style-type: none"> <li>• Passend für elco: THISION® S 9.1-50.1, THISION® S DUO 13.1-17.1</li> <li>• Ref.-Nr.: 65000561</li> </ul> <table border="0"> <tr> <td>Bestell-Nr.</td> <td>€/Stück</td> </tr> <tr> <td><b>24 020 76</b></td> <td>*</td> </tr> </table>	Bestell-Nr.	€/Stück	<b>24 020 76</b>	*
Bestell-Nr.	€/Stück										
<b>24 033 75</b>	*										
Bestell-Nr.	€/Stück										
<b>24 020 76</b>	*										
	<p><b>Thermostat RA</b></p> <ul style="list-style-type: none"> <li>• Passend für elco: THISION® DUO 17/25, THISION® S DUO 13.1-17.1</li> <li>• Ausführung: 60°C</li> <li>• Ref.-Nr.: 12034877</li> </ul> <table border="0"> <tr> <td>Bestell-Nr.</td> <td>€/Stück</td> </tr> <tr> <td><b>24 021 06</b></td> <td>*</td> </tr> </table>	Bestell-Nr.	€/Stück	<b>24 021 06</b>	*		<p><b>Thermostat</b></p> <ul style="list-style-type: none"> <li>• Passend für elco: SMARTRON® ZEM2-13C bis ZEM5-25C, SMARTRON® ZEM5-25SEP</li> <li>• Typ: L90C</li> <li>• Ref.-Nr.: 65000750</li> <li>• Lieferumfang: - Haltebügel</li> </ul> <table border="0"> <tr> <td>Bestell-Nr.</td> <td>€/Stück</td> </tr> <tr> <td><b>24 020 88</b></td> <td>*</td> </tr> </table>	Bestell-Nr.	€/Stück	<b>24 020 88</b>	*
Bestell-Nr.	€/Stück										
<b>24 021 06</b>	*										
Bestell-Nr.	€/Stück										
<b>24 020 88</b>	*										
	<p><b>Temperaturregler</b></p> <ul style="list-style-type: none"> <li>• Passend für elco: KL-MTZ, SYSTRON® 20-44/60/63, SYSTRON® 2-22-60 bis Baujahr 1999, UNON® 18-40, UNON® 2-18-55 bis Baujahr 1999, TARGON® 14-44, ATMON® 13-25</li> <li>• Einstellbereich: 32-92°C</li> <li>• Kapillarlänge: 650 mm</li> <li>• Fühlerlänge: 76 mm</li> <li>• Ref.-Nr.: 4758380427</li> </ul> <table border="0"> <tr> <td>Bestell-Nr.</td> <td>€/Stück</td> </tr> <tr> <td><b>24 034 95</b></td> <td>*</td> </tr> </table>	Bestell-Nr.	€/Stück	<b>24 034 95</b>	*		<p><b>Kesselregler</b></p> <ul style="list-style-type: none"> <li>• Passend für elco: STRATON STELON® 17-63, STRATON® 17-30, STRATON® L</li> <li>• Einstellbereich: 50-90°C</li> <li>• Ref.-Nr.: 12046724</li> </ul> <table border="0"> <tr> <td>Bestell-Nr.</td> <td>€/Stück</td> </tr> <tr> <td><b>24 020 72</b></td> <td>*</td> </tr> </table>	Bestell-Nr.	€/Stück	<b>24 020 72</b>	*
Bestell-Nr.	€/Stück										
<b>24 034 95</b>	*										
Bestell-Nr.	€/Stück										
<b>24 020 72</b>	*										
	<p><b>Sicherheitstemperaturbegrenzer, einstellbar</b></p> <ul style="list-style-type: none"> <li>• Passend für elco: KL-GS..., SYSTRON® 2-22-60 bis Baujahr 1999, UNON®, UNON® 2-18-55 bis Baujahr 1999, TARGON®, STRATON® 18/22 ÖkoPlus, ULTRON® 22</li> <li>• Schaltepunkt: einstellbar 112-82°C</li> <li>• Kapillarlänge: 1500 mm</li> <li>• Fühler: 6 x 75 mm</li> <li>• Ref.-Nr.: 12000335 ersetzt 4758655885, 12000331, 3333263680, 4758245941, 4758380438, 4758576301, 4758677152</li> </ul> <table border="0"> <tr> <td>Bestell-Nr.</td> <td>€/Stück</td> </tr> <tr> <td><b>24 034 26</b></td> <td>*</td> </tr> </table>	Bestell-Nr.	€/Stück	<b>24 034 26</b>	*		<p><b>Abgasthermostat</b></p> <ul style="list-style-type: none"> <li>• Passend für elco: Straton 17-30</li> <li>• Ref.-Nr.: 12078096</li> </ul> <table border="0"> <tr> <td>Bestell-Nr.</td> <td>€/Stück</td> </tr> <tr> <td><b>24 020 73</b></td> <td>*</td> </tr> </table>	Bestell-Nr.	€/Stück	<b>24 020 73</b>	*
Bestell-Nr.	€/Stück										
<b>24 034 26</b>	*										
Bestell-Nr.	€/Stück										
<b>24 020 73</b>	*										
			<p><b>Sicherheitstemperaturbegrenzer</b></p> <ul style="list-style-type: none"> <li>• Passend für elco: STELON® 17-63, STRATON® 17-30, STRATON® L, RENON® 15</li> <li>• Ref.-Nr.: 12046713</li> </ul> <table border="0"> <tr> <td>Bestell-Nr.</td> <td>€/Stück</td> </tr> <tr> <td><b>24 020 71</b></td> <td>*</td> </tr> </table>	Bestell-Nr.	€/Stück	<b>24 020 71</b>	*				
Bestell-Nr.	€/Stück										
<b>24 020 71</b>	*										

Diverse Ersatzteile



**Wasserdruckwächter**

- Passend für elco: THISION® 9-50, THISION® COMBI 25S, THISION® COMPACT 25M75H/V, THISION® COMPACT 13-25 B120, THISION® DUO 17/25, THISION® S 35.1-50.1
- Ausführung: 0-4 bar
- Ref.-Nr.: 12053775
- **Lieferumfang:**
  - Anschlusskabel
  - Dichtungen
  - Anschlussadapter

Bestell-Nr.	€/Stück
<b>24 021 03</b>	*



**Strömungswächter**

- Passend für elco: QUADRON® 1-60 bis 1-250, QUADRON® 3-320 bis 3-560, QUADRON® 2 PLUS 120-550, QUADRON® 320-570, TIRON® 60-250, RENDAMAX 501-507, RENDAMAX 2905-2909, RENDAMAX 2705-2709, RENDAMAX 3601-3605, RENDAMAX 3401-3406
- Typ: F61SB-9100
- Ref.-Nr.: 64210206 ersetzt 12011799, 17006293, 4758694560
- **Lieferumfang:**
  - Paddelset

Bestell-Nr.	€/Stück
<b>24 034 27</b>	*



**Wasserdruckwächter**

- Typ: DUATRON® KOMPAKT 12/18/24
- DUATRON® Solar 12/18/24
- Ref.-Nr.: 65104321 ersetzt 65105723

Bestell-Nr.	€/Stück
<b>24 021 14</b>	*



**Strömungswächter**

- Passend für elco: MIRON® M/MK
- Ref.-Nr.: 12002405
- **Lieferumfang:**
  - Dichtungen

Bestell-Nr.	€/Stück
<b>24 034 28</b>	*



**Luftdruckwächter**

- Passend für elco: V-G01.40/55/85, V-G01.85D, EK01B.4/6/9G/F-T, EK01B.9G/F-ZT
- Typ: HPUBA 0,5-5 mbar ersetzt: Typ LGW3C3
- Ref.-Nr.: 65300692
- setzt 13003665

Bestell-Nr.	€/Stück
<b>55 036 14</b>	*



**Druckwächter**

- Passend für elco: EK3/4/5/6G-RO, EK3/4/5/6GL-RO, EG1-4, ELG2-4
- Druckbereich: 0,3-3 mbar
- Ref.-Nr.: 3333262373
- ersetzt 3333260664

Bestell-Nr.	€/Stück
<b>24 033 93</b>	*



**Druckwächter**

- Passend für elco: V-G02.114/130D, V-G02.118/180, V-G02.118/180D, V-GL03.250D/350D, EK01.3/5/8G/F, EK01.3G-U, EK01.6G-U, EK01.6G-ZVU, EK01.8G/WI, K01.8G/WP-MD, EK02.9/12G-U, EK02.9/12G-ZVU, EK02.12/18G, EK02.12/18G/F-ZV, EK03.25/35GL-ZV
- Typ: LGW 10-A1
- Druckbereich: 1-10 mbar
- Ref.-Nr.: 65001896
- ersetzt 3333263625

Bestell-Nr.	€/Stück
<b>24 033 94</b>	*



**Druckwächter**

- Passend für elco: ULTRON® 22
- Ref.-Nr.: 1768587682

Bestell-Nr.	€/Stück
<b>24 033 92</b>	*



**Magnesiumanode**

- Passend für elco: DUATRON® 12/18/24
- Anschluss: DN 32 (1 1/4")
- ø: 30 mm
- Länge: 250 mm
- Ref.-Nr.: 65105796

Bestell-Nr.	€/Stück
<b>24 020 84</b>	*



**Umschaltventil/Weiche Wartungsset**

- Passend für elco: DUATRON® KOMPAKT 12/18/24, DUATRON® Solar 12/18/24
- Ref.-Nr.: 65105893 ersetzt 65105720

Bestell-Nr.	€/Stück
<b>24 021 16</b>	*



**Ausdehnungsgefäß**

- Passend für elco: DUATRON® KOMPAKT 12/18/24, DUATRON® Solar 12/18/24
- Ausführung: 12 Liter
- Ref.-Nr.: 65105730

Bestell-Nr.	€/Stück
<b>90 852 09</b>	*



**Dichtung für Magnesiumanode**

- Passend für elco: DUATRON® KOMPAKT 12/18/24, DUATRON® Solar 12/18/24
- Ref.-Nr.: 65105797

Bestell-Nr.	€/Stück
<b>24 020 85</b>	*



**Entlüfter**

- Passend für elco: EURON® 12-24 HG, EURON® 24 HSG, EURON® NOx 18 HA/HG/HSA/HSG, EURON® NOx 26 HA/HG/HSA/HSG, DUATRON® KOMPAKT 12/18/24, DUATRON® Solar 12/18/24
- Ref.-Nr.: 12035757
- ersetzt 995367

Bestell-Nr.	€/Stück
<b>24 033 97</b>	*



**Fliehkraftwächter**

- Passend für elco: KL30.4G/ZG/RG/ZRG, EG1.5R, G3.12-WP
- Typ: FW 100/2
- Ref.-Nr.: 13016194 ersetzt 1768460211, 1768052204, 3333219709, 3333261350

Bestell-Nr.	€/Stück
<b>24 034 00</b>	*



**Plattenwärmetauscher**

- Passend für elco: EURON® 24-30HSG, EURON® NOx 18 HSA/HSG, EURON® NOx 26 HSA/HSG, DUATRON® KOMPAKT 12/18/24, DUATRON® Solar 12/18/24
- Ausführung: Zur Brauchwassererwärmung
- Ref.-Nr.: 998483
- ersetzt 12035361

Bestell-Nr.	€/Stück
<b>24 020 82</b>	*



**Plattenwärmetauscher**

- Passend für elco: SMARTRON® ZEM5-25SEP
- Ausführung: Zur Brauchwassererwärmung
- Ref.-Nr.: 65000803

Bestell-Nr.	€/Stück
<b>24 020 92</b>	*



**Sicherheitsventil**

- Passend für elco: DUATRON® KOMPAKT 12/18/24, DUATRON® Solar 12/18/24
- Ausführung: 3 bar, DN 20 (3/4")
- Ref.-Nr.: 65105836
- ersetzt 65105727

Bestell-Nr.	€/Stück
<b>90 852 10</b>	*



**Hebel für Luftanschluss**

- Passend für elco: V-BL02.50/71, EK02.4L-NH, EK02.50/71L-NH
- Ref.-Nr.: 3333030749
- ersetzt 3333032760

Bestell-Nr.	€/Stück
<b>24 034 09</b>	*



**Diverse Ersatzteile**



**Isoliersatz für Wärmetauscher**  
 • Passend für elco: ULTRON® 22 ab Baujahr 1995  
 • Ref.-Nr.: 4968645712

Bestell-Nr. €/Stück  
**24 034 15** \*



**Stellantrieb für 3-Wegeventil**  
 • Passend für elco: EURON® 24 HSG, URON® NOx 18 HSA/HSG, EURON® NOx 26 HSA/HSG, DUATRON® KOMPAKT 12/18/24, DUATRON® Solar 12/18/24

• Typ: ELBI 1650  
 • Ref.-Nr.: 997147 ersetzt 12036032  
 Bestell-Nr. €/Stück  
**24 021 13** \*



**Stellantrieb**  
 • Passend für elco: 3-Wege Ventil für THISION® 9-50, THISION® COMBI 25S, THISION® COMPACT25M 75H/V, THISION® COMPACT 13-25 B120, THISION® DUO 17/25, THISION® S DUO 13.1-17.1  
 • Ref.-Nr.: 12017299

Bestell-Nr. €/Stück  
**90 851 98** \*



**Umrüstsatz 3-Wege-Ventil**

• Passend für elco: MIRON® M/MK/ML/MLK  
 • Ref.-Nr.: 4478769082  
 • Lieferumfang:  
 - 1 x 3-Wege-Umschaltventil  
 - 1 x 3-Wege-Umschaltventiladapter

Bestell-Nr. €/Stück  
**24 034 29** \*

**Gas-Kombiventile**



• Passend für elco: THISION® 9-50, THISION® COMBI 25S, THISION® COMPACT, 25M75H/V, THISION® COMPACT 13-25 B120, THISION® DUO 17/25, THISION® S 9.1-50.1, THISION® S DUO 13.1-17.1  
 • Typ: Sigma 848  
 • Ref.-Nr.: 12057713 ersetzt 12017167 und 12034811

Bestell-Nr. €/Stück  
**51 104 84** \*



• Passend für elco: DUATRON® KOMPAKT 12/18/24, DUATRON® Solar 12/18/24  
 • Typ: Sigma 848  
 • Ref.-Nr.: 65105777  
 • Lieferumfang:  
 - Dichtung

Bestell-Nr. €/Stück  
**51 104 86** \*



• Passend für elco: SMARTRON® ZEM2-13C bis ZEM5-25C, SMARTRON® ZEM5-25SEP  
 • Typ: Sigma 848  
 • Ref.-Nr.: 65000742

Bestell-Nr. €/Stück  
**51 104 85** \*



• Passend für elco: VARION 9-47  
 • Typ: Sit Tantom 830, 0.830.082  
 • Ref.-Nr.: 12002469

Bestell-Nr. €/Stück  
**50 000 00** \*



• Passend für elco: TRIGON® 22/33/44, TRIGON® L 65/85/100  
 • Typ: VK4115V1204  
 • Ref.-Nr.: 65000261 ersetzt 12027551

Bestell-Nr. €/Stück  
**50 017 21** \*



• Passend für elco: MIRON® M/MMK  
 • Ref.-Nr.: 65003439 ersetzt 4478766550, 12002379, 12002380 und 4478766549

Bestell-Nr. €/Stück  
**50 050 98** \*

**Gebläse**



• Passend für elco: THISION® 9-50, THISION® COMBI 25S, THISION® COMPACT 25M75H/V, THISION® COMPACT 13-25 B120, THISION® DUO 17/25, THISION® S 9.1-50.1, THISION® S DUO 13.1-17.1  
 • Ref.-Nr.: 12017013

Bestell-Nr. €/Stück  
**24 020 77** \*



• Passend für elco: TRIGON® 33/44, TRIGON® L 65/85/100, RENDAMAX 30/60-100 QUADRON® 1-60/80, TIRON® 60/80, RENDAMAX 501/502  
 • Ref.-Nr.: 64280528 ersetzt 12027914, 65000321 und 3336300116

Bestell-Nr. €/Stück  
**24 021 09** \*



• Passend für elco: SMARTON® ZEM2-13C bis ZEM5-25C, SMARTON® ZEM5-25SEP  
 • Typ: Rg128/1300-3612  
 • Ref.-Nr.: 65000763

Bestell-Nr. €/Stück  
**24 020 89** \*



• Passend für elco: TRIGON® 22, TRIGON® S22.1/33.1/44.1  
 • Ref.-Nr.: 65103122 ersetzt 12027826

Bestell-Nr. €/Stück  
**24 021 08** \*



• Passend für elco: DUATRON® KOMPAKT 12/18/24 65, DUATRON® Solar 12/18/24  
 • Ref.-Nr.: 65105779

Bestell-Nr. €/Stück  
**24 021 12** \*



• Passend für elco: EURON® 12-24HG, EURON® 24HSG  
 • Typ: RG128/1300-3612-020204  
 • Ref.-Nr.: 65106240 ersetzt 12036780

Bestell-Nr. €/Stück  
**24 034 02** \*



• Passend für elco: ULTRON® 33/44 bis Baujahr 1998  
 • Typ: G1G126-AB13-22  
 • Ref.-Nr.: 4118650459

Bestell-Nr. €/Stück  
**24 034 04** \*



• Passend für elco: ULTRON® 22 bis Baujahr 1997  
 • Ref.-Nr.: 4118664513

Bestell-Nr. €/Stück  
**24 034 05** \*



• Passend für elco: ULTRON® 22/W22 ab Baujahr 1998  
 • Typ: G1G126-AB13-55  
 • Ref.-Nr.: 4118750398

Bestell-Nr. €/Stück  
**24 034 06** \*

## Umwälzpumpen



- Passend für elco: THISION® 9-50, THISION® COMBI 25S, THISION® COMPACT 25M75H/V, THISION® COMPACT 13-25 B120
- Typ: UPM2 15-40 AOS
- Ref.-Nr.: 65000729 ersetzt 12017222 und 65000712

Bestell-Nr. €/Stück  
**90 851 99** \*



- Passend für elco: THISION® 35 ab Fabr. Nr. 490475957 (KW 49 in 2004), THISION® 50 ab Fabr. Nr. 490475985 (KW 49 in 2004), THISION® S 35.1-50.1
- Dichtungen separat mitbestellen
- Typ: UPM2 15-70/130 AOS
- Ref.-Nr.: 65001866 ersetzt 12043820

Bestell-Nr. €/Stück  
**90 852 06** \*



- Passend für elco: DUATRON® KOMPAKT 12/18/24, DUATRON® Solar 12/18/24
- Typ: UPMO 60 PH
- Ref.-Nr.: 65119656 ersetzt 65105840 und 65105764
- **Lieferumfang:**  
- Befestigungsschrauben  
- Dichtung  
- Adapterkabel

Bestell-Nr. €/Stück  
**24 003 69** \*



- Passend für elco: THISION® S 9.1-50.1, THISION® S DUO 13.1-17.1
- Typ: UPM 15-70
- Ref.-Nr.: 65001626 ersetzt 65000559

Bestell-Nr. €/Stück  
**90 852 00** \*



- Passend für elco: THISION® 9-25, THISION® S DUO 25.1/25.1 BE 07/11
- Typ: UPM 15-40/130
- Ref.-Nr.: 65001620

Bestell-Nr. €/Stück  
**90 852 01** \*



- Passend für elco: THISION® DUO 17/25, THISION® S, DUO 13.1-17.1
- Typ: UPS 15/50 MBP
- Ref.-Nr.: 12034910

Bestell-Nr. €/Stück  
**90 852 08** \*



- Passend für elco: DUATRON® KOMPAKT 12/18, DUATRON® Solar 12/18
- Typ: NFS L 12/5
- Ref.-Nr.: 98105726

Bestell-Nr. €/Stück  
**90 852 11** \*



- Passend für elco: DUATRON® KOMPAKT 24, DUATRON® Solar 24
- Typ: NFS L 12/6
- Ref.-Nr.: 98105804

Bestell-Nr. €/Stück  
**90 852 12** \*



- Passend für elco: SMARTRON® ZEM2-13C bis ZEM5-25C, SMARTRON® ZEM5-25SEP
- Typ: RSL 15/5-3
- Ref.-Nr.: 65000795

Bestell-Nr. €/Stück  
**90 852 04** \*

## ELECTRO OIL

### Elektroden

#### Zündelectrode

- Passend für Electro-Oil: Eurozero 401-602, Interzero 2014 HV
- Ausführung: Rechts
- Isolator: 7,9 x 100 mm
- Draht ø: 1,2 mm

- Drahtlänge: 2 + 11 + 9 mm
- Anschluss: 6,3 mm
- Ref.-Nr.: 42569

Bestell-Nr. €/Stück  
**29 056 59** \*

#### Zündelectrode

- Passend für Electro-Oil: Eurozero 401-602, Interzero 2014 HV
- Ausführung: Links
- Isolator: 7,9 x 100 mm
- Draht ø: 1,2 mm
- Drahtlänge: 2 + 11 + 9 mm

- Anschluss: 6,3 mm
- Ref.-Nr.: 42570

Bestell-Nr. €/Stück  
**29 056 58** \*

#### Zündelectrode

- Passend für Electro-Oil: 2011/2012/2014/2030
- Isolator: 8 x 102 mm
- Draht: 1,2 + 20 mm

- Anschluss: 6,3 mm
- Ref.-Nr.: 42001

Bestell-Nr. €/Stück  
**29 044 35** \*

#### Zündelectrode Umrüstset

- Passend für Electro-Oil: 111/113-GO
- Isolator: 8 x 60 mm
- Draht ø: 1,2 mm
- Drahtlänge: 2 + 20 mm

- Anschluss: 4,0 mm
- Ref.-Nr.: 41449
- **Lieferumfang:**  
- Befestigungsatz

Bestell-Nr. €/Satz  
**29 056 57** \*

#### Zünd- und Ionisationselektroden-Set

- Passend für Electro-Oil: Interblue 2002-SLE 16/19/22/30

- Isolator: 5 x 80 mm
- Draht ø: 2 mm
- Drahtlänge: 2 x 4 + 20 mm
- Drahtlänge Ionisation: 4 + 32 mm
- Isolator: 5 x 80 mm

- Anschluss: 4,0 mm
- Ref.-Nr.: 41453

- **Lieferumfang:**  
- 2 x Zündelectrode  
- 1 x Ionisationselektrode

Bestell-Nr. €/Set  
**29 056 55** \*

**Stauscheiben**



• **Passend für Electro-Oil:**  
Interzero 2011-HV1, Interzero 2012-HV1,  
auch mit Brennerrohr Verl. L50  
• ø: 70 mm  
• Ref.-Nr.: 50639  
• **Lieferumfang:** Bestell-Nr. €/Stück  
- Zündelectroden **24 025 95** \*

• **Passend für Electro-Oil:**  
Interzero 2030-S/EPC  
• ø: 80 mm  
• Ref.-Nr.: 50724  
• **Lieferumfang:** Bestell-Nr. €/Stück  
- Zündelectroden **24 025 96** \*

• **Passend für Electro-Oil:**  
Interzero 2030-HV, Interzero 230-HV EPC  
• ø: 80 mm  
• Ref.-Nr.: 50690  
• **Lieferumfang:** Bestell-Nr. €/Stück  
- Zündelectroden **24 025 97** \*



• **Passend für Electro-Oil:** 2011-S  
• ø 60 mm  
• Kpl. mit Zündelectroden  
• Ref.-Nr.: 50055  
Bestell-Nr. €/Stück  
**24 018 08** \*

• **Passend für Electro-Oil:**  
2012-S und 2012-S EPC  
• ø 70 mm  
• Kpl. mit Zündelectroden  
• Ref.-Nr.: 50056  
Bestell-Nr. €/Stück  
**24 018 09** \*



• **Passend für Electro-Oil:** Interzero Gas 20  
• ø 65 x 83 mm  
• Ref.-Nr.: 50118  
• **Lieferumfang:**  
- Doppelzündelectrode  
Bestell-Nr. €/Stück  
**24 025 99** \*



• **Passend für Electro-Oil:**  
Interzero Gas 5/10  
• ø: 65 mm  
• Ref.-Nr.: 50109  
• **Lieferumfang:**  
- Doppelzündelectrode  
Bestell-Nr. €/Stück  
**24 025 98** \*

• **Passend für Electro-Oil:**  
Interzero Gas 30  
• ø: 74 x 95 mm  
• Ref.-Nr.: 50122  
• **Lieferumfang:**  
- Doppelzündelectrode  
Bestell-Nr. €/Stück  
**24 026 00** \*

**Diverse Ersatzteile**



**Digitale Öffeuerungsautomat DKO 974-N Mod.5**  
• **Passend für Electro-Oil** 2011/2012/2030  
• Ref.-Nr.: 42670  
Bestell-Nr. €/Stück  
**20 004 43** \*



**Zündtransformator**  
• **Passend für Electro-Oil:** Interzero Gas 5/10/20  
• Typ: f.i.d.a. 8/20 CM  
• Einschaltdauer: 20%  
• Primär: 230 V  
• Sekundär Spannung: 8 kV  
• Sekundär Strom: 20 mA  
• Sekundäranschluss: 4 mm  
• Ref.-Nr.: 42026  
Bestell-Nr. €/Stück  
**28 044 65** \*



**Zündtransformator**  
• **Passend für Electro-Oil:** Interzero Gas 30/35 EPC  
• Typ: f.i.d.a. 8/20 CM  
• Einschaltdauer: 25%  
• Primär: 230 V  
• Sekundär Spannung: 8 kV  
• Sekundär Strom: 20 mA  
• Sekundäranschluss: 4 mm  
• Ref.-Nr.: 42239  
Bestell-Nr. €/Stück  
**28 044 66** \*



**Zündtransformator**  
• **Passend für Electro-Oil:** 2011/2012  
• Typ: f.i.d.a. 10/20 CM  
• Einschaltdauer: 25%  
• Primär: 230 V  
• Sekundär Spannung: 2 x 5 kV  
• Sekundär Strom: 20 mA  
• Sekundäranschluss: 4 mm  
• Ref.-Nr.: 58020  
• **Lieferumfang:**  
- Zündkabel  
- Netzteil  
Bestell-Nr. €/Stück  
**28 037 08** \*



**Zündtransformator**  
• **Passend für Electro-Oil:** 2030-S, EPC/L80  
• Typ: f.i.d.a. 10/20 CM  
• Einschaltdauer: 25%  
• Primär: 230 V  
• Sekundär Spannung: 2 x 5 kV  
• Sekundär Strom: 20 mA  
• Sekundäranschluss: 2 x 4 mm  
• Ref.-Nr.: 58024  
• **Lieferumfang:**  
- Zündkabel  
- Netzteil  
Bestell-Nr. €/Stück  
**28 044 64** \*



**Ölbrennerpumpe**  
• **Passend für Electro-Oil:** alle Interzero EPC 2 stufig  
• Typ: AT2 45C 9594  
• Welle: 1-flächig  
• Drehrichtung: Links  
• Düsenanschluss: Links  
• Magnetventil: 2  
• Welle ø: 8 mm  
• Naben ø: 32 mm  
• Zulauf/Rücklauf: DN 8 (1/4")  
• Ref.-Nr.: 42016  
Bestell-Nr. €/Stück  
**26 050 76** \*



**Zündkabel**  
• **Passend für Electro-Oil:** Alle Interzero 2011/2012 ohne Brennerrohr Verl., Eurozero 401/Interzero 2014 EPC  
• Länge: 280 mm  
• ø: 7 mm  
• Anschluss: 6,3 x 4 mm  
• Ref.-Nr.: 42057  
Bestell-Nr. €/Stück  
**28 044 59** \*



**Zündkabel**  
• **Passend für Electro-Oil:** Interzero 2012 mit Brennerrohr Verl. L50 mm, Interzero 2030 ohne Verl., Interzero GAS 5/10/20  
• Länge: 340 mm  
• ø: 7 mm  
• Anschluss: 6,3 x 4 mm  
• Ref.-Nr.: 41726  
Bestell-Nr. €/Stück  
**28 044 60** \*



**Zündkabel**  
• **Passend für Electro-Oil:** Interzero 2030 mit Brennerrohr Verl. L 80 mm  
• Länge: 430 mm  
• ø: 7 mm  
• Anschluss: 6,3 x 4 mm  
• Ref.-Nr.: 41727  
Bestell-Nr. €/Stück  
**28 044 61** \*



**Ölbrennerpumpe**  
• **Passend für Electro-Oil** 2011/2012/2030  
• Typ: AS47C 1538  
• Drehrichtung: links  
• Nabe: ø 32 mm  
• Ref.-Nr.: 42035  
Bestell-Nr. €/Stück  
**26 018 04** \*

**Diverse Ersatzteile**



**Bausatz**

- Passend für Electro-Oil: Interzero 2012 EPC 2-stufig, auch Ersatz für AP 47C
- Typ: AT2 45C 9594
- Welle: 1-flächig
- Drehrichtung: Links
- Düsenanschluss: Links
- Magnetventil: 2
- Welle ø: 8
- Naben ø: 32
- Zulauf/Rücklauf: DN 8 (1/4")
- Ref.-Nr.: 58475
- **Lieferumfang:**
  - Pumpe
  - Düsendruckleitung
  - Anschlusskabel

Bestell-Nr.	€/Stück
<b>26 050 77</b>	*



**Bausatz**

- Passend für Electro-Oil, alle Interzero 2011, alle Interblue 1-stufig
- Typ: ALE 35 C 9324
- Drehrichtung: Links
- Düsenanschluss: Links
- Magnetventil: 1
- Welle ø: 8
- Naben ø: 32
- Zulauf/Rücklauf: DN 8 (1/4")
- Ref.-Nr.: 58132
- **Lieferumfang:**
  - Pumpe
  - Düsendruckleitung
  - Anschlusskabel

Bestell-Nr.	€/Stück
<b>26 050 75</b>	*



**Brennerkupplung**

- Passend für Electro-Oil: 2011/2012
- Länge: 90 mm
- ø 32 mm
- Ref.-Nr.: 58064

Bestell-Nr.	€/Stück
<b>24 007 16</b>	*



**Brennerkupplung**

- Passend für Electro-Oil: Interzero 2012-SL EPC/L50, 2012-S EPC/L50
- ø: 27 mm
- Länge: 93 mm
- Ref.-Nr.: 58550

Bestell-Nr.	€/Stück
<b>24 025 76</b>	*



**Brennerkupplung**

- Passend für Electro-Oil: Interzero 2030-S EPC/L80, 2030-HV EPC /L80
- ø: 25 mm
- Länge: 127 mm
- Ref.-Nr.: 58719

Bestell-Nr.	€/Stück
<b>24 025 78</b>	*



**Brennerkupplung**

- Passend für Electro-Oil: Interzero 2014-S EPC/V-14-EPC
- ø: 25
- Länge: 137 mm
- Ref.-Nr.: 58508

Bestell-Nr.	€/Stück
<b>24 025 77</b>	*



**Brennermotor**

- Passend für Electro-Oil: V11/Interzero 2000/2011/2012
- 90 W
- 230 V/50 Hz
- Rechtslauf 2740 U/min.
- Ref.-Nr.: 42007

Bestell-Nr.	€/Stück
<b>24 011 06</b>	*



**Gebälserad**

- Passend für Electro-Oil: Interzero 2012-S/SL EPC, auch mit Brennerrohr Verl. L50
- Größe: 133 x 52 mm
- Ref.-Nr.: 41680

Bestell-Nr.	€/Stück
<b>24 025 89</b>	*

**Gebälserad**

- Passend für Electro-Oil: Interzero 2011/V-11
- Größe: 120 x 52 mm
- Ref.-Nr.: 41135

Bestell-Nr.	€/Stück
<b>24 025 88</b>	*

**Gebälserad**

- Passend für Electro-Oil: Interblue, Interzero 2012, 1-stufig/V-12
- ø: 133 x 52 mm
- Ref.-Nr.: 41180

Bestell-Nr.	€/Stück
<b>24 025 87</b>	*



**Brennermotor**

- Passend für Electro-Oil: alle Interzero 2030 1stufig, Interzero Gas 30/35 EPC
- Spannung: 230 V/50 Hz
- Welle ø: 12,7 mm
- Pumpenaufnahme: Nicht vorhanden
- Drehzahl: 2750 U/min
- Kondensator: 4 µF
- Ref.-Nr.: 42143

Bestell-Nr.	€/Stück
<b>24 025 92</b>	*



**Gebälserad**

- Passend für Electro-Oil: alle Interzero 2030, Interzero Gas 30/35 EPC
- Größe: 160 x 52 mm
- Ref.-Nr.: 41429

Bestell-Nr.	€/Stück
<b>24 025 90</b>	*



**Brennermotor**

- Passend für Electro-Oil: Interzero Gas 30/35 EPC, Interzero-V-13 EPC
- Leistung: 200 W
- Welle ø: 12,7 mm
- Pumpenaufnahme: 32 mm
- Drehzahl: 2750 U/min
- Kondensator: 8 µF
- Ref.-Nr.: 42327

Bestell-Nr.	€/Stück
<b>24 025 94</b>	*



**Ölvorwärmer**

- Passend für Electro-Oil
- Auch passend zu Oechsler- und CTC Ölbrenner
- INTERZERO-V Düsengestänge mit Heizpatrone
- 85 W
- Freigabethermostat
- Adapterkabel

verstellbar



Typ	Ref.-Nr.	Länge [mm]	Bestell-Nr.	€/Stück
INTERZERO V11, 2011-S/S-U/HV/HV/U	1-50004	265 mm	<b>23 011 01</b>	*
INTERZERO V11, 2011, 2011-S/T (Einbaubrenner)	1-50058	235 mm	<b>23 011 02</b>	*
INTERZERO V12/EPC, 2012-S/HV/S EPC/SL EPC	1-50176	295 mm	<b>23 011 03</b>	*
INTERZERO 2011-S/S-U/L50, 2011-HV/HV-U/L50	1-50767	315 mm	<b>23 011 14</b>	*



**Ersatzthermostat**

- Passend für Electro-Oil Ölvorwärmer
- Temperaturbereich 60/20°C
- (75/60°C ist nicht mehr lieferbar)
- Ref.-Nr.: 1-58622 ersetzt 41622

Bestell-Nr.	€/Stück
<b>23 011 06</b>	*



**Ölvorwärmer**

- Passend für Electro-Oil: Interzero 2014-S EPC/V-14-EPC
- Schaft ø: 18,5 mm
- Länge: 262 mm
- Ref.-Nr.: 58986

Bestell-Nr.	€/Stück
<b>23 047 80</b>	*



**Diverse Ersatzteile**

 <b>Flammrohr</b> • Passend für Electro-Oil: Interzero 2011/2012-HV1 • ø: 63 x 88 mm • Länge: 160 mm • Ref.-Nr.: 41661 Bestell-Nr. € /Stück <b>24 025 82</b> *	 <b>Flammrohr</b> • Passend für Electro-Oil: Interzero 2030-S • ø: 76 x 107 mm • Länge: 200 mm • Ref.-Nr.: 41434 Bestell-Nr. € /Stück <b>24 025 85</b> *	 <b>Flammrohr</b> • Passend für Electro-Oil: Interzero 2012-S • ø: 69 x 88 mm • Länge: 163 mm • Ref.-Nr.: 41951 Bestell-Nr. € /Stück <b>24 025 84</b> *	 <b>Flammrohr</b> • Passend für Electro-Oil: Interzero Gas 5/10/20 • ø: 88 mm • Länge: 235 mm • Ref.-Nr.: 41845 Bestell-Nr. € /Stück <b>24 025 86</b> *
 <b>Dichtung für Brennerflansch</b> • Passend für Electro-Oil: 2011/2012 • ø 88 x 168 mm • Ref.-Nr.: 42002 Bestell-Nr. € /Stück <b>24 018 11</b> *	 <b>Dichtung für Brennerflansch</b> • Passend für Electro-Oil: Interzero 2030 alle Modelle • Maße: 190 x 190 x ø 108 mm • Stärke: 7 mm • Ref.-Nr.: 41175 Bestell-Nr. € /Stück <b>24 025 79</b> *	 <b>Dichtung für Brennerflansch</b> • Passend für Electro-Oil: Interzero 2014-S EPC/V-14-EPC • Maße: 190 x 190 x ø 120 mm • Stärke: 6 mm • Ref.-Nr.: 41603 Bestell-Nr. € /Stück <b>24 025 80</b> *	 <b>Dichtschnur für Mischsystem</b> • Passend für Electro-Oil: Interblue 2002-SLE 16/19/22/30 • Maße: ø 4 x 265 mm • Ref.-Nr.: 41716 Bestell-Nr. € /Stück <b>24 025 81</b> *

**EVENES/FONDITAL**

**Ersatzteil-Set für ITACA, GIAVA und MADEIRA, 19-teilig**



**Bestehend aus:**

- 1 x Wartungsset
- 1 x O-Ringset
- 1 x Simulator
- 1 x Gas-Kombiventil, Ref.-Nr.: 35
- 1 x Gebläse, Ref.-Nr.: 32
- 1 x Abgasthermostat, Ref.-Nr.: 5
- 1 x Clip-Fühler 13,5 mm, Ref.-Nr.: 55
- 1 x Clip-Fühler 18 mm, Ref.-Nr.: 72
- 1 x Abgasfühler, Ref.-Nr.: 16
- 1 x Umwälzpumpe, Ref.-Nr.: 101
- 1 x Spindel, Ref.-Nr.: 64
- 1 x Kartusche, Ref.-Nr.: 65
- 1 x Stellantrieb, Ref.-Nr.: 61
- 1 x Luftdruckschalter 24/28kW, Ref.-Nr.: 107
- 1 x Umrüstset
- 1 x Feuerungsautomat, Ref.-Nr.: 84
- 1 x Durchflussmesser, Ref.-Nr.: 59
- 1 x Automatischer Entlüfter, Ref.-Nr.: 8
- 1 x Speicherfühler 3,0 m

Bestell-Nr. € /Set  
**20 000 51** \*

**Ersatzteile für evenes/fondital Gasgeräte**



**Wartungsset**

- Passend für evenes/fondital: ITACA, GIAVA und MADEIRA
- Lieferumfang:
  - 1 x Zündelectrode
  - 1 x Dichtung für Elektrode
  - 1 x Brennerdichtung
  - 2 x Gasdichtung DN 20 (3/4")
  - 1 x Gasdichtung DN 15 (1/2")

Bestell-Nr. € /Set  
**24 002 90** \*



**Zünd- und Ionisationselektrode**

- Passend für evenes/fondital: ITACA, GIAVA KRB, MADEIRA SOLAR KRB
- Isolator: 9,5 x 45 mm
- Draht: ø 3 mm
- Drahtlänge: 15 + 28 + 36 mm
- Massedraht: 20 + 22 + 16 mm
- Halblech: 38 x 17 mm
- Kabellänge: 740 mm
- Anschluss: Flachhülse 2,8 mm
- Ref.-Nr.: 27
- Lieferumfang:
  - Dichtung
  - Kabeldurchführung

Bestell-Nr. € /Stück  
**29 057 95** \*

**Ersatzteile für evenes Gasgeräte**



**Zünd- und Ionisationselektrode**  
 • Passend für evenes/fondital: **FORMENTERA**  
 • Ref.-Nr.: Formentera 23

Bestell-Nr.	€/Stück
29 000 55	*



**Zündkabel**  
 • Passend für evenes/fondital: **FORMENTERA**  
 • Ref.-Nr.: Formentera 70

Bestell-Nr.	€/Stück
24 002 84	*



**Dichtung für Elektrode**  
 • Passend für evenes/fondital: **ITACA, GIAVA KRB, MADEIRA SOLAR KRBS**  
 • Maße: 40 x 17 mm  
 • Stärke: 1,5 mm  
 • Ref.-Nr.: 26  
 • VPE = 5 Stück

Bestell-Nr.	€/Stück
24 032 49	*



**Gebläse**  
 • Passend für evenes/fondital: **ITACA, GIAVA KRB, MADEIRA SOLAR KRBS**  
 • Typ: NRG 118  
 • Leistung: 78 W  
 • Spannung: 230 V  
 • Ref.-Nr.: 32

Bestell-Nr.	€/Stück
24 032 33	*



**Brennerlanze**  
 • Passend für evenes/fondital: **ITACA, GIAVA KRB, MADEIRA SOLAR KRBS**  
 • ø 70 mm  
 • Ref.-Nr.: 21

Leistung [kW]	Einbaulänge [mm]	Bestell-Nr.	€/Stück
12	74	24 032 39	*
24	102	24 032 40	*
28	110	24 032 41	*
32	135	24 032 42	*



**Wärmetauscher Edelstahl**  
 • Passend für evenes/fondital: **ITACA, GIAVA KRB, MADEIRA SOLAR KRBS**  
 • Ref.-Nr.: 17

Leistung [kW]	Bestell-Nr.	€/Stück
12	24 032 43	*
24	24 032 44	*
28	24 032 45	*
32	24 032 46	*



**Gebläsedichtung**  
 • Passend für evenes/fondital: **ITACA, GIAVA KRB, MADEIRA SOLAR KRBS**  
 • Größe: 58 x 82 mm  
 • Ref.-Nr.: 30

Bestell-Nr.	€/Stück
24 032 35	*



**Mischeinrichtung, vorgerüstet auf Erdgas E (G20)**  
 • Passend für evenes/fondital: **ITACA, GIAVA, MADEIRA**  
 • Ref.-Nr.: 33  
 • Wichtig: Bei der Verwendung mit Erdgas LL (G25) oder Flüssiggas (G31) entsprechend passende Gasdüsen verwenden

Leistung [kW]	Bestell-Nr.	€/Stück
12	24 003 25	*
24	24 003 23	*
28	24 003 24	*
32	24 003 26	*



**Rückwandisolierung Wärmetauscher**  
 • Passend für evenes/fondital: **ITACA, GIAVA KRB, MADEIRA SOLAR KRBS**  
 • Maße: ø 178 x 16 mm  
 • Ref.-Nr.: 24

Bestell-Nr.	€/Stück
24 032 38	*



**Gasbrenner**  
 • Passend für evenes/fondital: **FORMENTERA**  
 • Ref.-Nr.: 35

Ausführung	Bestell-Nr.	€/Stück
Erdgas E (G20)	24 002 76	*
Flüssiggas (G31)	24 002 77	*



**Dichtung Brennerlanze**  
 • Passend für evenes/fondital: **ITACA, GIAVA KRB, MADEIRA SOLAR KRBS**  
 • Größe: 65 x 84 mm  
 • Ref.-Nr.: 28  
 • VPE = 3 Stück

Bestell-Nr.	€/Stück
24 032 36	*



**Brennerisolierung**  
 • Passend für evenes/fondital: **ITACA, GIAVA KRB, MADEIRA SOLAR KRBS**  
 • Maße: ø 187 x 17 mm  
 • Ref.-Nr.: 22

Bestell-Nr.	€/Stück
24 032 37	*



**Wärmetauscher**  
 • Passend für evenes/fondital: **FORMENTERA**  
 • Ref.-Nr.: 39

Bestell-Nr.	€/Stück
24 002 79	*

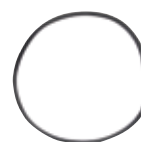

**Brenner-Silikonichtung**  
 • Passend für evenes/fondital: **ITACA, GIAVA KRB, MADEIRA SOLAR KRBS**  
 • Maße: 220 x 204 mm  
 • Ref.-Nr.: 25

Bestell-Nr.	€/Stück
24 032 34	*



**Vordere Brennkammerisolierung**  
 • Passend für evenes/fondital: **FORMENTERA**  
 • Ref.-Nr.: 34

Bestell-Nr.	€/Stück
24 002 88	*



**O-Ring für Rohr 14 mm-Steckanschlüsse**  
 • Passend für evenes/fondital: **ITACA, GIAVA KRB, MADEIRA SOLAR KRBS, FORMENTERA**  
 • Maße: 2,62 x 13,95 mm  
 • Ref.-Nr.: 53, Formentera 58  
 • VPE = 10 Stück

Bestell-Nr.	€/VPE
24 032 67	*



**O-Ring für Heizungsanschluss an Abgaswärmetauscher**  
 • Passend für evenes/fondital: **ITACA, GIAVA KRB, MADEIRA SOLAR KRBS**  
 • Maße: 2,62 x 17,86 mm  
 • Ref.-Nr.: 73  
 • VPE = 10 Stück

Bestell-Nr.	€/VPE
24 032 70	*



**Seitliche Brennkammerisolierung**  
 • Passend für evenes/fondital: **FORMENTERA**  
 • Ref.-Nr.: 32

Bestell-Nr.	€/Stück
24 002 89	*



**O-Ring für Hydraulikverteiler Rücklauf**  
 • Passend für evenes/fondital: **ITACA, GIAVA KRB, MADEIRA SOLAR KRBS**  
 • Maße: 2,62 x 18,72 mm  
 • Ref.-Nr.: 43  
 • VPE = 10 Stück

Bestell-Nr.	€/VPE
24 032 66	*



**O-Ring für Anschlussrohr Ausdehnungsgefäß an Hydraulikverteiler Rücklauf**  
 • Passend für evenes/fondital: **ITACA, GIAVA KRB, MADEIRA SOLAR KRBS**  
 • Maße: 2,62 x 9,19 mm  
 • Ref.-Nr.: 77  
 • VPE = 10 Stück

Bestell-Nr.	€/VPE
24 032 71	*

**Ersatzteile für evenes Gasgeräte**

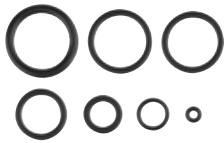

**O-Ring-Set**

- Passend für evenes/fondital: **ITACA, GIAVA, MADEIRA**
- **Lieferumfang:**
  - 1 x 3,53 x 20,22 mm
  - 10 x 1,78 x 2,57 mm
  - 10 x 2,62 x 17,86 mm, Ref.-Nr.: 73
  - 10 x 2,62 x 18,72 mm, Ref.-Nr.: 43
  - 10 x 2,62 x 9,19 mm, Ref.-Nr.: 77
  - 10 x 2,62 x 13,95 mm, Ref.-Nr.: 53
  - 10 x 1,78 x 8,73 mm, Ref.-Nr.: 103

Bestell-Nr. €/Set  
**24 002 25** \*



**Ausdehnungsgefäß**

- Passend für evenes/fondital: **FORMENTERA**
- Volumen: 7 Liter
- Ref.-Nr.: 4

Bestell-Nr. €/Stück  
**90 047 14** \*



**Ausdehnungsgefäß**

- Passend für evenes/fondital: **ITACA, GIAVA KRB, MADEIRA SOLAR KRBS**
- Maße: 490 x 225 x 85 mm
- Volumen: 10 Liter
- Anschluss: DN 10 (3/8")
- Ref.-Nr.: 78

Bestell-Nr. €/Stück  
**90 865 98** \*



**Solar-Ausdehnungsgefäß**

- Passend für evenes/fondital: **MADEIRA SOLAR KRBS**
- Typ: Zilmet Solar-Plus
- Volumen: 18 Liter
- Größe: 270 x 350 mm
- Anschluss: DN 20
- Ref.-Nr.: 95

Bestell-Nr. €/Stück  
**90 020 25** \*



**Trinkwasserausdehnungsgefäß**

- Passend für evenes/fondital: **ITACA KB**
- Volumen: 2 Liter
- Gewinde: DN 15 (1/2")
- Ref.-Nr.: 56

Bestell-Nr. €/Stück  
**90 029 67** \*



**Zirkulationspumpe**

- Passend für evenes/fondital: **GIAVA KRB, MADEIRA SOLAR KRBS**
- Ausführung: 130 mm, DN 25 AG
- Typ: Wilo ZRS 15/4-1 KU
- Ref.-Nr.: 51

Bestell-Nr. €/Stück  
**90 016 69** \*



**Umwälzpumpe Yonos Para INT MSL 12/6**

- Passend für evenes/fondital: **Formentera**
- Typ: Wilo Para INT MSL 12/6 PWM1, ersetzt Wilo Yonos Para MSL 12/6 PWM1
- Ref.-Nr.: 46
- **Lieferumfang:**
  - Entlüfter
  - Kabeladapter

Bestell-Nr. €/Stück  
**90 047 54** \*



**Solar-Umwälzpumpe**

- Passend für evenes/fondital: **MADEIRA SOLAR KRBS**
- Ausführung: 130 mm, DN 25 AG
- Typ: Wilo Yonos Para ST15/6 RKC
- Ref.-Nr.: 93
- **Lieferumfang:**
  - Anschlusskabel

Bestell-Nr. €/Stück  
**90 016 78** \*



**Umwälzpumpe Yonos Para INT MSL 12/7**

- Passend für evenes/fondital: **GIAVA KRB, MADEIRA SOLAR KRBS**
- Ausführung: 130 mm, DN 25 AG
- Typ: Wilo Yonos Para RSL KU 15/6 RKC
- Ref.-Nr.: 101
- **Lieferumfang:**
  - Schnellentlüfter

Bestell-Nr. €/Stück  
**90 016 70** \*



**Umwälzpumpe Yonos Para INT MSL 12/7**

- Passend für evenes/fondital: **ITACA, GIAVA KRB, MADEIRA SOLAR KRBS**
- Typ: Wilo Para INT MSL 12/7 PWM1, ersetzt Wilo Yonos Para MSL 12/7 PWM1
- Ref.-Nr.: 101
- **Lieferumfang:**
  - Entlüfter
  - Kabeladapter

Bestell-Nr. €/Stück  
**90 047 53** \*



**3-Wege-Umschaltventil**

- Passend für evenes/fondital: **ITACA KRB/KC, GIAVA KRB, MADEIRA SOLAR KRBS, FORMENTERA**
- Ref.-Nr.: 63, Formentera 72
- **Lieferumfang:**
  - Spindel
  - Kartusche

Bestell-Nr. €/Stück  
**24 032 52** \*



**Stellantrieb für 3-Wege-Ventil**

- Passend für evenes/fondital: **ITACA KRB/KC, GIAVA KRB, MADEIRA SOLAR KRBS, FORMENTERA**
- Ausführung: 230 V
- Ref.-Nr.: 61, Formentera 67

Bestell-Nr. €/Stück  
**24 032 51** \*



**Kartusche zu 3-Wege-Umschaltventil**

- Passend für evenes/fondital: **ITACA KRB/KC, GIAVA KRB, MADEIRA SOLAR KRBS, FORMENTERA**
- Ref.-Nr.: 65, Formentera 73

Bestell-Nr. €/Stück  
**24 032 69** \*



**Dreiwege-Mischventil mit Stellmotor**

- Passend für evenes/fondital: **GIAVA KRB, MADEIRA SOLAR KRBS**
- Spannung: 230 V
- Ausführung: mit Aussengewinde DN 20
- Typ: MUT, Modell VMR
- Ref.-Nr.: 49
- **Lieferumfang:**
  - Stellantrieb Typ SPDT 120 sec.

Bestell-Nr. €/Stück  
**90 016 72** \*



**Kondensatsiphon**

- Passend für evenes/fondital: **ITACA, GIAVA KRB, MADEIRA SOLAR KRBS**
- Ref.-Nr.: 20

Bestell-Nr. €/Stück  
**24 032 48** \*



**Verschlusskappe für Kondensatsiphon**

- Passend für evenes/fondital: **ITACA, GIAVA KRB, MADEIRA SOLAR KRBS**
- Teile-Nr.: 20 b
- **Lieferumfang:**
  - Dichtung

Bestell-Nr. €/Stück  
**24 032 50** \*



**Spindel zu 3-Wege-Umschaltventil**

- Passend für evenes/fondital: **ITACA KRB/KC, GIAVA KRB, MADEIRA SOLAR KRBS, FORMENTERA**
- Länge 90 mm
- Ref.-Nr.: 64, Formentera 74
- **Lieferumfang:**
  - Feder
  - Dichtungen

Bestell-Nr. €/Stück  
**24 032 68** \*



**Stellantrieb MUT**

- Passend für evenes/fondital: **GIAVA KRB, MADEIRA SOLAR KRBS**
- Spannung: 230 V
- Ausführung: mit Molex Buchse
- Typ: MUT, Modell VMR
- Ref.-Nr.: 48

Bestell-Nr. €/Stück  
**90 016 71** \*



**Zubehör**



**Magnesiumanode**

- Passend für evenes/fondital: **ITACA KB**
- Maße: ø 21 x 230 mm
- Gewinde: DN 20
- Ref.-Nr.: 41

Bestell-Nr. €/Stück  
**90 029 63** \*

## Ersatzteile für evenes Gasgeräte



**Plattenwärmetauscher**  
 • Passend für evenes/fondital: ITACA KC, FORMENTERA  
 • Typ: 26 Platten  
 • Maße: 208 x 73 x 64 mm  
 • Ref.-Nr.: 69, Formentera 41  
 • **Lieferumfang:**  
 - Dichtungen  
 - Halteschrauben

Bestell-Nr. €/Stück  
**24 032 53** \*



**Isolierung für Plattenwärmetauscher**  
 • Passend für evenes/fondital: ITACA KC  
 • Ausführung: Für Wärmetauscher 26 Platten  
 • Ref.-Nr.: 70

Bestell-Nr. €/Stück  
**24 032 55** \*



**Warmwasserspeicher**  
 • Passend für evenes/fondital: ITACA KB  
 • Typ: 45 Liter  
 • Ref.-Nr.: 42

Bestell-Nr. €/Stück  
**90 029 64** \*



**Dichtung für Wärmetauscher-Anschluss**  
 • Passend für evenes/fondital: ITACA KC, FORMENTERA  
 • Maße: 3,6 x 7 x 18,5 mm  
 • Ref.-Nr.: 68, Formentera 42  
 • VPE = 4 Stück

Bestell-Nr. €/Stück  
**24 032 54** \*



**Flanschdichtung Speicher**  
 • Passend für evenes/fondital: ITACA KB  
 • Maße: ø 85 x 5 mm  
 • Typ: O-Ring  
 • Ref.-Nr.: 95

Bestell-Nr. €/Stück  
**24 001 74** \*



**Ablashahn für Warmwasserspeicher**  
 • Passend für evenes/fondital: ITACA KB  
 • Gewinde: DN 20  
 • Ref.-Nr.: 48

Bestell-Nr. €/Stück  
**90 029 65** \*



**Verschluss-Stöpsel**  
 • Passend für evenes/fondital: ITACA, GIAVA, MADEIRA  
 • Verwendung: Für Messöffnung Abgas- und Verbrennungsluft  
 • Ref.-Nr.: 6

Bestell-Nr. €/Stück  
**24 032 47** \*



**Hydraulikgruppe**  
 • Passend für evenes/fondital: ITACA KC  
 • Verwendung: Verteiler Rücklauf, Verbindung von Plattenwärmetauscher und Pumpe  
 • Ref.-Nr.: 42

Bestell-Nr. €/Stück  
**24 001 57** \*



**Sicherheitsventil**  
 • Passend für evenes/fondital: KB/MADEIRA SOLAR KRBS  
 • Ausführung: 7 bar  
 • Typ: für Trinkwasser  
 • Anschluss: Steck x DN 15  
 • Ref.-Nr.: 9

Bestell-Nr. €/Stück  
**90 016 76** \*



**Sicherheitsventil**  
 • Passend für evenes/fondital: GIAVA KRB  
 • Ausführung: 6 bar  
 • Typ: für Trinkwasser  
 • Anschluss: DN 15 x DN 15  
 • Ref.-Nr.: 9

Bestell-Nr. €/Stück  
**90 016 77** \*



**Sicherheitsventil**  
 • Passend für evenes/fondital: ITACA, GIAVA KRB, MADEIRA SOLAR KRBS, FORMENTERA  
 • Typ: 3 bar  
 • Ref.-Nr.: 49, Formentera 48  
 • **Lieferumfang:**  
 - Dichtring

Bestell-Nr. €/Stück  
**90 865 99** \*



**Durchflussbegrenzer**  
 • Passend für evenes/fondital: ITACA KB  
 • Maße: ø 15 x 16 mm  
 • Typ: 10 l/min blau 24 kW / 12 l/min rot 32 kW  
 • Ref.-Nr.: 47  
 • VPE = 2 Stück

Bestell-Nr. €/VPE  
**24 001 73** \*



**Durchflussregler**  
 • Passend für evenes/fondital: ITACA  
 • Maße: 14 x 5 mm  
 • Ref.-Nr.: 58  
 • VPE = 3 Stück

passend für	Typ	Bestell-Nr.	€/Stück
KC 24 Kw	13 l/min	<b>24 032 57</b>	*
KC 28 Kw	14 l/min	<b>24 032 58</b>	*
KC 32 Kw	16 l/min	<b>24 032 59</b>	*



**Durchflussmesser**  
 • Passend für evenes/fondital: ITACA KC  
 • Länge: 86 mm  
 • Anschluss: DN 15 (1/2")  
 • Ref.-Nr.: 59

Bestell-Nr. €/Stück  
**24 032 56** \*



**Wasserschalter**  
 • Passend für evenes/fondital: FORMENTERA  
 • Ref.-Nr.: 62

Bestell-Nr. €/Stück  
**24 002 87** \*



**Entlüftungsventil**  
 • Passend für evenes/fondital: ITACA KB  
 • Gewinde: DN 6 (1/8")  
 • Ref.-Nr.: 51

Bestell-Nr. €/Stück  
**90 036 07** \*



**Thermomischer**  
 • Passend für evenes/fondital: MADEIRA SOLAR KRBS  
 • Ausführung: 35-50°C  
 • Typ: für Trinkwasser  
 • Größe: DN 25  
 • Ref.-Nr.: 83

Bestell-Nr. €/Stück  
**90 016 75** \*



**Bypass-Ventil**  
 • Passend für evenes/fondital: ITACA, GIAVA KRB, MADEIRA SOLAR KRBS, FORMENTERA  
 • Typ: 400 mbar  
 • Maße: 15 x 15 mm  
 • Ref.-Nr.: 52, Formentera 57

Bestell-Nr. €/Stück  
**24 032 60** \*



**Bypass-Ventil**  
 • Passend für evenes/fondital: ITACA, GIAVA, MADEIRA  
 • Für Etagen-Heizungsanlagen mit geringen Wasservolumen  
 • Vermindert Strömungsgeräusche  
 • Typ: 300 mbar  
 • Maße: 15 x 15 mm  
 • Ref.-Nr.: 52

Bestell-Nr. €/Stück  
**24 001 72** \*



**Schnellentlüfter**  
 • Passend für evenes/fondital: ITACA, GIAVA KRB, MADEIRA SOLAR KRBS  
 • Gewinde: DN 10 (3/8")  
 • Größe: ø 40 x 45 mm  
 • Ref.-Nr.: 8

Bestell-Nr. €/Stück  
**90 865 96** \*



**Schnellentlüfter für Umwälzpumpe**  
 • Passend für evenes/fondital: ITACA, GIAVA KRB, MADEIRA SOLAR KRBS, FORMENTERA  
 • **Lieferumfang:**  
 - O-Ring

Bestell-Nr. €/Stück  
**20 034 62** \*



**Adapter für Schnellentlüfter**  
 • Passend für evenes/fondital: ITACA, GIAVA KRB, MADEIRA SOLAR KRBS  
 • Anschluss: DN 10 (3/8") IG  
 • Ref.-Nr.: 15  
 • **Lieferumfang:**  
 - O-Ring

Bestell-Nr. €/Stück  
**90 865 97** \*



**Ersatzteile für evenes Gasgeräte**



**Manometer**  
 • Passend für evenes/fondital: GIAVA KRB, MADEIRA SOLAR KRBS  
 • Größe: 42 mm  
 • Ref.-Nr.: GIAVA 46, MADEIRA 41

Bestell-Nr.	€/Stück
90 016 73	*



**Fernthermometer**  
 • Passend für evenes/fondital: GIAVA KRB, MADEIRA SOLAR KRBS  
 • Fühler: ø 6 x 35 mm  
 • Größe: 42 mm  
 • Ref.-Nr.: GIAVA 41, Madeira 102

Bestell-Nr.	€/Stück
90 016 74	*



**Leiterplatte Feuerungsautomat**  
 • Passend für evenes/fondital: ITACA bis Baujahr 06/2016  
 • Ref.-Nr.: ITACA 84

Bestell-Nr.	€/Stück
20 034 49	*



**Leiterplatte Regelung**  
 • Passend für evenes/fondital: ITACA bis Baujahr 06/2016  
 • Ref.-Nr.: ITACA 85

Bestell-Nr.	€/Stück
20 034 50	*

**Leiterplatte Feuerungsautomat**  
 • Passend für evenes/fondital: ITACA ab Baujahr 06/2016, am Gerät zu erkennen durch integrierten EIN/AUS-Schalter, an den Seriennummern beginnend mit KITW92 und alle GIAVA, MADEIRA-SOLAR-Modelle  
 • Ref.-Nr.: ITACA 99 / GIAVA, MADEIRA 58

Bestell-Nr.	€/Stück
20 000 15	*

**Leiterplatte Regelung mit Touch-Panel**  
 • Passend für evenes/fondital: ITACA ab Baujahr 06/2016, am Gerät zu erkennen durch integrierten EIN/AUS-Schalter, an der Seriennummer beginnend mit KITW92 und alle GIAVA, MADEIRA-SOLAR-Modelle  
 • Ref.-Nr.: ITACA 100 / GIAVA, MADEIRA 69

Bestell-Nr.	€/Stück
20 000 16	*

**Leiterplatte Feuerungsautomat**  
 • Passend für evenes/fondital: ITACA, GIAVA, MADEIRA ab Baujahr 04/2018, am Gerät zu erkennen durch integrierten Luftdruckwächter  
 • Teile-Nr. ITACA 992 GIAVA, MADEIRA 582

Bestell-Nr.	€/Stück
20 000 35	*



**Leiterplatte Feuerungsautomat**  
 • Passend für evenes/fondital: FORMENTERA  
 • Ref.-Nr.: 82

Bestell-Nr.	€/Stück
20 000 49	*



**Umrüstset Elektronik ALT/NEU**  
 • Passend für evenes/fondital: ITACA bis Baujahr 06/2016, am Gerät zu erkennen an der Seriennummer beginnend mit CITG42 und KITG42  
 • Zum Umrüsten von Vorgängerelektronik auf Update/Upgrade 2016, wenn gewünscht (nicht erforderlich)  
 • **Lieferumfang:**  
 - 1 x Leiterplatte Regelung Touchpanel  
 - 1 x Leiterplatte Feuerungsautomat  
 - 1 x Brücke Term-Kontakt

Bestell-Nr.	€/Set
20 000 17	*





**Leiterplatte Regelung, Touch-Panel**  
 • Passend für evenes/fondital: FORMENTERA  
 • Ref.-Nr.: 83

Bestell-Nr.	€/Stück
20 000 48	*



**Modul zur Solaransteuerung**  
 • Passend für evenes/fondital: MADEIRA SOLAR KRBS  
 • Ref.-Nr.: 59  
 • **Lieferumfang:**  
 - 1 x Platine  
 - 1 x Kabelsatz  
 - 3 x Tauchfühler

Info	Bestell-Nr.	€/Stück
	90 865 91	*



**Umrüstset Erdgas E**  
 • Passend für evenes/fondital: ITACA, GIAVA, MADEIRA  
 • Zum Umrüsten von Erdgas LL(G25) auf Erdgas E(G20)  
 • **VPE = 2 Stück**

Ausführung	Bestell-Nr.	€/Set
12 kW	90 016 39	*
24 kW	90 016 40	*
28 kW	90 016 41	*
32 kW	90 016 42	*



**Speicherfühler**  
 • Passend für evenes/fondital: ITACA, GIAVA KRB, MADEIRA SOLAR KRBS  
 • Kabellänge: 3 m

Bestell-Nr.	€/Stück
61 072 17	*

**Umrüst-Set Erdgas LL**  
 • Passend für evenes/fondital: ITACA, GIAVA, MADEIRA  
 • Zum Umrüsten auf Erdgas LL (G25)  
 • **VPE = 2 Stück**

Ausführung	Bestell-Nr.	€/Set
12 kW	90 870 60	*
24 kW	90 870 61	*
28 kW	90 870 62	*
32 kW	90 870 63	*



**Speicherfühler**  
 • Passend für evenes/fondital: ITACA KB  
 • Kabellänge: 0,4 m  
 • Ref.-Nr.: 85

Bestell-Nr.	€/Stück
90 029 68	*



**Temperaturfühler**  
 • Passend für evenes/fondital: ITACA, GIAVA KRB, MADEIRA SOLAR KRBS, FORMENTERA  
 • Typ: NTC ø 18 mm Rohranlegefühler  
 • Verwendung: Als Vor- oder Rücklauffühler  
 • Ref.-Nr.: 72, Formentera 40

Bestell-Nr.	€/Stück
20 034 46	*



**Sicherheitstemperaturbegrenzer Abgas**  
 • Passend für evenes/fondital: ITACA, GIAVA KRB, MADEIRA SOLAR KRBS, DELFIS  
 • Maße: ø 10 mm x 50 mm  
 • Ref.-Nr.: 5  
 • **Lieferumfang:**  
 - O-Ring

Bestell-Nr.	€/Stück
20 034 44	*



**Temperaturfühler**  
 • Passend für evenes/fondital: ITACA KC, FORMENTERA  
 • Typ: NTC ø 13,5 mm Rohranlegefühler  
 • Verwendung: Als Brauchwasser-/Kaltwasser-Temperaturfühler  
 • Ref.-Nr.: 55, Formentera 66

Bestell-Nr.	€/Stück
20 034 48	*

\* Unsere tagesaktuellen Preise finden Sie auf [www.weinmann-schanz.de](http://www.weinmann-schanz.de)

## Ersatzteile für evenes Gasgeräte



**Temperaturfühler Abgas**  
 • Passend für evenes/fondital:  
 ITACA, GIAVA KRB,  
 MADEIRA SOLAR KRBS  
 • Typ: NTC  
 • Ref.-Nr.: 16

Bestell-Nr. €/Stück  
**20 034 45** \*



**Abgasthermostat 70°C**  
 • Passend für evenes/fondital:  
 FORMENTERA  
 • Ref.-Nr.: 38  
 • VPE = 3 Stück

Bestell-Nr. €/VPE  
**20 000 50** \*



**Außen-Temperaturfühler**  
 • Passend für evenes/  
 fondital: ITACA, GIAVA,  
 MADEIRA, FORMENTERA  
 • Für den witterungsgeführten  
 Betrieb

Bestell-Nr. €/Stück  
**61 072 18** \*



**Simulator DK-FL**  
 • Passend für evenes/fondital:  
 ITACA, GIAVA, MADEIRA  
 • Anwendung: Zum Prüfen/Simu-  
 lieren von Drucksensor und  
 Durchflussmesser im Störfall/  
 Reparatur

Bestell-Nr. €/Stück  
**24 032 72** \*



**Gas-Kombiventil**  
 • Passend für evenes/fondital:  
 ITACA, GIAVA KRB,  
 MADEIRA SOLAR KRBS  
 • Typ: SIT 848 Sigma,  
 Code 0.848.135  
 • Ref.-Nr.: 35

Bestell-Nr. €/Stück  
**51 104 88** \*



**Gas Kombiventil SIT 845**  
 • Passend für evenes/fondital:  
 FORMENTERA  
 • Ref.-Nr.: 25

Bestell-Nr. €/Stück  
**51 000 01** \*



**Drucksensor**  
 • Passend für evenes/fondital:  
 ITACA, GIAVA KRB, MADEIRA  
 SOLAR KRBS, FORMENTERA  
 • Ref.-Nr.: 50, Formentera 47

Bestell-Nr. €/Stück  
**20 034 47** \*



**Steckclip für  
 Steckverbindungen**  
 • Passend für evenes/  
 fondital: ITACA, GIAVA,  
 MADEIRA, FORMENTERA  
 • Material: Edelstahl  
 • VPE = 3 Stück

Typ	Teile-Nr.:	Bestell-Nr.	€/VPE
W18	39	<b>24 001 69</b>	*
W10	40	<b>24 001 70</b>	*
W14	41	<b>24 001 71</b>	*



**Befestigungsklammer 18/21**  
 • Passend für evenes/fondital:  
 FORMENTERA  
 • Ref.-Nr.: Formentera 55

Bestell-Nr. €/Stück  
**24 002 85** \*



**Frontabdeckung**  
 • Passend für evenes/fondital:  
 ITACA KRB, KC, KR  
 • Ref.-Nr.: 1

Bestell-Nr. €/Stück  
**90 054 10** \*



**Luftdruckschalter**  
 • Passend für evenes/fondital:  
 ITACA, GIAVA KRB,  
 MADEIRA SOLAR KRBS  
 ab Baujahr Mai 2018  
 • Teile-Nr. 107

Leistung [kW]	Info	Bestell-Nr.	€/Stück
12		<b>53 000 72</b>	*
24/28		<b>53 000 73</b>	*
32		<b>53 000 74</b>	*

**Befestigungsclip 14/21**  
 • Passend für evenes/fondital:  
 FORMENTERA  
 • Ref.-Nr.: 10

Bestell-Nr. €/Stück  
**24 002 86** \*

## Kabelsätze Stromversorgung 230 V



• Passend für evenes/fondital: ITACA KR,  
 Model alt mit Serien-Nr. CITG42/KITG42xxxx.  
 • Verwendung:  
 Verbindung Stromzufuhr zu Gebläse, Umwälzpumpe,  
 Gaskombiventil, 3-Wege Umschaltventil.

Bestell-Nr. €/Satz  
**24 000 56** \*



• Passend für evenes/fondital: ITACA KC/KR/KRB,  
 Model neu mit Serien-Nr. KITW92xxxx.n,  
 ITACA KC alt mit Serien-Nr. CITG42/KITG42xxxx  
 • Verwendung:  
 Verbindung Stromzufuhr zu Gebläse, Umwälzpumpe,  
 Gaskombiventil, 3-Wege Umschaltventil.

Bestell-Nr. €/Satz  
**24 000 55** \*



• Passend für evenes/fondital: ITACA KR,  
 Model neu mit Serien-Nr. KITW92xxxx.  
 • Verwendung:  
 Verbindung Stromzufuhr zu Gebläse, Umwälzpumpe,  
 Gaskombiventil, externes Umschaltventil.

Bestell-Nr. €/Satz  
**24 000 57** \*



• Passend für evenes/fondital: FORMENTERA  
 • Ref.-Nr.: 77







Bestell-Nr. €/Satz  
**24 002 80** \*

**Kabelsätze**

	<ul style="list-style-type: none"> <li>• Passend für evenes/fondital: ITACA KC/KR/KRB, Model neu mit Serien-Nr. KITW92xxxx., ITACA KC Model alt mit Serien-Nr. CITG42/KITG42xxxx</li> <li>• Verwendung: PWM Verbindung zu Gebläse und Pumpe. Verbindung zu Steckleiste Fühler 1 - 10, Verbindung zu internen Abgasfühler/ Vorlauffühler/ Abgas-STB</li> </ul> <table border="0"> <tr> <td>Bestell-Nr.</td> <td>€/Satz</td> </tr> <tr> <td><b>24 000 51</b></td> <td>*</td> </tr> </table>	Bestell-Nr.	€/Satz	<b>24 000 51</b>	*	<ul style="list-style-type: none"> <li>• Passend für evenes/fondital: ITACA KR/KRB, Model alt mit Serien-Nr. CITG42/KITG42xxxx.</li> <li>• Verwendung: PWM Verbindung zu Gebläse und Pumpe. Verbindung zu Steckleiste Fühler 1-10, Verbindung zu internen Abgasfühler/ Vorlauffühler/ Abgas-STB</li> </ul> <table border="0"> <tr> <td>Bestell-Nr.</td> <td>€/Satz</td> </tr> <tr> <td><b>24 000 52</b></td> <td>*</td> </tr> </table>	Bestell-Nr.	€/Satz	<b>24 000 52</b>	*
Bestell-Nr.	€/Satz									
<b>24 000 51</b>	*									
Bestell-Nr.	€/Satz									
<b>24 000 52</b>	*									
	<ul style="list-style-type: none"> <li>• Passend für evenes/fondital: ITACA KC/KR/KRB, Model neu mit Serien-Nr. KITW92xxxx.</li> <li>• Verbindung von Platine zu Hauptschalter und Multifunktionsrelais</li> </ul> <table border="0"> <tr> <td>Bestell-Nr.</td> <td>€/Satz</td> </tr> <tr> <td><b>24 000 59</b></td> <td>*</td> </tr> </table>	Bestell-Nr.	€/Satz	<b>24 000 59</b>	*	<ul style="list-style-type: none"> <li>• Passend für evenes/fondital: FORMENTERA</li> <li>• Ref.-Nr.: 76</li> </ul> <table border="0"> <tr> <td>Bestell-Nr.</td> <td>€/Satz</td> </tr> <tr> <td><b>24 002 83</b></td> <td>*</td> </tr> </table>	Bestell-Nr.	€/Satz	<b>24 002 83</b>	*
Bestell-Nr.	€/Satz									
<b>24 000 59</b>	*									
Bestell-Nr.	€/Satz									
<b>24 002 83</b>	*									
	<ul style="list-style-type: none"> <li>• Passend für evenes/fondital: ITACA KC/KR/KRB, Model alt mit Serien-Nr. CITG42/KITG42xxxx</li> <li>• Verwendung: Verbindung von Touch Panel zu Steckleiste Raumfühler und Heizkreiserweiterung</li> </ul> <table border="0"> <tr> <td>Bestell-Nr.</td> <td>€/Satz</td> </tr> <tr> <td><b>24 000 54</b></td> <td>*</td> </tr> </table>	Bestell-Nr.	€/Satz	<b>24 000 54</b>	*	 <ul style="list-style-type: none"> <li>• Passend für evenes/fondital: FORMENTERA</li> <li>• Ref.-Nr.: 78</li> </ul> <table border="0"> <tr> <td>Bestell-Nr.</td> <td>€/Satz</td> </tr> <tr> <td><b>24 002 82</b></td> <td>*</td> </tr> </table>	Bestell-Nr.	€/Satz	<b>24 002 82</b>	*
Bestell-Nr.	€/Satz									
<b>24 000 54</b>	*									
Bestell-Nr.	€/Satz									
<b>24 002 82</b>	*									
	<ul style="list-style-type: none"> <li>• Passend für evenes/fondital: ITACA</li> <li>• Verwendung: Verbindung Platine zu Touch-Panel</li> </ul> <table border="0"> <tr> <td>Bestell-Nr.</td> <td>€/Satz</td> </tr> <tr> <td><b>24 000 58</b></td> <td>*</td> </tr> </table>	Bestell-Nr.	€/Satz	<b>24 000 58</b>	*	 <ul style="list-style-type: none"> <li>• Passend für evenes/fondital: FORMENTERA</li> <li>• Ref.-Nr.: 75</li> </ul> <table border="0"> <tr> <td>Bestell-Nr.</td> <td>€/Satz</td> </tr> <tr> <td><b>24 002 78</b></td> <td>*</td> </tr> </table>	Bestell-Nr.	€/Satz	<b>24 002 78</b>	*
Bestell-Nr.	€/Satz									
<b>24 000 58</b>	*									
Bestell-Nr.	€/Satz									
<b>24 002 78</b>	*									
	<ul style="list-style-type: none"> <li>• Passend für evenes/fondital: FORMENTERA</li> <li>• Ref.-Nr.: 86</li> </ul> <table border="0"> <tr> <td>Bestell-Nr.</td> <td>€/Satz</td> </tr> <tr> <td><b>24 002 81</b></td> <td>*</td> </tr> </table>	Bestell-Nr.	€/Satz	<b>24 002 81</b>	*					
Bestell-Nr.	€/Satz									
<b>24 002 81</b>	*									

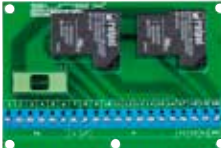
**EVENES GELBI**

**Wärmepumpe**

 <p><b>Gelbi D4.1 / D4.2</b></p>	 <p><b>Ersatzpumpe Wilo ZRS15/4-3 KU PL 12</b></p> <ul style="list-style-type: none"> <li>• Passend für GELBI</li> <li>• Baulänge: 130 mm</li> </ul> <table border="0"> <tr> <td>Bestell-Nr.</td> <td>€/Stück</td> </tr> <tr> <td><b>90 021 26</b></td> <td>*</td> </tr> </table>	Bestell-Nr.	€/Stück	<b>90 021 26</b>	*	 <p><b>Ersatz-Relaisplatine</b></p> <ul style="list-style-type: none"> <li>• Passend für Gelbi</li> </ul> <table border="0"> <tr> <td>Bestell-Nr.</td> <td>€/Stück</td> </tr> <tr> <td><b>90 058 56</b></td> <td>*</td> </tr> </table>	Bestell-Nr.	€/Stück	<b>90 058 56</b>	*	 <p><b>Schnellentlüfter mit Winkelanschluss DN 15 (1/2") AG</b></p> <ul style="list-style-type: none"> <li>• Passend für GELBI</li> </ul> <table border="0"> <tr> <td>Bestell-Nr.</td> <td>€/Stück</td> </tr> <tr> <td><b>90 029 88</b></td> <td>*</td> </tr> </table>	Bestell-Nr.	€/Stück	<b>90 029 88</b>	*					
Bestell-Nr.	€/Stück																			
<b>90 021 26</b>	*																			
Bestell-Nr.	€/Stück																			
<b>90 058 56</b>	*																			
Bestell-Nr.	€/Stück																			
<b>90 029 88</b>	*																			
	 <p><b>Ersatzregelung Touch-Controller</b></p> <ul style="list-style-type: none"> <li>• Passend für GELBI</li> <li>• Ohne Fühler</li> <li>• Lieferumfang: - Netzteil</li> </ul> <table border="0"> <tr> <td>Typ</td> <td>Bestell-Nr.</td> <td>€/Stück</td> </tr> <tr> <td>Gelbi D4.1</td> <td><b>90 027 74</b></td> <td>*</td> </tr> <tr> <td>Gelbi D4.2</td> <td><b>90 034 60</b></td> <td>*</td> </tr> </table>	Typ	Bestell-Nr.	€/Stück	Gelbi D4.1	<b>90 027 74</b>	*	Gelbi D4.2	<b>90 034 60</b>	*	 <p><b>Speicher/Puffer-Temperaturfühler</b></p> <ul style="list-style-type: none"> <li>• Passend für GELBI</li> </ul> <table border="0"> <tr> <td>Bestell-Nr.</td> <td>€/Stück</td> </tr> <tr> <td><b>90 031 08</b></td> <td>*</td> </tr> </table> <p><b>Ansaugluft-Temperaturfühler</b></p> <ul style="list-style-type: none"> <li>• Passend für GELBI</li> </ul> <table border="0"> <tr> <td>Bestell-Nr.</td> <td>€/Stück</td> </tr> <tr> <td><b>90 031 09</b></td> <td>*</td> </tr> </table>	Bestell-Nr.	€/Stück	<b>90 031 08</b>	*	Bestell-Nr.	€/Stück	<b>90 031 09</b>	*	
Typ	Bestell-Nr.	€/Stück																		
Gelbi D4.1	<b>90 027 74</b>	*																		
Gelbi D4.2	<b>90 034 60</b>	*																		
Bestell-Nr.	€/Stück																			
<b>90 031 08</b>	*																			
Bestell-Nr.	€/Stück																			
<b>90 031 09</b>	*																			

**Zündelectroden**



- **Passend für Giersch: R 1-V-L-LN/BI Nox**
  - Isolator: 25 x 40 mm
  - Draht gebogen: 2 x 2,5 x 31
  - Anschluss: 6,3 mm
  - Ref.-Nr.: 47-50-20883
- |                  |         |
|------------------|---------|
| Bestell-Nr.      | €/Stück |
| <b>29 044 27</b> | *       |



- **Passend für Giersch: R1-V-L**
  - Isolator: 25 x 40 mm
  - Draht gebogen: 2 x 7+24 mm
  - Anschluss: 6,3 mm
  - Ref.-Nr.: 31-90-11411
- |                  |         |
|------------------|---------|
| Bestell-Nr.      | €/Stück |
| <b>29 006 04</b> | *       |



- **Passend für Giersch: R1V/R2V (alt)**
  - Isolator: 36 x 45 mm
  - Draht gebogen: 2 x 2,5+25 mm
  - Anschluss: 6,3 mm
  - Ref.-Nr.: 31-50-10126
- |                  |         |
|------------------|---------|
| Bestell-Nr.      | €/Stück |
| <b>29 006 03</b> | *       |



- **Passend für Giersch: R 1 D**
  - Isolator: 25 x 40 mm
  - Draht gebogen: 2 x 2+35 mm
  - Anschluss: 4 mm
  - Ref.-Nr.: 31-20-11396
- |                  |         |
|------------------|---------|
| Bestell-Nr.      | €/Stück |
| <b>29 006 05</b> | *       |



- **Passend für Giersch: R20/30-Z-L-BI Nox**
  - Isolator: 36 x 45 mm
  - Draht ø: 1,8 mm
  - Drahtlänge: 2 x 3 + 21 + 8 mm
  - Anschluss: 6,3 mm
  - Ref.-Nr.: 47-90-12531
- |                  |         |
|------------------|---------|
| Bestell-Nr.      | €/Stück |
| <b>29 056 48</b> | *       |



- **Passend für Giersch: RG30-Z/M-L-LN**
  - Isolator: 36 x 45 mm
  - Draht ø: 1,9 mm
  - Drahtlänge: 1 x 15 + 28 mm, 1 x 20 + 50 mm
  - Anschluss: 6,3 mm
  - Ref.-Nr.: 43-90-21230
- |                  |         |
|------------------|---------|
| Bestell-Nr.      | €/Stück |
| <b>29 056 51</b> | *       |



- **Passend für Giersch: RG20(-L)-LN, RG20-Z-L-LN/RG20-M-L-LN**
  - Isolator: 36 x 45 mm
  - Draht ø: 1,8 mm
  - Drahtlänge: 1 x 8 + 11 + 20 mm, 1 x 10 + 15 + 43 mm
  - Anschluss: 6,3 mm
  - Ref.-Nr.: 42-90-21225
- |                  |         |
|------------------|---------|
| Bestell-Nr.      | €/Stück |
| <b>29 056 50</b> | *       |



- **Passend für Giersch: R20(-V)(-L), R20(-L)AE, R20-ZS-L, R30-AE, R30-Z-L**
  - Isolator: 36 x 45 mm
  - Draht ø: 1,8 mm
  - Drahtlänge: 2 x 3 + 22 + 7 mm
  - Anschluss: 6,3 mm
  - Ref.-Nr.: 33-90-10711
- |                  |         |
|------------------|---------|
| Bestell-Nr.      | €/Stück |
| <b>29 056 49</b> | *       |



- **Passend für Giersch: R20(-V)(-L), R20(-L)AE, R20-ZS-L**
  - Isolator: 36 x 45 mm
  - Draht ø: 1,8 mm
  - Drahtlänge: 2 x 2 + 25 mm
  - Ref.-Nr.: 32-90-20642
- |                  |         |
|------------------|---------|
| Bestell-Nr.      | €/Stück |
| <b>29 056 46</b> | *       |



- **Passend für Giersch: R1.2-V(-L)-BI Nox, GG35/55/80**
  - Isolator: 25 x 40 mm
  - Draht ø: 1,2 mm
  - Drahtlänge: 2 x 16 + 18 + 3 mm
  - Anschluss: 6,3 mm
  - Ref.-Nr.: 47-90-22087
- |                  |         |
|------------------|---------|
| Bestell-Nr.      | €/Stück |
| <b>29 056 45</b> | *       |



- **Passend für Giersch: RG 1 - RG 3**
  - Zündung und Ionisation
  - Isolator: 36 x 45 mm
  - Draht gerade: 1 x 69 mm und 1 x 40 mm
  - Steckanschluss: 6,3 mm
  - Ref.-Nr.: 37-50-20644
- |                  |         |
|------------------|---------|
| Bestell-Nr.      | €/Stück |
| <b>29 006 06</b> | *       |



- **Passend für Giersch: GB100.20/25, GB2020/25**
  - Isolator: 27,5 x 59,5 mm
  - Draht: 2 x 27+19 mm
  - Anschluss: 4 mm
  - Ref.-Nr.: 47-90-22083 ersetzt 47-90-21635
  - Inkl. Befestigungssatz
- |                  |         |
|------------------|---------|
| Bestell-Nr.      | €/Stück |
| <b>29 045 23</b> | *       |

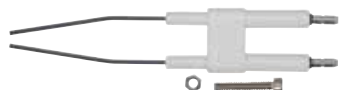

- **Passend für Giersch: GB100.30/50, GB2030/35/40/45/50**
  - Isolator: 27,5 x 59,5 mm
  - Draht: 2 x 23 + 43 mm
  - Anschluss: 4 mm
  - Ref.-Nr.: 47-90-22084 ersetzt 47-90-21636
  - Inkl. Befestigungssatz
- |                  |         |
|------------------|---------|
| Bestell-Nr.      | €/Stück |
| <b>29 045 24</b> | *       |



- **Passend zu Giersch: GB2000-K36**
  - Isolator: 27,5 x 59,5 mm
  - Draht: 2 x 39+20 mm
  - Anschluss: 4 mm
  - Ref.-Nr. 47-10-22421
- |                  |         |
|------------------|---------|
| Bestell-Nr.      | €/Stück |
| <b>29 006 11</b> | *       |



- **Passend zu Giersch: R20.2-LN**
  - Isolator: 27,5 x 59,5 mm
  - Draht: 2 x 14+26 mm
  - Anschluss: 4 mm
  - Ref.-Nr.: 47-90-21800
- |                  |         |
|------------------|---------|
| Bestell-Nr.      | €/Stück |
| <b>29 006 10</b> | *       |



- Zündelectrodenatz**
- **Passend für Giersch: GB3025/3030/3035**
  - Isolator: 7/12 x 80 mm
  - Draht ø: 2
  - Drahtlänge: 15 + 25 mm
  - Anschluss: 4,0 mm
  - Ref.-Nr.: 47-90-24294 ersetzt 47-90-26702
- |                  |         |
|------------------|---------|
| Bestell-Nr.      | €/Stück |
| <b>29 044 29</b> | *       |



- Zünd-/Ionisationselektrode**
- **Passend für Giersch: GiegaStar10/11/20/21/30/31/45/65C20/31**
  - Isolator: 9,5 x 70 mm
  - Draht ø: 3 mm
  - Drahtlänge: 28 + 12 mm
  - Drahtlänge Ionisation: 53 mm
  - Anschluss: 6,3 mm
  - Halteblech: 16 x 40 mm
  - Ref.-Nr.: 07-10-51151
  - **Lieferumfang:**
    - Dichtung,
    - Befestigungsschrauben
    - Tülle
- |                  |         |
|------------------|---------|
| Bestell-Nr.      | €/Stück |
| <b>29 056 52</b> | *       |



- Zünd-/Ionisationselektroden-Set**
- **Passend für Giersch: MG1, MG2, MG10, MG1-ZM-L, MG2-ZM-L**
  - Isolator: 11 x 85 / 25 x 40 mm
  - Draht ø: 1,7 / 3 mm
  - Drahtlänge: 60 mm
  - Drahtlänge Ionisation: 70 mm
  - Anschluss: 6,3 mm
  - Ref.-Nr.: 47-90-27365
  - **Lieferumfang:**
    - Doppelzündelectrode
    - Ionisationselektrode
- |                  |       |
|------------------|-------|
| Bestell-Nr.      | €/Set |
| <b>29 056 53</b> | *     |



**Zündkabel**



- **Passend für Giersch: GB 100.20-50**
- Länge: 500 mm
- Anschluss: 4 x 1 mm
- Ref.-Nr.: 47-50-12251

Bestell-Nr.	€/Stück
<b>28 043 93</b>	*



- **Passend für Giersch: Giega star 10/12/21/31/45/65/85/115**
- Länge: 900 mm
- ø: 12 mm
- Anschluss: Flachhülse 6,3 x Steckhülse 6,3 mm
- Ref.-Nr.: 07-10-51894

- **Lieferumfang:**  
- Tülle  
- Befestigungsmaterial

Bestell-Nr.	€/Stück
<b>29 056 54</b>	*



- **Passend für Giersch: R20(-V)(-L), R20(-L)AE, R20-ZS-L, R20(-V)(-L)-Bi, Nox, R20-Z-L-Bi, R30-AE, R30-Z-L, R30-Z-L-Bi Nox, R30-Z-L-Bi Nox**
- Länge: 640 mm
- ø: 5 mm
- Anschluss: 6,3 x 4 mm
- Ref.-Nr.: 47-50-26741
- **VPE = 2 Stück**

Bestell-Nr.	€/Set
<b>28 044 54</b>	*



- **Passend für Giersch: R1(-V)(-L)**
- Länge: 400 mm
- Anschluss: 6,3 x 4 mm
- Ref.-Nr.: 47-90-11979

- **Lieferumfang:**  
- Tüllen

Bestell-Nr.	€/Stück
<b>28 044 53</b>	*



- **Passend für Giersch: GL10.1 / GL10.2**
- Länge: 450 mm
- ø: 5 mm
- Ref.-Nr.: 47-90-24835

Bestell-Nr.	€/Stück
<b>28 044 52</b>	*



- **Passend für Giersch: GB100.20/.25/30/.35/.40/.45/.50, GBD100.15/.25**
- Länge: 400 mm
- Anschluss: 4 x 1 mm
- Ref.-Nr.: 47-50-12250
- **VPE = 2 Stück**

Bestell-Nr.	€/Set
<b>28 044 51</b>	*



- **Zünd- und Ionisationskabel-Set**
- **Passend für Giersch: RG1(-L)-LN**
- Ref.-Nr.: 47-90-27331

Bestell-Nr.	€/Set
<b>28 044 55</b>	*

**Stauscheiben**



- **Passend für Giersch: R1-V/L/LN, R20V/L-Bi Nox**
- Ref.-Nr.: 41-90-20877 ersetzt 41-90-20677
- **Lieferumfang:**  
- Doppelzündelektrode

Bestell-Nr.	€/Stück
<b>29 006 14</b>	*



- **Passend für Giersch: R1-V(-L)-Bi Nox**
- Ausführung: 4-Schlitze
- ø: 60 mm
- Ref.-Nr.: 41-90-22205
- **Lieferumfang:**  
- Doppelzündelektrode

Bestell-Nr.	€/Stück
<b>29 056 35</b>	*



- **Passend für Giersch: R1-V(-L)**
- Ausführung: 4-Schlitze
- ø: 60 mm
- Ref.-Nr.: 31-90-20869
- **Lieferumfang:**  
- Doppelzündelektrode

Bestell-Nr.	€/Stück
<b>29 056 34</b>	*



- **Passend für Giersch: R20(-V)(-L), R20(-L)AE, R20-ZS-L**
- ø: 80 mm
- Ref.-Nr.: 32-90-10143
- **Lieferumfang:**  
- Doppelzündelektrode

Bestell-Nr.	€/Stück
<b>29 056 38</b>	*



- **Passend für Giersch: R1.2-V(-L)-Bi Nox**
- Ausführung: 6-Schlitze
- ø: 70 mm
- Ref.-Nr.: 41-90-22929
- **Lieferumfang:**  
- Doppelzündelektrode

Bestell-Nr.	€/Stück
<b>29 056 37</b>	*

**Zündeinrichtungen / Flammenfühler**



- **Zündeinheit**
- **Passend für Giersch: MG1, MG2, MG10, MG1-ZM-L, MG2-ZM-L, GG10-LN, GL10-LN, GB2000, GBD2000, GL20/1/2/3-LN, GB3000**
- Typ: f.i.d.a. Mod.26/35
- Einschaltdauer: 50%
- Primär: 230 V
- Sekundär Spannung: 8 kV
- Sekundär Strom: 35 mA
- Ref.-Nr.: 47-90-24469 ersetzt 47-90-24922
- **Lieferumfang:**  
- Netzanschlusskabel

Bestell-Nr.	€/Stück
<b>28 044 58</b>	*



- **Flammenfühler MZ770 mit 1 Verlängerung**
- **Passend für Giersch: R1-V-L/Bi-Nox**
- Ref.-Nr.: 37-90-10118

Bestell-Nr.	€/Stück
<b>20 005 22</b>	*



- **Flammenfühler MZ770 mit 2 Verlängerungen**
- **Passend für Giersch: R20-V-Z-L/Bi Nox, R30-Z-L/Bi Nox**
- Ref.-Nr.: 47-90-21037

Bestell-Nr.	€/Stück
<b>20 005 21</b>	*



- **Zündtrafo 10/20 CM**
- **Passend für Giersch: R1/1.2-V-L-Bi Nox**
- Ref.-Nr.: 47-90-20776

Bestell-Nr.	€/Stück
<b>28 037 07</b>	*

**ZUBEHÖR**

Passende Steckerkabel finden Sie auf Seite 40.



**Ölbrennerpumpen und Düsendruckleitung**

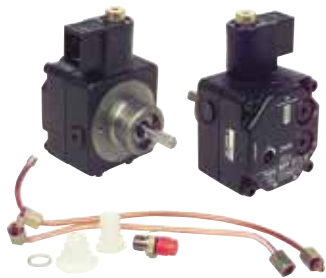

- **Passend für Giersch:** R1, R1.2, R20V-L-BI Nox
- Ersetzt UNI 2.1 L 1 L 44 H.
- Ref.-Nr.: 47-90-10834
- **Lieferumfang:**
  - Ölbrennerpumpe mit Anschlussnippel
  - 2 x Druckleitung
  - 1 x Kupplung
  - 1 x Dichtung

Bestell-Nr. €/Satz  
**26 001 53** \*



- **Passend für Giersch:** R20/30-Z-L-BI Nox, R30.3-Z-L-LN, R20(-L)AE, R20-ZS-L, R30-AE, R30-Z-L
- Typ: AT2 45DK 9584
- Welle: 2-flächig
- Drehrichtung: Links
- Düsenanschluss: Rechts
- Magnetventil: 2
- Welle-ø: 8
- Naben-ø: 32
- Zulauf/Rücklauf: DN 8 (1/4")
- Ref.-Nr.: 47-90-12645
- **Lieferumfang:**
  - Pumpe mit Anschlusskabel und Anschlussnippel
  - 2 x Düsendruckrohre
  - 2 x Kupplungen

Bestell-Nr. €/Stück  
**26 050 72** \*

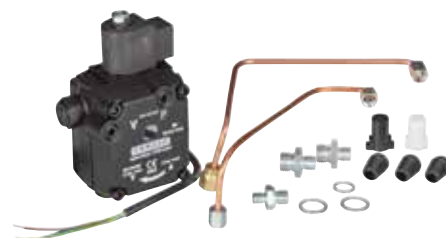

- **Passend für Giersch:** GB2000, GB100.20/25/30/35/40/45/50
- Typ: ALE 35 C 9321
- Welle: 2-flächig
- Drehrichtung: Links
- Düsenanschluss: Links
- Welle-ø: 8 mm
- Naben-ø: 32 mm
- Zulauf/Rücklauf: DN 8 (1/4")
- Ref.-Nr.: 47-90-22503
- **Lieferumfang:**
  - Ölbrennerpumpe mit Anschlusskabel
  - 2 x Düsenrohre
  - Motorkupplung

Bestell-Nr. €/Stück  
**26 050 69** \*



Weitere Ölbrennerpumpen finden Sie ab Seite 28.



- **Passend für Giersch:** GB3000
- Welle: 2-flächig
- Düsenanschluss: Rechts
- Welle-ø: 8 mm
- Naben-ø: 32 mm
- Zulauf/Rücklauf: DN 8 (1/4")
- Ref.-Nr.: 47-90-24957
- **Lieferumfang:**
  - Pumpe mit Anschlusskabel und Anschlussnippel
  - Kupplung

Bestell-Nr. €/Stück  
**26 050 70** \*



- Düsendruckleitung**
- **Passend für Giersch:** R1-V-L-LN, R1(-V)(-L), R1-V(-L)-BI Nox, R1.2-V(-L)-BINox
  - Ref.-Nr.: 31-90-10929

Bestell-Nr. €/Stück  
**26 050 73** \*

**Brennermotoren und Gebläseräder**



- **Passend für Giersch:** R1/1.2-V-L/Bi Nox, GB2000/2025/2030, GB2030-50, GB302, 5/3030/3035/3050
- Ref.-Nr.: 31-90-11582

Bestell-Nr. €/Stück  
**24 011 52** \*



- **Passend für Giersch:** R1(-V)(-L), RG1(-L)
- Größe: 120 x 42 mm
- Ref.-Nr.: 31-90-10106

Bestell-Nr. €/Stück  
**24 025 62** \*



- **Passend für Giersch:** RG30, RG30-Z-L-BI NOX, R30-AE, R30-Z-L, RG30-ZL-LN, RG30-M-L-LN, RG30-Z-L, RG30-M-L
- Leistung: 250 W
- Spannung: 230 V/50 Hz
- Drehzahl: 2800 U/min
- Kondensator: 8 µF
- Ref.-Nr.: 33-90-10335

Bestell-Nr. €/Stück  
**24 025 71** \*



- **Passend für Giersch:** R1-V(-L)-BI NOX, R1.2-V(-L)-BI NOX, R1-V-L-LN, RG1(-L)-LN, GBD2010, GL10.1/2, GG35/55
- Größe: 133 x 42 mm
- Ref.-Nr.: 31-90-11477

Bestell-Nr. €/Stück  
**24 025 63** \*



- **Passend für Giersch:** RG20(-L)-LN, RG20-Z-L-LN, RG20-M-L-LN, RG20(-L), RG20-Z-L/RG20-M-L
- Leistung: 140 W
- Spannung: 230 V/50 Hz
- Welle ø: 12,7 mm
- Pumpenaufnahme: 32 mm
- Drehzahl: 2820 U/min
- Kondensator: 4 µF
- Ref.-Nr.: 47-90-25531
- **Lieferumfang:**
  - Anschlusskabel

Bestell-Nr. €/Stück  
**24 025 70** \*



- **Passend für Giersch:** R20(-V)(-L), R20(-V)(-L)-BI NOX, R20-Z-L-BI NOX, R20(-L)AE, R20-ZS-L, RG20(-L)-LN
- Größe: 146 x 62 mm
- Ref.-Nr.: 32-90-10139

Bestell-Nr. €/Stück  
**24 025 64** \*

**Ölvorwärmer**

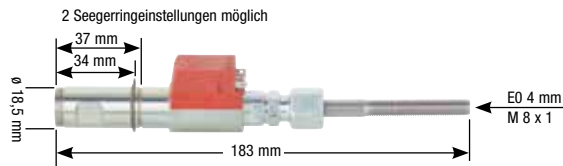

- **Passend für Giersch: R1-V/-L/-K (Einbaubrenner)**
  - 30-110 W
  - Ref.-Nr.: 31-90-11383
- | Bestell-Nr. | €/Stück |
|-------------|---------|
| 23 012 02   | *       |

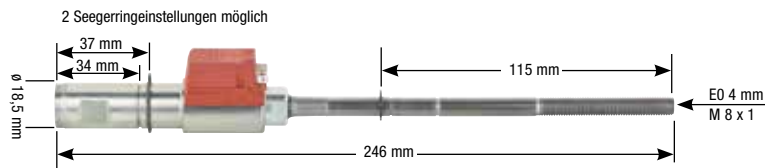

- **Passend für Giersch: R1-V(-L)/Bi Nox**
  - 30-110 W
  - Ref.-Nr.: 51-90-20450
- | Bestell-Nr. | €/Stück |
|-------------|---------|
| 23 012 01   | *       |

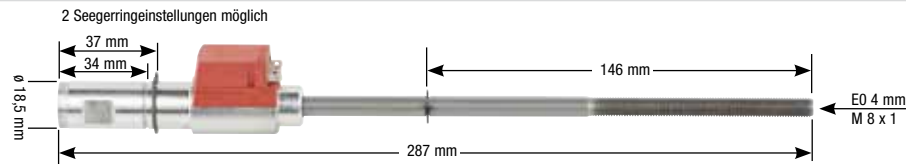

- **Passend für Giersch: R2V-L**
  - 30-110 W
  - Ref.-Nr.: 52-20-20650
- | Bestell-Nr. | €/Stück |
|-------------|---------|
| 23 012 03   | *       |

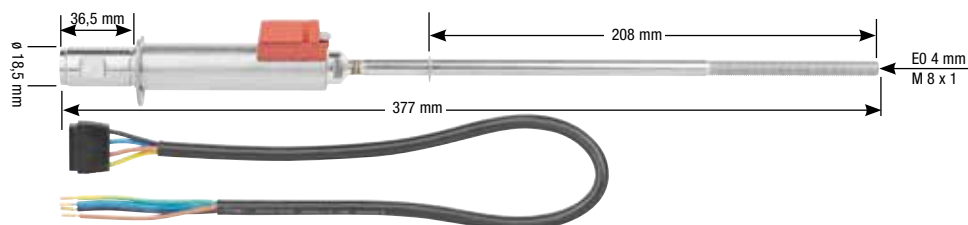

- **Passend für Giersch: R20-V (ab 3/95) und R20-V-BiNox**
  - 30-170 W
  - Ref.-Nr.: 52-90-21342
  - **Lieferumfang:**
  - Anschlusskabel
- | Bestell-Nr. | €/Stück |
|-------------|---------|
| 23 000 09   | *       |

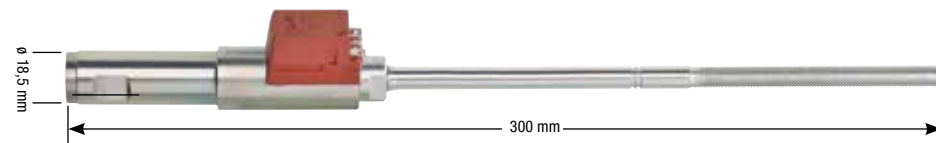

- **Passend für Giersch: GB3000/3025/3030/3035/3050**
  - Ausführung: Mit LE Ventil
  - Ref.-Nr.: 47-90-24956
- | Bestell-Nr. | €/Stück |
|-------------|---------|
| 23 047 75   | *       |

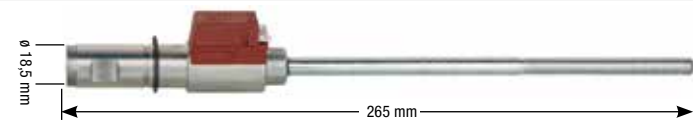

- **Passend für Giersch: R1-V-LN**
  - Ref.-Nr.: 47-90-12716
- | Bestell-Nr. | €/Stück |
|-------------|---------|
| 23 047 77   | *       |

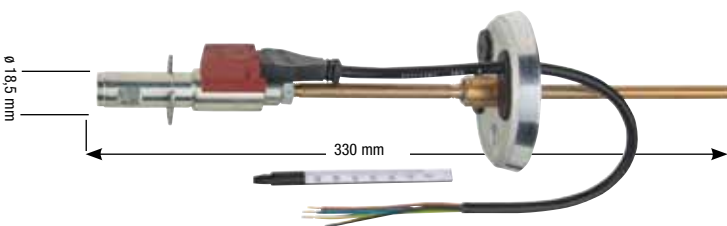

- **Passend für Giersch: R1.2-V(-L)-BI NOX**
  - Ref.-Nr.: 47-90-24130
  - **Lieferumfang:**
  - Anschlusskabel
- | Bestell-Nr. | €/Stück |
|-------------|---------|
| 23 047 78   | *       |

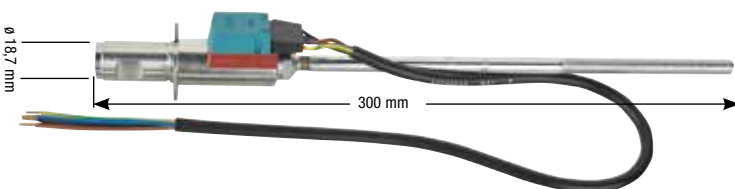

- **Passend für Giersch: GL 10.1/2-V-LN**
  - Ref.-Nr.: 47-90-21979
  - **Lieferumfang:**
  - Anschlusskabel
- | Bestell-Nr. | €/Stück |
|-------------|---------|
| 23 047 76   | *       |

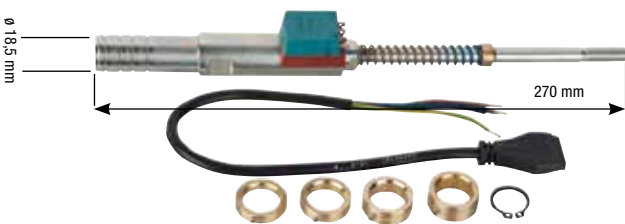

- **Passend für Giersch: GB2000**
  - Ref.-Nr.: 47-90-22501
  - **Lieferumfang:**
  - Klemmring
  - 4 x Adapterringe
  - Anschlusskabel
- | Bestell-Nr. | €/Stück |
|-------------|---------|
| 23 047 74   | *       |



- **Anschlusskabel für Ölvorwärmer**
  - **Passend für Danfoss, Satronic und Viskostat Ölvorwärmer**
  - Länge: 700 mm
- | Bestell-Nr. | €/Stück |
|-------------|---------|
| 23 001 09   | *       |







**Flammrohre**

 <ul style="list-style-type: none"> <li>• Passend für Giersch: GB2030/35/40/45/50, GB100.30/35/40/45/50</li> <li>• Material: Keramik</li> <li>• ø: 96 mm</li> <li>• Länge: 174 mm</li> <li>• Ref.-Nr.: 47-90-21841</li> </ul> <p>Bestell-Nr. €/Stück <b>24 025 51</b> *</p>	 <ul style="list-style-type: none"> <li>• Passend für Giersch: GB100.20/25, GB2020/25</li> <li>• ø: 89 x 105 mm</li> <li>• Länge: 160 mm</li> <li>• Ref.-Nr.: 47-90-12281</li> <li>• <b>Lieferumfang:</b> - Flammrohr mit Arretierhülse</li> </ul> <p>Bestell-Nr. €/Stück <b>24 025 54</b> *</p>
<ul style="list-style-type: none"> <li>• Passend für Giersch: GB2020/25, GB100.20/25</li> <li>• Material: Keramik</li> <li>• ø: 85 mm</li> <li>• Länge: 160 mm</li> <li>• Ref.-Nr.: 47-90-21840</li> </ul> <p>Bestell-Nr. €/Stück <b>24 025 50</b> *</p>	 <ul style="list-style-type: none"> <li>• Passend für Giersch: R1-V(-L)-BI Nox, R1-V-L-LN</li> <li>• ø: 80 x 99 mm</li> <li>• Länge: 104 mm</li> <li>• Ref.-Nr.: 47-90-12655</li> </ul> <p>Bestell-Nr. €/Stück <b>29 056 36</b> *</p>
 <ul style="list-style-type: none"> <li>• Passend für Giersch: GB3025</li> <li>• Material: Alloy 601</li> <li>• ø: 90 mm</li> <li>• Länge: 160 mm</li> <li>• Ref.-Nr.: 47-90-25058</li> </ul> <p>Bestell-Nr. €/Stück <b>24 025 52</b> *</p>	 <ul style="list-style-type: none"> <li>• Passend für Giersch: R1.2-V(-L)-BI NOX</li> <li>• ø: 67 x 90 mm</li> <li>• Länge: 255 mm</li> <li>• Ref.-Nr.: 47-90-22859</li> </ul> <p>Bestell-Nr. €/Stück <b>24 025 55</b> *</p>

**Gehäuse mit Flammrohr**

 <ul style="list-style-type: none"> <li>• Passend für Giersch: R1(-V)(-L) ab 2.Quartal 89</li> <li>• Ref.-Nr.: 31-90-11604</li> </ul> <p>Bestell-Nr. €/Stück <b>24 025 56</b> *</p>	 <ul style="list-style-type: none"> <li>• Passend für Giersch: R1-V(-L)-BI NOX, R1-V-L-LN</li> <li>• Ref.-Nr.: 31-90-21864</li> </ul> <p>Bestell-Nr. €/Stück <b>24 025 57</b> *</p>	 <ul style="list-style-type: none"> <li>• Passend für Giersch: R20(-V)(-L), R20(-L)AE, R20-ZS-L</li> <li>• Ref.-Nr.: 32-90-11508</li> </ul> <p>Bestell-Nr. €/Stück <b>24 025 58</b> *</p>
 <p><b>Gehäuseeinsatz Kunststoff</b></p> <ul style="list-style-type: none"> <li>• Passend für Giersch: R20(-V)(-L), R20(-V)(-L)-BI NOX, R20-Z-L-BI NOX, R20(-L)AE, R20-ZS-L, RG20(-L)-LN</li> <li>• Ref.-Nr.: 32-90-11744</li> </ul> <p>Bestell-Nr. €/Stück <b>24 025 60</b> *</p>	 <p><b>Arretierhülse für Flammrohr</b></p> <ul style="list-style-type: none"> <li>• Passend für Giersch: GB2020/25, GB100.15/20/25, GBD2000</li> <li>• ø: 91 mm</li> <li>• Ref.-Nr.: 47-90-21838</li> </ul> <p>Bestell-Nr. €/Stück <b>24 025 53</b> *</p>	

**Brennerflanschdichtungen**

 <ul style="list-style-type: none"> <li>• Passend für Giersch: R1 bis BJ 02/1987</li> <li>• Maße: 88 x 161 mm</li> <li>• Stärke: 8,5 mm</li> <li>• Ref.-Nr.: 51-90-10214</li> </ul> <p>Bestell-Nr. €/Stück <b>24 025 40</b> *</p>	 <ul style="list-style-type: none"> <li>• Passend für Giersch: R1, RG1</li> <li>• Maße: 88 x 161 mm</li> <li>• Stärke: 5 mm</li> <li>• Ref.-Nr.: 31-90-10104</li> </ul> <p>Bestell-Nr. €/Stück <b>24 025 41</b> *</p>	 <ul style="list-style-type: none"> <li>• Passend für Giersch: RG20</li> <li>• Maße: 101 x 190</li> <li>• Ref.-Nr.: 37-90-10137</li> </ul> <p>Bestell-Nr. €/Stück <b>24 025 45</b> *</p>
 <ul style="list-style-type: none"> <li>• Passend für Giersch: R20(-V)(-L)-BI NOX, R20(-V)(-L), R20(-L)AE, R20-ZS-L, RG30 (-Z/-M) -L, R20-Z-L-BI NOX, R30-Z-L-BI NOX, R30.3-Z-L-LN, GL20/1-LN</li> <li>• Maße: 100 x 192</li> <li>• Stärke: 8,4 mm</li> <li>• Ref.-Nr.: 32-90-10261</li> </ul> <p>Bestell-Nr. €/Stück <b>24 025 43</b> *</p>	 <ul style="list-style-type: none"> <li>• Passend für Giersch: GB 2020/25, GB 100.20/25, GBD 100.15/25, GB 2000, GBD 2000, R1.2-V(-L)-BI Nox</li> <li>• Maße: 147 x 147 x Ø 93 mm</li> <li>• Stärke: 6 mm</li> <li>• Ref.-Nr.: 47-90-12292</li> </ul> <p>Bestell-Nr. €/Stück <b>24 025 42</b> *</p>	 <ul style="list-style-type: none"> <li>• Passend für Giersch: GL20/2-LN, GL20/3, R30-AE, R30-Z-L, RG30- Z/M-L-LN</li> <li>• Maße: 132 x 210 mm</li> <li>• Ref.-Nr.: 33-90-10191</li> </ul> <p>Bestell-Nr. €/Stück <b>24 025 44</b> *</p>

**Luftklappen**

 <ul style="list-style-type: none"> <li>• Passend für Giersch: R1(-V)(-L), RG1(-L), R1-V-L-LN, RG1(-L)-LN, R-V(-L)-BINOX, R1.2-V(-L)-BI NOX</li> <li>• Maße: 49 x 76 mm</li> <li>• Ref.-Nr.: 37-90-20971</li> </ul> <p>Bestell-Nr. €/Stück <b>24 025 66</b> *</p>	 <ul style="list-style-type: none"> <li>• Passend für Giersch: RG20(-L), R20(-V)(-L)-BI NOX, R20(-V)(-L), R20(-L)AE, RG20(-L)-LN</li> <li>• Maße: 80 x 115 mm</li> <li>• Ref.-Nr.: 32-90-11595</li> </ul> <p>Bestell-Nr. €/Stück <b>24 025 67</b> *</p>
--	---



**Stellmotoren**



- Passend für Giersch: R1/R1.2/R20-V-L-BI Nox, R2-V/RG1/RG20-L-LN ab Bj. 1989
- Typ SA 2-F (Ersatz für SA 1-F)
- Ref.-Nr.: 57-90-11592

Bestell-Nr. €/Stück  
**24 013 11** \*



- Passend für Giersch: R20/30-Z-L-BI NOX, R30.3-Z-L-LN, R30-Z-L, R20-ZS-L, RG20/30-Z-L-LN, RG20/30-M-L-LN, RG20/30-Z-L, RG20/30-M-L alle bis Herstelldatum 3. Quartal 2000
- Typ: SQN31.121 A2700
- Ref.-Nr.: 43-90-20543

Bestell-Nr. €/Stück  
**24 025 72** \*



- Passend für Giersch: R20/30-ZS-L, R30-Z-L alle ab 4 Quartal 2000
- Typ: STA3,5 B0.37/64N25R
- Ref.-Nr.: 47-90-24437

Bestell-Nr. €/Stück  
**24 025 74** \*



- Passend für Giersch: R20/30-Z-L-BI NOX, R30.3-Z-L-LN alle ab 4 Quartal 2000, GL20/1/2/3-LN
- Typ: STA3,5;B0 37/6 4N25R
- Ref.-Nr.: 47-90-24393

Bestell-Nr. €/Stück  
**24 025 73** \*

- Passend für Giersch: RG20-Z-L-LN, RG20-M-L-LN, RG20-Z-L, RG20-M-L, RG30-Z-L-LN, RG30-M-L-LN, RG30-Z-L, RG30-M-L alle ab 4. Quartal 2000, GG20-LN
- Typ: STA 13 B0 36/8 3N28R
- Ref.-Nr.: 47-90-22472

Bestell-Nr. €/Stück  
**24 025 75** \*

**Diverse Ersatzteile**



- Luftdruckwächter**
- Passend für Giersch: RG20 -Z/M-L-LN, RG20\_Z/M-L, RG30-Z/M-L-LN, RG30-Z/M-L
  - Typ: DL2E-1 30Z
  - Ref.-Nr.: 47-90-22885

Bestell-Nr. €/Stück  
**24 025 49** \*

- Passend für Giersch: RG1(-L)/-LN, RG20(-L)/-LN, RG30
- Typ: DL2E-1 30Z
- Ref.-Nr.: 47-90-22694

Bestell-Nr. €/Stück  
**24 025 48** \*



- Dichtung für Inspektionsdeckel**
- Passend für Giersch: Giegastar 45/65/85/115
  - ø: ca. 6 mm
  - Ref.-Nr.: 08-10-51846

Bestell-Nr. €/Stück  
**24 025 47** \*



- Dichtung für Inspektionsdeckel**
- Passend für Giersch: Giega Star 10/11/20/21/30/31
  - Ref.-Nr.: 08-10-51107

Bestell-Nr. €/Stück  
**24 025 46** \*

**GOLLING**

**Zündelectroden / Ionisationselectroden**



**Doppelzündelectrode**

- Passend für Golling: GLV2 M1-3/LN
- Isolator: 25 x 40 mm
- Draht ø: 1,2 mm
- Drahtlänge: 2 x 7,5 + 31
- Anschluss: 4 mm
- Ref.-Nr.: 5EL-14-006

Bestell-Nr. €/Stück  
**29 044 37** \*



**Doppelzündelectrode**

- Passend für Golling: UG 30-45
- Isolator: 36 x 45
- Draht ø: 1,7 mm
- Drahtlänge: 2 x 37 + 10 + 25
- Anschluss: 6,3 mm
- Ref.-Nr.: 52.14.04

Bestell-Nr. €/Stück  
**29 005 01** \*



**Doppelzündelectrode**

- Passend für Golling: GLG 2
- Isolator: 25 x 40 mm
- Draht ø: 1,2 mm
- Drahtlänge: 2 x 7,5 + 26 mm
- Ref.-Nr.: 9EL-14-006

Bestell-Nr. €/Stück  
**29 052 15** \*



**Doppenzündelectrode**

- Passend für Golling: GL 5, GLZ 5
- Isolator: 25 x 40 mm
- Draht ø: 1,8 mm
- Drahtlänge: 2 x 8 + 24 + 5 mm
- Anschluss: 4,0 mm
- Ref.-Nr.: 3EL-14-005

Bestell-Nr. €/Stück  
**29 052 14** \*



**Zündelectroden Satz**

- Passend für Golling: GLV2 B2 bis 24 kW
- Isolator: 2 x 7 x 80
- Draht ø: 2,0 mm
- Drahtlänge: 2 x 15 + 25 mm
- Anschluss: 4 mm
- Ref.-Nr.: 5EL-14-008

Bestell-Nr. €/Satz  
**29 044 29** \*



**Zündelectrode**

- Passend für Golling: GLG 5, GZG 5
- Ausführung: Rechts
- Isolator: 6 x 80 mm
- Draht ø: 2,5 mm
- Drahtlänge: 7 + 24 mm
- Anschluss: 4,0 mm
- Ref.-Nr.: 3EL-14-002

Bestell-Nr. €/Stück  
**29 052 17** \*



**Ionisationselectrode**

- Passend für Golling: GLG 200 ab Brenner-Nr. 92596
- Isolator: 11 x 85 mm
- Draht ø: 2,6 mm
- Drahtlänge: 39 x 60 mm
- Anschluss: 4,0 mm
- Ref.-Nr.: 3EL-14-503

Bestell-Nr. €/Stück  
**29 052 13** \*



**Ionisationselectrode**

- Passend für Golling: GLG 5, GZG 5
- Isolator: 6 x 80 mm
- Draht ø: 2,5 mm
- Drahtlänge: 9 + 60 mm
- Anschluss: 4,0 mm
- Ref.-Nr.: 3EL-14-502

Bestell-Nr. €/Stück  
**29 052 12** \*



**Ionisationselectrode**

- Passend für Golling: GLG 2
- Isolator: 6 x 80 mm
- Draht ø: 2,5 mm
- Drahtlänge: 9 + 45 mm
- Anschluss: 4,0 mm
- Ref.-Nr.: 3EL-14-501

Bestell-Nr. €/Stück  
**29 052 11** \*

\* Unsere tagesaktuellen Preise finden Sie auf [www.weinmann-schanz.de](http://www.weinmann-schanz.de)

**Diverse Ersatzteile**



**Ionisationskabel**

- **Passend für Golling: GLG 2**
- Länge: 350 mm
- Anschluss: Steckhülse 4 mm x Steckstift 4
- Ref.-Nr.: 1KA-01-01330
- **Lieferumfang:**  
- Tülle PG9

Bestell-Nr. €/Stück  
**28 044 31** \*

- **Passend für Golling: GLG 5,GZG 5**
- Länge: 450 mm
- ø: 2,5 mm
- Anschluss: Steckhülse 4 mm x Steckstift 4 mm
- Ref.-Nr.: 1KA-01-01450
- **Lieferumfang:**  
- Tülle PG9

Bestell-Nr. €/Stück  
**28 044 32** \*



**Zündkabelsatz**

- **Passend für Golling: GLV2 M1/3, GLV2 B2/LN**
- Anschluss: 4 x 4 mm
- Länge: 330 mm
- Mit Widerstand und Tülle
- Ref.-Nr.: 2KA-01-033038

Bestell-Nr. €/Stück  
**28 043 96** \*



**Feuerungsautomat LOA 24.171 B27**

- **Passend für Golling: GLV2...**
- Ref.-Nr.: 5EL-06-003

Bestell-Nr. €/Stück  
**20 015 03** \*



Weitere Feuerungsautomaten finden Sie ab Seite 17.



**Stauscheibe**

- **Passend für Golling: GLV2 M1**
- Ausführung: 4-Schlitze
- ø: 64 mm
- Komplett mit Zündelektrodenblock
- Ref.-Nr.: 2MI-02-064018-04

Bestell-Nr. €/Stück  
**24 018 29** \*



**Stauscheibe**

- **Passend für Golling: GLV2 LN**
- Ausführung: 6-Schlitze
- ø: 64 mm
- Ref.-Nr.: 2MI-02-064016-06
- **Lieferumfang:**  
- Doppelzündelektrode

Bestell-Nr. €/Stück  
**24 018 30** \*



**Stauscheibe**

- **Passend für Golling: GL 5, GLZ 5 M 5**
- Ausführung: 6-Schlitze
- ø: 80 mm
- Ref.-Nr.: 9MI-02-080022-06
- **Lieferumfang:**  
- Doppelzündelektrode

Bestell-Nr. €/Stück  
**24 022 30** \*



Weitere Ölbrennerpumpen finden Sie ab Seite 28.

**Ölbrennerpumpe AS 47C 1538**

- **Passend für Golling: GLV2...**
- Ohne Anbauteile
- Ohne LE-Funktion
- Ref.-Nr.: 1FE-01-001

Bestell-Nr. €/Stück  
**26 018 04** \*



**Flammenfühler QRB 1 B-A068B70B/A148B70B**

- **Passend für Golling: GLV2 M1-M3/LN, Typ QRB 1 B**
- Kabel: 700 mm
- Ref.-Nr.: 5EL-09-001

Bestell-Nr. €/Stück  
**20 016 03** \*



**Umbausatz Zündeinheit**

- **Passend für Golling: GLV2**
- Ref.-Nr.: 9EL-05-00801
- **Lieferumfang:**  
- Zündeinheit  
- Haltewinkel

Bestell-Nr. €/Stück  
**28 029 14** \*

**Ölbrennerpumpe ALE 35 C 9324**

- **Passend für Golling: GLV2...**
- Ohne Anbauteile
- Mit LE-Funktion
- Ref.-Nr.: 5FE-01-015

Bestell-Nr. €/Stück  
**26 019 47** \*



**Flackerdetektor QRC 1A1.101C27**

- **Passend für Golling: GLV2 B2**
- Ref.-Nr.: 5EL-03-001

Bestell-Nr. €/Stück  
**20 016 28** \*



**Haltewinkel**

- **Passend für GLV2 M1-M3/LN**

Bestell-Nr. €/Stück  
**28 043 44** \*



**Ölbrennerschlauch**

- **Passend für Golling: alle Brenner ab 2002**
- Länge: 1000 mm
- Pumpenseite: AG DN 8 (1/4") zylindrisch
- Schlauchseite: ÜWM DN 10 (3/8")
- Ref.-Nr.: 2FE-02-001

Bestell-Nr. €/Stück  
**27 005 31** \*



**Ölbrennerschlauch**

- **Passend für Golling: alle Brenner bis 2002**
- Pumpenseite: ÜWM DN 10 (3/8")
- Schlauchseite: ÜWM DN 10 (3/8")

Bestell-Nr. €/Stück  
**27 002 04** \*



**Luftklappe**

- **Passend für Golling: GL 5, GLG 5**
- Maße: 105 x 75 mm
- Ref.-Nr.: 2LU-02-002

Bestell-Nr. €/Stück  
**24 022 55** \*



**Flanschdichtung**

- **Passend für Golling: GLV 2, GLG 2**
- Maße: 146 x 146 x ø 81 mm
- Stärke: 5 mm
- Ref.-Nr.: 2DR-01-001

Bestell-Nr. €/Stück  
**24 022 34** \*

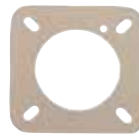

**Flanschdichtung**

- **Passend für Golling: GLZ 5, GZG 5**
- Maße: 162 x 162 x ø 103 mm
- Stärke: 6,5 mm
- Ref.-Nr.: 2DR-01-009

Bestell-Nr. €/Stück  
**24 022 33** \*



**Luftklappe**

- **Passend für Golling: GLV 2, GLG 2**
- Maße: 82 x 58 mm
- Ref.-Nr.: 2LU-02-001

Bestell-Nr. €/Stück  
**24 022 54** \*

**Brennermotoren und Gebläseräder**



- Passend für Golling: **GLG 2**
- Leistung: 60 W
- Spannung: 230 V/50 Hz
- Welle-Ø: 12,7 mm
- Pumpenaufnahme: 32 mm
- Drehzahl: 2830 U/min
- Kondensator: 2 µF
- Ref.-Nr.: 5EL-02-004001

Bestell-Nr. €/Stück  
**24 022 28 \***



- Passend für Golling: **GLV 2**
- Leistung: 90 W
- Welle-Ø: 12,7 mm
- Pumpenaufnahme: 32 mm
- Drehzahl: 2750 U/min
- Kondensator: 4 µF
- Ref.-Nr.: 5EL-02-009002

Bestell-Nr. €/Stück  
**24 009 08 \***



- Passend für Golling: **GLV 2, GLG 2**
- Größe: 120 x 42 mm
- Ref.-Nr.: 6LU-01-120042-01

Bestell-Nr. €/Stück  
**24 022 40 \***



- Passend für Golling: **GL 5, GLZ 5, GLG 5, GZG 5**
- Leistung: 180 W
- Spannung: 230 V/50 Hz
- Welle-Ø: 12,7 mm
- Drehzahl: 2800 U/min
- Kondensator: 5 µF
- Ref.-Nr.: 9EL-02-018002

Bestell-Nr. €/Stück  
**24 022 27 \***



- Passend für Golling: **GLZ 200**
- Leistung: 250 W
- Spannung: 230 V/50 Hz
- Pumpenaufnahme: 32 mm
- Drehzahl: 2800 U/min
- Kondensator: 8 µF
- Ref.-Nr.: 9EL-02-025003

Bestell-Nr. €/Stück  
**24 022 57 \***



- Passend für Golling: **GL 5, GLZ 5, GLG 5, GZG 5**
- Größe: 147 x 51 mm
- Ref.-Nr.: 5LU-01-146052-01

Bestell-Nr. €/Stück  
**24 022 41 \***

**Ölvorwärmer**



- Passend für Golling: **GLV2 M1-M3/LN**

Ref.-Nr.: 2FE-07-001  
 Bestell-Nr. €/Stück  
**23 013 03 \***



- Passend für Golling **GLV2 B2**

Ref.-Nr.: 1FE-02-013  
 Bestell-Nr. €/Stück  
**23 030 28 \***

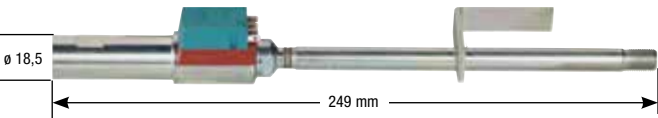

- Passend für Golling: **GLV 2/B2**

Anschluss: DN 6 (1/8")  
 Ref.-Nr.: 2FE-07-001  
 Bestell-Nr. €/Stück  
**23 047 65 \***



**Anschlusskabel für Ölvorwärmer**

- Passend für Danfoss, Satronic und Viskostat Ölvorwärmer

Länge: 700 mm  
 Bestell-Nr. €/Stück  
**23 001 09 \***

**HANSA**

**Zünderlektroden**



- Passend für Hansa: **HVS, HLV, HM, Jüka 2000**
- Isolator: 25 x 40 mm
- Draht: 2 x 7,5 + 30 mm
- Anschluss: 6,3 mm
- Ref.-Nr.: 4159

Bestell-Nr. €/Stück  
**29 002 02 \***



- Passend für Hansa: **HM, HMV**
- Isolator: 25 x 40 mm
- Draht Ø: 1,2 mm
- Drahtlänge: 2 x 7,5 + 30 mm
- Anschluss: 4,0 mm
- Ref.-Nr.: 1001640 ersetzt 4146

Bestell-Nr. €/Stück  
**29 056 11 \***



- Passend für Hansa: **HS 14/20**
- Isolator: 25 x 40 mm
- Draht Ø: 1,7 mm
- Drahtlänge: 2 x 8 + 30 + 4 mm
- Anschluss: 6,3 mm
- Ref.-Nr.: 1001647 ersetzt 4170

Bestell-Nr. €/Stück  
**29 056 12 \***



- Passend für Hansa: **HVS 8.2 Z**
- Isolator: 25 x 40 mm
- Draht Ø: 1,8 mm
- Drahtlänge: 2 x 8 + 30 mm
- Anschluss: 6,3 mm
- Ref.-Nr.: 1001648 ersetzt 4171

Bestell-Nr. €/Stück  
**29 056 13 \***



- Passend für Hansa: **HS 14Z**
- Isolator: 25 x 40 mm
- Draht Ø: 1,7 mm
- Drahtlänge: 2 x 9 + 14 + 22 + 5 mm
- Anschluss: 6,3 mm
- Ref.-Nr.: 1001638 ersetzt 4132

Bestell-Nr. €/Stück  
**29 056 10 \***



- Passend für Hansa: **HBV 18,20,22**
- Isolator: 6,7 x 8,5 mm
- Draht Ø: 2,5 mm
- Drahtlänge: 21 + 23 mm
- Anschluss: 4 mm
- Ref.-Nr.: 1001650 ersetzt 4176

Bestell-Nr. €/Stück  
**29 055 05 \***

\* Unsere tagesaktuellen Preise finden Sie auf [www.weinmann-schanz.de](http://www.weinmann-schanz.de)

**Zündelectroden / Ionisationselectroden**



**Zündelectrodenatz**

- Passend für Hansa: HVB 27
- Isolator: 7 x 100
- Draht ø: 2,5 mm
- Drahtlänge: 17 + 15 + 8 mm
- Anschluss: 4 mm
- Ref.-Nr.: 1001651 ersetzt 4177

Bestell-Nr.	€/Stück
<b>29 056 15</b>	*



**Zündelectrode**

- Passend für Hansa: HSGI 5,12,22
- Isolator: 8 x 100 mm
- Draht ø: 1,7 mm
- Drahtlänge: 24 mm
- Anschluss: 6,3 mm
- Ref.-Nr.: 1001643 ersetzt 4154

Bestell-Nr.	€/Stück
<b>29 041 15</b>	*



**Zünd-Ionisationselectrode**

- Passend für Hansa: HSGI 5.1 E-KS, E-DU, E
- Isolator: 25 x 40 mm
- Draht ø: 1,7
- Drahtlänge: 5 + 6 + 29 mm
- Drahtlänge Ionisation: 50 mm
- Anschluss: 6,3/4,0 mm
- Ref.-Nr.: 1001649 ersetzt 4174

Bestell-Nr.	€/Stück
<b>29 056 14</b>	*



**Ionisationselectrode**

- Passend für Hansa: HSGi
- Isolator: 8 x 81 mm
- Draht gebogen: 9 + 23 mm
- Anschluss: 4 mm
- Ref.-Nr.: 1001641 ersetzt 4148/4153

Bestell-Nr.	€/Stück
<b>29 041 11</b>	*



**Ionisationselectrode**

- Passend für Hansa: Convair-Turbo, Hansa-Azur, Taifun, Ap
- Isolator: 7 x 155 mm
- Draht gebogen: 12 + 18 mm
- Anschluss Flachstecker: 2,8 mm
- Ref.-Nr.: 1001652 ersetzt 4529

Bestell-Nr.	€/Stück
<b>29 041 05</b>	*



**Elektroden-Anschlusskabel**

- Passend für Ionisationselectrode Hansa-Convair
- Länge: 320 mm
- Anschluss Flachstecker: 2,8 mm x Adernhülse
- Ref.-Nr.: 1001653 ersetzt 4530

Bestell-Nr.	€/Stück
<b>29 041 06</b>	*

**Zündeinrichtungen / Flammenfühler / Feuerungsautomat**



**Zündtrafo M&C**

- Passend zu Hansa: HVS 3/5/8, HSGi
- Typ ZA23075E in Verbindung mit Befestigungsplatte (Bestell-Nr.: 28 001 06)
- Sekundärspannung: 2 x 3,75 kV
- Sekundärstrom: 23 mA
- Ref.-Nr.: 1001667 ersetzt 3514

Bestell-Nr.	€/Stück
<b>28 001 04</b>	*



**Zündeinheit**

- Passend für Hansa: HBV BLUE, HMG E-DU
- Typ EBi 4 CM
- Ref.-Nr.: 1001261 ersetzt 3553, 3519D

Bestell-Nr.	€/Stück
<b>28 044 09</b>	*



**Befestigungsplatte**

- Passend für alle May und Christe Zündtransformatoren der Serie ZA 23 ...
- Inkl. Befestigungs-Set

Bestell-Nr.	€/Satz
<b>28 001 06</b>	*



**Flammenfühler QRB 1 B-A068B70B/A148B70B**

- Passend für Hansa: HVS/HM ohne ..LN
- Kabellänge: 700 mm
- Ref.-Nr.: 1001569 ersetzt 3069

Bestell-Nr.	€/Stück
<b>20 016 03</b>	*



**Flammenfühler QRB**

- Passend für Hansa: HVS 5 LN1, HVS 5 LN2, HVS 8 LN1
- Typ: QRB1 CD048B40B
- Gehäuselänge: 120 mm
- Kabellänge: 450 mm
- Ref.-Nr.: 1001567 ersetzt 101572 und 3082

Bestell-Nr.	€/Stück
<b>24 023 94</b>	*



**Feuerungsautomat LOA 24.171 B27**

- Passend für Hansa: HS 20/30 Z
- Ref.-Nr.: 1001568 ersetzt 3033

Bestell-Nr.	€/Stück
<b>20 015 03</b>	*

**Stauscheiben**



- Passend für Hansa: HVS3/5
- Ausführung: 4-Schlitze
- Ref.-Nr.: 1000814 ersetzt 1013

Bestell-Nr.	€/Stück
<b>24 021 62</b>	*



- Passend für Hansa: HVS 3/8, HM/HMV1
- Ausführung: 12 Schlitze
- ø: 64 mm
- Ref.-Nr.: 1000846 ersetzt 1100, 1073 und 1061

Bestell-Nr.	€/Stück
<b>24 015 88</b>	*



- Passend für Hansa: HVS 8.1A, HVS 8.2Z
- Ausführung: 6-Schlitze
- ø: 75 mm
- Ref.-Nr.: 1000894 ersetzt 1327

Bestell-Nr.	€/Stück
<b>24 023 79</b>	*



- Passend für Hansa: HMG E-DU
- Ausführung: 6-Schlitze
- ø: 69 mm
- Ref.-Nr.: 1000896 ersetzt 1331

Bestell-Nr.	€/Stück
<b>24 023 81</b>	*



- Passend für Hansa: HM, HMV
- Ausführung: 6-Schlitze
- ø: 64 mm
- Ref.-Nr.: 1000883 ersetzt 1232

Bestell-Nr.	€/Stück
<b>24 023 75</b>	*



- Passend für Hansa: HSGI 5.1 E-KS, E-DU, E, F
- Ausführung: 8-Schlitze
- ø: 75 mm
- Ref.-Nr.: 1000923 ersetzt 2527

Bestell-Nr.	€/Stück
<b>24 023 92</b>	*



- Passend für Hansa: HSGI 12.1E, 12.2E, 12.1EZ, 12.2EZ
- ø: 86 mm
- Ref.-Nr.: 1000852 ersetzt 1124

Bestell-Nr.	€/Stück
<b>24 023 68</b>	*



**Zündkabel / Ionisationskabel**



**Zündkabel**

- Passend für Hansa: HSGI 6.1 E-KS, E-DU/E/F, HSGI 1.21 E, 12.2 E, 12.1 E, 12.2 EZ
- Länge: 400 mm
- Anschluss: 6,3 x 4 mm
- Ref.-Nr.: 1002175 ersetzt 1508

Bestell-Nr. €/Stück  
**29 056 08 \***



**Zündkabel**

- Passend für Hansa: HBV 18,20,27,29
- Länge: 400 mm
- ø: 7 mm
- Anschluss: 4 x 4 mm
- Ref.-Nr.: 1002180 ersetzt 1065

Bestell-Nr. €/Stück  
**29 056 04 \***



**Silicon-Zündkabel**

- Passend für Hansa: HLV
- Länge: 450 mm
- Anschlussstecker: 6,3 x 4 mm
- Ref.-Nr.: 1014

Bestell-Nr. €/Stück  
**28 043 01 \***



**Zündkabel**

- Passend für Hansa: HVS 5.3K, HVS 5.3, HVS 5.3G1, HVS 5.3 G2, HVS 5.3
- Länge: 400 mm
- ø: 7 mm
- Anschluss: 6,3 x 4 mm
- Ref.-Nr.: 1002176 ersetzt 1509

Bestell-Nr. €/Stück  
**29 056 09 \***



**Zündkabel**

- Passend für Hansa: HM, HMV
- Länge: 200 mm
- ø: 4,5 mm
- Anschluss: 4 x 4 mm
- Ref.-Nr.: 102172 ersetzt 1194

Bestell-Nr. €/Stück  
**29 056 07 \***



**Ionisationskabel**

- Passend für Hansa: HSGI 5.1E-KS, HSGI 12.1E, 12.2E, 12.1EZ, 12.2EZ
- Länge: 300 mm
- ø: 7 mm
- Anschluss: 4,0 mm x Adernhülse
- Ref.-Nr.: 1003161 ersetzt 1184

Bestell-Nr. €/Stück  
**29 056 05 \***

**Diverse Ersatzteile**



**Ölbrennerpumpe**

- Passend zu Hansa: HM, V1, V2
- Typ: AS47D 1539
- Drehrichtung: Links, 40 kg/h bei 10 bar
- Nabe-ø: 32 mm
- Ref.-Nr.: 1001206 ersetzt 3934

Bestell-Nr. €/Stück  
**26 018 18 \***



**Ölbrennerpumpe**

- Passend für Hansa: HVS3/5/8
- Typ: AL35C 9528
- Drehrichtung: Links, 40 kg/h bei 10 bar
- Nabe-ø: 32 mm
- Ref.-Nr.: 1001210 ersetzt 3954

Bestell-Nr. €/Stück  
**26 019 26 \***

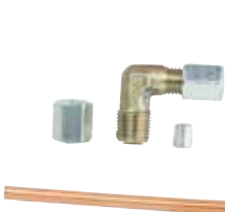

**Ölleitung mit Anschlussnippel**

- Passend für Hansa: HVS5.3, HV8S
- Ref.-Nr.: 1002551 ersetzt 1015
- Lieferumfang:
  - 18,5 cm Ölleitung ø 4 mm
  - Winkelverschraubung DN 6 (1/8) x Schneidringverschraubung 4 mm
  - Überwurfmutter mit Schneidring 4 mm

Bestell-Nr. €/Stück  
**31 083 09 \***



**Luftklappe**

- Passend für Hansa: HM
- Ref.-Nr.: 1001681 ersetzt 1681

Bestell-Nr. €/Stück  
**24 023 87 \***



**Luftklappe**

- Passend für Hansa: HVS 8.2Z
- Maße: 69 x 100 mm
- Ref.-Nr.: 1001127 ersetzt 1067

Bestell-Nr. €/Stück  
**24 023 61 \***



**Luftklappe**

- Passend für Hansa: HVS 5
- Maße: 57 x 89 mm
- Ref.-Nr.: 1001123 ersetzt 1018

Bestell-Nr. €/Stück  
**24 023 55 \***



**Brennermotor**

- Passend für Hansa: HVS5/5.3, HLV5, HSGI5
- Leistung: 90 W
- Spannung: 230 V/50 Hz
- Linkslauf: 2840 U/min
- Pumpenaufnahme-ø: 32 mm
- Welle-ø: 8 mm x 15/22-einflächig
- Ref.-Nr.: 1001177 ersetzt 3408

Bestell-Nr. €/Stück  
**24 009 01 \***



**Gebläserad**

- Passend für Hansa: HVS 5, HVS 5LN1/2, HSGI 5.1E-KS, E-DU/E/F, HVS 3
- Größe: 120 x 41 mm
- Ref.-Nr.: 1001137 ersetzt 1023

Bestell-Nr. €/Stück  
**24 023 57 \***



**Brennermotor**

- Passend für Hansa: HM, HMV, HMG E-DU
- Leistung: 70 W
- Spannung: 230 V/50 Hz
- Pumpenaufnahme-ø: 32 mm
- Welle-ø: 8 mm
- Drehzahl: 2750 U/min
- Kondensator: 3 µF
- Ref.-Nr.: 1001184 ersetzt 3434

Bestell-Nr. €/Stück  
**24 023 95 \***



**Gebläserad**

- Passend für Hansa: HM, HMV, HMG E-DU
- Größe: 108 x 43 mm
- Ref.-Nr.: 1001147 ersetzt 1675

Bestell-Nr. €/Stück  
**24 023 85 \***

**Diverse Ersatzteile**

 <p><b>Verstellsschieber-Pressung</b>  <ul style="list-style-type: none"> <li>• Passend für Hansa: HVS 8LN1, HVS 8.1A, HVS 8.2Z</li> <li>• Ref.-Nr.: 1001128 ersetzt 1068</li> </ul> </p> <table border="0"> <tr> <td>Bestell-Nr.</td> <td>€/Stück</td> </tr> <tr> <td><b>24 023 62</b></td> <td>*</td> </tr> </table>	Bestell-Nr.	€/Stück	<b>24 023 62</b>	*	 <p><b>Verstellsschieber-Pressung</b>  <ul style="list-style-type: none"> <li>• Passend für Hansa: HVS 5 LN2 / HVS 3</li> <li>• Ref.-Nr.: 1001124 ersetzt 1019</li> </ul> </p> <table border="0"> <tr> <td>Bestell-Nr.</td> <td>€/Stück</td> </tr> <tr> <td><b>24 023 56</b></td> <td>*</td> </tr> </table>	Bestell-Nr.	€/Stück	<b>24 023 56</b>	*	 <p><b>Verstellsschieber-Pressung</b>  <ul style="list-style-type: none"> <li>• Passend für Hansa: HBV 18/20/27/29</li> <li>• Ref.-Nr.: 1000811 ersetzt 1008</li> </ul> </p> <table border="0"> <tr> <td>Bestell-Nr.</td> <td>€/Stück</td> </tr> <tr> <td><b>24 023 54</b></td> <td>*</td> </tr> </table>	Bestell-Nr.	€/Stück	<b>24 023 54</b>	*
Bestell-Nr.	€/Stück													
<b>24 023 62</b>	*													
Bestell-Nr.	€/Stück													
<b>24 023 56</b>	*													
Bestell-Nr.	€/Stück													
<b>24 023 54</b>	*													
 <p><b>Verstellsschieber-Pressung</b>  <ul style="list-style-type: none"> <li>• Passend für Hansa: HM, HMV</li> <li>• Maße: 57 x 45 mm</li> <li>• Ref.-Nr.: 1001679 ersetzt 1674</li> </ul> </p> <table border="0"> <tr> <td>Bestell-Nr.</td> <td>€/Stück</td> </tr> <tr> <td><b>24 023 84</b></td> <td>*</td> </tr> </table>	Bestell-Nr.	€/Stück	<b>24 023 84</b>	*	 <p><b>Differenzdruckwächter</b>  <ul style="list-style-type: none"> <li>• Passend für Hansa: HSGI</li> <li>• Typ: LGW 3A1</li> <li>• Ref.-Nr.: 1001624 ersetzt 3675</li> </ul> </p> <table border="0"> <tr> <td>Bestell-Nr.</td> <td>€/Stück</td> </tr> <tr> <td><b>55 036 11</b></td> <td>*</td> </tr> </table>	Bestell-Nr.	€/Stück	<b>55 036 11</b>	*	 <p><b>Flammrohrkopf</b>  <ul style="list-style-type: none"> <li>• Passend für Hansa: HSGI 12</li> <li>• ø: 94 x 96 mm</li> <li>• Länge: 65 mm</li> <li>• Ref.-Nr.: 1000825 ersetzt 1059</li> </ul> </p> <table border="0"> <tr> <td>Bestell-Nr.</td> <td>€/Stück</td> </tr> <tr> <td><b>24 023 93</b></td> <td>*</td> </tr> </table>	Bestell-Nr.	€/Stück	<b>24 023 93</b>	*
Bestell-Nr.	€/Stück													
<b>24 023 84</b>	*													
Bestell-Nr.	€/Stück													
<b>55 036 11</b>	*													
Bestell-Nr.	€/Stück													
<b>24 023 93</b>	*													
 <p><b>Rezirkulationsrohr</b>  <ul style="list-style-type: none"> <li>• Passend für Hansa: HVS 5 LN 1</li> <li>• Material: Edelstahl</li> <li>• ø: 100 x 75 mm</li> <li>• Länge: 130 mm</li> <li>• Ref.-Nr.: 1000864 ersetzt 1176</li> </ul> </p> <table border="0"> <tr> <td>Bestell-Nr.</td> <td>€/Stück</td> </tr> <tr> <td><b>24 023 69</b></td> <td>*</td> </tr> </table>	Bestell-Nr.	€/Stück	<b>24 023 69</b>	*	 <p><b>Rezirkulationsrohr</b>  <ul style="list-style-type: none"> <li>• Passend für Hansa: HVS 5 LN 2</li> <li>• Material: Stahl</li> <li>• ø: 75 x 100 mm</li> <li>• Länge: 100 mm</li> <li>• Ref.-Nr.: 1000870 ersetzt 1187</li> </ul> </p> <table border="0"> <tr> <td>Bestell-Nr.</td> <td>€/Stück</td> </tr> <tr> <td><b>24 023 71</b></td> <td>*</td> </tr> </table>	Bestell-Nr.	€/Stück	<b>24 023 71</b>	*					
Bestell-Nr.	€/Stück													
<b>24 023 69</b>	*													
Bestell-Nr.	€/Stück													
<b>24 023 71</b>	*													

**Flammrohre**

 <p>• Passend für Hansa: HVS3-5  <ul style="list-style-type: none"> <li>• ø: 80 x 172 mm</li> <li>• Ref.-Nr.: 1000813 ersetzt 1012</li> </ul> </p> <table border="0"> <tr> <td>Bestell-Nr.</td> <td>€/Stück</td> </tr> <tr> <td><b>24 015 51</b></td> <td>*</td> </tr> </table>	Bestell-Nr.	€/Stück	<b>24 015 51</b>	*	 <p>• Passend für Hansa: HSGI 12.1E, 12.2 E, 12.1EZ, 12.2EZ  <ul style="list-style-type: none"> <li>• ø: 90 x 105 mm</li> <li>• Länge: 190 mm</li> <li>• Ref.-Nr.: 1000824 ersetzt 1058</li> </ul> </p> <table border="0"> <tr> <td>Bestell-Nr.</td> <td>€/Stück</td> </tr> <tr> <td><b>24 023 60</b></td> <td>*</td> </tr> </table>	Bestell-Nr.	€/Stück	<b>24 023 60</b>	*	 <p>• Passend für Hansa: HVS 8.2  <ul style="list-style-type: none"> <li>• ø: 104 x 90 mm</li> <li>• Länge: 200 mm</li> <li>• Ref.-Nr.: 1000835 ersetzt 1080</li> </ul> </p> <table border="0"> <tr> <td>Bestell-Nr.</td> <td>€/Stück</td> </tr> <tr> <td><b>24 023 66</b></td> <td>*</td> </tr> </table>	Bestell-Nr.	€/Stück	<b>24 023 66</b>	*	 <p>• Passend für Hansa: HVS 5.3  <ul style="list-style-type: none"> <li>• ø: 59 x 95 mm</li> <li>• Länge: 175 mm</li> <li>• Ref.-Nr.: 1000897 ersetzt 1000890 und 1323</li> </ul> </p> <table border="0"> <tr> <td>Bestell-Nr.</td> <td>€/Stück</td> </tr> <tr> <td><b>24 023 77</b></td> <td>*</td> </tr> </table>	Bestell-Nr.	€/Stück	<b>24 023 77</b>	*
Bestell-Nr.	€/Stück																		
<b>24 015 51</b>	*																		
Bestell-Nr.	€/Stück																		
<b>24 023 60</b>	*																		
Bestell-Nr.	€/Stück																		
<b>24 023 66</b>	*																		
Bestell-Nr.	€/Stück																		
<b>24 023 77</b>	*																		
 <p>• Passend für Hansa: HMV  <ul style="list-style-type: none"> <li>• ø: 95 x 64 mm</li> <li>• Länge: 124 mm</li> <li>• Ref.-Nr.: 1000887 ersetzt 1313</li> </ul> </p> <table border="0"> <tr> <td>Bestell-Nr.</td> <td>€/Stück</td> </tr> <tr> <td><b>24 023 76</b></td> <td>*</td> </tr> </table>	Bestell-Nr.	€/Stück	<b>24 023 76</b>	*	 <p>• Passend für Hansa: HVS 5 LN 1, HVS 5 LN 2  <ul style="list-style-type: none"> <li>• ø: 59 x 95 mm</li> <li>• Länge: 175 mm</li> <li>• Ref.-Nr.: 1000869 ersetzt 1186</li> </ul> </p> <table border="0"> <tr> <td>Bestell-Nr.</td> <td>€/Stück</td> </tr> <tr> <td><b>24 023 70</b></td> <td>*</td> </tr> </table>	Bestell-Nr.	€/Stück	<b>24 023 70</b>	*	 <p>• Passend für Hansa: HBV 18,20,22  <ul style="list-style-type: none"> <li>• ø: 86 mm</li> <li>• Länge: 175 mm</li> <li>• Ref.-Nr.: 1000911 ersetzt 2165</li> </ul> </p> <table border="0"> <tr> <td>Bestell-Nr.</td> <td>€/Stück</td> </tr> <tr> <td><b>24 023 89</b></td> <td>*</td> </tr> </table>	Bestell-Nr.	€/Stück	<b>24 023 89</b>	*	 <p>• Passend für Hansa: HSGI 5.1 E-KS, -DU, E, F  <ul style="list-style-type: none"> <li>• ø: 104 x 89 mm</li> <li>• Länge: 172 mm</li> <li>• Ref.-Nr.: 1000921 ersetzt 2525</li> </ul> </p> <table border="0"> <tr> <td>Bestell-Nr.</td> <td>€/Stück</td> </tr> <tr> <td><b>24 023 91</b></td> <td>*</td> </tr> </table>	Bestell-Nr.	€/Stück	<b>24 023 91</b>	*
Bestell-Nr.	€/Stück																		
<b>24 023 76</b>	*																		
Bestell-Nr.	€/Stück																		
<b>24 023 70</b>	*																		
Bestell-Nr.	€/Stück																		
<b>24 023 89</b>	*																		
Bestell-Nr.	€/Stück																		
<b>24 023 91</b>	*																		

**Brennerflanschen / Flanschdichtungen**

 <p>• Passend für Hansa: 18.2-Z  <ul style="list-style-type: none"> <li>• Maße: 200 x 200 x ø 115-125 mm</li> <li>• Ref.-Nr.: 1000878 ersetzt 1214</li> </ul> </p> <table border="0"> <tr> <td>Bestell-Nr.</td> <td>€/Stück</td> </tr> <tr> <td><b>24 023 73</b></td> <td>*</td> </tr> </table>	Bestell-Nr.	€/Stück	<b>24 023 73</b>	*	 <p>• Passend für Hansa: HVS 8.1A, HVS 8.2Z  <ul style="list-style-type: none"> <li>• Maße: 152 x 152 x ø 90 mm</li> <li>• Ref.-Nr.: 1000879 ersetzt 1072</li> </ul> </p> <table border="0"> <tr> <td>Bestell-Nr.</td> <td>€/Stück</td> </tr> <tr> <td><b>24 023 64</b></td> <td>*</td> </tr> </table>	Bestell-Nr.	€/Stück	<b>24 023 64</b>	*	 <p>• Passend für Hansa: HVS 5  <ul style="list-style-type: none"> <li>• Maße: 153 x 153 x ø 80 mm</li> <li>• Ref.-Nr.: 1000817 ersetzt 1025</li> </ul> </p> <table border="0"> <tr> <td>Bestell-Nr.</td> <td>€/Stück</td> </tr> <tr> <td><b>24 023 58</b></td> <td>*</td> </tr> </table>	Bestell-Nr.	€/Stück	<b>24 023 58</b>	*	 <p>• Passend für Hansa: HVS2N, HVS5./HSV  <ul style="list-style-type: none"> <li>• Maße: ø 81 x 150 mm</li> <li>• Ref.-Nr.: 1001719 ersetzt 1026</li> </ul> </p> <table border="0"> <tr> <td>Bestell-Nr.</td> <td>€/Stück</td> </tr> <tr> <td><b>24 014 32</b></td> <td>*</td> </tr> </table>	Bestell-Nr.	€/Stück	<b>24 014 32</b>	*
Bestell-Nr.	€/Stück																		
<b>24 023 73</b>	*																		
Bestell-Nr.	€/Stück																		
<b>24 023 64</b>	*																		
Bestell-Nr.	€/Stück																		
<b>24 023 58</b>	*																		
Bestell-Nr.	€/Stück																		
<b>24 014 32</b>	*																		
 <p>• Passend für Hansa: H(V)S8, HSGI 12, HBV  <ul style="list-style-type: none"> <li>• Maße: 150 x 150 x 6 mm</li> <li>• Ref.-Nr.: 1001733 ersetzt 1001721 und 1102</li> </ul> </p> <table border="0"> <tr> <td>Bestell-Nr.</td> <td>€/Stück</td> </tr> <tr> <td><b>24 034 43</b></td> <td>*</td> </tr> </table>	Bestell-Nr.	€/Stück	<b>24 034 43</b>	*	 <p>• Passend für Hansa: HSGI 22  <ul style="list-style-type: none"> <li>• Maße: 178 x 178 x ø 117 mm</li> <li>• Stärke: 8 mm</li> <li>• Ref.-Nr.: 1001723 ersetzt 1669</li> </ul> </p> <table border="0"> <tr> <td>Bestell-Nr.</td> <td>€/Stück</td> </tr> <tr> <td><b>24 023 83</b></td> <td>*</td> </tr> </table>	Bestell-Nr.	€/Stück	<b>24 023 83</b>	*	 <p>• Passend für Hansa: HM, HMV, HMG E-DU  <ul style="list-style-type: none"> <li>• Maße: 150 x 150 x ø 80 mm</li> <li>• Ref.-Nr.: 1001724 ersetzt 1676</li> </ul> </p> <table border="0"> <tr> <td>Bestell-Nr.</td> <td>€/Stück</td> </tr> <tr> <td><b>24 023 86</b></td> <td>*</td> </tr> </table>	Bestell-Nr.	€/Stück	<b>24 023 86</b>	*	 <p>• Passend für Hansa: Compact-Brenner  <ul style="list-style-type: none"> <li>• Maße: 120 x 120 x ø 77 mm</li> <li>• Ref.-Nr.: 1001731 ersetzt 4406</li> </ul> </p> <table border="0"> <tr> <td>Bestell-Nr.</td> <td>€/Stück</td> </tr> <tr> <td><b>24 023 97</b></td> <td>*</td> </tr> </table>	Bestell-Nr.	€/Stück	<b>24 023 97</b>	*
Bestell-Nr.	€/Stück																		
<b>24 034 43</b>	*																		
Bestell-Nr.	€/Stück																		
<b>24 023 83</b>	*																		
Bestell-Nr.	€/Stück																		
<b>24 023 86</b>	*																		
Bestell-Nr.	€/Stück																		
<b>24 023 97</b>	*																		

**Dichtungen**



- Passend für Hansa: HSGI 5.1E-KS, HSGI 12.1E, 12.2E, 12.1EZ, 12.2EZ
- Maße: 21 x 30 mm
- Stärke: 3 mm
- Ref.-Nr.: 1001726

Bestell-Nr. €/Stück  
**24 023 88 \***



**Dichtung für Lufthülse**

- Passend für Hansa: HBV 18,20,22
- Maße: 45 x 85 mm
- Ref.-Nr.: 1001728
- ersetzt 4103

Bestell-Nr. €/Stück  
**24 023 96 \***

**Ölvorwärmer**

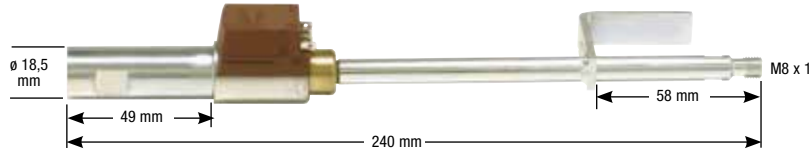

- Passend für Hansa: HVS3/5, HLV 5 und Convoir HLV 5
- Ref.-Nr.: 1001248 ersetzt 3660

Bestell-Nr. €/Stück  
**23 014 01 \***

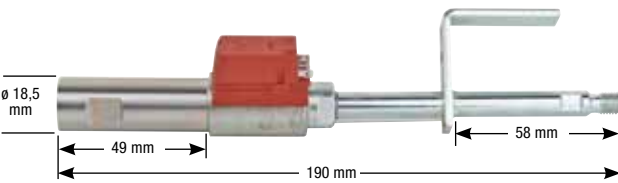

- Passend für Hansa: HVS 3/5, HLV 5 Standard
- Für 120 mm Flammrohr
- Ref.-Nr.: 3623

Bestell-Nr. €/Stück  
**23 014 02 \***



- Passend für Hansa: Convoir Jüka 2000
- Ohne Skalenwinkel
- Umbau von Reguliermutter und Magnetventil erforderlich

Bestell-Nr. €/Stück  
**23 010 01 \***

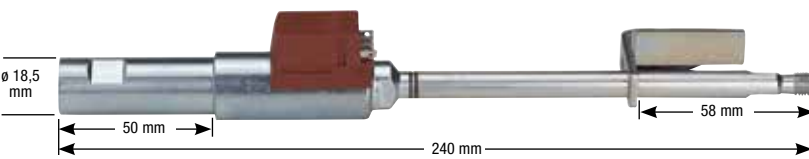

- Passend für Hansa: HVS 5.3, FPHE-LE 30-110 W
- Ref.-Nr.: 1001247
- ersetzt 3652

Bestell-Nr. €/Stück  
**23 047 60 \***

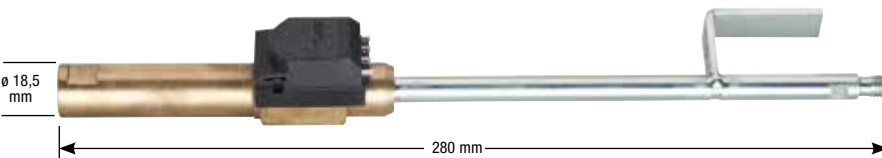

- Passend für Hansa: VIHA280P
- Typ: Viskostat
- Anschluss: M 8 x 1
- Ref.-Nr.: 1001356 ersetzt 3632

Bestell-Nr. €/Stück  
**23 047 66 \***

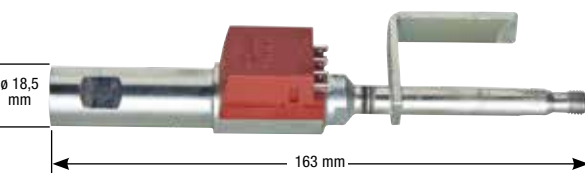

- Passend für Hansa: HMV
- Anschluss: M 8 x 1
- Ref.-Nr.: 1001250 ersetzt 3665

Bestell-Nr. €/Stück  
**23 047 67 \***

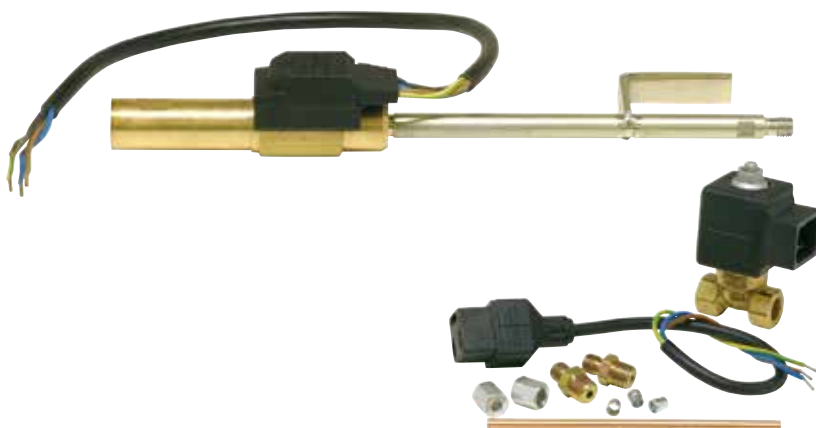



**Umbausatz mit Ölvorwärmer**

- Passend für Hansa: HVS3/5 - LN1/2
- bestehend aus:
- Ölvorwärmer mit Gestänge
- Rapa Magnetventil und Zubehör
- Ersetzt Rapa Ölvorwärmer
- Ref.-Nr.: 1001225
- ersetzt 3262











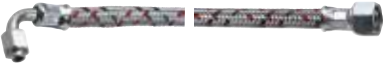

Bestell-Nr. €/Satz  
**23 010 14 \***

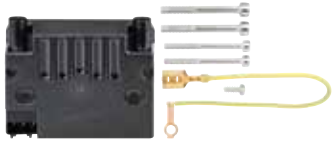

**Zündelectroden / Zündelectrodenätze**

 <p>• <b>Passend für Herrmann: HL 50/60 ELV</b>          • Isolator: 25 x 40 mm          • Draht: 2 x 7,5+31          • Anschluss: 4 mm          • Ref.-Nr.: 3.24.58.040</p> <p>Bestell-Nr. €/Stück <b>29 044 37</b> *</p>	 <p>• <b>Passend für Herrmann: HL 280, F8, HH80</b>          • Isolator: 11 x 85 mm          • Draht gebogen: 23+24 mm          • Anschluss: 6,3 mm          • Ref.-Nr.: 1002500084</p> <p>Bestell-Nr. €/Stück <b>29 022 02</b> *</p>	 <p>• <b>Passend für Herrmann: HG 65, HG 80</b>          • Isolator: 8 x 55 mm          • Draht gebogen: 10+7+30+7+11+20 mm          • Anschluss: 6,3 mm          • Ref.-Nr.: 1002500029</p> <p>Bestell-Nr. €/Stück <b>29 022 04</b> *</p>
 <p>• <b>Passend für Herrmann HL 60 G/I/K/N/PLV</b>          • Isolator: 2 x 7 / 12 x 65 mm          • Draht: 2 + 15 + 25 mm          • Anschluss: 4 mm          • Ref.-Nr.: 1002500008</p> <p>• <b>Lieferumfang:</b>          - Halblech und Schraube</p> <p>Bestell-Nr. €/Satz <b>29 000 78</b> *</p>	 <p>• <b>Passend für Herrmann HL60 N/P</b>          • Isolator: 8/13 x 65 mm          • Draht ø: 3,5 mm          • Drahtlänge: 47 mm          • Anschluss: 4,0 mm          • Halblech: 14 x 37 mm          • Ref.-Nr.: 10025.00056</p> <p>• <b>Lieferumfang:</b>          - Halblech und Schraube</p> <p>Bestell-Nr. €/Satz <b>29 000 70</b> *</p>	 <p>• <b>Passend für Herrmann HL60 GLV/ILV/KLV</b>          • Isolator: 8,5 x 65 mm          • Draht ø: 3,5 mm          • Drahtlänge: 14 + 24 mm          • Anschluss: 4,0 mm          • Ref.-Nr.: 10025.00055</p> <p>• <b>Lieferumfang:</b>          - Halblech und Schraube</p> <p>Bestell-Nr. €/Satz <b>29 000 71</b> *</p>

**Diverse Ersatzteile**

 <p>• <b>Ölbrennerschlauch</b>          • <b>Passend für Herrmann HL50/60</b>          • DN 10 (3/8") ÜWM x Rohrbogen 90° SR 8 LLR          • Länge: 1250 mm          • Ref.-Nr.: 10020.00001</p> <p>Bestell-Nr. €/Stück <b>27 005 20</b> *</p>	 <p>• <b>Stauscheibe</b>          • <b>Passend für Herrmann: HL 50, HL 60 ALV</b>          • Ausführung: 12-Schlitze          • Ref.-Nr.: 1001500026</p> <p>Bestell-Nr. €/Stück <b>24 016 94</b> *</p>	 <p>• <b>Stauscheibe</b>          • <b>Passend für Herrmann: HL 50</b>          • Ausführung: 4-Schlitze          • Ref.-Nr.: 1001500024</p> <p>Bestell-Nr. €/Stück <b>24 016 93</b> *</p>
 <p>• <b>Zündtrafo ZA 23 075 E25</b>          • <b>Passend für Herrmann: HL 50</b>          • Ref.-Nr.: 1002600009</p> <p>Bestell-Nr. €/Stück <b>28 043 47</b> *</p>	 <p>• <b>Zündeinheit ZTÜ Federal Mogul</b>          • <b>Passend für Herrmann/Rotex</b>          • Mit 3-poligem Anschluss          • Ref.-Nr.: 10026.00007</p> <p>Bestell-Nr. €/Stück <b>28 000 12</b> *</p>	 <p>• <b>Zündeinheit</b>          • <b>Passend für Herrmann: HL 50/60 ELV</b>          • Ref.-Nr.: 3.11.58.077</p> <p>Bestell-Nr. €/Stück <b>28 029 16</b> *</p>
 <p>• <b>Brennermotor</b>          • <b>Passend für Herrmann Gelbbrenner HL 50-60/ELV</b>          • 90 W, 230 V / 50 Hz, Flansch NE          • Linkslauf: 2750 U/min.          • Pumpenaufnahme-ø: 32 mm          • Welle-ø: 12,7 mm x 12/17 - einflächig          • Ref.-Nr.: 3.13.58.012</p> <p>Bestell-Nr. €/Stück <b>24 011 52</b> *</p>	 <p>• <b>Brennermotor</b>          • <b>Passend für Herrmann Blaubrenner HL60 GIKNT</b>          • Leistung: 180 W          • Spannung: 230 V/50 Hz          • Pumpenaufnahme-ø: 32 mm          • Welle-ø: 12,7 mm          • Drehzahl: 2800 U/min          • Kondensator: 5 µF          • Ref.-Nr.: 10016.00025</p> <p>Bestell-Nr. €/Stück <b>24 003 67</b> *</p>	 <p>• <b>Stellantrieb LKS130-10</b>          • <b>Passend für Herrmann: HLZ150</b></p> <p>Bestell-Nr. €/Stück <b>24 013 13</b> *</p>  <p>• <b>Flammenfühler QRB 1 B</b>          • <b>Passend für Herrmann: HL 50</b>          • Hochempfindlich          • Mit Steckerkabel          • Ref.-Nr.: 1001100020</p> <p>Bestell-Nr. €/Stück <b>20 016 27</b> *</p>
 <p>• <b>Flanschdichtung</b>          • <b>Passend für Herrmann: HL 50</b>          • Maße: ø 81 x 134 x 8 mm          • Ref.-Nr.: 1000600148</p> <p>Bestell-Nr. €/Stück <b>24 017 00</b> *</p>	 <p>• <b>Flanschdichtung</b>          • <b>Passend für Herrmann: HL 60</b>          • Maße: ø 81 x 143 x 8 mm          • Ref.-Nr.: 1000600004</p> <p>Bestell-Nr. €/Stück <b>24 017 01</b> *</p>	 <p>• <b>Flanschdichtung</b>          • <b>Passend für Herrmann: HL 50/60 Schiebeflanschausführung</b>          • Maße: ø 81 x 175 x 9 mm          • Ref.-Nr.: 1000600003</p> <p>Bestell-Nr. €/Stück <b>24 016 90</b> *</p>



**Diverse Ersatzteile**



**Flanschdichtung**

- Passend für Herrmann HL 40
- Ausführung: 12 mm
- Maße:  $\varnothing$  81 x 183 x 134 x 12
- Ref.-Nr.: 1000600028

Bestell-Nr. €/Stück  
**24 004 01** \*



**Flanschdichtung**

- Passend für Herrmann HL 40
- Ausführung: 20 mm
- Maße:  $\varnothing$  81 x 183 x 134 x 20
- Ref.-Nr.: 1000600029

Bestell-Nr. €/Stück  
**24 004 02** \*



**Dichtung Brennerrohr**

- Passend für Herrmann HL60 NLV/PLV
- Maße  $\varnothing$ : 98 x 113 mm
- Ref.-Nr.: 10006.00058

Bestell-Nr. €/Stück  
**24 003 64** \*

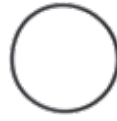

**O-Ring**

- Passend für Herrmann HL60
- Maße  $\varnothing$ : 99 x 4 mm
- Material: Viton
- Ref.-Nr.: 10006.00059

Bestell-Nr. €/Stück  
**24 003 65** \*



**Ölbrennerpumpe BFP21 L3**

- Passend für Herrmann: HL 50, HL 60 ALV
- Ref.-Nr.: 4.11.58.011

Bestell-Nr. €/Stück  
**26 000 12** \*



**Ölbrennerpumpe BFP 21L3 LEH**

- Passend für Herrmann: HL 50/60 ELV
- Ref.-Nr.: 4.11.58.012

Bestell-Nr. €/Stück  
**26 000 15** \*



Weitere Ölbrennerpumpen  
finden Sie ab Seite 28.



**Flammrohr MB800**

- Passend für Herrmann HL60 GLV/ILV/KLV (Unit)
- Länge: 150 mm
- Maße  $\varnothing$ : 76 x 100 mm
- Ref.-Nr.: 10005.0005

Bestell-Nr. €/Stück  
**24 003 66** \*



**Flammrohr MB900**

- Passend für Herrmann HL60 N/P
- Länge: 190 mm
- Maße  $\varnothing$ : 86 x 120 mm
- Ref.-Nr.: 10005.0006

Bestell-Nr. €/Stück  
**24 003 63** \*

**Ölvorwärmer**

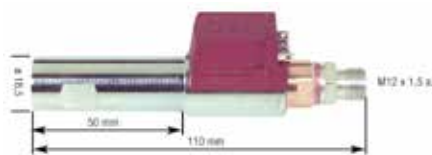

- Passend für Herrmann:  
HL 50/60ALV
- Ref.-Nr.: 1002100023

Bestell-Nr. €/Stück  
**23 015 02** \*

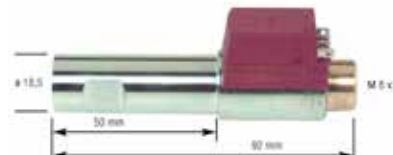

- Passend für Herrmann:  
HL100A
- Ref.-Nr.: 1002100021

Bestell-Nr. €/Stück  
**23 001 01** \*

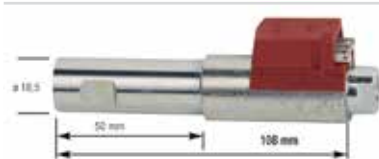

- Passend für Herrmann  
HL40/60
- Ausführung: Mit LE-System
- Länge: 108 mm
- Ref.-Nr.: 10021.00017

Bestell-Nr. €/Stück  
**23 001 10** \*



- Passend für Herrmann  
HL40
- Ausführung: Ohne LE-System
- Länge: 92 mm
- Ref.-Nr.: 10021.00016

Bestell-Nr. €/Stück  
**23 001 02** \*

**Diverse Ersatzteile**



**Zündgebläse**

- Passend für Herz: pelletstar 10-60
- Gebläserohr: 90 x 32 mm
- Leistung: 1600 W
- Mit Steckbuchse, ohne Kabel
- Ref.-Nr.: PE30308-604 ersetzt 5011000-548
- **Lieferumfang:**
  - Dichtung

Bestell-Nr.	€/Stück
<b>90 865 70</b>	*



**Heizelement**

- Passend für Herz: pelletstar 10-60
- Größe ohne Sockel: 78 x ø 26 mm
- Anschluss: Stecker 4 mm

passend für	Bestell-Nr.	€/Stück
Zündgebläse TRIAC	<b>90 865 29</b>	*
Zündgebläse IGNITER	<b>90 865 30</b>	*



**Kohlen für Zündgebläse**

- Passend für Herz: pelletstar 10-60
- Ref.-Nr.: 5011610-506
- **Lieferumfang:**
  - 1 Stück
  - (2 Stück sind erforderlich)

Bestell-Nr.	€/Stück
<b>90 864 79</b>	*



**Einschubschnecke mit Motor und Gummimatte**

- Passend für Herz: pelletstar Bio Control 10-60
- Ausführung: Compact und Saugaustragung
- Größe ø: ca. 58 x 815 mm (ab Motorflansch)
- Ref.-Nr.: PE30303-121

Bestell-Nr.	€/Stück
<b>90 865 75</b>	*



**Saugturbine**

- Passend für Herz: pelletstar Bio Control/Touch 10-60
- Ref.-Nr.: P030306-250

Bestell-Nr.	€/Stück
<b>90 865 63</b>	*



**Einschubmotor Gummimatte**

- Passend für Herz: pelletstar 10-60
- Maße (H x ø): 7 x 114 mm
- Schneckengetriebemotor an Einschub
- Ref.-Nr.: P030303-124

Bestell-Nr.	€/Stück
<b>90 864 54</b>	*



**Dichtung Ventilatorgehäuse ebm 180, kesselseitig**

- Passend für Herz: pelletstar BioControl/Touch 45-60, firestar DeLuxe/Lambda 18-40
- ø: 140 x 190 mm
- Ref.-Nr.: P030506-209

Bestell-Nr.	€/Stück
<b>90 864 88</b>	*



**Dichtung Ventilatorgehäuse ebm 180, motorseitig**

- Passend für Herz: pelletstar BioControl/Touch 45-60, firestar DeLuxe/Lambda 18-40
- ø: 180 x 210 mm
- Ref.-Nr.: P030506-208

Bestell-Nr.	€/Stück
<b>90 865 05</b>	*



**Niveausensor BES**

- Passend für Herz: pelletstar 10-60
- Typ: BES 516-326-E4-Y-03
- Größe: 30 x ø 18 mm
- Ref.-Nr.: 5020326-533

Bestell-Nr.	€/Stück
<b>90 865 32</b>	*



**Kapazitivsensor**

- Passend für Herz: pelletstar 10-60
- Maße (ø x L): 30 x 61 mm
- Anschlusskabel: 2000 mm
- Ref.-Nr.: 5020360-350

Bestell-Nr.	€/Stück
<b>90 865 37</b>	*



**Feuerraumfühler**

- Passend für Herz: pelletstar 10-60
- Anschlusskabel: 1800 mm
- Maße Hülse (L x ø): 150 x ø 6 mm
- Ref.-Nr.: 5121000-550

Bestell-Nr.	€/Stück
<b>90 865 18</b>	*



**Gußrost Sensor BES**

- Passend für Herz: pelletstar 10-60
- Typ: BES 516-386-E0-C-03
- Größe: 46 x ø 8 mm
- Ref.-Nr.: 5020324-529 ersetzt -531/-532

Bestell-Nr.	€/Stück
<b>90 865 31</b>	*



**Kesselfühler**

- Passend für Herz: pelletstar BioControl/Touch 10-60, firestar DeLuxe/Lambda 18-40
- Anschlusskabel: 2000 mm
- Typ: PT 1000
- Ref.-Nr.: 5121000-486

Bestell-Nr.	€/Stück
<b>90 865 01</b>	*



**Anlegefühler**

- Passend für Herz: pelletstar BioControl/Touch 10-60, firestar DeLuxe/Lambda 18-40
- Anschlusskabel: 2000 mm
- Typ: PT 1000
- Ref.-Nr.: 457201-010 ersetzt 4057201-000

Bestell-Nr.	€/Stück
<b>90 864 97</b>	*



**Außenfühler**

- Passend für Herz: pelletstar BioControl/Touch 10-60, firestar DeLuxe/Lambda 18-40
- Typ: PT1000
- Größe: 92 x 52 26 mm
- Ref.-Nr.: 4057001-000

Bestell-Nr.	€/Stück
<b>90 864 94</b>	*



**Kondensator**



Typ	passend für	Länge [mm]	ø [mm]	Ref.Nr.	Bestell-Nr.	€/Stück
1 µF zu Variante 2	Herz pelletstar BioControl 10-30 ab Bj. 10/2008	93	30	5010100-653	<b>90 864 90</b>	*
5 µF	pelletstar BioControl/Touch 10-60	57	35	3080230-052	<b>90 865 00</b>	*





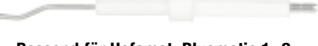

**Endschalter**

Typ	passend für	Ref.Nr.	Bestell-Nr.	€/Stück
Für Füllraumbtür	Herz firestar DeLuxe 18-40	5010000-155	<b>90 865 02</b>	*
Für Aschentür-Kontakt	Herz pelletstar Bio Control/Touch 10-60	PE10000-155	<b>90 864 99</b>	*

**Zündelectroden**

 <ul style="list-style-type: none"> <li>• Passend für Hofamat: K10/20/30/40/60, Reca Matic 1-4</li> <li>• Isolator: 25 x 40 mm</li> <li>• Draht: gebogen 2 x 20+25+4 mm</li> <li>• Anschluss 4 mm</li> <li>• Ref.-Nr.: 170 024</li> </ul> <table border="1"> <tr> <td>Bestell-Nr.</td> <td>€/Stück</td> </tr> <tr> <td>29 002 05</td> <td>*</td> </tr> </table>	Bestell-Nr.	€/Stück	29 002 05	*	 <ul style="list-style-type: none"> <li>• Passend für Hofamat: K1/9/14</li> <li>• Isolator: 25 x 135 mm</li> <li>• Draht: gebogen 2 x 20+25+4 mm</li> <li>• Anschluss: 6,3 mm</li> <li>• Ref.-Nr.: 101 270</li> </ul> <table border="1"> <tr> <td>Bestell-Nr.</td> <td>€/Stück</td> </tr> <tr> <td>29 002 06</td> <td>*</td> </tr> </table>	Bestell-Nr.	€/Stück	29 002 06	*	 <ul style="list-style-type: none"> <li>• Passend für Hofamat: Bluematic 1+2</li> <li>• Isolator: 6,9 x 80 mm</li> <li>• Draht-Ø: 2 mm</li> <li>• Draht: 20 + 12 + 9 mm</li> <li>• Anschluss: 4,0 mm</li> <li>• Ref.-Nr.: 190661</li> </ul> <table border="1"> <tr> <td>Bestell-Nr.</td> <td>€/Stück</td> </tr> <tr> <td>29 000 67</td> <td>*</td> </tr> </table>	Bestell-Nr.	€/Stück	29 000 67	*	 <ul style="list-style-type: none"> <li>• Passend für Hofamat: Bluematic 1+2</li> <li>• Isolator: 6,9 x 80 mm</li> <li>• Draht-Ø: 2 mm</li> <li>• Draht: 20 + 12 + 9 mm</li> <li>• Anschluss: 4,0 mm</li> <li>• Ref.-Nr.: 190662</li> </ul> <table border="1"> <tr> <td>Bestell-Nr.</td> <td>€/Stück</td> </tr> <tr> <td>29 000 68</td> <td>*</td> </tr> </table>	Bestell-Nr.	€/Stück	29 000 68	*
Bestell-Nr.	€/Stück																		
29 002 05	*																		
Bestell-Nr.	€/Stück																		
29 002 06	*																		
Bestell-Nr.	€/Stück																		
29 000 67	*																		
Bestell-Nr.	€/Stück																		
29 000 68	*																		

**Feuerungsautomaten**

 <p><b>DKO 972 Mod. 05</b></p> <ul style="list-style-type: none"> <li>• Passend für Hofamat: K20Z</li> <li>• Ref.-Nr.: 190 851</li> </ul> <table border="1"> <tr> <td>Bestell-Nr.</td> <td>€/Stück</td> </tr> <tr> <td>20 004 42</td> <td>*</td> </tr> </table>	Bestell-Nr.	€/Stück	20 004 42	*	 <p><b>DKO 974-N Mod. 05</b></p> <ul style="list-style-type: none"> <li>• Passend für Hofamat: K10, K20</li> <li>• Ref.-Nr.: 190 838</li> </ul> <table border="1"> <tr> <td>Bestell-Nr.</td> <td>€/Stück</td> </tr> <tr> <td>20 004 43</td> <td>*</td> </tr> </table>	Bestell-Nr.	€/Stück	20 004 43	*	 <p><b>DKW 976</b></p> <ul style="list-style-type: none"> <li>• Passend für Hofamat: K10/20, Warmluftzerzeuger</li> <li>• Möglicher Ersatz für MMO 876</li> <li>• Ref.-Nr.: 190 827</li> </ul> <table border="1"> <tr> <td>Bestell-Nr.</td> <td>€/Stück</td> </tr> <tr> <td>20 004 48</td> <td>*</td> </tr> </table>	Bestell-Nr.	€/Stück	20 004 48	*	 <p><b>DMG 970 Mod. 03</b></p> <ul style="list-style-type: none"> <li>• Passend für Hofamat: Gasgebläse- und Kombibrenner</li> <li>• Zweistufig, teilweise ab Bj. 4/00</li> <li>• Ref.-Nr.: 550 239</li> </ul> <table border="1"> <tr> <td>Bestell-Nr.</td> <td>€/Stück</td> </tr> <tr> <td>20 004 62</td> <td>*</td> </tr> </table>	Bestell-Nr.	€/Stück	20 004 62	*	 <p><b>Gas-Feuerungsautomat MMI 810.1 Mod. 33</b></p> <ul style="list-style-type: none"> <li>• Auch Ersatz für Modell 55</li> <li>• Ref.-Nr.: 501 034</li> </ul> <table border="1"> <tr> <td>Bestell-Nr.</td> <td>€/Stück</td> </tr> <tr> <td>20 006 03</td> <td>*</td> </tr> </table>	Bestell-Nr.	€/Stück	20 006 03	*
Bestell-Nr.	€/Stück																							
20 004 42	*																							
Bestell-Nr.	€/Stück																							
20 004 43	*																							
Bestell-Nr.	€/Stück																							
20 004 48	*																							
Bestell-Nr.	€/Stück																							
20 004 62	*																							
Bestell-Nr.	€/Stück																							
20 006 03	*																							

**Diverse Ersatzteile**

 <p><b>Hochfrequenzzündeinrichtung Satronic ZT 931</b></p> <ul style="list-style-type: none"> <li>• Passend für Hofamat: K10/20/K30G</li> <li>• Ref.-Nr.: 550 235</li> </ul> <table border="1"> <tr> <td>Bestell-Nr.</td> <td>€/Stück</td> </tr> <tr> <td>28 036 31</td> <td>*</td> </tr> </table> <p><b>Zündeinheit ZT 930</b></p> <ul style="list-style-type: none"> <li>• Passend für Hofamat: K10/20 ab Nr. 139172...u.a.</li> <li>• Stift-Ø: 4 mm</li> <li>• Ersetzt Serie ZT 900/801</li> <li>• Ref.-Nr.: 190 579</li> </ul> <table border="1"> <tr> <td>Bestell-Nr.</td> <td>€/Stück</td> </tr> <tr> <td>28 036 17</td> <td>*</td> </tr> </table>	Bestell-Nr.	€/Stück	28 036 31	*	Bestell-Nr.	€/Stück	28 036 17	*	 <p><b>Zündtrafo ZA20 100 LH 11-05</b></p> <ul style="list-style-type: none"> <li>• Passend für Hofamat: K1/9/14</li> <li>• Baureihe-Aussetzbetrieb</li> <li>• Sekundärspannung: 2 x 5 kV</li> <li>• Sekundärstrom: 20 mA</li> <li>• Betriebsart: AB</li> <li>• Einschaltdauer: 33%</li> <li>• Primär: Steckerkabel fest</li> <li>• Sekundär: Form E fest eingebaute Hochspannungsleitung Ø 7 mm</li> <li>• Steckhülse für Ø 6,3 mm Steckstift</li> <li>• Ref.-Nr.: 101 111</li> </ul> <table border="1"> <tr> <td>Bestell-Nr.</td> <td>€/Stück</td> </tr> <tr> <td>28 016 03</td> <td>*</td> </tr> </table>	Bestell-Nr.	€/Stück	28 016 03	*				
Bestell-Nr.	€/Stück																
28 036 31	*																
Bestell-Nr.	€/Stück																
28 036 17	*																
Bestell-Nr.	€/Stück																
28 016 03	*																
 <p><b>Flammenfühler MZ 770S</b></p> <ul style="list-style-type: none"> <li>• Passend für Hofamat: K10/20</li> <li>• Steckbar ohne Adapter/Stopfen</li> <li>• Ref.-Nr.: 170 433</li> </ul> <table border="1"> <tr> <td>Bestell-Nr.</td> <td>€/Stück</td> </tr> <tr> <td>20 005 26</td> <td>*</td> </tr> </table>	Bestell-Nr.	€/Stück	20 005 26	*	 <p><b>Ölbrennerpumpe BFP20L3 071N7168</b></p> <ul style="list-style-type: none"> <li>• Passend für Hofamat K1</li> <li>• Drehrichtung: Links</li> <li>• Ersetzt die Baureihe MS 10</li> <li>• Ref.-Nr.: 220 093</li> </ul> <table border="1"> <tr> <td>Bestell-Nr.</td> <td>€/Stück</td> </tr> <tr> <td>26 000 08</td> <td>*</td> </tr> </table>	Bestell-Nr.	€/Stück	26 000 08	*								
Bestell-Nr.	€/Stück																
20 005 26	*																
Bestell-Nr.	€/Stück																
26 000 08	*																
 <p><b>Ölbrennerpumpe BFP21L3</b></p> <ul style="list-style-type: none"> <li>• Passend für Hofamat K10/20/40/60/9/14</li> <li>• Ref.-Nr.: 190 027</li> <li>• Welle: 1-flächig</li> <li>• 1-stufig</li> <li>• Düsenausgang: beidseitig DN 6 (1/8")</li> <li>• Öldruck: 7-20 bar</li> <li>• Mit eingebaute Magnetventil 220 V/50 Hz</li> <li>• Hersteller-Nr.: 071N7170 ersetzt 071N0170</li> </ul> <table border="1"> <tr> <td>Bestell-Nr.</td> <td>€/Stück</td> </tr> <tr> <td>26 000 12</td> <td>*</td> </tr> </table>	Bestell-Nr.	€/Stück	26 000 12	*	 <p><b>Ölbrennerpumpe BFP52 EL3</b></p> <ul style="list-style-type: none"> <li>• Passend für Hofamat K20Z/K30Z/K14Z</li> <li>• 2-stufig</li> <li>• Drehrichtung: Links</li> <li>• 2 eingebaute Magnetventile</li> <li>• 230 V/50/60 Hz</li> <li>• Ref.-Nr.: 190 309</li> </ul> <table border="1"> <tr> <td>Bestell-Nr.</td> <td>€/Stück</td> </tr> <tr> <td>26 010 12</td> <td>*</td> </tr> </table>	Bestell-Nr.	€/Stück	26 010 12	*								
Bestell-Nr.	€/Stück																
26 000 12	*																
Bestell-Nr.	€/Stück																
26 010 12	*																
 <p><b>Brennermotor</b></p> <ul style="list-style-type: none"> <li>• Passend für Hofamat K10/20/40/60, BlueMatic, RecaMatic</li> <li>• 60 W, 230 V/50 Hz</li> <li>• Linkslauf: 2750 U/min.</li> <li>• Pumpenaufnahme-Ø: 32 mm</li> <li>• Ref.-Nr.: 170 106</li> </ul> <table border="1"> <tr> <td>Bestell-Nr.</td> <td>€/Stück</td> </tr> <tr> <td>24 011 11</td> <td>*</td> </tr> </table>	Bestell-Nr.	€/Stück	24 011 11	*	 <p><b>Brennermotor</b></p> <ul style="list-style-type: none"> <li>• Passend für Hofamat Gas K10-60</li> <li>• Leistung: 50 W</li> <li>• Spannung: 230 V/50 Hz</li> <li>• Ref.-Nr.: 501113</li> </ul> <table border="1"> <tr> <td>Bestell-Nr.</td> <td>€/Stück</td> </tr> <tr> <td>24 018 21</td> <td>*</td> </tr> </table>	Bestell-Nr.	€/Stück	24 018 21	*								
Bestell-Nr.	€/Stück																
24 011 11	*																
Bestell-Nr.	€/Stück																
24 018 21	*																
 <p><b>Ölschlauch</b></p> <ul style="list-style-type: none"> <li>• Passend für Hofamat K1/9/14</li> <li>• Länge: 1000 mm</li> <li>• Einerseits DN 10 (3/8") ÜWM</li> <li>• Andererseits DN 8 (1/4") Einschraubnippel zyl</li> <li>• Ref.-Nr.: 101 835</li> </ul> <table border="1"> <tr> <td>Bestell-Nr.</td> <td>€/Stück</td> <td>VPE</td> <td>€/Stück/VPE</td> </tr> <tr> <td>27 001 11</td> <td>*</td> <td>25</td> <td>*</td> </tr> </table>	Bestell-Nr.	€/Stück	VPE	€/Stück/VPE	27 001 11	*	25	*	 <p><b>Ölschlauch</b></p> <ul style="list-style-type: none"> <li>• Passend für Hofamat K10/20/40/60</li> <li>• Länge: 1000 mm</li> <li>• Einerseits DN 10 (3/8") ÜWM</li> <li>• Andererseits Rohrbogen M12 x 1,5 ÜWM mit Kegel</li> <li>• Ref.-Nr.: 170 148</li> </ul> <table border="1"> <tr> <td>Bestell-Nr.</td> <td>€/Stück</td> <td>VPE</td> <td>€/Stück/VPE</td> </tr> <tr> <td>27 003 10</td> <td>*</td> <td>25</td> <td>*</td> </tr> </table>	Bestell-Nr.	€/Stück	VPE	€/Stück/VPE	27 003 10	*	25	*
Bestell-Nr.	€/Stück	VPE	€/Stück/VPE														
27 001 11	*	25	*														
Bestell-Nr.	€/Stück	VPE	€/Stück/VPE														
27 003 10	*	25	*														

\* Unsere tagesaktuellen Preise finden Sie auf [www.weinmann-schanz.de](http://www.weinmann-schanz.de)



**Diverse Ersatzteile**



**Ölvorwärmer**

- Passend für Hofamat: K40/60
- Mit Düsenstock
- Ref.-Nr.: 177023

Bestell-Nr. €/Stück  
**23 016 01** \*



**Ölvorwärmer**

- Passend für Hofamat: K10/20, Reca-Matic 1
- M 8 x 1
- Mit Skalenwinkel und Düsenstock
- Ref.-Nr.: 190 034

Bestell-Nr. €/Stück  
**23 016 07** \*

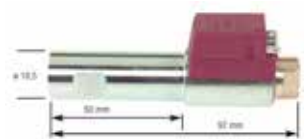

**Ölvorwärmer**

- Passend für Hofamat: Oilon Junior, Thyssen-Rheinstahl
- Ohne Düsenstock DN 6 (1/8")

Bestell-Nr. €/Stück  
**23 001 02** \*



**Anschlusskabel für Ölvorwärmer**

- Passend für Danfoss, Satronic und Viskostat Ölvorwärmer
- Länge: 700 mm

Bestell-Nr. €/Stück  
**23 001 09** \*



**Flammrohr**

- Passend für Hofamat: Reca Matic 1/2
- Ref.-Nr.: 190745

Bestell-Nr. €/Stück  
**24 018 18** \*



**Flammrohr**

- Passend für Hofamat: Blue Matic 1
- Ref.-Nr.: 190474

Bestell-Nr. €/Stück  
**24 018 16** \*



**Flammrohr**

- Passend für Hofamat: Blue Matic 2
- Ref.-Nr.: 190476

Bestell-Nr. €/Stück  
**24 018 17** \*



**Flammrohr**

- Passend für Hofamat: K10 Gas Novo Matic
- Mit Rezirkulation
- Ref.-Nr.: 550206

Bestell-Nr. €/Stück  
**24 018 23** \*



**Brennerhaube**

- Passend für Hofamat: K10, K20
- Ausführung: Schallisoliert
- Maße: 265 x 269 x 182 mm
- Ref.-Nr.: 190 113

Bestell-Nr. €/Stück  
**24 030 81** \*



**Brennkammereinsatz**

- Passend für Hofamat: Maxum 20 KW, Trium 20 KW
- ø: 245 mm
- Länge: 230 mm, mit Griff 545 mm
- Ref.-Nr.: 970 724

Bestell-Nr. €/Stück  
**24 030 92** \*



**Brennkammereinsatz**

- Passend für Hofamat: Unit 21/28 kW
- ø: 225 mm
- Länge: 435 mm, mit Griff 565 mm
- Ref.-Nr.: 970 258

Bestell-Nr. €/Stück  
**24 030 71** \*



**Brennkammereinsatz**

- Passend für Hofamat: Maxum 25/30 KW, Trium 25/30 KW
- ø: 245 mm
- Länge: 290 mm, mit Griff 645 mm
- Ref.-Nr.: 970 725

Bestell-Nr. €/Stück  
**24 030 84** \*



**Brennkammereinsatz**

- Passend für Hofamat: Unit 28/38 KW
- ø: 288 mm
- Länge: 540 mm, mit Griff 670 mm
- Ref.-Nr.: 970 259

Bestell-Nr. €/Stück  
**24 030 91** \*



**Brennkammereinsatz**

- Passend für Hofamat: Unit 14/21 KW
- ø: 224 mm
- Länge: 340 mm, mit Griff 440 mm
- Ref.-Nr.: 970 257

Bestell-Nr. €/Stück  
**24 030 70** \*



**Luftleitkonus**

- Passend für Hofamat: K40 Öl/Gas
- Maße: Ring ø 135 mm, Höhe 24 mm
- Ref.-Nr.: 170 006

Bestell-Nr. €/Stück  
**24 030 76** \*



**Luftleitkonus**

- Passend für Hofamat: K60 Öl/Gas
- Maße: Ring ø 135, Höhe 20
- Ref.-Nr.: 177 008

Bestell-Nr. €/Stück  
**24 030 88** \*



**Isolierung für Kesseltür**

- Passend für Hofamat: Maxum 20/25/32/40 KW, Trium 20/25/30 KW
- Maße: 310 x 110 x 45 mm
- Ref.-Nr.: 970 850
- Lieferumfang: - Schrauben

Bestell-Nr. €/Stück  
**24 030 78** \*



**Wartungs- und Reinigungssets**

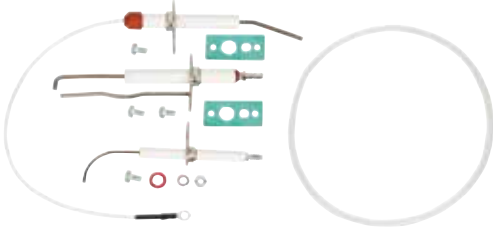

- **Passend für Intercal: ProKondens H15, HS15, HS25, S30, HSE25, SE25**
- Ref.-Nr.: 88.20270-0960
- **Lieferumfang:**
  - Kondenswasser-Elektrode
  - Ionisationselektrode
  - Zündelektrode
  - Dichtung für Brennkammerdeckel

Bestell-Nr.	€/Set
<b>90 862 68</b>	*



- **Passend für Intercal: ProKondens H15, HS15/25, S30, HS25, SE25**
- Ref.-Nr.: 88.20270-0970
- **Lieferumfang:**
  - Kondenswasser-Elektrode
  - Zündelektrode
  - Ionisationselektrode
  - Dichtung für Brennkammerdeckel
  - Isolierung Brennkammer

Bestell-Nr.	€/Set
<b>90 862 69</b>	*

**Ersatzteile passend für Gas-Brennwert-Wandgerät ECOHEAT Gas**



**Kondenswasser Elektrode**

- **Passend für Intercal:**  
H15/HS15/HS25/S30/  
HSE25/SE25
- Ref.-Nr.: 88.20270-0430

Bestell-Nr.	€/Stück
<b>90 833 05</b>	*



**Zündelektrode**

- **Passend für Intercal:**  
H15/HS15/HS25/S30/  
HSE25/SE25
- Ref.-Nr.: 88.20270-0420

Bestell-Nr.	€/Stück
<b>90 833 04</b>	*



**Überwachungselektrode**

- **Passend für Intercal:**  
H15/HS15/HS25/S30/  
HSE25/SE25
- Ref.-Nr.: 88.20270-0470

Bestell-Nr.	€/Stück
<b>90 833 07</b>	*



**Steuerungsplatine**

- **Passend für Intercal:**  
H15/HS15/HS25/S30
- Ref.-Nr.: 88.20270-0110

Bestell-Nr.	€/Stück
<b>90 833 24</b>	*

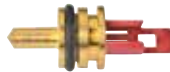

**NTC-Fühler rot**

- **Passend für Intercal: S30**
- Ref.-Nr.: 88.20270-0240

Bestell-Nr.	€/Stück
<b>90 833 21</b>	*



**Druckwächter Wasser**

- **Passend für Intercal: H15/HS15/  
HS25/S30/HSE25/SE25**
- Ref.-Nr.: 88.20270-0160

Bestell-Nr.	€/Stück
<b>90 833 15</b>	*



**Sicherheitsventil**

- **Passend für Intercal:**  
H15/HS15/HS25/S30/  
HSE25/SE25
- Ref.-Nr.: 88.20270-0210

Bestell-Nr.	€/Stück
<b>90 833 19</b>	*



**Ventileinsatz für 3-Wege Ventil**

- **Passend für Intercal:**  
H15/HS15/HS25/S30  
bis Baujahr ca. Mitte 2012
- Ref.-Nr.: 88.20270-0190

Bestell-Nr.	€/Stück
<b>90 833 17</b>	*



**Ventileinsatz 3-Wege-Ventil**

- **Passend für Intercal:**  
H15/HS15/HS25/S30  
ab Baujahr ca. Mitte 2012
- Ref.-Nr.: 88.20270-0192

Bestell-Nr.	€/Stück
<b>90 856 79</b>	*



**Stellantrieb**

- **Passend für Intercal**  
H15/HS15/HS25/S30  
bis Baujahr ca. Mitte 2012
- Ref.-Nr.: 88.20270-0200

Bestell-Nr.	€/Stück
<b>90 833 18</b>	*



**Stellantrieb**

- **Passend für Intercal:**  
H15/HS15/HS25/S30  
ab Baujahr ca. Mitte 2012
- Ref.-Nr.: 88.20270-0202

Bestell-Nr.	€/Stück
<b>90 856 80</b>	*



**Rückschlagventil**

- **Passend für Intercal:**  
H15/HS15/HS25/S30/  
HSE25/SE25
- Ref.-Nr.: 88.20270-0170

Bestell-Nr.	€/Stück
<b>90 833 16</b>	*



**Flussregler**

- **Passend für Intercal: S30**
- Ref.-Nr.: 88.20270-0220

Bestell-Nr.	€/Stück
<b>90 833 20</b>	*



**Vor- und Rücklauffühler**

- **Passend für: Typ H15 /  
HS15/ HS25 / S30**
- Ref.-Nr.: 88.20270-0340

Bestell-Nr.	€/Stück
<b>90 833 13</b>	*



**Abgasfühler**

- **Passend für Intercal: H15/HS15/  
HS25/S30/HSE25/SE25**
- Ref.-Nr.: 88.20270-0520

Bestell-Nr.	€/Stück
<b>90 833 03</b>	*



**Schauglas mit Dichtung**

- **Passend für Intercal: H15/HS15/  
HSE15/SE25/S30**
- Ref.-Nr.: 88.20270-0475

Bestell-Nr.	€/Stück
<b>90 016 38</b>	*



**Zeitschaltuhr**

- **Passend für Intercal:**  
H15/HS15/HS25/S30
- Ref.-Nr.: 88.20270-0120

Bestell-Nr.	€/Stück
<b>90 833 02</b>	*



**Außenfühler**

- **Passend für Intercal: H15/HS15/  
HS25/S30/HSE25/SE25**
- Ref.-Nr.: 88.20270-0130

Bestell-Nr.	€/Stück
<b>90 833 00</b>	*

Ersatzteile passend für Gas-Brennwert-Wandgerät ECOHEAT Gas

 <p><b>Gasventil</b>                  • Passend für Intercal:                  H15/HS15/HS25/S30/                  HSE25/SE25                  • Ref.-Nr.: 88.20270-0440</p> <table border="1"> <tr> <td>Bestell-Nr.</td> <td>€/Stück</td> </tr> <tr> <td><b>90 833 06</b></td> <td>*</td> </tr> </table>	Bestell-Nr.	€/Stück	<b>90 833 06</b>	*	 <p><b>Zündtransformator</b>                  • Passend für Intercal:                  H15/HS15/HS25/ S30/                  HSE25/SE25                  • Ref.-Nr.: 88.20270-0480</p> <table border="1"> <tr> <td>Bestell-Nr.</td> <td>€/Stück</td> </tr> <tr> <td><b>90 833 08</b></td> <td>*</td> </tr> </table>	Bestell-Nr.	€/Stück	<b>90 833 08</b>	*	 <p><b>Entlüfter</b>                  • Passend für Intercal:                  H15/HS15/HS25/S30                  • Aus Messing                  • Ref.-Nr.: 88.20270-0310</p> <table border="1"> <tr> <td>Bestell-Nr.</td> <td>€/Stück</td> </tr> <tr> <td><b>90 833 11</b></td> <td>*</td> </tr> </table>	Bestell-Nr.	€/Stück	<b>90 833 11</b>	*																
Bestell-Nr.	€/Stück																													
<b>90 833 06</b>	*																													
Bestell-Nr.	€/Stück																													
<b>90 833 08</b>	*																													
Bestell-Nr.	€/Stück																													
<b>90 833 11</b>	*																													
 <p><b>Sicherheitstemperaturbegrenzer</b>                  • Passend für Intercal:                  H15/HS15/HS25/S30                  • Ref.-Nr.: 88.20270-0330</p> <table border="1"> <tr> <td>Bestell-Nr.</td> <td>€/Stück</td> </tr> <tr> <td><b>90 833 12</b></td> <td>*</td> </tr> </table>	Bestell-Nr.	€/Stück	<b>90 833 12</b>	*	 <p><b>Entlüfter Kunststoff</b>                  • Passend für Intercal:                  H15/HS15/HS25/S30                  • Ref.-Nr.: 88.20270-0390</p> <table border="1"> <tr> <td>Bestell-Nr.</td> <td>€/Stück</td> </tr> <tr> <td><b>90 856 78</b></td> <td>*</td> </tr> </table>	Bestell-Nr.	€/Stück	<b>90 856 78</b>	*	 <p><b>Speicherfühler</b>                  • Passend für Intercal:                  H15/HS15/HS25/S30/                  HSE25/SE25/HSE25/SE25                  • Ref.-Nr.: 88.20270-0140</p> <table border="1"> <tr> <td>Bestell-Nr.</td> <td>€/Stück</td> </tr> <tr> <td><b>90 833 01</b></td> <td>*</td> </tr> </table>	Bestell-Nr.	€/Stück	<b>90 833 01</b>	*																
Bestell-Nr.	€/Stück																													
<b>90 833 12</b>	*																													
Bestell-Nr.	€/Stück																													
<b>90 856 78</b>	*																													
Bestell-Nr.	€/Stück																													
<b>90 833 01</b>	*																													
 <p><b>Wärmetauscher</b>                  • <b>Lieferumfang:</b>                  - Dichtung für Vor- und Rücklauf</p> <table border="1"> <thead> <tr> <th>passend für</th> <th>Ref.Nr.</th> <th>Bestell-Nr.</th> <th>€/Stück</th> </tr> </thead> <tbody> <tr> <td>Intercal H15/HS15</td> <td>88.20270-501</td> <td><b>24 035 01</b></td> <td>*</td> </tr> <tr> <td>Intercal HS25</td> <td>88.20270-506</td> <td><b>24 035 02</b></td> <td>*</td> </tr> <tr> <td>Intercal S30</td> <td>88.20270-509</td> <td><b>24 035 03</b></td> <td>*</td> </tr> </tbody> </table>	passend für	Ref.Nr.	Bestell-Nr.	€/Stück	Intercal H15/HS15	88.20270-501	<b>24 035 01</b>	*	Intercal HS25	88.20270-506	<b>24 035 02</b>	*	Intercal S30	88.20270-509	<b>24 035 03</b>	*	<p><b>Gebläse</b></p>  <table border="1"> <thead> <tr> <th>passend für</th> <th>Ref.Nr.</th> <th>Bestell-Nr.</th> <th>€/Stück</th> </tr> </thead> <tbody> <tr> <td>Intercal H15/HS15/HSE25/SE25</td> <td>88.20270-0400</td> <td><b>90 833 22</b></td> <td>*</td> </tr> <tr> <td>Intercal HS25/S30</td> <td>88.20270-0405</td> <td><b>90 833 23</b></td> <td>*</td> </tr> </tbody> </table>		passend für	Ref.Nr.	Bestell-Nr.	€/Stück	Intercal H15/HS15/HSE25/SE25	88.20270-0400	<b>90 833 22</b>	*	Intercal HS25/S30	88.20270-0405	<b>90 833 23</b>	*
passend für	Ref.Nr.	Bestell-Nr.	€/Stück																											
Intercal H15/HS15	88.20270-501	<b>24 035 01</b>	*																											
Intercal HS25	88.20270-506	<b>24 035 02</b>	*																											
Intercal S30	88.20270-509	<b>24 035 03</b>	*																											
passend für	Ref.Nr.	Bestell-Nr.	€/Stück																											
Intercal H15/HS15/HSE25/SE25	88.20270-0400	<b>90 833 22</b>	*																											
Intercal HS25/S30	88.20270-0405	<b>90 833 23</b>	*																											
 <p><b>Ausdehnungsgefäß</b>                  • <b>Passend für Intercal:</b>                  ECOHEAT Gas-ProKondens, H 15/HS 15                  • Kann integriert werden wenn kein stationäres Ausdehnungsgefäß installiert wird                  • Volumen: 8 Liter                  • Ref.-Nr.: 88.20270-1090                  • <b>Lieferumfang:</b>                  - Befestigungsmaterial                  - Verrohrung</p> <table border="1"> <tr> <td>Bestell-Nr.</td> <td>€/Stück</td> </tr> <tr> <td><b>90 829 70</b></td> <td>*</td> </tr> </table>	Bestell-Nr.	€/Stück	<b>90 829 70</b>	*	<p><b>Platten-Wärmetauscher</b>                  • <b>Passend für Intercal: S30</b>                  • Ref.-Nr.: 88.20270-0150</p>  <table border="1"> <tr> <td>Bestell-Nr.</td> <td>€/Stück</td> </tr> <tr> <td><b>90 833 14</b></td> <td>*</td> </tr> </table>		Bestell-Nr.	€/Stück	<b>90 833 14</b>	*																				
Bestell-Nr.	€/Stück																													
<b>90 829 70</b>	*																													
Bestell-Nr.	€/Stück																													
<b>90 833 14</b>	*																													
 <p><b>Umwälzpumpe</b></p> <table border="1"> <thead> <tr> <th>passend für</th> <th>Ref.Nr.</th> <th>Bestell-Nr.</th> <th>€/Stück</th> </tr> </thead> <tbody> <tr> <td>H15 / HS15</td> <td>88.20270-0300</td> <td><b>90 833 09</b></td> <td>*</td> </tr> <tr> <td>S30 / HS25</td> <td>88.20270-0305</td> <td><b>90 833 10</b></td> <td>*</td> </tr> </tbody> </table>			passend für	Ref.Nr.	Bestell-Nr.	€/Stück	H15 / HS15	88.20270-0300	<b>90 833 09</b>	*	S30 / HS25	88.20270-0305	<b>90 833 10</b>	*																
passend für	Ref.Nr.	Bestell-Nr.	€/Stück																											
H15 / HS15	88.20270-0300	<b>90 833 09</b>	*																											
S30 / HS25	88.20270-0305	<b>90 833 10</b>	*																											

Das passt – Artikel aus dem WS-Sortiment



**Abgasanalyse MRU DELTAsmart Longlife**

- Für Brennstoffe: Öl-, Gas- und Festbrennstoffe
- Grundfunktionen: Abgas, Zug, Druck, CO-Umgebung, Differenztemperatur
- Messbereich CO: 0 bis 4000 ppm
- Bildschirm: Farbdisplay 2,8"
- Mit Touchscreen
- Stromversorgung: Akku: Li-Ion 2.200 mAh
- Speicherplätze für Messprotokolle: 1000
- TÜV-geprüft: nach EN 50379, Teil 1 und 3 / Ausführung B Teil 2
- Garantiezeit: 4 Jahre
- Maße Gerät (L x B x H): 169 x 82 x 44 mm
- Schutzart: IP30
- Gewicht Gerät einzeln: 573 g
- **Lieferumfang:**
  - Abgasanalysegerät Länderversion D
  - Netzteil 100-240 V
  - Kompakt-Rauchgassonde, Länge 250 mm, ø 8 mm
  - Ersatz Taschensternfilter für die Kondensatfalle

Ausführung	Bestell-Nr.	€/Set
Set E (ohne H2 kompensierten CO-Sensor)	<b>70 005 45</b>	*

**Ersatzteile für Intercal Brenner SLV 10 B**

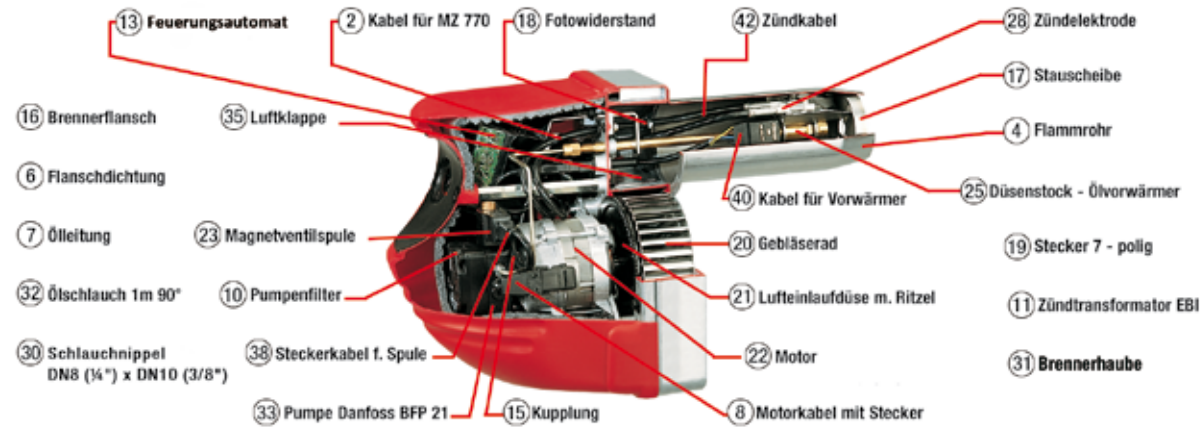

Position	Bezeichnung	Bestell-Nr.	€/Stück
2	Kabel für MZ 770	20 005 46	*
4	Flammrohr	24 015 52	*
6	Flanschdichtung	24 014 33	*
7	Ölleitung	30 029 07	*
8	Motorkabel mit Stecker	24 010 01	*
10	Pumpenfilter	26 014 03	*
11	Züleinheit EBI, elektronisch	28 029 17	*
13	bis 2015: Feuerungsautomat Satronic DKO 974	20 004 43	*
13	ab 2015: Feuerungsautomat Siemens LMO 14.111	20 033 32	*
15	Kupplung	24 006 04	*
16	Brennerflansch	24 015 54	*
17	Stauscheibe	24 015 96	*
18	bis 2015: Fotowiderstand MZ 770 S	20 005 26	*
18	ab 2015: Fotowiderstand QRB 1 B	20 016 03	*
19	Stecker 7-polig	62 007 07	*

Position	Bezeichnung	Bestell-Nr.	€/Stück
20	Gebälserad	24 016 45	*
21	Lufteinlaufdüse mit Ritzel	24 016 47	*
22	Brennermotor	24 009 07	*
23	Magnetventil-Spule	26 050 94	*
25	Ölvorwärmer	23 017 07	*
28	Doppelzündelektrode	29 002 02	*
30	Schlauchnippel DN 8 (1/4") x DN 10 (3/8")	32 013 13	*
31	Brennerhaube	10 002 05	*
32	Ölschlauch einzeln 1 m, 90°	27 002 04	*
33	Pumpe Danfoss BFP 21 L3	26 010 11	*
35	Luftklappe	24 016 43	*
38	Steckerkabel für Spule	26 004 08	*
40	Kabel für Vorwärmer	23 001 09	*
42	Zündkabel	28 042 12	*

**Ersatzteile für Intercal Brenner SLV 100 B**

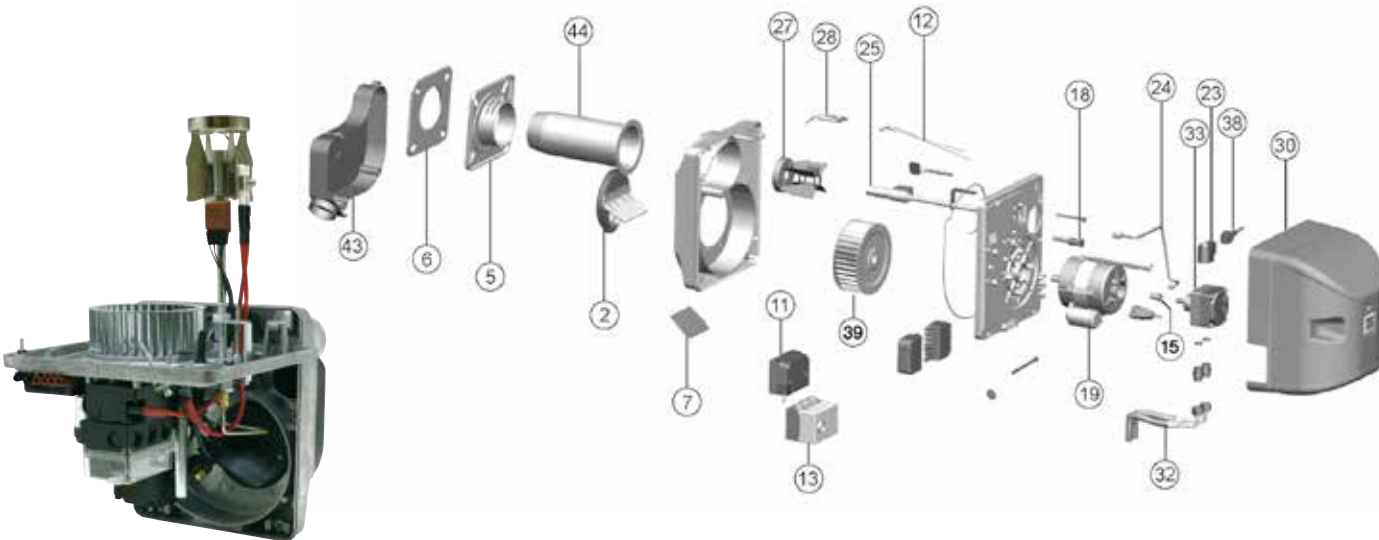

Position	Bezeichnung	Bestell-Nr.	€/Stück
2	Lufteinlaufdüse	24 018 00	*
5	Brennerflansch ø 80 mm	24 016 66	*
6	Flanschdichtung	24 014 33	*
7	Luftklappe	24 018 02	*
11	Züleinheit EBI, elektronisch	28 029 17	*
12	Zündkabel einzeln	28 043 91	*
13	bis 2015: Feuerungsautomat Satronic DKO 974	20 004 43	*
13	ab 2015: Feuerungsautomat Siemens LMO 14.111	20 033 32	*
15	Kupplung	24 006 04	*
18	bis 2015: Fotowiderstand MZ 770 S	20 005 26	*
18	ab 2015: Fotowiderstand QRB 1 B	20 016 03	*
18	ab 08.2019: Fotowiderstand QRB 4 B	24 003 70	*
19	Gebälsemotor	24 018 04	*

Position	Bezeichnung	Bestell-Nr.	€/Stück
23	Magnetventil-Spule	26 050 94	*
24	Öldruckleitung	24 018 05	*
25	Ölvorwärmer	23 017 07	*
27	Stauscheibe	24 018 03	*
28	Doppelzündelektrode	29 002 02	*
30	Brennerhaube	10 002 13	*
32	Ölschlauch einzeln 1 m, 90°	27 002 04	*
33	Pumpe Danfoss BFP 21 L3	26 010 11	*
38	Steckerkabel für Spule	26 004 08	*
39	Gebälserad	24 018 72	*
43	Luftkasten	24 018 39	*
44	Flammrohr	24 001 89	*



**Ersatzteile für Intercal Brenner BNR 100**

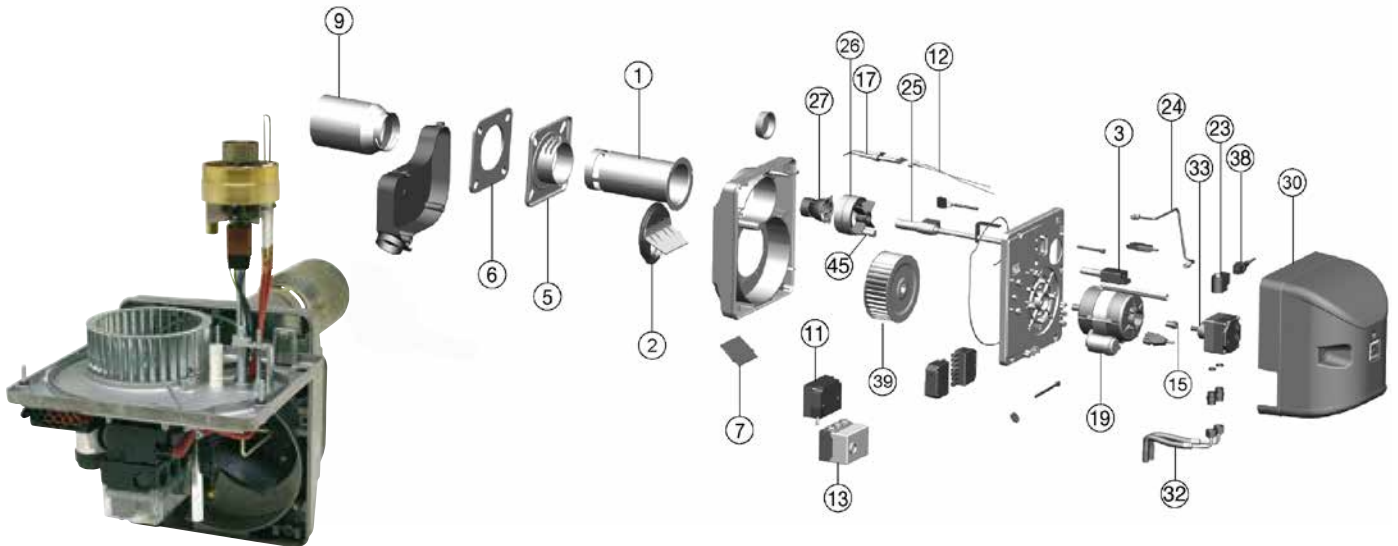

Position	Bezeichnung	Bestell-Nr.	€/Stück
1	Adapterrohr	24 016 49	*
2	Lufteinlaufdüse	24 018 00	*
3	bis 2015: Honeywell IRD 1010 weiß ab 2015: Siemens QRC	20 005 40 20 016 28	*
5	Brennerflansch ø 80 mm	24 016 66	*
6	Flanschdichtung	24 014 33	*
7	Luftklappe	24 018 02	*
9	Flammrohr	24 016 58	*
11	Zündeinheit EBI, elektronisch	28 029 17	*
12	Zündkabel einzeln	28 043 91	*
13	bis 2015: Feuerungsautomat Satronic DKO 974 ab 2015: Feuerungsautomat Siemens LMO 14.111	20 004 43 20 033 32	*
15	Kupplung	24 006 04	*
17	Doppelzündelektrode	29 055 33	*

Position	Bezeichnung	Bestell-Nr.	€/Stück
19	Gebläsemotor	24 018 04	*
23	Magnetventil-Spule	26 050 94	*
24	Öldruckleitung	24 018 05	*
25	Ölvorwärmer	23 017 07	*
26	Mischkopf kplt.	24 020 21	*
27	Luftdüse	24 019 13	*
30	Brennerhaube	10 002 13	*
32	Ölschlauch einzeln 1 m, 90°	27 002 04	*
33	Pumpe Danfoss BFP 21 L3	26 010 11	*
38	Steckerkabel für Spule	26 004 08	*
39	Gebläserad	24 018 72	*
43	Luftkasten	24 018 39	*
45	Lichtrohr Endstück	24 001 88	*

**Ersatzteile für Intercal Brenner SGN 10**

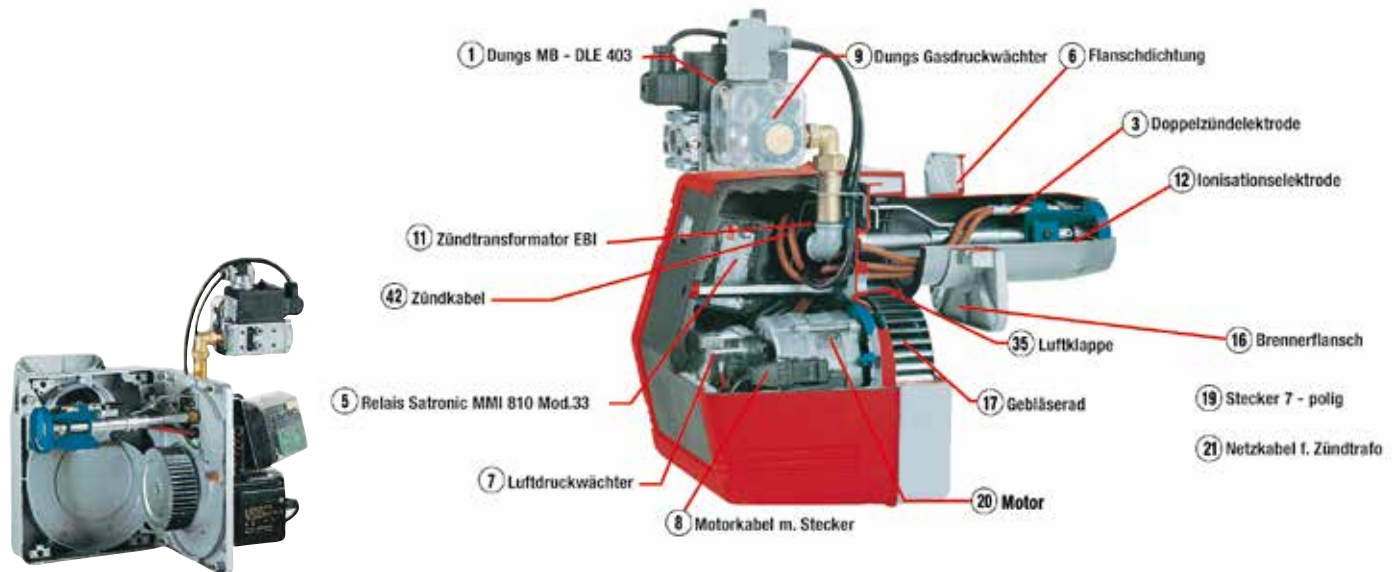

Position	Bezeichnung	Bestell-Nr.	€/Stück
1	Dungs MB - DLE 403	55 024 01	*
3	Doppelzündelektrode	29 030 72	*
5	Relais Satronic MMI 810 Mod. 33	20 006 03	*
6	Flanschdichtung	24 014 33	*
7	Luftdruckwächter	56 016 11	*
8	Motorkabel mit Stecker	24 010 01	*
9	Dungs Gasdruckwächter	55 035 48	*
12	Ionisationselektrode	29 030 71	*

Position	Bezeichnung	Bestell-Nr.	€/Stück
16	Brennerflansch	24 015 54	*
17	Gebläserad	24 016 44	*
19	Stecker 7-polig	62 007 07	*
20	Motor	24 009 01	*
21	Netzkabel für Zündtrafo	28 029 02	*
35	Luftklappe	24 016 43	*
42	Zündkabel	28 042 12	*



**Ersatzteile für Intercal Brenner SGN 100**

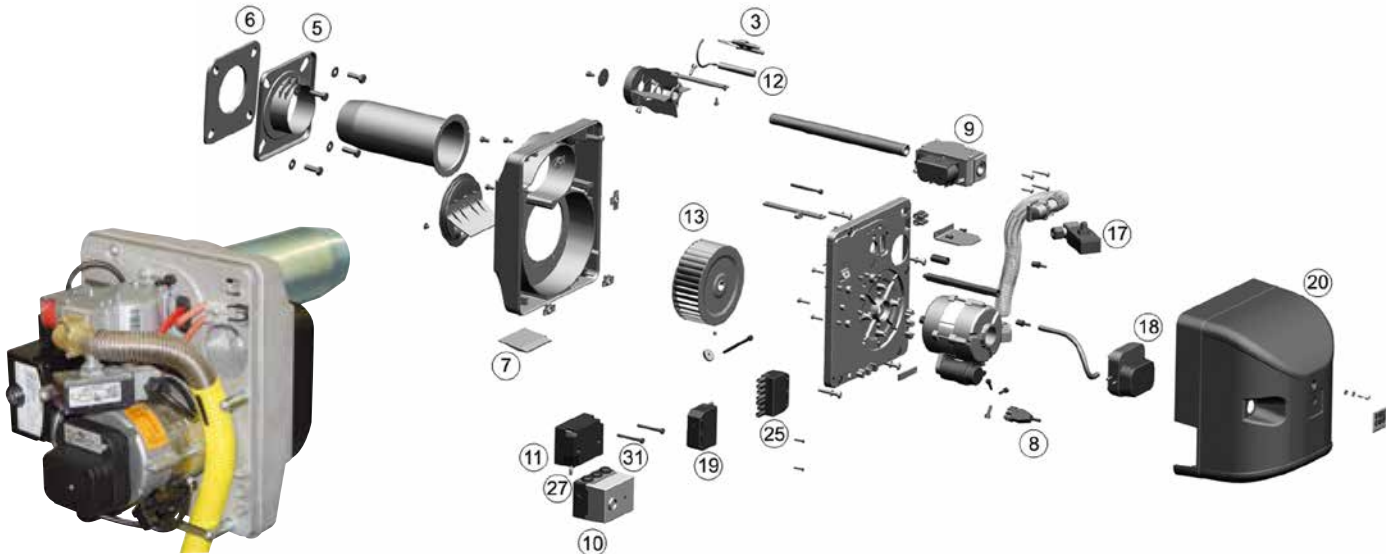

Position	Bezeichnung	Bestell-Nr.	€/Stück
3	Doppelzündelektrode	29 030 72	*
5	Brennerflansch ø 80 mm	24 016 66	*
6	Flanschdichtung	24 014 33	*
7	Luftklappe	24 018 02	*
8	Motorkabel mit Stecker	24 010 01	*
9	GasblockGB LE 055 D 01	55 024 15	*
10	Gasfeuerungsautomat Siemens LME 11.330 C2	20 018 50	*
11	Züleinheit EBI, elektronisch	28 029 17	*
12	Ionisationselektrode	29 030 71	*

Position	Bezeichnung	Bestell-Nr.	€/Stück
39	Gebälserad	24 018 72	*
17	Gasdruckwächter DG40 VCD-6S	56 015 34	*
18	Luftdruckwächter LGW3-A1H	55 008 17	*
19	Stecker 7-polig	62 007 07	*
20	Brennerhaube	10 002 30	*
25	Buchse mit Kabel (7polig)	62 007 08	*
27	Socket für SIEMENS LME 11.330 A2 AGK11	20 015 20	*
31	Schiebleplatte AGK65	20 015 21	*

**Ersatzteile für Intercal Gasbrenner SGN(F) 100H/110H**

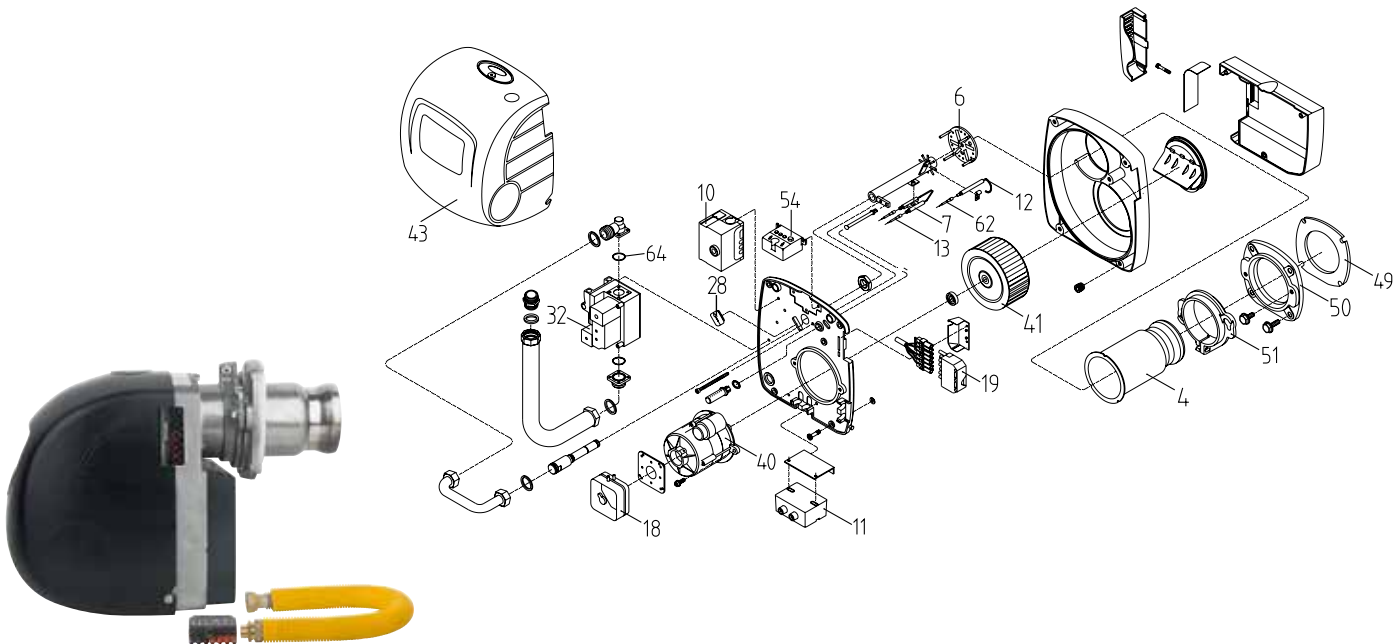

Position	Bezeichnung	Ref.Nr.	Bestell-Nr.	€/Stück
4	Flammrohr		24 020 35	*
6	Stauscheibe SGN 100H		24 027 25	*
6	Stauscheibe SGN 110H		24 027 23	*
7	Zündelektrodenblock		29 002 01	*
10	Gasfeuerungsautomat Siemens LME 11.330 C2		20 018 50	*
11	Züleinheit EBI, elektronisch		28 029 17	*
12	Ionisationselektrode		29 055 22	*
13	Zündkabel	95.24200-0066	28 043 24	*
18	Luftdruckwächter LGW3-A1H		55 008 17	*
19	Stecker 7-polig		62 007 07	*
28	Kabeldurchführung		24 027 40	*

Position	Bezeichnung	Ref.Nr.	Bestell-Nr.	€/Stück
32	Kombiblock CG 10		55 000 01	*
40	Brennermotor mit Kondensator		24 027 00	*
41	Gebälserad		24 020 40	*
43	Brennerhaube		24 002 21	*
49	Brennerflanschdichtung		24 017 28	*
50	Kesselflansch		24 020 36	*
51	Flammrohrflansch		24 020 37	*
54	Lampenfeld		24 027 39	*
62	Ionisationskabel		28 000 11	*
64	O-Ring für Flansch		24 002 22	*



**Ersatzteile für Intercal Brenner BNR 10**

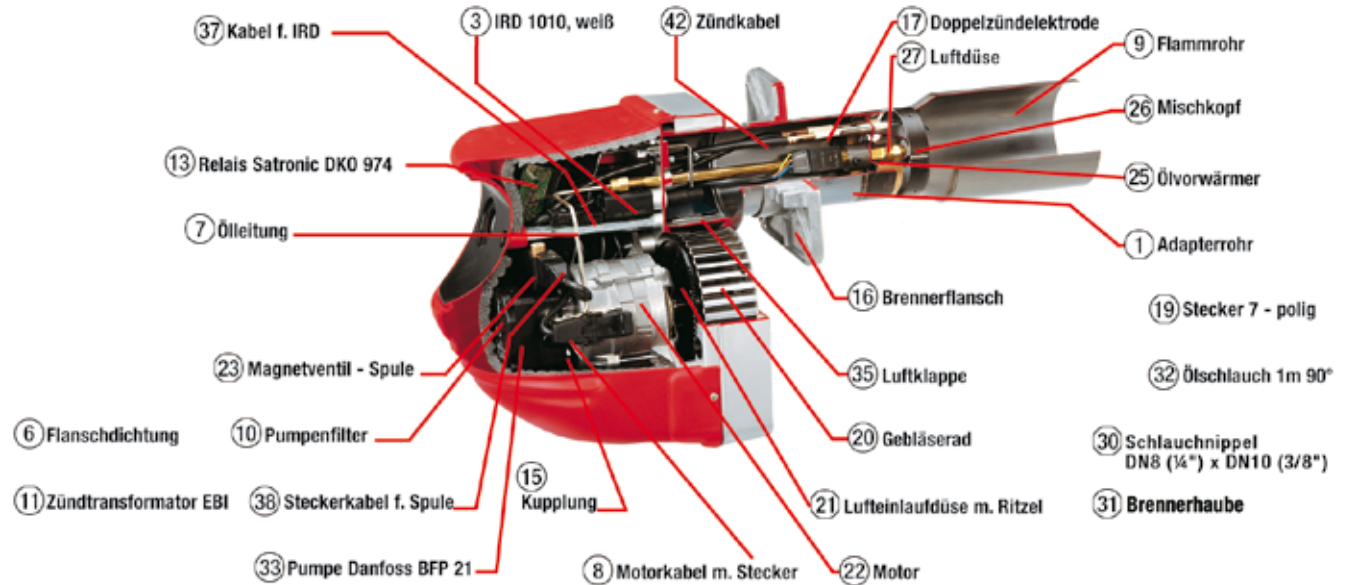

Position	Bezeichnung	Bestell-Nr.	€/Stück
1	Adapterrohr	24 016 49	*
2	Lufteinlaufdüse	24 018 00	*
3	bis 2015: Honeywell IRD 1010 weiß ab 2015: Siemens QRC	20 005 40 20 016 28	*
5	Brennerflansch ø 80 mm	24 016 66	*
6	Flanschdichtung	24 014 33	*
7	Luftklappe	24 018 02	*
9	Flammrohr	24 016 58	*
11	Zündeinheit EBI, elektronisch	28 029 17	*
12	Zündkabel einzeln	28 043 91	*
13	bis 2015: Feuerungsautomat Satronic DKO 974 ab 2015: Feuerungsautomat Siemens LMO 14.111	20 004 43 20 033 32	*
15	Kupplung	24 006 04	*
16	Brennerflansch	24 015 54	*

Position	Bezeichnung	Bestell-Nr.	€/Stück
17	Doppelzündelektrode	29 055 33	*
19	Gebläsemotor	24 018 04	*
23	Magnetventil-Spule	26 050 94	*
24	Öldruckleitung	24 018 05	*
25	Ölvorwärmer	23 017 07	*
26	Mischkopf kpltd.	24 020 21	*
27	Luftdüse	24 019 13	*
30	Brennerhaube	10 002 13	*
32	Ölschlauch einzeln 1 m, 90°	27 002 04	*
33	Pumpe Danfoss BFP 21 L3	26 010 11	*
38	Steckerkabel für Spule	26 004 08	*
39	Gebläserad	24 018 72	*
43	Luftkasten	24 018 39	*
45	Lichtrohr Endstück	24 001 88	*

**Ersatzteile für Intercal Brenner BN 10**

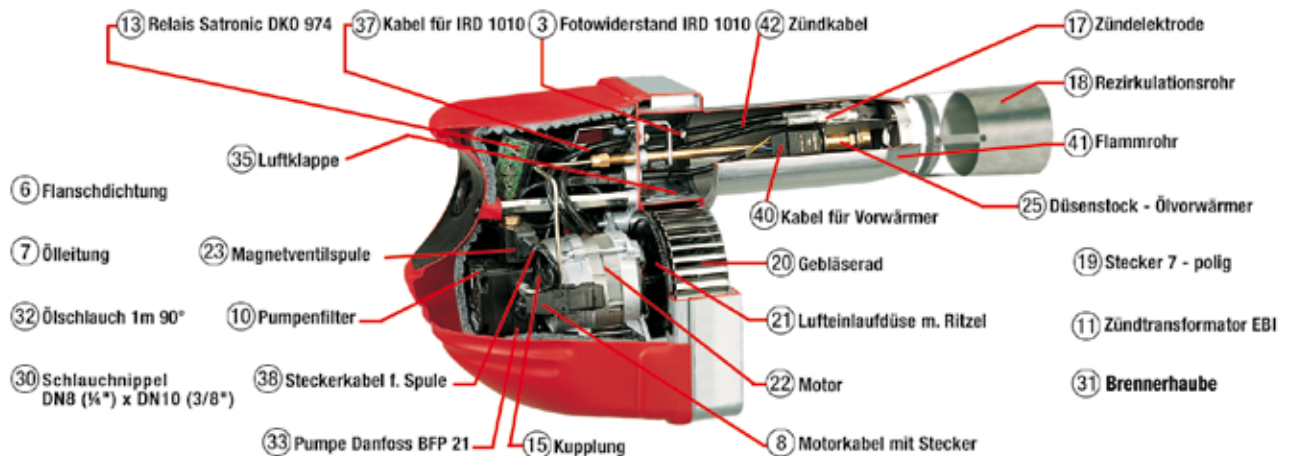

Position	Bezeichnung	Bestell-Nr.	€/Stück
3	bis 2015: Honeywell IRD 1010 weiß	20 005 40	*
6	Flanschdichtung	24 014 34	*
7	Ölleitung	30 029 07	*
8	Motorkabel mit Stecker	24 010 01	*
10	Pumpenfilter	26 014 03	*
11	Zündeinheit EBI, elektronisch	28 029 17	*
13	bis 2015: Feuerungsautomat Satronic DKO 974	20 004 43	*
15	Kupplung	24 006 04	*
17	Zündelektrode	29 044 34	*
18	Rezirkulationsrohr	24 016 85	*
19	Stecker 7-polig	62 007 07	*
20	Gebläserad	24 016 45	*
21	Lufteinlaufdüse mit Ritzel	24 016 47	*

Position	Bezeichnung	Bestell-Nr.	€/Stück
22	Brennermotor	24 009 07	*
23	Magnetventil-Spule	26 050 94	*
25	Ölvorwärmer	23 017 07	*
30	Schlauchnippel DN 8 (1/4") x DN 10 (3/8")	32 013 13	*
31	Brennerhaube	10 002 05	*
32	Ölschlauch einzeln 1 m, 90°	27 002 04	*
33	Pumpe Danfoss BFP 21 L3	26 010 11	*
35	Luftklappe	24 016 43	*
37	Kabel für IRD	20 005 34	*
38	Steckerkabel für Spule	26 004 08	*
40	Kabel für Vorwärmer	23 001 09	*
41	Flammrohr	24 016 86	*
42	Zündkabel	28 042 12	*

**Zündelectroden / Ionisationselectroden**



- **Passend für Intercal: SL77-88**
  - Isolator: 25 x 46 mm
  - Draht gebogen: 2 x 10 + 30 mm
  - Anschluss: 6,3 mm
  - Ref.-Nr.: 88.70065.0060
- | Bestell-Nr.      | €/Stück |
|------------------|---------|
| <b>29 030 75</b> | *       |



- **Passend für Intercal: SGN/SGNF 10/100**
  - Isolator: 25 x 40 mm
  - Draht gebogen: 2 x 2+10+25
  - Anschluss: 6,3 mm
  - Ref.-Nr.: 88.70065.0070
- | Bestell-Nr.      | €/Stück |
|------------------|---------|
| <b>29 030 72</b> | *       |



- **Passend für Intercal: SGN(F) 22 - 33/2, SGN 110**
  - Isolator: 25 x 40 mm
  - Draht ø: 1,2 mm
  - Drahtlänge: 1 x 8+24 mm, 1 x 14+20+3 mm
  - Anschluss: 6,3 mm
  - Ref.-Nr.: 88.70065-0080
- | Bestell-Nr.      | €/Stück |
|------------------|---------|
| <b>29 030 76</b> | *       |



- **Passend für Intercal: SGN 44/2-66/2**
  - Isolator: 25 x 40 mm
  - Draht ø: 1,2 mm
  - Drahtlänge: 1 x 32 mm, 1 x 16 + 21 + 3 mm
  - Anschluss: 6,3 mm
  - Ref.-Nr.: 88.70065.0090
- | Bestell-Nr.      | €/Stück |
|------------------|---------|
| <b>29 030 78</b> | *       |



- **Passend für Intercal: SL 44-66**
  - Isolator: 25 x 40 mm
  - Draht ø: 1,8 mm
  - Drahtlänge: 2 x 9 + 34 mm
  - Anschluss: 6,3 mm
  - Ref.-Nr.: 88.70065.0050
- | Bestell-Nr.      | €/Stück |
|------------------|---------|
| <b>29 045 41</b> | *       |



- **Passend für Intercal: SLV10-33**
  - Isolator: 25 x 40 mm
  - Draht ø: 1,7 mm
  - Drahtlänge: 2 x 7,5 + 30 mm
  - Anschluss: 6,3 mm
  - Ref.-Nr.: 88.70.065.0010
- | Bestell-Nr.      | €/Stück |
|------------------|---------|
| <b>29 002 02</b> | *       |



- **Passend für Meku-Blaubrand gestreckt**
- Zum individuellen Biegen und Kürzen
- Isolator: 2 x 7 / 12 x 80 mm
- Draht: 2 x 50 mm
- Mit Halteblech

Typ	Bestell-Nr.	€/Stück
4,0 mm	<b>29 045 20</b>	*
6,3 mm	<b>29 041 12</b>	*



- **Passend für Intercal: SGN(F) 77-88/2**
  - Isolator: 25 x 46 mm
  - Draht ø: 1,8 mm
  - Drahtlänge: 2 x 14 + 5 + 15 + 8 mm
  - Anschluss: 6,3 mm
  - Ref.-Nr.: 88.70065-0100
- | Bestell-Nr.      | €/Stück |
|------------------|---------|
| <b>20 030 83</b> | *       |



- **Passend für Intercal: BNR 21/22/110**
  - Isolator: 7 x 96 mm
  - Draht ø: 3,5 mm
  - Drahtlänge: 30 + 22 mm
  - Anschluss: 4,0 mm
  - Ref.-Nr.: 88.70065-0044
- | Bestell-Nr.      | €/Set |
|------------------|-------|
| <b>29 041 16</b> | *     |



- Ionisationselektrode**
- **Passend für Intercal: SGN/SGNF10-33**
  - Isolator: 11 x 68 mm
  - Draht rund gebogen: 22+75 mm
  - Anschluss: 6,3 mm
  - Ref.-Nr.: 88.70.020.0520
- | Bestell-Nr.      | €/Stück |
|------------------|---------|
| <b>29 030 71</b> | *       |



- Ionisationselektrode**
- **Passend für Intercal: SGN(F) 77-88/2**
  - Isolator: 10,8 x 110 mm
  - Draht ø: 3,5 mm
  - Drahtlänge: 25 + 105 mm
  - Anschluss: 6,3 mm
  - Ref.-Nr.: 88.70020-0540
- | Bestell-Nr.      | €/Stück |
|------------------|---------|
| <b>20 030 82</b> | *       |

**Diverse Ersatzteile**



- Zündtrafo**
- **Passend für Intercal: SL11-66, SLV 10 und SGN 11 + 22**
  - Typ FIDA 10/20 CM
  - Ref.-Nr.: 88.70055.0050
- | Typ        | Bestell-Nr.      | €/Stück |
|------------|------------------|---------|
| Zündtrafo  | <b>28 037 07</b> | *       |
| Netzkaabel | <b>28 037 05</b> | *       |



- Flammrohr**
- **Passend für Intercal: BNR10, BNR20**
  - Länge: 150 mm
  - ø: 74 x 100 mm
  - Ref.-Nr.: 88.70.145.0050
- | Bestell-Nr.      | €/Stück |
|------------------|---------|
| <b>24 016 58</b> | *       |



- Flammrohr**
- **Passend für Intercal: BNR21, BNR22, BNR110**
  - Länge: 185 mm
  - ø: 84 x 120 mm
  - Ref.-Nr.: 88.70.145.0150
- | Bestell-Nr.      | €/Stück |
|------------------|---------|
| <b>24 016 55</b> | *       |



- Adapterrohr**
- **Passend für Intercal: BNR10, BNR20**
  - Länge: 190 mm
  - ø: 80 mm
  - Ref.-Nr.: 88.70.145.0040
- | Bestell-Nr.      | €/Stück |
|------------------|---------|
| <b>24 016 49</b> | *       |



- Adapterrohr**
- **Passend für Intercal: BNR21, BNR22, BNR110**
  - Länge: 195 mm
  - ø: 90 mm
  - Ref.-Nr.: 88.70.145.0140
- | Bestell-Nr.      | €/Stück |
|------------------|---------|
| <b>24 016 63</b> | *       |



- Stauscheibe**
- **Passend für Intercal: SL(V)22**
  - Ausführung: 12-Schlitze
  - Ref.-Nr.: 88.70.140.0060
- | Bestell-Nr.      | €/Stück |
|------------------|---------|
| <b>24 015 97</b> | *       |

\* Unsere tagesaktuellen Preise finden Sie auf [www.weinmann-schanz.de](http://www.weinmann-schanz.de)

**Diverse Ersatzteile**



**Ölbrennerpumpe  
BFP 52 EL3**

- Passend für Intercal:  
SLV 33/2 und BN 20/2
- Ref.-Nr.: 88.70.100.0110

Bestell-Nr. €/Stück  
**26 010 12** \*



**Ölbrennerpumpe BFP 21 L3**

- Passend für Intercal:  
SLV10/100/110, BN10,  
BNR10/100/110
- Ref.Nr.: 071N0107

Bestell-Nr. €/Stück  
**26 010 11** \*

Weitere Ölbrennerpumpen  
finden Sie ab Seite 28.



**Brennermotor**

- Passend für Intercal:  
SLV 10, SGN 10
- 90 W, 230 V/50 Hz
- Linkslauf 2840 U/min.
- Welle 9 mm x 15/22  
einflächig
- Pumpenaufnahme ø 32 mm
- Ref.-Nr.: 88.7003-0010

Bestell-Nr. €/Stück  
**24 009 01** \*



**Brennermotor**

- Passend für Intercal:  
SLV 11 - 33 / SGN 11 - 33
- 110 W, 230 V/50 Hz
- Flansch NEMA 1/F 3
- Linkslauf 2750 U/min.
- Pumpenaufnahme 32 mm
- Maße Welle:  
12,7 x 38 mm - einflächig
- Ref.-Nr.: 88.70030-0030

Bestell-Nr. €/Stück  
**24 009 03** \*



**Brennermotor**

- Passend für Intercal BN20,  
SLV 22B/33B
- 110 W, 230 V/50 Hz
- 1-flächig
- Linkslauf
- Pumpenaufnahme ø 32 mm
- Ref.-Nr.: 88.70030-0040

Bestell-Nr. €/Stück  
**20 000 60** \*



**Brennermotor**

- Passend für Intercal:  
SL/SGN 44-66/2
- 240 W, 230 V/50 Hz
- Linkslauf 2700 U/min.
- Pumpenaufnahme ø 32 mm
- Ref.-Nr.: 88.70.030.0060

Bestell-Nr. €/Stück  
**24 011 15** \*



**Flanschdichtung**

- Passend für Intercal:  
SL(V)10(B), SL(V)11-22,  
SGN(F)10
- Maße: ø 80 x 146 x 5 mm
- Ref.-Nr.: 88.70.400.0010

Bestell-Nr. €/Stück  
**24 014 33** \*



**Flanschdichtung**

- Passend für Intercal:  
SL(V)33, SGN(F)11-33
- Maße: ø 90 x 143 x 5 mm
- Ref.-Nr. 88.70.400.0020

Bestell-Nr. €/Stück  
**24 014 34** \*



**Stellmotor Typ Conectron  
LKS130-10**

- Passend für Intercal:  
SLV 33/2B
- Ref.-Nr. 88.70.045.0020

Bestell-Nr. €/Stück  
**24 013 13** \*



**Stellmotor Typ Conectron  
LKS120-10**

- Passend für Intercal:  
SLV 33/SLV 44/2 bis 93
- Ref.-Nr.: 88.70.045.0010

Bestell-Nr. €/Stück  
**24 013 03** \*

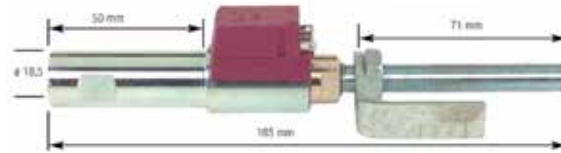

**Ölvorwärmer**

- Passend für Intercal:  
SLV 11...33
- Mit Skalenwinkel für  
Flammrohrlänge 110 mm
- Ref.-Nr.: 88.70.125.0030

Bestell-Nr. €/Stück  
**23 017 04** \*

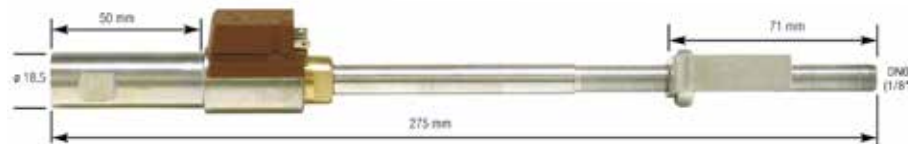

**Ölvorwärmer**

- Passend für Intercal: SLV(V)11, SLV22B,  
SLV33/2B, BNR 20 - 2
- Ref.-Nr.: 88.70.125.0080

Bestell-Nr. €/Stück  
**23 017 06** \*



**Digitale, witterungsgeführte Regelung THETA+**

- Digitale Schaltung mit Wochenprogramm
- Einfache Endbenutzer-Bedienbarkeit durch Klartextanzeige
- Speichervorrangschaltung bei Brauchwasserbetrieb
- Inkl. Außenfühler, Kesselfühler, Speicherfühler
- Mit Anschlussklemmen

Abb.: Brennwertkessel Ecoheat Öl

Typ	Regelungsart	Ausstattung	Bestell-Nr.	€/Stück
THETA+ 2 B	2-Punkt-Regler für 1 Pumpenkreis	mit Kabelsatz	<b>90 829 35</b>	*
THETA+ 23 B	2/3-Punkt-Regler für 1 Pumpen- und 1 Mischerkreis + 1 Vorlauffühler	mit Kabelsatz	<b>90 829 36</b>	*
THETA+ 233 B	2/3/3-Punkt-Regler für 1 Pumpen- und 2 Mischerkreise + 2 Vorlauffühler	mit Kabelsatz	<b>90 829 37</b>	*
THETA+ N 2233 BWC-OT	2/3/3-Punkt-Regler für 1 Pumpen- und 2 Mischerkreise, Puffer u.Solar	mit Kabelsatz	<b>90 829 38</b>	*
THETA+ N 2233 BWC-OT	2/3/3-Punkt-Regler für 1 Pumpen- und 2 Mischerkreise, Puffer u.Solar	ohne Kabelsatz	<b>90 829 39</b>	*



**Anschlusskabel für Ölvorwärmer**

- Passend für Danfoss, Satronic  
und Viskostat Ölvorwärmer
- Länge: 700 mm

Bestell-Nr. €/Stück  
**23 001 09** \*



**EBV-Außenfühler Typ AF 200 (2000 Ω)**

- Passend für Intercal ECOHEAT Öl

• Ref.-Nr.: 88.330020-4040  
Bestell-Nr. €/Stück  
**61 011 04** \*

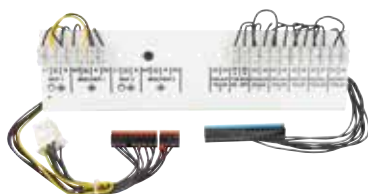

**Ersatz-Kabelsatz**

- Passend für Intercal Kessel-  
Schaltfeld, Typ THETA 2B...2233B

Bestell-Nr. €/Satz  
**90 833 26** \*



**Kesseltauchfühler KVT 20/2/6**

- Passend für Intercal ECOHEAT Öl
- ø 6 mm
- Kabellänge 2 m
- Ref.-Nr.: 88.30020-4060

Bestell-Nr. €/Stück  
**61 011 07** \*



**Fühler**



**Speichertauchfühler KVT 20/5/6**

- Passend für Intercal ECOHEAT ÖL
- ø: 6 mm
- Kabellänge: 6 m
- Ref.-Nr.: 88.30020-4070

Bestell-Nr. €/Stück  
**61 011 09 \***



**Vorlauffühler VF 202**

- Passend für Intercal ECOHEAT ÖL
- Kabellänge: 2 m
- Ref.-Nr.: 88.30020-4050

Bestell-Nr. €/Stück  
**61 011 05 \***



**Kollektorfühler PT 1000**

- Passend für Intercal ECOHEAT ÖL
- ø: 6 mm
- Kabellänge: 2 m
- Ref.-Nr.: 88.30020-4085

Bestell-Nr. €/Stück  
**61 018 23 \***

**JUNKERS**

**Wartungs-/Elektrodensets**

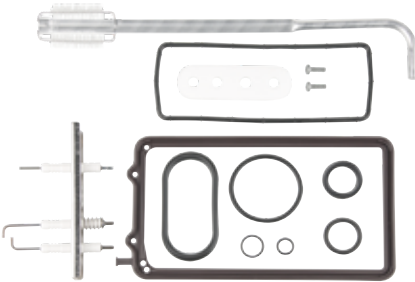

- Passend für Junkers-Bosch: Cerapur/Condens 9000i-20/30/40
- Ref.-Nr.: 8 737 708 542

**Lieferumfang:**

- Elektrodenblock
- Dichtungen (Brennerdichtung u.a.)
- Reinigungsbürste

Bestell-Nr. €/Set  
**29 000 52 \***



- Passend für Junkers-Bosch: Cerapur ZSB-14/22/24, ZWB 24/28/30, Condens 7000i-14/24
- Ref.-Nr.: 8 737 712 516 ersetzt 8 737 706 421

**Lieferumfang:**

- Elektrodenblock
- Dichtungen
- Befestigungszubehör

Bestell-Nr. €/Stück  
**29 000 53 \***



- Passend für Junkers: ZSB/ZWB/ZWSB - 3A
- Ref.-Nr.: 8 718 107 087 0

Bestell-Nr. €/Set  
**46 005 38 \***



- Passend für Junkers: ZBR

**Lieferumfang:**

- Glühzünder
- Ionisationselektrode
- Identifikationsmodul
- Dichtungen
- Befestigungsteile

passend für	Ref.-Nr.	Bestell-Nr.	€/Set
ZBR65-2	7736701771	<b>24 004 62</b>	*
ZBR98-2	7736701770	<b>24 004 61</b>	*



- Passend für Junkers-Bosch: KBR

**Lieferumfang:**

- Glühzünder
- Ionisationselektrode
- Identifikationsmodul
- Dichtungen
- Befestigungsteile

passend für	Ref.-Nr.	Bestell-Nr.	€/Set
KBR65-3	7736701773	<b>24 004 64</b>	*
KBR98-3	7736701772	<b>24 004 63</b>	*



- Passend für Junkers: ZSN/ZWN/ZWR 18 24-7
- Ref.-Nr.: 8 718 641 319 0

Bestell-Nr. €/Set  
**46 005 41 \***



- Passend für Junkers: CL-100S/W18/24A (bis FD748 (08.1987)), CLN-100S17A (bis FD748 (08.1987)) MINI-8/11AE/ASE/KE/KSE, ZN/ZWN18-2ADE, ZR11/18/24-2ADE/KDE, ZSR11/18/24-2ADE/KDE, ZWR18/24-2ADE/KDE, ZR11-3AE; ZR18/24-3AE/KE, ZSR/ZWR8/11-3AE/KE, WR325-3-5AM0E
- Ref.-Nr.: 8 718 107 050 0

Bestell-Nr. €/Set  
**46 002 99 \***



- Passend für Junkers: ZR18/24-4AE/KE.B; ZSR11-4KE21/23; ZWR18/24-4AE/KE.B; ZSR/ZWR18/24-4AME
- Ref.-Nr.: 8 718 107 066 0

Bestell-Nr. €/Set  
**46 003 01 \***



- Passend für Junkers: ZSR11-4AE..
- Ref.-Nr.: 8 718 107 048 0

Bestell-Nr. €/Set  
**46 002 98 \***



- Passend für Junkers: ZR/ZWR18-4KE
- Ref.-Nr.: 8 718 107 071

Bestell-Nr. €/Set  
**46 003 04 \***



- Passend für Junkers: ZSN/ZWN/ZSR, ZWR18-6KE, ZSN5/11-6KE, ZSN7/11-6AE, ZWR/ZSR24-6KE, ZSR/ZWR18/24-5AE/KE, ZSR5/11-5KE, ZSR711-5AE
- Ref.-Nr.: 8 718 107 076 0

Bestell-Nr. €/Set  
**46 003 05 \***

**Wartungssets**

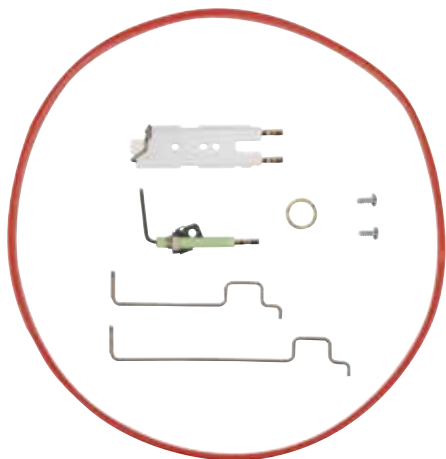

<ul style="list-style-type: none"> <li>• <b>Passend für Junkers: Ceramini ZSR 5/10/11-5, ZSN 5/7/11-6/7</b></li> <li>• Ref.-Nr.: 7 736 901 298</li> <li>• <b>Lieferumfang:</b> <ul style="list-style-type: none"> <li>- 1 x Ionisationselektrode</li> <li>- 1 x Zündelektrode</li> </ul> </li> </ul>	<ul style="list-style-type: none"> <li>- 1 x Brennerdichtung</li> <li>- 1 x Dichtung 18,6 x 13,5 x 1,5 mm</li> </ul>	<table border="0"> <tr> <td>Bestell-Nr.</td> <td>€/Set</td> </tr> <tr> <td><b>46 000 90</b></td> <td>*</td> </tr> </table>	Bestell-Nr.	€/Set	<b>46 000 90</b>	*
Bestell-Nr.	€/Set					
<b>46 000 90</b>	*					
<ul style="list-style-type: none"> <li>• <b>Passend für Junkers: Cerastar ZSR 18-5/6/7, ZWR 18-5/6, ZSN 18-6/7, ZWN 18-6/7</b></li> <li>• Ref.-Nr.: 7 736 901 299</li> <li>• <b>Lieferumfang:</b> <ul style="list-style-type: none"> <li>- 1 x Ionisationselektrode</li> <li>- 1 x Zündelektrode</li> </ul> </li> </ul>	<ul style="list-style-type: none"> <li>- 1 x Brennerdichtung</li> <li>- 1 x Dichtung 18,6 x 13,5 x 1,5 mm</li> </ul>	<table border="0"> <tr> <td>Bestell-Nr.</td> <td>€/Set</td> </tr> <tr> <td><b>46 000 91</b></td> <td>*</td> </tr> </table>	Bestell-Nr.	€/Set	<b>46 000 91</b>	*
Bestell-Nr.	€/Set					
<b>46 000 91</b>	*					
<ul style="list-style-type: none"> <li>• <b>Passend für Junkers: Cerastar ZSR 24-5/6/7, ZWR 24-5/6, ZSN 24-6/7, ZWN 24-6/7</b></li> <li>• Ref.-Nr.: 7 736 901 300</li> <li>• <b>Lieferumfang:</b> <ul style="list-style-type: none"> <li>- 1 x Ionisationselektrode</li> <li>- 1 x Zündelektrode</li> </ul> </li> </ul>	<ul style="list-style-type: none"> <li>- 1 x Brennerdichtung</li> <li>- 1 x Dichtung 18,6 x 13,5 x 1,5 mm</li> </ul>	<table border="0"> <tr> <td>Bestell-Nr.</td> <td>€/Set</td> </tr> <tr> <td><b>46 000 92</b></td> <td>*</td> </tr> </table>	Bestell-Nr.	€/Set	<b>46 000 92</b>	*
Bestell-Nr.	€/Set					
<b>46 000 92</b>	*					

**Zündelectroden**



- **Passend für Junkers: KBR3/5-12, 7/11-25A (bis FD968 (08.1999)), KBR12/15-42A (bis FD968 (08.1999)), KBRC3/5-12, 7/11-25A (bis FD968 (08.1999)), ZBR7/11-25, 12/15-42A (bis FD967 (07.1999)), ZSBR3/5-12, 7/11-25A (bis FD967 (07.1999)), ZWBR7/11-25A (bis FD967 (07.1999)), ZSBR8/12-25A, ZWBR12-25A**
- Typ: EL-getrennt
- Ref.-Nr.: 8 718 107 064 0
- **Lieferumfang:**
  - Dichtungen und Befestigungszubehör

Bestell-Nr.	€/Set
<b>46 003 00</b>	*

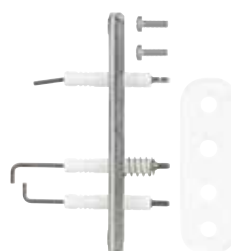

- **Passend für Junkers-Bosch: Condens/Cerapur 9000i 20-50**
- Ref.-Nr.: 8 718 663 092 0
- **Lieferumfang:**
  - Dichtung
  - Schrauben

Bestell-Nr.	€/Stück
<b>29 000 51</b>	*

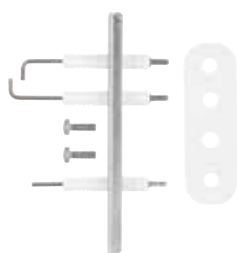

- **Passend für Junkers: KBR3/5-12, 7/11-25A (ab FD969 (09.1999)), KBR12/15-42A (ab FD969 (09.1999)), KBRC3/5-12, 7/11-25A (ab FD969 (09.1999)), KBR3/5-16, 7/11-30A, KBR11/14-42A, KSBR3/5-16, 7/11-30A, ZB3/5-16, 7/11-22A,, ZBR7/11-25, 12/15-42A (ab FD968 (08.1999)), ZBR7/11-28, 11/14-42A, ZBS3/5-16, 7/11-22MRA, ZSBR3/5-12, 7/11-25A (ab FD968 (08.1999)), ZSBR3/5-16, 7/11-28A, ZSBR/ZWBR7-18K, ZWBR7/11-26A, ZWBR7/11-25A (ab FD968 (08.1999)), ZWBR3/5-16, 7/11-28A**
- Ref.-Nr.: 8 718 664 920 ersetzt 8 718 107 089 und 8 718 107 078
- **Lieferumfang:**
  - Dichtungen
  - Schrauben
  - In OVP

Bestell-Nr.	€/Set
<b>46 000 72</b>	*

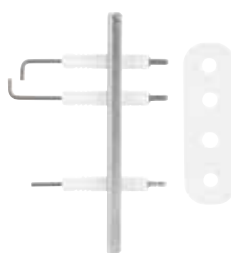

- **Passend für Bosch/Junkers: KBR3/5-12, 7/11-25A (ab FD969 (09.1999)), KBR12/15-42A (ab FD969 (09.1999)), KBRC3/5-12, 7/11-25A (ab FD969 (09.1999)), KBR3/5-16, 7/11-30A, KBR11/14-42A, KSBR3/5-16, 7/11-30A, ZB3/5-16, 7/11-22A,, ZBR7/11-25, 12/15-42A (ab FD968 (08.1999)), ZBR7/11-28, 11/14-42A, ZBS3/5-16, 7/11-22MRA, ZSBR3/5-12, 7/11-25A (ab FD968 (08.1999)), ZSBR3/5-16, 7/11-28A, ZSBR/ZWBR7-18K, ZWBR7/11-26A, ZWBR7/11-25A (ab FD968 (08.1999)), ZWBR3/5-16, 7/11-28A**
- Ref.-Nr.: 8 718 664 920
- **Lieferumfang:**
  - Dichtung
  - Ohne Schrauben

Bestell-Nr.	€/Set
<b>29 000 54</b>	*

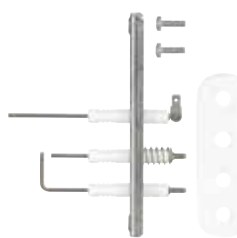

- **Passend für Junkers-Bosch: Condens/Cerapur 9001i 20E/H/EB**
- Ref.-Nr.: 8 718 670 253 0
- **Lieferumfang:**
  - Dichtung
  - Schrauben

Bestell-Nr.	€/Stück
<b>29 000 50</b>	*



- **Passend für Junkers: KN12/18/24-8D/DC, KN30/36/42-8D**
- Ref.-Nr.: 8 729 010 700 0
- **Lieferumfang:**
  - Befestigungszubehör

Bestell-Nr.	€/Stück
<b>46 003 26</b>	*



- **Passend für Junkers: K12/18/24/30/36/42-8D31**
- Ref.-Nr.: 8 729 010 735 0
- **Lieferumfang:**
  - Befestigungszubehör

Bestell-Nr.	€/Stück
<b>46 004 17</b>	*



- **Passend für Junkers: KS/KSN12-7E/18-7E, 24-7E/30-7E/36-7E (Ersatz für 8 729 010 105 0 und 8 729 010 735 0)**
- Ref.-Nr.: 8 729 012 441 0
- **Lieferumfang:**
  - Befestigungszubehör

Bestell-Nr.	€/Stück
<b>46 003 24</b>	*



- **Passend für Junkers: K11/15/20/24/28/36/40-6E, K45/50/54-6E; K64/74/93/110/120-6E/EA, KS11/15-6E/EC/EK, KS8/18-6EK, KS19/25/31-6E/EC, KSN10/15/19/25-6E/EC, KSN31-6E**
- Ref.-Nr.: 8 718 107 014 0

Bestell-Nr.	€/Stück
<b>46 002 96</b>	*

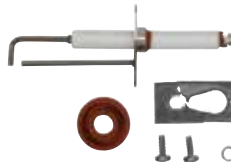

- **Passend für Junkers: ZBR 65/90-1A**
- Ref.-Nr.: 8 718 107 088 0

Bestell-Nr.	€/Stück
<b>46 004 80</b>	*

**Zündelectroden und Zubehör**

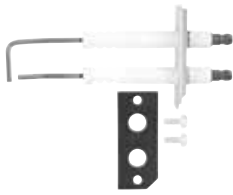

- Passend für Junkers-Bosch: Suprapur KBRC 15-40, Condens 7000F
- Isolator: 2 x 9,5 x 70 mm
- Draht-ø: 3 mm
- Drahtlänge: 23 + 12 und 21 + 19 + 20 mm
- Halblech: 25 x 56 mm
- Anschluss: 6,3 mm
- Ref.-Nr.: 8 718 595 817
- **Lieferumfang:**  
- Dichtung  
- Schrauben

Bestell-Nr. €/Stück  
**29 000 65** \*



- Passend für Junkers: KWR18/24K, MINI-8/11K, W125K..P, W125K..P.T1, W250/325A/K..P.T1, WR250/325A/K.P.T1, WR400K.P.T1/T2, W200/325-1A..P, W/WR275/350/400-1K..P, WR250/325-1A/K..P, ZR11/18/24-2KD, ZWR18/24-2KD
- Ref.-Nr.: 8 708 107 002 0

Bestell-Nr. €/Stück  
**46 001 50** \*



- Passend für Junkers: KB18/24-7E (Ersatz für: 8 729 000 002) ZB/ZWB18/24A
- Ref.-Nr.: 8 722 966 591 0

Bestell-Nr. €/Stück  
**46 003 19** \*



- Passend für Junkers: W275/350-1K..B, WR275/350/400-1K..B, WR275/350/400-3K..B, WR275/350-7K..G8 71
- Ref.-Nr.: 8 718 107 067 0

Bestell-Nr. €/Stück  
**46 003 02** \*



- Passend für Junkers: W/WR250/325/400A/K..P.T1
- Ref.-Nr.: 8 708 107 001 0

Bestell-Nr. €/Stück  
**46 001 49** \*



- Passend für Junkers: K/KS..E/EC/RUE/RKE/UE..
- Anschluss: 4 mm innenliegend
- Ref.-Nr.: 8 748 107 078 0

Bestell-Nr. €/Stück  
**46 003 61** \*

**Dichtung Elektrodenblock WB5**

- Passend für Junkers: KBR3/5-12, 7/11-25A (ab FD969 (09.1999)), KBR12/15-42A (ab FD969 (09.1999)), KBR3/5-12, 7/11-25A (ab FD969 (09.1999)), KBR3/5-16, 7/11-30A, KBR11/14-42A, KSR3/5-16, 7/11-30A, ZB3/5-16, 7/11-22A,, ZBR7/11-25, 12/15-42A (ab FD968 (08.1999)), ZBR7/11-28, 11/14-42A, ZBS3/5-16, 7/11-22MRA, ZSBR3/5-12, 7/11-25A (ab FD968 (08.1999)), ZSBR3/5-16, 7/11-28A, ZSBR/ZWB7-18K, ZWB7/11-26A, ZWBR7/11-25A (ab FD968 (08.1999)), ZWBR3/5-16, 7/11-28A
- Ref.-Nr.: 8 737 708 824
- **VPE = 10 Stück**

Bestell-Nr. €/VPE  
**46 000 73** \*

**Ionisationselektroden und Zubehör**



- Passend für Junkers: KBR 15-60...23-90...30-120 D/F
- Ref.-Nr.: 8 729 012 093 0

Bestell-Nr. €/Stück  
**46 004 79** \*



- Passend für Junkers: KN12/18/24-8D/DC, KN30/36/42-8D
- Ref.-Nr.: 8 729 010 701 0
- **Lieferumfang:**  
- Befestigungsschraube

Bestell-Nr. €/Stück  
**46 003 27** \*



- **Zündbolzen**
- Passend für Junkers: WR 11/14-2G
- Ref.-Nr.: 8 708 107 013 0

Bestell-Nr. €/Stück  
**46 005 13** \*



- Passend für Junkers: K63/72/81-7DL/DM/GL/GM, K99/108/117-7DL/DM/GL/GM, K108/117-7DL/DM/GL/GM, K45/54-7DM/GM, KN63/72/81-7DL/DM/GL/GM, KN90/99-7DL/DM/GL/GM, KN108/117-7DL/DM/GL/GM, KN45/54-7DM/GM, KNH14/19/24/29-7E, KNS/KSN12/18/24/-7E/EC, KNS/KSN30/36/42-7E, KS12/18/24/30/36/42-7E, K12/18/24/30/36/42-8D
- Ref.-Nr.: 8 729 010 741 0

Bestell-Nr. €/Stück  
**46 003 30** \*

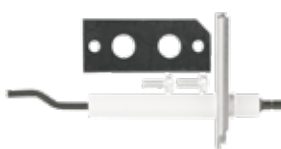

- Passend für Junkers-Bosch: Suprapur KBRC 15-40, Condens 7000F
- Isolator: 9,2 x 72 mm
- Draht-ø: 3 mm
- Drahtlänge: 13 + 9 + 13 mm
- Halblech: 25 x 56 mm
- Anschluss: 4,0 mm
- Ref.-Nr.: 8 738 803 648
- **Lieferumfang:**  
- Dichtung  
- Schrauben

Bestell-Nr. €/Stück  
**29 000 66** \*

**Glüh-/Piezo-Zünder**



- **Glühzünder**
- Passend für Junkers: KBR 15-60...23-90...30-120DF
- Ref.-Nr.: 8 729 012 090 0

Bestell-Nr. €/Stück  
**46 005 44** \*



- **Piezo-Zünder**
- Passend für Junkers: W125K..P, W125K..P.T1, W250/325-1A..P, W275/350/400-1K..P, WR250-325-1A/K..P, WR275/350/400-1K..P
- Ref.-Nr.: 8 748 108 023 0

Bestell-Nr. €/Stück  
**46 003 65** \*



- **Glühzünder**
- Passend für Junkers: K63/72/81-7DL/DM/GL/GM, K90/99-7DL/DM/GL/GM, K108/117-7DL/DM/GL/GM, K45/54-7DM/GM, KN63/72/81-7DL/DM/GL/GM, KN90/99-7DL/DM/GL/GM, KN108/117-7DL/DM/GL/GM, KN45/54/63/72-8DL/DM, KN90/99/108/117-8DL/DM, MKN126/144/162/180-7L/M, MKN198/216/234-7L/M, MKN243/270/297-8L/M, MKN324/351-8L/M
- Ref.-Nr.: 8 729 010 424 0

Bestell-Nr. €/Stück  
**46 003 25** \*



- **Piezo-Zünder**
- Passend für Junkers: K8/11/15/18/23/26-4EG, K64/74/83/92/102-4U3, K116/128-4U3, K11/15/18/23/26/29/33-4U, K36/41/45/50/54-4U, K11/19/26-5RE/RU, K/KS33-5RU, K/KS8-5RE, KS11/19/26-5RE/RU, KS15-5RU, KWR18/24K, W250/325K..P.T1, WR250/325A.P.T1
- Ref.-Nr.: 8 748 108 009 0

Bestell-Nr. €/Stück  
**46 003 64** \*

\* Unsere tagesaktuellen Preise finden Sie auf [www.weinmann-schanz.de](http://www.weinmann-schanz.de)

**Zündbrenner und Zubehör**



• Passend für Junkers: MINI -11/-8-K31, W125 KV2P-/4P- 31, W250 KD 2P-/4P-31, W325 KD 2P31, W350-/400- 1KVOP31 S0092, WR250K1-/2-P31T1, WR325K1-/2-P31T1, WR350-/400-1KVOP31, WR400K1-/2-P31T1-/2

• Typ: 50 mbar, Gasart 31  
• Ref.-Nr.: 8 708 105 316 0

Bestell-Nr.	€/Stück
46 000 21	*



• Passend für Junkers: W275/350-1K..B, WR275/350/400-1K..B, WR275/350-7K..G  
• Ref.-Nr.: 8 708 105 640 0

Bestell-Nr.	€/Stück
46 001 48	*



• Passend für Junkers: MINI-8/11K, W125K..P, W125/250/325K..P. T1, WR250K..P, WR250/325K.P.T1, WR400K.P.T1/T2, W275/350/400-1K..P, WR275/325/400-1K..P, ZR11/18/24-2KD, ZWR18/24-2KD

• Ref.-Nr.: 8 708 105 313 0

Bestell-Nr.	€/Stück
46 001 46	*



• Passend für Junkers: WR 11/14-2G  
• Ref.-Nr.: 8 708 105 655 0

Bestell-Nr.	€/Stück
46 005 12	*



• Passend für Junkers: S120/160KP.H/K, S190KP.K, S200KP.H (Gasart 21)  
• Ref.-Nr.: 8 708 105 329 0

Bestell-Nr.	€/Stück
46 001 47	*



**Zündbrenner-Umbausatz**  
• Passend für Junkers: KN45...117-9, K/KN...-8., Umtauschsatz, ersetzt die Einzelelektroden 8 729 010 855 0 und 8 729 010 856 0 und den Zündbrenner 8 729 010 853 0 (Elektroden eingepresst und nicht mehr einzeln austauschbar!)  
• Ref.-Nr.: 8 729 012 530 0

Bestell-Nr.	€/Satz
46 004 47	*



**Abweiser**  
• Passend für Junkers: MINI-8/11K, W125K..P, W125/250/325K..P.T1, WR250/325K.P.T1, WR400K.P.T1/T2, W275/350/400-1K..P, WR250/275/325-1K..P, WR350/400-1K..P  
• Ref.-Nr.: 8 701 309 039 0  
• VPE = 10 Stück

Bestell-Nr.	€/VPE
46 001 12	*



**Zündflammenabweiser**  
• Passend für Junkers: W/WR... K..T1; W/W...-1K.P  
• Ref.-Nr.: 8 701 309 039  
• VPE = 10 Stück

Bestell-Nr.	€/VPE
46 004 56	*

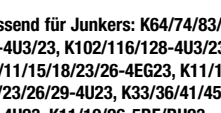

• Passend für Junkers: K64/74/83/92-4U3/23, K102/116/128-4U3/23, K8/11/15/18/23/26-4EG23, K11/15/18/23/26/29-4U23, K33/36/41/45/50/54-4U23, K11/19/26-5RE/RU23, K33-5RU23, KS11/19/26-5RE/RU23, KS15/33-5RU23, K/KS8-5RE23  
• Ref.-Nr.: 8 748 105 014 0

Bestell-Nr.	€/Stück
46 003 60	*



**Leitblech-Set**  
• Passend für Junkers: ZR/ZSR/ZWR...-4 KE/KEB  
• Ref.-Nr.: 8 718 006 793 0  
• VPE = 4 Stück

Bestell-Nr.	€/Set
46 004 69	*



**Zündgasrohrsatz**  
• Passend für Junkers: KWR18/24K, MINI-8/11K, W/WR250/325A..P.T1, WR250/325K.P.T1, WR400K.P.T1/T2, W250/325-1A..P, W275/350/400-1K..P, WR350/400-1K..P, WR250/325 -1A..P und -1AMOP; WR250/275/325-1K..P, ZR11/18/24-2KD, MZWR18/24-2KD  
• Ref.-Nr.: 8 710 707 166 0

Bestell-Nr.	€/Set
46 001 92	*



**Zündgasdüsen / Umbausatz**



• Passend für Junkers: MINI-8/11K, W125K..P, W125/250K..P21/23T1, WR250K.P21/23/31T1, WR400K.P21/23T1/T2, W275-1K..P21/23, W325K..P21/23/31..T1, WR325K.P21/23..T1, W350/400-1K..P21/23, WR250/275/325-1K.. P21/23, WR350/400-1K..P21/23, ZR11/18/24-2KD23, ZWR18/24-2KD21/23

• Typ: Erdgas  
• Ref.-Nr.: 8 708 200 140 0  
• VPE = 10 Stück

Bestell-Nr.	€/VPE
46 001 54	*



• Passend für Junkers: W125 KD2P23, W250 1KD0P23S, W(R)350 1KD0P23S, W(R)400 1KD0P23S, ZR11-/18- 2KDE21  
• Typ: 125  
• Ref.-Nr.: 8 708 202 116 0  
• VPE = 10 Stück

Bestell-Nr.	€/VPE
46 000 14	*



• Passend für Junkers: W/WR ... A..T1, W/WR ... -1 A..P  
• Typ: 5-Erdgas  
• Ref.-Nr.: 8 708 200 005 0  
• VPE = 10 Stück

Bestell-Nr.	€/VPE
46 000 12	*



• Passend für Junkers: W275/350-1K..B, WR275/350/400-1K..B, WR275/350-7K..G  
• Typ: Erdgas  
• Ref.-Nr.: 8 708 200 069 0  
• VPE = 10 Stück

Bestell-Nr.	€/VPE
46 001 53	*



• Passend für Junkers: WR250-/325-1 AV-/AM 0 P 31  
• Typ: 48  
• Ref.-Nr.: 8 748 200 172 0  
• VPE = 10 Stück

Bestell-Nr.	€/VPE
46 000 71	*



• Passend für Junkers: S120KP23 H-/K, S160KP23 H-/K, S190KP23 K-/H  
• Typ: 5  
• Ref.-Nr.: 8 748 200 128 0

Bestell-Nr.	€/Stück
46 000 37	*



• Passend für Junkers: WR275-1-/3-KVOB31S, WR350-1-/3-KVOB31S, WR400-11/3-KVOB31S  
• Typ: 74- Flüssiggas  
• Ref.-Nr.: 8 708 200 312 0  
• VPE = 10 Stück

Bestell-Nr.	€/VPE
46 004 37	*



**Gasart-Umbausatz**  
• Passend für Junkers: WRD18-2 G23 S 7695  
• Ref.-Nr.: 8 719 002 284 0

Bestell-Nr.	€/Stück
46 000 39	*



**Thermoelemente**



- Passend für Junkers: ONL3/3/21-23-31, W125K..P..T1 (Geräte ohne Begrenzer), W250/235A/K..P..T1, W250/325-1A..P, WR250/325-1A..P (Geräte ohne Begrenzer), WR250/325/400-1K..P (Geräte ohne AGÜ), WR250/325-1AMOP
- Ref.-Nr.: 8 707 202 018 0

Bestell-Nr.	€/Stück
46 001 32	*



- Passend für Junkers: S120/160KP..H/K; S190/200KP..H/K
- Ref.-Nr.: 8 709 918 515 0

Bestell-Nr.	€/Stück
46 001 75	*



- Passend für Junkers: S...K..F/K..G/KP.K/KP..L...
- Ref.-Nr.: 8 709 918 617 0

Bestell-Nr.	€/Stück
46 001 77	*



- Passend für Junkers: WR 250-400 T
- Ref.-Nr.: 8 747 202 080 0

Bestell-Nr.	€/Stück
46 005 47	*



- Passend für Junkers: K64/74/83/92/102-4U3, K116/128-4U3, K8/11/15/18/23/26-4EG, K11/15/18/23/26/29/33-4U, K36/41/45/50/54-4U, K11/19/26-5RE/RU, K/KS8-5RE, K/KS33-5RU, KS11/15/19/26-5RE/RU, KWR18/24K, MINI-8/11K, ZR11/18/24-2KD, ZWR18/24-2KD
- Ref.-Nr.: 8 717 202 024 0

Bestell-Nr.	€/Stück
46 002 41	*

- Passend für Junkers: WR...-1A...P
- Ref.-Nr.: 8 707 202 039 0

Bestell-Nr.	€/Stück
46 005 05	*

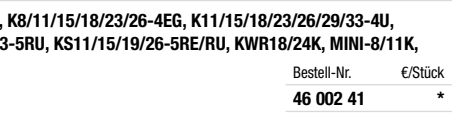

Bestell-Nr.	€/Stück
46 002 41	*

**Brenner**



- Passend für Junkers: KWR18K23, ZR18-2KD23, ZWR18-2KD23
- Ref.-Nr.: 8 718 120 181 0

Bestell-Nr.	€/Stück
46 003 07	*



- Passend für Junkers: KWR24K23, ZR/ZWR24-2KD23
- Ref.-Nr.: 8 718 120 185 0

Bestell-Nr.	€/Stück
46 003 08	*



- Passend für Junkers: MINI-11AE/ASE/KE/KSE23, ZSR11-3AE/KE23
- Ref.-Nr.: 8 718 120 360 0

Bestell-Nr.	€/Stück
46 003 11	*



- Passend für Junkers: ZR18-2ADE/KDE23, ZR18-3AE/KE, ZSR18-2ADE/KDE23, ZWR18-2ADE/KDE23, ZWR18-3AE/KE23
- Ref.-Nr.: 8 718 120 250 0

Bestell-Nr.	€/Stück
46 003 09	*



- Passend für Junkers: ZR24-2ADE/KDE23, ZR24-3AE/KE23, ZSR24-2ADE/KDE23, WR24-2ADE/KDE23, ZWR24-3AE/KE23
- Ref.-Nr.: 8 718 120 256 0

Bestell-Nr.	€/Stück
46 003 10	*



- Passend für Junkers: Mini 8 KE/AE, ZSR 8 - 3 KE/AE
- Ref.-Nr.: 8718 120 364 0

Bestell-Nr.	€/Stück
46 004 02	*

**Brennerplatten**

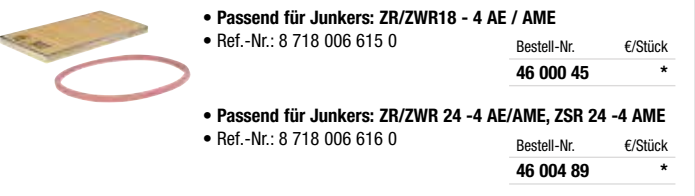

- Passend für Junkers: ZR/ZWR18 - 4 AE / AME
- Ref.-Nr.: 8 718 006 615 0

Bestell-Nr.	€/Stück
46 000 45	*

- Passend für Junkers: ZR/ZWR 24 -4 AE/AME, ZSR 24 -4 AME
- Ref.-Nr.: 8 718 006 616 0

Bestell-Nr.	€/Stück
46 004 89	*

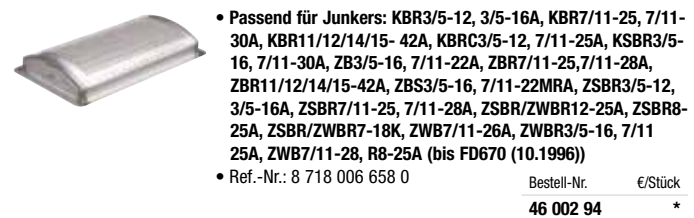

- Passend für Junkers: KBR3/5-12, 3/5-16A, KBR7/11-25, 7/11-30A, KBR11/12/14/15- 42A, KBRC3/5-12, 7/11-25A, KSBR3/5-16, 7/11-30A, ZB3/5-16, 7/11-22A, ZBR7/11-25,7/11-28A, ZBR11/12/14/15-42A, ZBS3/5-16, 7/11-22MRA, ZSBR3/5-12, 3/5-16A, ZSBR7/11-25, 7/11-28A, ZSBR/ZWBR12-25A, ZSBR8-25A, ZSBR/ZWBR7-18K, ZWB7/11-26A, ZWBR3/5-16, 7/11 25A, ZWB7/11-28, R8-25A (bis FD670 (10.1996))
- Ref.-Nr.: 8 718 006 658 0

Bestell-Nr.	€/Stück
46 002 94	*

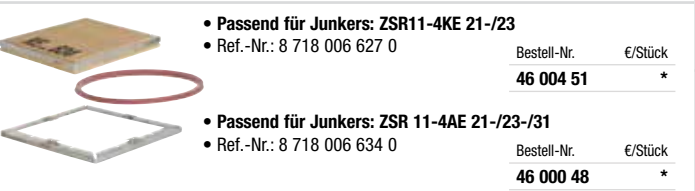

- Passend für Junkers: ZSR11-4KE 21-/23
- Ref.-Nr.: 8 718 006 627 0

Bestell-Nr.	€/Stück
46 004 51	*

- Passend für Junkers: ZSR 11-4AE 21-/23-/31
- Ref.-Nr.: 8 718 006 634 0

Bestell-Nr.	€/Stück
46 000 48	*



- Passend für Junkers: ZR24-4KE21/23B, ZWR18/24-4KE21/23B
- Ref.-Nr.: 8 718 006 636 0

Bestell-Nr.	€/Stück
46 002 93	*



- Passend für Junkers: ZB/ZWB 18..24 A, KB 18..24-7 E
- Ref.-Nr.: 8 722 866 576 0

Bestell-Nr.	€/Stück
46 004 78	*



- Passend für Junkers: ZR18-4KE21/23, ZR18-4KE21/23B, ZWR18-4KE21/23
- Ref.-Nr.: 8 718 006 635 0

Bestell-Nr.	€/Stück
46 002 92	*

**Brennerstäbe**



- Passend für Junkers: KN 45-117-9...23
- Maße: 430 x 66 x 113 mm
- Ref.-Nr.: 8 729 010 791 0

• **Lieferumfang:**  
- Befestigungsschrauben

Bestell-Nr.	€/Stück
46 000 46	*



- Passend für Junkers: KN 45-108/-7..23
- Maße: 380 x 60 x 100 mm
- Ref.-Nr.: 8 729 010 566 0

• **Lieferumfang:**  
- Befestigungsschrauben

Bestell-Nr.	€/Stück
46 000 59	*



- Passend für Junkers: KN 12-42/-8...23
- Maße: 272 x 62 x 82 mm
- Ref.-Nr.: 8 729 010 438 0

• **Lieferumfang:**  
- Befestigungsschrauben

Bestell-Nr.	€/Stück
46 000 58	*

**Innenkörper / Wärmeblock-Umrüstsatz**



- Passend für Junkers: W325A..P.T1, W325-1A..P, WR325-1A..P
- Ref.-Nr.: 8 705 406 164 0

Bestell-Nr.	€/Stück
<b>46 001 16</b>	*



- Passend für Junkers: W325K..P.T1, W350-1K..B/P, WR325-1K..P, WR350-1K..B/P, WR350-3K..B, WR350-7K..G
- Ref.-Nr.: 8 705 406 376 0 ersetzt 8 705 406 185 0

Bestell-Nr.	€/Stück
<b>46 001 18</b>	*



- Passend für Junkers: W250K..P.T1, W275-1K..B/P, WR250-1K..P, WR275-1K..B/P, WR275-3K..B, WR275-7K..G
- Ref.-Nr.: 8 705 406 375 0 ersetzt 8 705 406 184 0

Bestell-Nr.	€/Stück
<b>46 001 17</b>	*



- Passend für Junkers: WR 11-2 G
- Ref.-Nr.: 8 705 406 384 0

Bestell-Nr.	€/Stück
<b>46 004 97</b>	*



- Passend für Junkers: WR 14-2 G
- Ref.-Nr.: 8 705 406 385 0

Bestell-Nr.	€/Stück
<b>46 004 98</b>	*



- Passend für Junkers: W 350 -1 K..P, WR 325..350 -1 K..P, WR 350 -7 K..P
- Ref.-Nr.: 8 705 406 382 0

Bestell-Nr.	€/Stück
<b>46 000 32</b>	*



- Passend für Junkers-Bosch: W275-1KDOP21, WR275-1KDOP23, W250-1KDOP23, WR275-1KVOP31, WR275-7KDOG23, W275-1KVOP31, WR275-7KDOG23, WR275-7KVOG31, WR275-7KDOG21, WR275-7KDOG23, WR275-1KDOP21
- Ref.-Nr.: 8 705 406 381 0
- Lieferumfang: - STB, Dichtungen

Bestell-Nr.	€/Stück
<b>46 000 76</b>	*



**Wärmeblock-Umrüstsatz**

- Passend für Junkers: ZSBR/ZWBR8/12-25A (AB FD 671)
- Ref.-Nr.: 8 715 406 334 0

Bestell-Nr.	€/Satz
<b>46 002 18</b>	*

**Wärmetauscher**



- Passend für Junkers: ZWR18 5 AE/KE
- Ref.-Nr.: 8 715 406 388 0

Bestell-Nr.	€/Stück
<b>46 002 20</b>	*



- Passend für Junkers: KWR18-3AE/KE, ZWR18-4KE
- Ref.-Nr.: 8 715 406 144 0

Bestell-Nr.	€/Stück
<b>46 002 16</b>	*



- Passend für Junkers: KWR18K, ZWR18-2ADE/KD/KDE
- Ref.-Nr.: 8 715 406 042 0

Bestell-Nr.	€/Stück
<b>46 002 15</b>	*



- Passend für Junkers: ZR/ZSR 18 -3 KE/AE, ZR/ZSR 18 -4 KE
- Ref.-Nr.: 8 715 406 142 0

Bestell-Nr.	€/Stück
<b>46 000 35</b>	*



- Passend für Junkers: ZWR18/24-4KE.B, ZWR24-3AE/KE
- Ref.-Nr.: 8 715 406 145 0

Bestell-Nr.	€/Stück
<b>46 002 17</b>	*



- Passend für Junkers: Mini 11 KE/AE, ZSR 11 -3 KE/AE
- Ref.-Nr.: 8 715 406 199 0

Bestell-Nr.	€/Stück
<b>46 000 34</b>	*



- Passend für Junkers: ZWR24-5AE/KE
- Ref.-Nr.: 8 715 406 387 0
- Lieferumfang: - Dichtungen

Bestell-Nr.	€/Stück
<b>46 002 19</b>	*



- Passend für Junkers: KWR24K, ZWN18-2ADE, ZWR24-2ADE, ZWR24-2KD/KDE, ZWR 20/24
- Ref.-Nr.: 8 715 406 040 0
- Lieferumfang: - Dichtungen

Bestell-Nr.	€/Stück
<b>46 002 14</b>	*



- Passend für Junkers: ZR/ZSR 24-3 KE/AE, ZR/ZSR 24-4 KE
- Ref.-Nr.: 8 715 406 143 0
- Lieferumfang: - Dichtungen

Bestell-Nr.	€/Stück
<b>46 000 36</b>	*



- Passend für Junkers: ZSR11-4KE
- Ref.-Nr.: 8 715 406 189 0
- Lieferumfang: - Dichtungen

Bestell-Nr.	€/Stück
<b>46 000 33</b>	*



- Passend für Junkers-Bosch: 18-5KE./AE./-6KE., ZSN/ZWN18-6KE..
- Ref.-Nr.: 8 715 406 390 0
- Lieferumfang: - Dichtungen

Bestell-Nr.	€/Stück
<b>46 000 79</b>	*



- Passend für Junkers-Bosch: ZWR18-7/8, ZSR 18-120/160-7, ZWN/ZSN18-7
- Ref.-Nr.: 8 718 641 296 0
- Lieferumfang: - Dichtungen

Bestell-Nr.	€/Stück
<b>46 000 81</b>	*



- Passend für Junkers-Bosch: ZSR24-5KE/AE., ZSR/ZWR24-6..
- Ref.-Nr.: 8 715 406 389 0
- Lieferumfang: - Dichtungen

Bestell-Nr.	€/Stück
<b>46 000 78</b>	*



- Passend für Junkers-Bosch: ZSR 5/11-5 KE, ZSN 5/11-6KE
- Ref.-Nr.: 8 715 406 405 0
- Lieferumfang: - Dichtungen

Bestell-Nr.	€/Stück
<b>46 000 80</b>	*



- Passend für Junkers: ZSW/ZWN/ZSR/ZWR...-6 KE/AE, ZWBR 3-16 + 7-28 A, ZSBR/ZWBR 3-16, 7-22, 7-26 A (Ersatz für 8 715 406 659 0)
- Ref.-Nr.: 8 715 406 950 0
- Lieferumfang: - Dichtungen

Bestell-Nr.	€/Stück
<b>46 002 22</b>	*



- Passend für Junkers-Bosch: 18-5KE./AE./-6KE., ZSN/ZWN18-6..
- Ref.-Nr.: 8 715 406 383 0
- Lieferumfang: - Dichtungen - Befestigungszubehör - Zünd- und Ionisations-elektrode













Bestell-Nr.	€/Set
<b>46 000 77</b>	*



- Passend für Junkers-Bosch: ZBS14/22, ZWB28
- Maße: 72 x 315 x 35 mm
- Ref.-Nr.: 8 716 106 685 0
- Lieferumfang: - Schrauben - Dichtungen

Bestell-Nr.	€/Stück
<b>46 000 85</b>	*

**Differenzdruckschalter**

 <ul style="list-style-type: none"> <li>• Passend für Junkers: MINI-8/11AE/ASE ZN/ZWN18-2ADE (ab FD070 (10.1990)) ZR/ZSR11-2ADE ab FD070 (10.1990)) ZR18/24-2ADE (ab FD070 (10.1990)) ZSR/ZWR18/24-2ADE (ab FD070 (10.1990))</li> <li>• Ref.-Nr.: 8 717 406 008 0</li> </ul> <table border="1"> <thead> <tr> <th>Bestell-Nr.</th> <th>€/Stück</th> </tr> </thead> <tbody> <tr> <td>46 002 84</td> <td>*</td> </tr> </tbody> </table>	Bestell-Nr.	€/Stück	46 002 84	*	 <ul style="list-style-type: none"> <li>• Passend für Junkers: CLN-100S17A ZN/ZWN18-2ADE (bis FD070 (10.1990)), ZR/ZSR11-2ADE (bis FD070 (10.1990)), ZR18/24-2ADE (bis FD070 (10.1990)), ZSR/ZWR18/24-2ADE (bis FD070 (10.1990))</li> <li>• Ref.-Nr.: 8 717 406 009 0</li> </ul> <table border="1"> <thead> <tr> <th>Bestell-Nr.</th> <th>€/Stück</th> </tr> </thead> <tbody> <tr> <td>46 002 85</td> <td>*</td> </tr> </tbody> </table>	Bestell-Nr.	€/Stück	46 002 85	*	 <ul style="list-style-type: none"> <li>• Passend für Junkers: ZN/ZWN18-2ADE (ab FD071 (11.1990)), ZR11-2ADE (ab FD071 (11.1990)), ZR/ZWR18/24-2ADE (ab FD071 (11.1990)), ZSR18/24-2ADE (ab FD071 (11.1990)), ZR/ZWR18/24-3AE, ZSR/ZWR18/24-5AE</li> <li>• Ref.-Nr.: 8 717 406 041 0</li> </ul> <table border="1"> <thead> <tr> <th>Bestell-Nr.</th> <th>€/Stück</th> </tr> </thead> <tbody> <tr> <td>46 002 87</td> <td>*</td> </tr> </tbody> </table>	Bestell-Nr.	€/Stück	46 002 87	*	 <ul style="list-style-type: none"> <li>• Passend für Junkers: ZR18/24-4AE, ZR/ZWR18/24-4KE.B (bis FD565 (06.1995)), ZR/ZWR18-4KE, ZSR11-4AE KE, ZWR18/24-4AE, ZSR/ZWR18/24-4AME</li> <li>• Ref.-Nr.: 8 717 406 034 0</li> </ul> <table border="1"> <thead> <tr> <th>Bestell-Nr.</th> <th>€/Stück</th> </tr> </thead> <tbody> <tr> <td>46 002 86</td> <td>*</td> </tr> </tbody> </table>	Bestell-Nr.	€/Stück	46 002 86	*
Bestell-Nr.	€/Stück																		
46 002 84	*																		
Bestell-Nr.	€/Stück																		
46 002 85	*																		
Bestell-Nr.	€/Stück																		
46 002 87	*																		
Bestell-Nr.	€/Stück																		
46 002 86	*																		
 <ul style="list-style-type: none"> <li>• Passend für Junkers: ZSR5/7/11-5AE</li> <li>• Ref.-Nr.: 8 717 406 049 0</li> </ul> <table border="1"> <thead> <tr> <th>Bestell-Nr.</th> <th>€/Stück</th> </tr> </thead> <tbody> <tr> <td>46 002 88</td> <td>*</td> </tr> </tbody> </table>	Bestell-Nr.	€/Stück	46 002 88	*	 <ul style="list-style-type: none"> <li>• Passend für Junkers: ZSBR3-12, 5-12, 7-25, ZWBR12-25</li> <li>• Ref.-Nr.: 8 717 406 058 0</li> </ul> <table border="1"> <thead> <tr> <th>Bestell-Nr.</th> <th>€/Stück</th> </tr> </thead> <tbody> <tr> <td>46 002 89</td> <td>*</td> </tr> </tbody> </table>	Bestell-Nr.	€/Stück	46 002 89	*	 <ul style="list-style-type: none"> <li>• Passend für Junkers: ZR-18-/24-/4KE-21B-/23B, ZWR-18-/24-/4KE-21B-/23B</li> <li>• Ref.-Nr.: 8 717 406 032 0</li> </ul> <table border="1"> <thead> <tr> <th>Bestell-Nr.</th> <th>€/Stück</th> </tr> </thead> <tbody> <tr> <td>46 000 47</td> <td>*</td> </tr> </tbody> </table>	Bestell-Nr.	€/Stück	46 000 47	*	 <ul style="list-style-type: none"> <li>• Passend für Junkers: ZSN/ZWN 18/24-6 AE/AME</li> <li>• Ref.-Nr.: 8 716 771 261 0</li> </ul> <table border="1"> <thead> <tr> <th>Bestell-Nr.</th> <th>€/Stück</th> </tr> </thead> <tbody> <tr> <td>46 005 31</td> <td>*</td> </tr> </tbody> </table>	Bestell-Nr.	€/Stück	46 005 31	*
Bestell-Nr.	€/Stück																		
46 002 88	*																		
Bestell-Nr.	€/Stück																		
46 002 89	*																		
Bestell-Nr.	€/Stück																		
46 000 47	*																		
Bestell-Nr.	€/Stück																		
46 005 31	*																		
 <p><b>Differenzdruckabnahme</b></p> <ul style="list-style-type: none"> <li>• Passend für Junkers: MINI-11 A(S)E 21-/23-/31, MINI-8 A(S)E 21-/23-/31</li> <li>• Ref.-Nr.: 8 712 305 021 0</li> </ul> <table border="1"> <thead> <tr> <th>Bestell-Nr.</th> <th>€/Stück</th> </tr> </thead> <tbody> <tr> <td>46 000 16</td> <td>*</td> </tr> </tbody> </table>	Bestell-Nr.	€/Stück	46 000 16	*	 <p><b>Differenzdruck-Abnahme</b></p> <ul style="list-style-type: none"> <li>• Passend für Junkers: Z.R.-3/-5AE.., ZSN 7/116.., Z.E 24/26-2A..-/3MFA..</li> <li>• Ref.-Nr.: 8 712 305 051 0</li> </ul> <table border="1"> <thead> <tr> <th>Bestell-Nr.</th> <th>€/Stück</th> </tr> </thead> <tbody> <tr> <td>46 004 25</td> <td>*</td> </tr> </tbody> </table>	Bestell-Nr.	€/Stück	46 004 25	*	 <p><b>Druckwächter</b></p> <ul style="list-style-type: none"> <li>• Passend für Junkers: ZWR18/24-3AE/KE ZWR18/24-4AE/KE/KE.B (ab FD768 (08.1997)) ZWR18/24-4AME</li> <li>• Ref.-Nr.: 8 717 406 069 0</li> </ul> <table border="1"> <thead> <tr> <th>Bestell-Nr.</th> <th>€/Stück</th> </tr> </thead> <tbody> <tr> <td>46 002 90</td> <td>*</td> </tr> </tbody> </table>	Bestell-Nr.	€/Stück	46 002 90	*	 <p><b>Drosselscheibe</b></p> <ul style="list-style-type: none"> <li>• Passend für Junkers: WR 250-1AMOP21 -/23, WR 350 -1-/3-/7- KVO B-/G 31</li> <li>• Maße: 22,4 x 4,8 mm</li> <li>• Ref.-Nr.: 8 700 100 183 0</li> </ul> <table border="1"> <thead> <tr> <th>Bestell-Nr.</th> <th>€/Stück</th> </tr> </thead> <tbody> <tr> <td>46 000 70</td> <td>*</td> </tr> </tbody> </table>	Bestell-Nr.	€/Stück	46 000 70	*
Bestell-Nr.	€/Stück																		
46 000 16	*																		
Bestell-Nr.	€/Stück																		
46 004 25	*																		
Bestell-Nr.	€/Stück																		
46 002 90	*																		
Bestell-Nr.	€/Stück																		
46 000 70	*																		

 <p><b>Druckschalter</b></p> <ul style="list-style-type: none"> <li>• Passend für Junkers: ZWR18/24-5AE/KE</li> <li>• Ref.-Nr.: 8 717 406 070 0</li> </ul>	<table border="1"> <thead> <tr> <th>Bestell-Nr.</th> <th>€/Stück</th> </tr> </thead> <tbody> <tr> <td>46 002 91</td> <td>*</td> </tr> </tbody> </table>	Bestell-Nr.	€/Stück	46 002 91	*
Bestell-Nr.	€/Stück				
46 002 91	*				

**Hydrogenerator**

 <ul style="list-style-type: none"> <li>• Passend für Junkers: WR...-7...G (Ersatz für 8 707 406 043 0, 8 707 406 059 0)</li> <li>• Ref.-Nr.: 8 738 700 457 0</li> </ul> <table border="1"> <thead> <tr> <th>Bestell-Nr.</th> <th>€/Stück</th> </tr> </thead> <tbody> <tr> <td>46 001 44</td> <td>*</td> </tr> </tbody> </table>	Bestell-Nr.	€/Stück	46 001 44	*	 <ul style="list-style-type: none"> <li>• Passend für Junkers: WR 11/14 - 2G</li> <li>• Ref.-Nr.: 8 738 700 283 0</li> </ul> <table border="1"> <thead> <tr> <th>Bestell-Nr.</th> <th>€/Stück</th> </tr> </thead> <tbody> <tr> <td>46 005 45</td> <td>*</td> </tr> </tbody> </table>	Bestell-Nr.	€/Stück	46 005 45	*
Bestell-Nr.	€/Stück								
46 001 44	*								
Bestell-Nr.	€/Stück								
46 005 45	*								

**Gebläse**























 <ul style="list-style-type: none"> <li>• Passend für Junkers: ZSBR/ZWBR 8-25 A, alle FD, ZBR/ZSBR/ZWBR 3-12...7-25 A bis FD 971 = Nov.99, KBR/KBRC 3-12...7-25 A bis FD 182 = Feb.01</li> <li>• Ref.-Nr.: 8 729 000 242 0</li> </ul> <table border="1"> <thead> <tr> <th>Bestell-Nr.</th> <th>€/Stück</th> </tr> </thead> <tbody> <tr> <td>46 004 71</td> <td>*</td> </tr> </tbody> </table>	Bestell-Nr.	€/Stück	46 004 71	*	 <ul style="list-style-type: none"> <li>• Passend für Junkers: ZR/ZWR18-24-4KEB</li> <li>• Ref.-Nr.: 8 717 204 257 0</li> </ul> <table border="1"> <thead> <tr> <th>Bestell-Nr.</th> <th>€/Stück</th> </tr> </thead> <tbody> <tr> <td>46 004 11</td> <td>*</td> </tr> </tbody> </table>	Bestell-Nr.	€/Stück	46 004 11	*
Bestell-Nr.	€/Stück								
46 004 71	*								
Bestell-Nr.	€/Stück								
46 004 11	*								
 <ul style="list-style-type: none"> <li>• Passend für Junkers: ZSR11-4AE 21-/23-/31</li> <li>• Ref.-Nr.: 8 717 204 253 0</li> </ul> <table border="1"> <thead> <tr> <th>Bestell-Nr.</th> <th>€/Stück</th> </tr> </thead> <tbody> <tr> <td>46 003 81</td> <td>*</td> </tr> </tbody> </table>	Bestell-Nr.	€/Stück	46 003 81	*	 <ul style="list-style-type: none"> <li>• Passend für Junkers: KBR3/5-12, 7/11-25A (ab FD183 (03.2001)), KBR3/5-16A, KBRC3/5-12, 7/11-25A (ab FD183 (03.2001)) KSB3/5-16A, ZB3/5-16, 7/11-22A, ZBR7/11-25A (ab FD972 (12.1999)) ZBR7-28A, ZBS3/5-16, 7/11-22MRA ZSBR3/5-12, 7/11-25A (ab FD972 (12.1999)) ZSBR3/5-16, 7/11-28A, ZWB7/11-26A ZWBR7/11-25A (ab FD972 (12.1999)) ZWBR3/5-16, 7/11-28A</li> <li>• Ref.-Nr.: 8 717 204 343 0</li> </ul> <table border="1"> <thead> <tr> <th>Bestell-Nr.</th> <th>€/Stück</th> </tr> </thead> <tbody> <tr> <td>46 002 54</td> <td>*</td> </tr> </tbody> </table>	Bestell-Nr.	€/Stück	46 002 54	*
Bestell-Nr.	€/Stück								
46 003 81	*								
Bestell-Nr.	€/Stück								
46 002 54	*								































**Dichtungen**

	<ul style="list-style-type: none"> <li>• Passend für Junkers: Gaszuführungsrohr, GWZ8/11/18/24-120A/K, ZSR/ZWR18/24-5A/K, ZSN/ZXN18-6K, ZSR/ZWR18/24-6K, KBR12/15-42A, ZB3/5-16, 7/11-22A, ZSBR3/5-12, 3/5-16, 7/11-25A, ZSBR7/11-28A, ZSBR8/12-25A, ZSBR/ZWBR7-18K, ZWB7/11-26A, ZWBR3/5-16, 7/11-28A, ZWBR8/12-25A, ZWBR7/11-25A, ZBR7/11-28A, ZBR7/11-25A, ZBR11/12/14/15-42A</li> <li>• Ref.-Nr.: 8 710 103 014 0</li> <li>• VPE = 10 Stück</li> </ul> <table border="0"> <tr> <td>Bestell-Nr.</td> <td>€/VPE</td> </tr> <tr> <td><b>46 001 78</b></td> <td>*</td> </tr> </table>	Bestell-Nr.	€/VPE	<b>46 001 78</b>	*	 <ul style="list-style-type: none"> <li>• Passend für Junkers: diverse BK 13 / BK 15</li> <li>• Ref.-Nr.: 7099794</li> <li>• VPE = 2 Stück</li> </ul> <table border="0"> <tr> <td>Bestell-Nr.</td> <td>€/VPE</td> </tr> <tr> <td><b>46 004 95</b></td> <td>*</td> </tr> </table>	Bestell-Nr.	€/VPE	<b>46 004 95</b>	*
Bestell-Nr.	€/VPE									
<b>46 001 78</b>	*									
Bestell-Nr.	€/VPE									
<b>46 004 95</b>	*									
	<ul style="list-style-type: none"> <li>• Passend für Junkers: allgemein verwendbar für den Anschluss wasserführender Rohre</li> <li>• Ref.-Nr.: 8 710 103 045 0</li> <li>• VPE = 10 Stück</li> </ul> <table border="0"> <tr> <td>Bestell-Nr.</td> <td>€/VPE</td> </tr> <tr> <td><b>46 001 82</b></td> <td>*</td> </tr> </table>	Bestell-Nr.	€/VPE	<b>46 001 82</b>	*	 <ul style="list-style-type: none"> <li>• Passend für Junkers: Hydraulischalter ZSR/ZWR</li> <li>• Ref.-Nr.: 8 710 205 060 0</li> <li>• VPE = 10 Stück</li> </ul> <table border="0"> <tr> <td>Bestell-Nr.</td> <td>€/VPE</td> </tr> <tr> <td><b>46 001 89</b></td> <td>*</td> </tr> </table>	Bestell-Nr.	€/VPE	<b>46 001 89</b>	*
Bestell-Nr.	€/VPE									
<b>46 001 82</b>	*									
Bestell-Nr.	€/VPE									
<b>46 001 89</b>	*									
	<ul style="list-style-type: none"> <li>• Passend für Junkers: Schnellentlüfter</li> <li>• Ref.-Nr.: 8 710 103 015 0</li> <li>• VPE = 10 Stück</li> </ul> <table border="0"> <tr> <td>Bestell-Nr.</td> <td>€/VPE</td> </tr> <tr> <td><b>46 001 79</b></td> <td>*</td> </tr> </table>	Bestell-Nr.	€/VPE	<b>46 001 79</b>	*	 <ul style="list-style-type: none"> <li>• Passend für Junkers: Verbindungsrohre Vor-/Rücklauf ZSR/ZWR...-3,-5</li> <li>• Ref.-Nr.: 8 710 205 064 0</li> <li>• VPE = 10 Stück</li> </ul> <table border="0"> <tr> <td>Bestell-Nr.</td> <td>€/VPE</td> </tr> <tr> <td><b>46 001 91</b></td> <td>*</td> </tr> </table>	Bestell-Nr.	€/VPE	<b>46 001 91</b>	*
Bestell-Nr.	€/VPE									
<b>46 001 79</b>	*									
Bestell-Nr.	€/VPE									
<b>46 001 91</b>	*									
	<ul style="list-style-type: none"> <li>• Passend für Junkers: allgemein verwendbar für Wärmeblock, Rohre</li> <li>• Ref.-Nr.: 8 710 103 043 0</li> <li>• VPE = 10 Stück</li> </ul> <table border="0"> <tr> <td>Bestell-Nr.</td> <td>€/VPE</td> </tr> <tr> <td><b>46 001 80</b></td> <td>*</td> </tr> </table>	Bestell-Nr.	€/VPE	<b>46 001 80</b>	*	 <ul style="list-style-type: none"> <li>• Passend für Junkers: ZB/ZBR/ZWB/ZWBR....A...</li> <li>• Ref.-Nr.: 8 710 205 062 0</li> <li>• VPE = 10 Stück</li> </ul> <table border="0"> <tr> <td>Bestell-Nr.</td> <td>€/VPE</td> </tr> <tr> <td><b>46 001 90</b></td> <td>*</td> </tr> </table>	Bestell-Nr.	€/VPE	<b>46 001 90</b>	*
Bestell-Nr.	€/VPE									
<b>46 001 80</b>	*									
Bestell-Nr.	€/VPE									
<b>46 001 90</b>	*									
	<ul style="list-style-type: none"> <li>• Passend für Junkers: (Servicesatz) ZSR/ZSN/ZWR/ZWN</li> <li>• Ref.-Nr.: 8 719 928 325 0</li> </ul> <table border="0"> <tr> <td>Bestell-Nr.</td> <td>€/Satz</td> </tr> <tr> <td><b>46 004 70</b></td> <td>*</td> </tr> </table>	Bestell-Nr.	€/Satz	<b>46 004 70</b>	*	 <ul style="list-style-type: none"> <li>• Passend für Junkers: ZR/ZSR/ZWR...-5, -4, -3AE/KE</li> <li>• Ref.-Nr.: 8 710 103 511 0</li> </ul> <table border="0"> <tr> <td>Bestell-Nr.</td> <td>€/Satz</td> </tr> <tr> <td><b>46 001 85</b></td> <td>*</td> </tr> </table>	Bestell-Nr.	€/Satz	<b>46 001 85</b>	*
Bestell-Nr.	€/Satz									
<b>46 004 70</b>	*									
Bestell-Nr.	€/Satz									
<b>46 001 85</b>	*									
	<ul style="list-style-type: none"> <li>• Passend für Junkers: KWR18/24K, MINI-8/11A/K, MINI-8/11AS/KS</li> <li>• Ref.-Nr.: 8 710 103 509 0</li> </ul> <table border="0"> <tr> <td>Bestell-Nr.</td> <td>€/Satz</td> </tr> <tr> <td><b>46 001 84</b></td> <td>*</td> </tr> </table>	Bestell-Nr.	€/Satz	<b>46 001 84</b>	*	 <ul style="list-style-type: none"> <li>• Passend für Junkers: ZR/ZWR bis -2</li> <li>• Ref.-Nr.: 8 700 205 019 0</li> <li>• VPE = 10 Stück</li> </ul> <table border="0"> <tr> <td>Bestell-Nr.</td> <td>€/VPE</td> </tr> <tr> <td><b>46 001 02</b></td> <td>*</td> </tr> </table>	Bestell-Nr.	€/VPE	<b>46 001 02</b>	*
Bestell-Nr.	€/Satz									
<b>46 001 84</b>	*									
Bestell-Nr.	€/VPE									
<b>46 001 02</b>	*									
	<ul style="list-style-type: none"> <li>• Passend für Junkers: Anschluss von Gassieb: W200-1, W275-1, W325-1, W350-1, W400-1, WR250-1, WR275-1</li> <li>• Maße: 16 x 24 x 2 mm</li> <li>• Ref.-Nr.: 8 700 103 014 0</li> <li>• VPE = 10 Stück</li> </ul> <table border="0"> <tr> <td>Bestell-Nr.</td> <td>€/VPE</td> </tr> <tr> <td><b>46 000 02</b></td> <td>*</td> </tr> </table>	Bestell-Nr.	€/VPE	<b>46 000 02</b>	*	 <ul style="list-style-type: none"> <li>• Passend für Junkers: Gasdichtung an Brenner, W125 KD-/KV- 2P, WR250K1P21, WR325K1P21, WR400K1P21</li> <li>• Maße: 20 x 26 x 1,5 mm</li> <li>• Ref.-Nr.: 8 700 100 008 0</li> <li>• VPE = 10 Stück</li> </ul> <table border="0"> <tr> <td>Bestell-Nr.</td> <td>€/VPE</td> </tr> <tr> <td><b>46 004 53</b></td> <td>*</td> </tr> </table>	Bestell-Nr.	€/VPE	<b>46 004 53</b>	*
Bestell-Nr.	€/VPE									
<b>46 000 02</b>	*									
Bestell-Nr.	€/VPE									
<b>46 004 53</b>	*									
	<ul style="list-style-type: none"> <li>• Passend für Junkers: Dichtung für Gasarmatur, W 125 KD2P 21-/23-/31 T1, W(R)250-1AD 0P21-/23, W(R)325-1AD 0P21-/23, W350-1KD0P 23-/31 S0092</li> <li>• Maße: 66 x 29 x 1 mm</li> <li>• Ref.-Nr.: 8 701 004 020 0</li> <li>• VPE = 10 Stück</li> </ul> <table border="0"> <tr> <td>Bestell-Nr.</td> <td>€/VPE</td> </tr> <tr> <td><b>46 000 04</b></td> <td>*</td> </tr> </table>	Bestell-Nr.	€/VPE	<b>46 000 04</b>	*	 <ul style="list-style-type: none"> <li>• Passend für Junkers: Dichtung für Gasarmatur, W 125 KD2P 21-/23-/31 T1, W(R)250-1AD 0P21-/23, W(R)325-1AD 0P21-/23, W350-1KD0P 23-/31 S0092</li> <li>• Ref.-Nr.: 8 701 004 001 0</li> <li>• VPE = 10 Stück</li> </ul> <table border="0"> <tr> <td>Bestell-Nr.</td> <td>€/VPE</td> </tr> <tr> <td><b>46 000 11</b></td> <td>*</td> </tr> </table>	Bestell-Nr.	€/VPE	<b>46 000 11</b>	*
Bestell-Nr.	€/VPE									
<b>46 000 04</b>	*									
Bestell-Nr.	€/VPE									
<b>46 000 11</b>	*									
	<ul style="list-style-type: none"> <li>• Passend für Junkers: Dichtung Gasarmatur, W250AD2P21-/23-/31T1, W250KD2P21-/23-/31 T1, W325A2P21-/23 T1, WR250A1P21-/23-/31T1, WR325K1P21-/23-/31T1</li> <li>• Ref.-Nr.: 8 701 004 014 0</li> </ul> <table border="0"> <tr> <td>Bestell-Nr.</td> <td>€/Stück</td> </tr> <tr> <td><b>46 000 00</b></td> <td>*</td> </tr> </table>	Bestell-Nr.	€/Stück	<b>46 000 00</b>	*	 <ul style="list-style-type: none"> <li>• Passend für Junkers: Dichtring Zündgasrohr, W(R)275-1KDO B21-/23 S0092, W(R)350-1KDO B21-/23-S0092, WR400-1KDO B21-/23-S0092</li> <li>• Maße: 3 x 6 x 1,5 mm</li> <li>• Ref.-Nr.: 8 700 103 173 0</li> <li>• VPE = 10 Stück</li> </ul> <table border="0"> <tr> <td>Bestell-Nr.</td> <td>€/VPE</td> </tr> <tr> <td><b>46 000 01</b></td> <td>*</td> </tr> </table>	Bestell-Nr.	€/VPE	<b>46 000 01</b>	*
Bestell-Nr.	€/Stück									
<b>46 000 00</b>	*									
Bestell-Nr.	€/VPE									
<b>46 000 01</b>	*									
	<ul style="list-style-type: none"> <li>• Passend für Junkers: für Führungsplatte/ Gasarmatur alle Geräte</li> <li>• Ref.-Nr.: 8 701 003 010 0</li> <li>• VPE = 10 Stück</li> </ul> <table border="0"> <tr> <td>Bestell-Nr.</td> <td>€/VPE</td> </tr> <tr> <td><b>46 004 55</b></td> <td>*</td> </tr> </table>	Bestell-Nr.	€/VPE	<b>46 004 55</b>	*	 <ul style="list-style-type: none"> <li>• Passend für Junkers: Anschluss-Innenkörper, W275-2KV 1P 31 S0300, W275-2KV 1P 31 S0305, W350-2KV 1P 23 S0300</li> <li>• Ref.-Nr.: 8 700 103 692 0</li> </ul> <table border="0"> <tr> <td>Bestell-Nr.</td> <td>€/Satz</td> </tr> <tr> <td><b>46 000 05</b></td> <td>*</td> </tr> </table>	Bestell-Nr.	€/Satz	<b>46 000 05</b>	*
Bestell-Nr.	€/VPE									
<b>46 004 55</b>	*									
Bestell-Nr.	€/Satz									
<b>46 000 05</b>	*									
	<ul style="list-style-type: none"> <li>• Passend für Junkers: Anschluss-Innenkörper W...</li> <li>• Ref.-Nr.: 8 700 500 004 0</li> <li>• VPE = 10 Stück</li> </ul> <table border="0"> <tr> <td>Bestell-Nr.</td> <td>€/VPE</td> </tr> <tr> <td><b>46 001 05</b></td> <td>*</td> </tr> </table>	Bestell-Nr.	€/VPE	<b>46 001 05</b>	*	 <ul style="list-style-type: none"> <li>• Passend für Junkers: Anschluss-Innenkörper W/WR</li> <li>• Ref.-Nr.: 8 700 203 004 0</li> <li>• VPE = 10 Stück</li> </ul> <table border="0"> <tr> <td>Bestell-Nr.</td> <td>€/VPE</td> </tr> <tr> <td><b>46 001 01</b></td> <td>*</td> </tr> </table>	Bestell-Nr.	€/VPE	<b>46 001 01</b>	*
Bestell-Nr.	€/VPE									
<b>46 001 05</b>	*									
Bestell-Nr.	€/VPE									
<b>46 001 01</b>	*									

**Diverse Dichtungen**

 <p><b>Brennerdichtung</b>                      Passend für Junkers: KBR3/5-12, 3/5-16A, KBR7/11-25, 7/11-30A, KBR11/12/14/15-42A, KBR3/5-12, 7/11-25A, KSRB3/5-16, 7/11-30A, ZB3/5-16, 7/11-22A, ZBR7/11-25, ZBR11/12/14/15-42A, ZBS3/5-16, 7/11-22MRA, ZSBR3/5-12, 3/5-16A, ZSBR7/11-25, 7/11-28A, ZSBR/ZWBR8/12-25A (ab FD671 (11.1996)), 7/11-28A, ZSBR/ZWBR7-18K, ZWB3/5-16, 7/11-26A, ZWBR7/11-25, 7/11-28A                      • Ref.-Nr.: 8 711 004 168 0</p> <table border="0"> <tr> <td>Bestell-Nr.</td> <td>€/Stück</td> </tr> <tr> <td><b>46 001 95</b></td> <td>*</td> </tr> </table>	Bestell-Nr.	€/Stück	<b>46 001 95</b>	*	 <p><b>Brennerdichtung</b>                      Passend für Junkers: ZSBR/ZWBR8/8-25A ab FD670 (10.1996)                      • Ref.-Nr.: 8 729 000 315 0</p> <table border="0"> <tr> <td>Bestell-Nr.</td> <td>€/Stück</td> </tr> <tr> <td><b>46 003 23</b></td> <td>*</td> </tr> </table>	Bestell-Nr.	€/Stück	<b>46 003 23</b>	*	 <p><b>Brennerdichtung</b>                      • Passend für Junkers: KB18-7E23/31, KB24-7E23/31, ZB18 A21/23, ZB24 A21/23, ZWB 18 A21/23, ZWB 24 A21/23                      • Ref.-Nr.: 8 722 961 119 0</p> <table border="0"> <tr> <td>Bestell-Nr.</td> <td>€/Stück</td> </tr> <tr> <td><b>46 004 91</b></td> <td>*</td> </tr> </table>	Bestell-Nr.	€/Stück	<b>46 004 91</b>	*
Bestell-Nr.	€/Stück													
<b>46 001 95</b>	*													
Bestell-Nr.	€/Stück													
<b>46 003 23</b>	*													
Bestell-Nr.	€/Stück													
<b>46 004 91</b>	*													
 <p><b>Brennerdichtung</b>                      • Passend für Junkers: ZSR/ZWR18-5AE/KE, ZSN/ZWN18-6KE, ZSR/ZWR18-6KE                      • Ref.-Nr.: 8 711 004 198 0</p> <table border="0"> <tr> <td>Bestell-Nr.</td> <td>€/Stück</td> </tr> <tr> <td><b>46 001 97</b></td> <td>*</td> </tr> </table>	Bestell-Nr.	€/Stück	<b>46 001 97</b>	*	 <p><b>Brennerdichtung</b>                      • Passend für Junkers: ZSR11-4AE/KE                      • Ref.-Nr.: 8 710 203 036 0</p> <table border="0"> <tr> <td>Bestell-Nr.</td> <td>€/Stück</td> </tr> <tr> <td><b>46 001 88</b></td> <td>*</td> </tr> </table>	Bestell-Nr.	€/Stück	<b>46 001 88</b>	*	 <p><b>Brennerdichtung</b>                      • Passend für Junkers: ZR18-4AE/KE/KE.B, ZSR18-4AE/KE, ZSR/ZWR18-4AME                      • Ref.-Nr.: 8 710 203 035 0</p> <table border="0"> <tr> <td>Bestell-Nr.</td> <td>€/Stück</td> </tr> <tr> <td><b>46 001 87</b></td> <td>*</td> </tr> </table>	Bestell-Nr.	€/Stück	<b>46 001 87</b>	*
Bestell-Nr.	€/Stück													
<b>46 001 97</b>	*													
Bestell-Nr.	€/Stück													
<b>46 001 88</b>	*													
Bestell-Nr.	€/Stück													
<b>46 001 87</b>	*													
 <p><b>Brennerdichtung</b>                      • Passend für Junkers: ZSR/ZWR18-5AE/KE, ZSN/ZWN18-6KE, ZSR/ZWR18-6KE                      • Ref.-Nr.: 8 711 004 198 0</p> <table border="0"> <tr> <td>Bestell-Nr.</td> <td>€/Stück</td> </tr> <tr> <td><b>46 001 97</b></td> <td>*</td> </tr> </table>	Bestell-Nr.	€/Stück	<b>46 001 97</b>	*	 <p><b>Brennerdichtung</b>                      • Passend für Junkers: ZSR11-4AE/KE                      • Ref.-Nr.: 8 710 203 030 0</p> <table border="0"> <tr> <td>Bestell-Nr.</td> <td>€/Stück</td> </tr> <tr> <td><b>46 001 86</b></td> <td>*</td> </tr> </table>	Bestell-Nr.	€/Stück	<b>46 001 86</b>	*	 <p><b>Brennerdichtung</b>                      • Passend für Junkers: ZSR/ZWR24-5AE/KE, ZSR/ZWR24-6KE                      • Ref.-Nr.: 8 711 004 197 0</p> <table border="0"> <tr> <td>Bestell-Nr.</td> <td>€/Stück</td> </tr> <tr> <td><b>46 001 96</b></td> <td>*</td> </tr> </table>	Bestell-Nr.	€/Stück	<b>46 001 96</b>	*
Bestell-Nr.	€/Stück													
<b>46 001 97</b>	*													
Bestell-Nr.	€/Stück													
<b>46 001 86</b>	*													
Bestell-Nr.	€/Stück													
<b>46 001 96</b>	*													
 <p><b>Brennerdichtung</b>                      • Passend für Junkers: ZSR5/11-5KE, ZSR7/11-5AE, ZSN5/11-6KE, ZSN7/11-6AE                      • Ref.-Nr.: 8 711 004 199 0</p> <table border="0"> <tr> <td>Bestell-Nr.</td> <td>€/Stück</td> </tr> <tr> <td><b>46 001 98</b></td> <td>*</td> </tr> </table>	Bestell-Nr.	€/Stück	<b>46 001 98</b>	*	 <p><b>Deckeldichtung</b>                      • Passend für Junkers: ZBR/ZSBR/ZWBR/KBR/KBRC                      • Ref.-Nr.: 8 711 004 173 0</p> <table border="0"> <tr> <td>Bestell-Nr.</td> <td>€/Stück</td> </tr> <tr> <td><b>46 004 65</b></td> <td>*</td> </tr> </table>	Bestell-Nr.	€/Stück	<b>46 004 65</b>	*	 <p><b>Deckeldichtung</b>                      • Passend für Junkers: ZSBR/WBR/KBR/KSBR, ZB/ZBS/ZWB                      • Ref.-Nr.: 8 710 103 153 0</p> <table border="0"> <tr> <td>Bestell-Nr.</td> <td>€/Stück</td> </tr> <tr> <td><b>46 004 64</b></td> <td>*</td> </tr> </table>	Bestell-Nr.	€/Stück	<b>46 004 64</b>	*
Bestell-Nr.	€/Stück													
<b>46 001 98</b>	*													
Bestell-Nr.	€/Stück													
<b>46 004 65</b>	*													
Bestell-Nr.	€/Stück													
<b>46 004 64</b>	*													
 <p><b>Vorderseite Wärmetauscher</b>                      • Passend für Junkers-Bosch: CerapurMaxx ZBR65/90-1                      • Ref.-Nr.: 8 711 004 343</p> <table border="0"> <tr> <td>Bestell-Nr.</td> <td>€/Stück</td> </tr> <tr> <td><b>24 003 44</b></td> <td>*</td> </tr> </table>	Bestell-Nr.	€/Stück	<b>24 003 44</b>	*	 <p><b>für Abgasstutzen ø 80 mm</b>                      • Passend für Junkers: Dichtung aus AZB 6                      • Ref.-Nr.: 8 711 004 302 0</p> <table border="0"> <tr> <td>Bestell-Nr.</td> <td>€/Stück</td> </tr> <tr> <td><b>46 005 23</b></td> <td>*</td> </tr> </table>	Bestell-Nr.	€/Stück	<b>46 005 23</b>	*	 <p><b>für Abgasstutzen ø 80 mm</b>                      • Passend für Junkers: AZB 5                      • Ref.-Nr.: 8 711 004 232 0</p> <table border="0"> <tr> <td>Bestell-Nr.</td> <td>€/Stück</td> </tr> <tr> <td><b>46 005 22</b></td> <td>*</td> </tr> </table>	Bestell-Nr.	€/Stück	<b>46 005 22</b>	*
Bestell-Nr.	€/Stück													
<b>24 003 44</b>	*													
Bestell-Nr.	€/Stück													
<b>46 005 23</b>	*													
Bestell-Nr.	€/Stück													
<b>46 005 22</b>	*													
 <p><b>Gebäsedichtung</b>                      • Passend für Junkers: ZR/ZWR18/24-3AE, ZR/ZSR/ZWR11/18/24-2AD..E..                      • Ref.-Nr.: 8 711 004 031 0</p> <table border="0"> <tr> <td>Bestell-Nr.</td> <td>€/Stück</td> </tr> <tr> <td><b>46 001 93</b></td> <td>*</td> </tr> </table>	Bestell-Nr.	€/Stück	<b>46 001 93</b>	*	 <p><b>Gebäsedichtung</b>                      • Passend für Junkers: ZR/ZSR/ZWR18/24-4AE..                      • Ref.-Nr.: 8 711 004 166 0</p> <table border="0"> <tr> <td>Bestell-Nr.</td> <td>€/Set</td> </tr> <tr> <td><b>46 001 94</b></td> <td>*</td> </tr> </table>	Bestell-Nr.	€/Set	<b>46 001 94</b>	*	 <p><b>Gebäsedichtung</b>                      • Passend für Junkers: ZSBR/ZWBR/ZBR                      • Ref.-Nr.: 8 729 000 183 0</p> <table border="0"> <tr> <td>Bestell-Nr.</td> <td>€/Stück</td> </tr> <tr> <td><b>46 005 43</b></td> <td>*</td> </tr> </table>	Bestell-Nr.	€/Stück	<b>46 005 43</b>	*
Bestell-Nr.	€/Stück													
<b>46 001 93</b>	*													
Bestell-Nr.	€/Set													
<b>46 001 94</b>	*													
Bestell-Nr.	€/Stück													
<b>46 005 43</b>	*													
 <p><b>Gebäsedichtung</b>                      • Passend für Junkers-Bosch: Suprapur KBRC-15/22/30/50, Cerapur ZSB 14/22/24 Condens 7000i-14/24, Cerapur ZWB-24/28/30                      • Maße: 40 /32 x 60 x 4 mm                      • Ref.-Nr.: 8 718 660 208 0</p> <table border="0"> <tr> <td>Bestell-Nr.</td> <td>€/Stück</td> </tr> <tr> <td><b>24 002 70</b></td> <td>*</td> </tr> </table>	Bestell-Nr.	€/Stück	<b>24 002 70</b>	*	 <p><b>Deckel Prüfföffnung Fassade</b>                      • Passend für Junkers: Deckel und Dichtung aus AZB                      • Ref.-Nr.: 8 710 000 049 0</p> <table border="0"> <tr> <td>Bestell-Nr.</td> <td>€/Stück</td> </tr> <tr> <td><b>46 005 18</b></td> <td>*</td> </tr> </table>	Bestell-Nr.	€/Stück	<b>46 005 18</b>	*	 <p><b>Dichtungsbox</b>                      • Passend für Junkers: alle Geräte                      • Ref.-Nr.: 8 737 708 513</p> <table border="0"> <tr> <td>Bestell-Nr.</td> <td>€/Stück</td> </tr> <tr> <td><b>46 001 70</b></td> <td>*</td> </tr> </table>	Bestell-Nr.	€/Stück	<b>46 001 70</b>	*
Bestell-Nr.	€/Stück													
<b>24 002 70</b>	*													
Bestell-Nr.	€/Stück													
<b>46 005 18</b>	*													
Bestell-Nr.	€/Stück													
<b>46 001 70</b>	*													
 <p><b>Dichtschnur</b>                      • Passend für Junkers: K108-7..23/31, K117-7..23/31                      • Mit Klebestreifen                      • Stärke: 10 mm                      • Länge: 3050 mm                      • Ref.-Nr.: 8 729 010 254 0</p> <table border="0"> <tr> <td>Bestell-Nr.</td> <td>€/Stück</td> </tr> <tr> <td><b>46 000 38</b></td> <td>*</td> </tr> </table>	Bestell-Nr.	€/Stück	<b>46 000 38</b>	*	 <p><b>Dichtschnur</b>                      • Passend für Junkers: ZSR11-4AE-21/23/31                      • ø: 230 mm                      • Stärke: 16 mm                      • Länge: 230 mm                      • Ref.-Nr.: 8 714 701 012 0</p> <table border="0"> <tr> <td>Bestell-Nr.</td> <td>€/Stück</td> </tr> <tr> <td><b>46 000 19</b></td> <td>*</td> </tr> </table>	Bestell-Nr.	€/Stück	<b>46 000 19</b>	*	 <p><b>Speicherdichtungs-Set</b>                      • Passend für Junkers: SK...-2 ZB, SK ...-3 Z/ZB ab 07/2003, SK...-4 ZB, SK 300..400 Solar ab 07/2003, SK 300..400-1Solar                      • Maße: 98 x 130 x 16 mm                      • Ref.-Nr.: 8 710 103 096 0</p> <table border="0"> <tr> <td>Bestell-Nr.</td> <td>€/Set</td> </tr> <tr> <td><b>46 000 20</b></td> <td>*</td> </tr> </table>	Bestell-Nr.	€/Set	<b>46 000 20</b>	*
Bestell-Nr.	€/Stück													
<b>46 000 38</b>	*													
Bestell-Nr.	€/Stück													
<b>46 000 19</b>	*													
Bestell-Nr.	€/Set													
<b>46 000 20</b>	*													

**Servicezubehör**



**Fett, HFT 1V5**

- Passend für Junkers: Gasteile, Gasbrenner
  - Ref.-Nr.: 8 709 918 010 0
- |                  |         |
|------------------|---------|
| Bestell-Nr.      | €/Stück |
| <b>46 001 69</b> | *       |

**Fett, Unisilikon**

- Passend für Junkers: Wasserteile
  - Ref.-Nr.: 8 709 918 413 0
- |                  |         |
|------------------|---------|
| Bestell-Nr.      | €/Stück |
| <b>46 001 71</b> | *       |

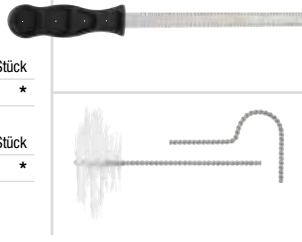

**Reinigungsmesser**

- Passend für Junkers: WB5
  - Ref.-Nr.: 7719002503
- |                  |         |
|------------------|---------|
| Bestell-Nr.      | €/Stück |
| <b>46 000 99</b> | *       |

**Kesselbürste**

- Passend für Junkers-Bosch
  - Besatzmaterial: Nylon
  - Besatzlänge: 60 mm
  - Besatz ø: 145 mm
  - Borsten-ø: 1 mm
  - Gesamtlänge: 360 mm
  - Ref.-Nr.: 7 719 003 007
- |                  |         |
|------------------|---------|
| Bestell-Nr.      | €/Stück |
| <b>24 003 45</b> | *       |

**Drehgriffe und Zubehör**



- Passend für Junkers: WRD 11/14/18-2 G
  - Ref.-Nr.: 8 702 000 294 0
- |                  |         |
|------------------|---------|
| Bestell-Nr.      | €/Stück |
| <b>46 000 06</b> | *       |

- Passend für Junkers: WR 11-2 G21-/23, WR 14-2 G21-/23, WRD 11-2 G23-/31, WRD 14-2 G21-/23-/31
  - Ref.-Nr.: 8 702 000 296 0
- |                  |         |
|------------------|---------|
| Bestell-Nr.      | €/Stück |
| <b>46 000 07</b> | *       |



**Passend für Junkers: Dichtung aus AZB 6**

- Ref.-Nr.: 8 712 000 104 0
- |                  |         |
|------------------|---------|
| Bestell-Nr.      | €/Stück |
| <b>46 005 24</b> | *       |

**Passend für Junkers: ZSR/ZWR...-5 KE/AE; ZBR/ZSBR/ZWBR/KBR/KBRC 3-12...7-25...12-42 A**

- Ref.-Nr.: 8 712 000 079
  - VPE = 2 Stück
- |                  |       |
|------------------|-------|
| Bestell-Nr.      | €/VPE |
| <b>46 004 49</b> | *     |



- Passend für Junkers: CL-100S/W18/24A, CLN-100S17A, ST50-2, ZR11/18-2ADE/KD/KDE, ZN/ZWN18-2ADE, ZR24-2ADE/KD/KDE, ZSR11/18/24-2ADE/KDE, ZWR18/24-2ADE/KD/KDE, ZR/ZWR18/24-3AE/KE, ZV/ZWV20A, ZR/ZWR18/24-4AE/KE, ZSR/ZWR18/24-4AME
  - Ref.-Nr.: 8 712 000 051 0
- |                  |         |
|------------------|---------|
| Bestell-Nr.      | €/Stück |
| <b>46 001 99</b> | *       |



**Verschlusschraube für Messstutzen**

- Passend für Junkers: ZSR/ZWR18/24-5AE..
  - Ref.-Nr.: 8 713 406 088 0
  - VPE = 10 Stück
- |                  |       |
|------------------|-------|
| Bestell-Nr.      | €/VPE |
| <b>46 002 01</b> | *     |



- Passend für Junkers: KN/K 108-7..., KN/K 117-7..., KN/K 45-7..., KN/K 54-7...
  - Ref.-Nr.: 8 729 010 462 0
- |                  |         |
|------------------|---------|
| Bestell-Nr.      | €/Stück |
| <b>46 000 40</b> | *       |



**Befestigungssatz**

- Passend für Junkers: ZSBR/ZWBR
  - Ref.-Nr.: 8 710 305 296 0
- |                  |        |
|------------------|--------|
| Bestell-Nr.      | €/Satz |
| <b>46 005 20</b> | *      |

**Manometer / Thermometer**



**Manometer**

- Passend für Junkers: CL-100S/W18/24A (K8/11/15-6TK, KS11/15-6EC/EK, KS8/18-6EK), CLN-100S17A (KS19/25/31-6E/EC, KSN10/15/19/25-6EC) K8/11/15/18/23/26-4EG (ab FD550 (10.1985)), MINI-8/11K, ZR11-2KD/KDE, ZR/ZWR18/24-2KD/KDE), KS8/11/19/26-5RE/RKE (ab FD550 (10.1985)), ZSR11/18/24-2KDE), KS15-5RKE (ab FD550 (10.1985))
  - Anzeigebereich: 0-4 bar
  - Ref.-Nr.: 8 717 208 028 0
- |                  |         |
|------------------|---------|
| Bestell-Nr.      | €/Stück |
| <b>46 002 73</b> | *       |



**Manometer**

- Passend für Junkers: MINI-8/11AE/ASE/KE/KSE, ZN/ZWN18-2ADE, ZR11/18/24-2ADE, ZWR18/24-2ADE, ZSR11/18-2ADE, ZSR24-2ADE, ZR11-3AE, ZR18/24-3AE/KE, ZSR8/11-3AE/KE, ZWR18/24-3AE/KE, ZR/ZWR18-4AE/KE/KE.B, ZR/ZWR24-4AE/KE.B, ZSR11-4AE/KE, ZSR/ZWR18/24-4AME
  - Anzeigebereich: 0-4 bar
  - Ref.-Nr.: 8 717 208 052 0
- |                  |         |
|------------------|---------|
| Bestell-Nr.      | €/Stück |
| <b>46 002 75</b> | *       |



**Manometer**

- Passend für Junkers: KBRC3/5-12, 7/11-25A, ZWR7/11-25, 12/15-42A, ZSBR3/5-12, 7/11-25A, ZWBR7/11-25A, ZSBR/ZWBR7-18K, ZSR/ZWR18/24-5AE/KE, ZSR5/11-5KE, ZSR7/11-5AE
  - Anzeigebereich: 0-4 bar
  - Ref.-Nr.: 8 717 208 061 0
- |                  |         |
|------------------|---------|
| Bestell-Nr.      | €/Stück |
| <b>46 002 76</b> | *       |



**Manometer**

- Passend für Junkers: ZSN/ZWN/ZWR/ZSR...-6KE/AE
  - Ref.-Nr.: 8 717 208 079 0
- |                  |         |
|------------------|---------|
| Bestell-Nr.      | €/Stück |
| <b>46 005 35</b> | *       |



**Thermo-Manometer**

- Passend für Junkers: K8/11/15/18/23/26-4E (bis FD549 (09.1985)), K8/11/19/26-5RE (bis FD549 (09.1985)), KS8/11/19/26/5RE (bis FD549 (09.1985)), KWR18/24K
  - Anzeigebereich: 0-120°C/0-3 bar
  - Ref.-Nr.: 8 717 208 023 0
- |                  |         |
|------------------|---------|
| Bestell-Nr.      | €/Stück |
| <b>46 002 71</b> | *       |



**Thermometer**

- Passend für Junkers: SK120/160/200-4ZB/C1/C2, S0120/160/200-1/C1/C2, S0160/200-1B, ST120/160-1E/EB/EO/E0B, ST120/160ES, ST90-3E, ST120-1Z, ST120-1Z/C1
  - Anzeigebereich: 0-120°C
  - Ref.-Nr.: 8 717 208 050 0
- |                  |         |
|------------------|---------|
| Bestell-Nr.      | €/Stück |
| <b>46 002 74</b> | *       |



**Thermometer**

- Passend für Junkers: ZB/ZWB/KB 18-24
  - Anzeigebereich: 0-120°C
  - Ref.-Nr.: 8 722 966 180 0
- |                  |         |
|------------------|---------|
| Bestell-Nr.      | €/Stück |
| <b>46 004 50</b> | *       |



**Thermometer**

- Passend für Junkers: CL-100S/W18/24A, CLN-100S17A, K8/11/15/18/23/26-4EG (K11/15/20/24/28/64-6E, K74/93/110/1206E), K11/15/18/23/26/29/33-4U (ab FD644 (04.1986)), K8/11/15-6TK, KS11/15/19/25/31-6E/EC), K8/11/19/26-5RE (ab FD550 (10.1985)), KS8/11/15/18-6EK, KSN10/15/19/25-6E/EC), K11/19/26/33-5RU (ab FD644 (04.1986)), KSN31-6E, MINI-8/11AE/ASE/KE/KSE), KS8/11/19/26-5RE/RKE (ab FD550 (10.1985)), ZN/ZWN18-2ADE, ZR11-2ADE, ZR11-2KD/KDE), KS11/15/19/26/33-5RU/RUE (ab FD644 (04.1986)), ZR18/24-2ADE/KD/KDE, ZSR11/18/24-2ADE/KDE), KS15-5RKE (ab FD550 (10.1985)), ZWR18/24-2ADE/KD/KDE)
  - Anzeigebereich: 0-130°C
  - Ref.-Nr.: 8 717 208 027 0
- |                  |         |
|------------------|---------|
| Bestell-Nr.      | €/Stück |
| <b>46 002 72</b> | *       |

**Hydraulikschalter**



- Passend für Junkers: CL-100S18/24A, CLN-100S17A, MINI-8/11ASE/KSE, MINI-8/11K (umgebaut in MINI-8/11KS), ZR11/18/24-2KD (umgebaut in ZSR-Gerät), ZSR11/18-2ADE/KDE, ZSR24-2KDE
- Ref.-Nr.: 8 717 204 141 0

Bestell-Nr.	€/Stück
46 002 44	*

- Passend für Junkers: CL-100W18/24A, KWR18/24K, ZWN18-2ADE, ZWR18/24-2ADE/KD/KDE
- Ref.-Nr.: 8 717 204 136 0

Bestell-Nr.	€/Stück
46 002 43	*



- Passend für Junkers: ZSBR3/5-12, 7/11-25A, ZWBR7/11-25A, ZSBR/ZWBR7-18K, ZSR18/24-5AE/KE, ZSR5/11-5KE, ZSR7/11-5AE
- Ref.-Nr.: 8 717 204 273 0

Bestell-Nr.	€/Stück
46 002 51	*

- Passend für Junkers: ZWR18/24-5AE/KE
- Ref.-Nr.: 8 717 204 300 0

Bestell-Nr.	€/Stück
46 002 52	*



- Passend für Junkers: ZWR18-3AE/KE, ZWR24-3AE, ZWR18-4AE/AME/KE/KE.B, ZWR24-4AE/AME/KE.B, ZWV20A
- Ref.-Nr.: 8 717 204 198 0

Bestell-Nr.	€/Stück
46 002 46	*

- Passend für Junkers: ZSBR/ZWBR8/12-25A, ZSR11-3AE/KE, ZSR8/11-4AE/KE, ZSR18/24-4AME
- Ref.-Nr.: 8 717 204 199 0

Bestell-Nr.	€/Stück
46 002 47	*

**Spulen / Ventile**



**Spule**

- Passend für Junkers: CL-100S/W18/24A, CLN-100S17A, WR18/24K, MINI-8/11ASE/KSE, MINI-8/11K (umgebaut in MINI 8/11KS), ZR11/18/24-2KD (umgebaut in ZSR-Gerät), ZSR11/18/24-2ADE/KDE, ZWN18-2ADE, ZWR18/24-2ADE/KD/KDE
- Ref.-Nr.: 8 714 204 001 0

Bestell-Nr.	€/Stück
46 000 02	*



**Spule**

- Passend für Junkers: ZSBR3/5-12, 7/11-25A, ZSBR/ZWBR7-18K, ZWBR7/11-25A, ZSR/ZWR18/24-5AE/KE, ZSR5/11-5KE, ZSR7/11-5AE
- Ref.-Nr.: 8 714 204 007 0

Bestell-Nr.	€/Stück
46 002 03	*



**Spule**

- Passend für Junkers: WR.-3, -4 KE/AE, ZR/ZSR.-3, -4 KE/AE, ZSBR/ZWBR 8-25 A
- Ref.-Nr.: 8 714 204 004 0

Bestell-Nr.	€/Stück
46 000 18	*



**3-Wegeventil**

- Passend für Junkers: ZSN/ZWN/ZWR 18 24-7
- Ref.-Nr.: 8 716 010 801 0

Bestell-Nr.	€/Stück
46 005 27	*



**3-Wegeventil**

- Passend für Junkers: KSBR3/5-16, 7/11-30A, ZBS3/5-16, 7/11-22MRA, ZSBR3/5-16, 7/11-28A, ZWB7/11-28A, ZWBR3/5-16, 7/11-28A, ZSN/ZSR/ZWR/ZWN18-6KE, ZSR/ZWR24-6KE, ZSN5/11-6KE, ZSN7/11-6AE
- Ref.-Nr.: 8 717 010 062 0

Bestell-Nr.	€/Stück
46 002 36	*



**Motor für 3-Wegeventil**

- Passend für Junkers: KSBR3/5-16, 7/11-30A, ZBS3/5-16, 7/11-22MRA, ZSBR3/5-16, 7/11-28A, ZWB7/11-28A, ZWBR3/5-16, 7/11-28A, ZSN/ZSR/ZWR/ZWN18-6KE, ZSR/ZWR24-6KE, ZSN5/11-6KE, ZSN7/11-6AE
- Ref.-Nr.: 8 717 204 345 0

Bestell-Nr.	€/Stück
46 004 68	*

**Wasserarmaturen**



- Passend für Junkers: W325-1A..P, W350/400-1K..P
- Ref.-Nr.: 8 707 002 463 0

Bestell-Nr.	€/Stück
46 001 24	*



- Passend für Junkers: W250A..P.T1, W250K..P..T1, W325A/K..P.T1
- Ref.-Nr.: 8 707 002 302 0

Bestell-Nr.	€/Stück
46 001 21	*



**mit Venturi**

- Passend für Junkers: WR 350-1KB
- Ref.-Nr.: 8 707 002 578 0

Bestell-Nr.	€/Stück
46 004 99	*



- Passend für Junkers: WR 14-2 G
- Ref.-Nr.: 8 738 710 124
- ersetzt 8 707 006 343 0

Bestell-Nr.	€/Stück
46 005 01	*



**Umbausatz**

- Passend für Junkers: W 275...350-1 K...B
- Ref.-Nr.: 8 707 006 330 0

Bestell-Nr.	€/Satz
46 005 00	*

**!** Achtung: Einige Wasserarmaturen werden ohne Venturi geliefert. Bitte separat bestellen oder ggf. das alte Venturi verwenden. Ohne Venturi keine Funktion und keine Gewährleistung!! Venturi Seite xxx!



**Wasserschalter / Wassersieb / Venturi**



**Wasserschalter**

- Passend für Junkers: ZWB7/11-26A; ZWBR3/5-16, 7/11-25A; ZWBR7/11-28A; ZWBR7-18K; ZWR18/24-3AE/KE; ZWR18-4AE/KE/KE.B; ZWR24-4AE/KE.B; ZWR18/24-4AME; ZWR18/24-5AE/KE; ZWN/ZWR18-6KE; ZWR24-6KE
- Ref.-Nr.: 8 717 002 110 0

Bestell-Nr.	€/Stück
<b>46 002 34</b>	*



**Venturi 24**

- Passend für Junkers: CL-100W24AD21/23, KWR24K, W350-1K..B/P..S0092, ZWBR7/11-25A, ZWBR7-18K, ZWN18-2ADE, ZWR24-2ADE/KD/KDE, ZWR24-3AE/KE, ZWR18-4KE21/23, ZWR24-4KE21/23B, ZWR24-4AE/AME, ZWR18-5AE31, ZWR24-5AE/KE, ZWR24-6KE
- Ref.-Nr. 8 718 205 028 0

Bestell-Nr.	€/Stück
<b>46 003 13</b>	*



**Wassersieb**

- Passend für Junkers: CL-100W18/24A, KWR18/24K, W250/325A.2P..T1, W250K.2/4P..T1, W325KD2P..T1, WR250/325A.P..T1, WR250/325K.P..T1, WR400K..P..T1/T2, W250/325-1A.OP, W275/350-1K.OB/P, W400-1K.OP, WR250/325-1A.OP, WR250/325-1AMOP, WR250/325-1K.OP, WR275/350/400-1K.OB/P, WR275/350/400-3K.OB, WR325-3AMOE, WR325-5AMOE, WR275/350-7KDOG, ZWN18-2ADE, ZWR18/24-2ADE/KD/KDE
- Ref.-Nr.: 8 700 507 059 0

Bestell-Nr.	€/Stück
<b>46 001 11</b>	*

**Venturi 25**

- Passend für Junkers: W250-1A..P
- Ref.-Nr. 8 718 205 027 0

Bestell-Nr.	€/Stück
<b>46 003 12</b>	*

**Venturi 26**

- Passend für Junkers: CL-100W18A; KWR18K; ZV/ZWV20A; ZWR18-2ADE/KD/KDE; ZWR18-3AE/KE; ZWR18-4AE/AME/KE.B; ZWR18-5AE/KE; ZWN/ZWR18-6KE
- Ref.-Nr. 8 718 205 030 0

Bestell-Nr.	€/Stück
<b>46 003 14</b>	*



**Venturi A**

- Passend für Junkers: W250A/K..P21/23T1, W250AD2P23T1, W325A2P23T1, W325KD2P21/23..T1
- Ref.-Nr.: 8 708 205 183 0

Bestell-Nr.	€/Stück
<b>46 001 56</b>	*



**Venturi**

- Passend für Junkers: W 325-T/T1/T2
- Ref.-Nr.: 8 708 205 193 0

Bestell-Nr.	€/Stück
<b>46 005 14</b>	*



**Venturi**

- Passend für Junkers: WR 11/14-2G
- Ref.-Nr.: 8 708 205 279 0

Bestell-Nr.	€/Stück
<b>46 005 15</b>	*

**Membranen**



- Passend für Junkers: CL-100W18/24A, KWR18/24K, W125K..P, W125/250K..P..T1, W250/325A..P..T1, W325K..P..T1, WR250/325A.P..T1, WR250/325K.P..T1, WR400K.P..T1/T2, W250/325-1A..P, W275/350-1K..B/P, W400-1K..P, ZV/ZWV20A, ZWB7/11-26A, ZWBR3/5-16, 7/11-25A, ZWBR7/11-28A, ZWBR7-18K, ZWN18-2ADE, ZWR18/24-2ADE/KD/KDE, ZWR18/24-3AE/KE, ZWR18-4AE/AME/KE/KE.B, ZWR24-4AE/AME/KE.B, ZWR18/24-5AE/KE, ZWN/ZWR18-6KE, ZWR24-6KE
- Ref.-Nr.: 8 700 503 050 0
- VPE = 10 Stück

Bestell-Nr.	€/VPE
<b>46 001 07</b>	*



- Passend für Junkers: CL-100W18/24A, KWR18/24K, W125K..P, W125/250/325K..P..T1, W250/325A..P..T1, WR250/325A.P..T1, WR250/325K.P..T1, WR400K.P..T1/T2, W250/325-1A..P, W275/350-1K..B/P, W400-1K..P, ZWN18-2ADE, ZWN18/24-2ADE/KD/KDE
- Ref.-Nr.: 8 700 503 037 0

Bestell-Nr.	€/Satz
<b>46 001 06</b>	*



- Passend für Junkers: WR325-1A..P, WR325-1K..P, WR350-1K..B/P, WR350-3K..B, WR350-7K..G
- Ref.-Nr.: 8 700 503 051 0

Bestell-Nr.	€/Satz
<b>46 001 08</b>	*



- Passend für Junkers: WR400-1KD OB21-/23 S0092, WR 400-1KD OP21-/23, WR400-1KV OP21-/23-/31 WR400-7 KD OG23-/31-S7692
- Ref.-Nr.: 8 700 503 053 0

Bestell-Nr.	€/Stück
<b>46 000 23</b>	*



- Passend für Junkers: WR 275-1K/A..P/B, WR 275-3, -7 K..
- Ref.-Nr.: 8 700 503 052 0

Bestell-Nr.	€/Stück
<b>46 004 54</b>	*



- Passend für Junkers: WR350/400-3K..B..
- Ref.-Nr.: 8 700 503 067 0

Bestell-Nr.	€/Satz
<b>46 001 10</b>	*



**Servicesatz Membranteller**

- Passend für Junkers: ZWR..-3/-4/5/-6 KE/AE/AME
- Ref.-Nr.: 8 710 503 031 0

Bestell-Nr.	€/Satz
<b>46 000 94</b>	*

**Wassermengenregler**



- Passend für Junkers: WR250...400-1K..P..
- Ref.-Nr.: 8 707 402 019 0

Bestell-Nr.	€/Stück
<b>46 001 41</b>	*



- Passend für Junkers: Hydropower WR...-7
- Ref.-Nr.: 8 707 402 021 0

Bestell-Nr.	€/Stück
<b>46 001 42</b>	*



- Passend für Junkers: W 125 KD 2P21-/23, W 125 KV 2P31
- Ref.-Nr.: 8 707 402 018 0

Bestell-Nr.	€/Stück
<b>46 000 68</b>	*



- Passend für Junkers: WR...3KB
- Ref.-Nr.: 8 705 705 016 0

Bestell-Nr.	€/Stück
<b>46 004 58</b>	*



- Passend für Junkers: CL-100W18/24A, KWR18/24K, W250/325A.2P..T1, W250K.2P..T1, W325KD2P..T1, ZWN18-2ADE, ZWR18-2ADE/KD/KDE, ZWR24-2ADE/KD/KDE
- Ref.-Nr.: 8 707 402 011 0

Bestell-Nr.	€/Stück
<b>46 001 40</b>	*

**Wassermengenregler Zubehör**



**Temperatur-Wählerschraube**  
• Passend für Junkers:  
W250/325T-T2  
• Ref.-Nr.: 8 708 500 161 0

Bestell-Nr. €/Stück  
46 004 60 \*



**Temperatur-Wählerschraube**  
• Passend für Junkers:  
WR 275-1  
• Ref.-Nr.: 8 708 500 257 0

Bestell-Nr. €/Stück  
46 005 17 \*



**Wählerschraube**  
• Passend für Junkers:  
W250/325A.2P.T1,  
W250/325K.2P.T1  
• Ref.-Nr.: 8 708 500 143 0

Bestell-Nr. €/Stück  
46 001 59 \*



**Wählerschraube**  
• Passend für Junkers: W325-1A/K.OP, W325-1AMOP, WR350/400-1K.0B/P, WR350/400-3K.0B, WR325-3AMOE, WR325-5AMOE, WR350-7KD0G  
• Ref.-Nr.: 8 708 500 251 0

Bestell-Nr. €/Stück  
46 001 64 \*



**Ventiloberteil**  
• Passend für Junkers: W250/325-1A..P, W275/350/400-1K..P, WR250/325-1A..P, WR250/325-1AMOP, WR250/275/325-1K..P, WR350/400-1K..P  
• Ref.-Nr.: 8 708 500 238 0

Bestell-Nr. €/Stück  
46 001 62 \*

**Ventile / Schnellentlüfter**



**Überströmventil**  
• Passend für Junkers: WR250 A-/K-1P21-/23-/31T1, WR325 A-/K-1P21-/23-/31T1, WR400K-1P21-/23-/31T1  
• Ref.-Nr.: 8 708 500 230 0

Bestell-Nr. €/Stück  
46 001 61 \*



**Steckventil**  
• Passend für Junkers: W125K..P, W125/250/325K..P.T1, W250/325A..P.T1, WR250/325A.P.T1, WR250/325K.P.T1, WR400K.P.T1/T2  
• Ref.-Nr.: 8 708 504 005 0

Bestell-Nr. €/Stück  
46 001 67 \*



**Dichtungssatz**  
• Passend für Junkers: ZWB7/11-26A, ZWBR3/5-16, 7/11-25A, ZWBR7/11-28A, ZWBR7-18K, ZV/ZWV20A, ZWR18/24-3KE, ZWR18-4AE/KE/KE.B, ZWR24-4AE/KE.B, ZWR18/24-4AME, ZWR18/24-45AE, ZWN/ZWR18-6KE, ZWR24-6KE  
• Ref.-Nr.: 8 700 503 054 0

Bestell-Nr. €/Satz  
46 001 09 \*



**Langsamzündventil**  
• Passend für Junkers: W250A..P, W250/325A..P.T1, W250/325K..P.T1, WR250/325A..P.T1, WR250/325K..P.T1, W400K.P.T1/T2, W250/325-1A..P, W275/350/400-1K..P, WR250/325-1A..P, WR250/325-1AMOP, WR250/325/350/400-1K..P, WR325-3AMOE, WR325-5AMOE  
• Ref.-Nr.: 8 708 503 063 0

Bestell-Nr. €/Stück  
46 001 66 \*



**Kaltwasserventil**  
• Passend für Junkers: WTD 14 AM 1 E 21-/23  
• Ref.-Nr.: 8 707 405 235 0

Bestell-Nr. €/Stück  
46 000 62 \*



**Durchflußbegrenzer**  
• Passend für Junkers: ZWN 18/24-6, ZWR 18/24-6  
• Größe: 103 mm  
• Ref.-Nr.: 8 716 010 5270  
• **Lieferumfang:**  
- O-Ringe  
- Einsatz 6/7/8/10 Liter  
- Montageclip

Bestell-Nr. €/Stück  
46 000 96 \*



**Schnellentlüfter**  
• Passend für Junkers: ZSN 5/11-6 KE/AE; ZB/ZWB 7-22...7  
• Ref.-Nr.: 8 718 505 039 0

Bestell-Nr. €/Stück  
46 005 39 \*



**Schnellentlüfter**  
• Passend für Junkers: diverse Geräte  
• Ref.-Nr.: 8 718 505 014 0

Bestell-Nr. €/Stück  
46 003 16 \*

**Sicherheitsventile / Rückflussverhinderer**



• Passend für Junkers: ZSB/ZSBR/ZSBE - 3A  
• Ref.-Nr.: 8 717 401 035 0

Bestell-Nr. €/Stück  
46 005 36 \*



• Passend für Junkers: GWZ (Gas-Wärmezentrum)  
• Ausführung: 6 bar Brauchwasseranschluss  
• Ref.-Nr.: 8 717 405 113 0

Bestell-Nr. €/Set  
46 002 82 \*



• Passend für Junkers: CL-100S/W18/24A; CLN-100S17A; KS11/15/19/25/31-6EC; KSN10/15/19/25-6EC; KNS/KSN12/18/24-7EC; KN12/18/24-8DC/DCP; KN7/12/18-8KP; KBR3/5-16, 7/11-30A; KBR11/14-42A; KBRC3/5-12, 7/11-25A; KSB3/5-16, 7/11-30A; ZB/ZWB18/24A; ZB3/5-16, 7/11-22A; ZBR7/11-25, 7/11-28A; ZBR11/12/14/15-42A; ZBS3/5-16, 7/11-22MRA; ZSBR3/5-12; 3/5-16A; ZSBR7/11-25, 7/11-28A; ZSBR8/12-25A; ZSBR/ZWBR7-18K; ZWB7/11-26A; ZWBR3/5-16, 7/11-25A; ZWBR7/11-28, 8/12-25A; KWR18/24K; MINI-8AE/ASE/K/KE/KSE; MINI-11AE/ASE/K/KE/KSE; ZV/ZWV20A; ZN/ZWN18-2ADE; ZR11/18/24-2ADE/KD/KDE; ZSR11/18/24-2ADE/KDE; ZWR18/24-2ADE/KD/KDE; ZR11-3AE; ZR18/24-3AE/KE; ZSR8/11-3AE/KE; ZWR18/24-3AE/KE; ZR18-4AE/KE/KE.B; ZR24-4AE/KE.B; ZSR11-4AE/KE; ZWR18/24-4AE; ZWR18-4KE/KE.B; ZWR24-4KE.B; ZSR/ZWR18/24-4AME; ZSR/ZWR18/24-5AE/KE; ZSR5/11-5KE; ZSR7/11-5AE; ZSR/ZWR18/24-6KE; ZWN/ZSN18-6KE; ZSN5/11-6KE; ZSN7/11-6AE  
• Ausführung: 3 bar  
• Ref.-Nr.: 8 717 401 012 0

Bestell-Nr. €/Stück  
46 002 81 \*



• Passend für Junkers: ZSN/ZWN/ZWR 18 24-7  
• Ref.-Nr.: 8 718 640 244 0

Bestell-Nr. €/Stück  
46 005 40 \*



• Passend für Junkers: Zubehör Nr. 615, 667, Nr. 677, 678, 679, 868  
• Ausführung: 8 bar  
• Ref.-Nr.: 8 717 405 160 0

Bestell-Nr. €/Stück  
46 002 83 \*



**Adapter für Sicherheitsventil**  
• Passend für Junkers:  
• Steckanschluss x DN 15 (1/2")  
• Ref.-Nr.: 8 715 504 474 0

Bestell-Nr. €/Stück  
46 000 95 \*



**Rückflussverhinderer**  
• Passend für Junkers: ZSR/ZWR/ZWN...-6  
• Ref.-Nr.: 8 718 505 023 0

Bestell-Nr. €/Stück  
46 004 14 \*

**Anoden**



- Passend für Junkers: GWZ-120Z, GWZ8/11/18/24-120A/K, GWZ11-90K/KE, GWZ18/24-120KF, S120/160-1/23/31, S120/150K.F/G; S120/160KP.H/K/L, SK130-2R/W, SK130-2Z/ZB, SK90-2, S0120, S0120-1/C1/C2, ST120, ST120A, ST50-2
- Anschluss: DN 20 (3/4") mit Adapter auf DN 25 (1")
- Länge: 800 mm
- Ref.-Nr.: 8 709 918 505 0

Bestell-Nr.	€/Stück
<b>46 001 72</b>	*



- Passend für Junkers: ST120B, ST130-2E (bis FD363 (03.1993)), ST90-2/1E (bis FD363 (03.1993))
- Anschluss: DN 20 (3/4") mit Adapter auf DN 25 (1")
- Maße: ø 23 x 590 mm
- Ref.-Nr.: 8 709 918 608 0

Bestell-Nr.	€/Stück
<b>46 001 76</b>	*



- Passend für Junkers: ST90+130-2E; AB FD363
- Anschluss: DN 25 (1")
- Maße: ø 26 x 320 mm
- Ref.-Nr.: 8 709 918 638 0

Bestell-Nr.	€/Stück
<b>46 004 08</b>	*

- Passend für Junkers: S190-1/23/31, S190KP.K/L, S120KPL, S200K.F/G, S200KP.H, SK180-2R/WZ/WB, SK230-2Z, SK300/400-1solar, SK300/450-2Z (bis FD743 (03.1987)), SK300-2, S0160/200, S0160/200-1, S0160/200B, S0160/200-1B, SW300-1
- Anschluss: DN 20 (3/4") mit Adapter auf DN25 (1")
- Länge: 1300 mm
- Ref.-Nr.: 8 709 918 506 0

Bestell-Nr.	€/Stück
<b>46 001 73</b>	*



- Passend für Junkers: SWI/SW0270-1/X
- Anschluss: DN 40 (1 1/2")
- Maße: ø 33 x 550 mm
- Ref.-Nr.: 8 718 571 558 0

Bestell-Nr.	€/Stück
<b>90 031 46</b>	*



- Passend für Junkers-Bosch: ZBS11/16/22/30
- Anschluss: DN 25 (1")
- Länge: 200 mm
- Kabellänge: 180 mm
- Ref.-Nr.: 8 718 505 037 0

Bestell-Nr.	€/Stück
<b>46 000 87</b>	*



- Passend für Junkers: ST...-2E/SK130-400
- Anschluss: DN 25 (1")
- Länge: 900 mm
- Ref.-Nr.: 8 709 918 666 0

Bestell-Nr.	€/Stück
<b>46 004 09</b>	*

**Temperaturfühler**



- Passend für Junkers: K8/11/15/18/23/26-4EG, K11/15/20/24/28/36/40-6E, K45/50/54-6E, K8/11/15-6TK, KS11/15/19/25/31-6E/EC, KS8/11/15/19/26-5RKE, KS8/11/15/18/-6EK, KWR18/24K, ZR18/24-2KDE..S0092, ZSR11-2KDE, ZWR18/24-2KD, ZWR18/24-2KDE..S0092, ZSR18/24-2KDE..S0092
- Ref.-Nr.: 8 744 500 143 0

Bestell-Nr.	€/Stück
<b>46 003 40</b>	*



- Passend für Junkers: W275/350-1K..B, WR275/350/400-1K..B, WR275/350/400-3K..B, WR275/350-7K..G
- Ref.-Nr.: 8 707 206 186 0

Bestell-Nr.	€/Stück
<b>46 001 36</b>	*



- Passend für Junkers: WR 14-2G
- Ref.-Nr.: 8 707 206 254 0

Bestell-Nr.	€/Stück
<b>46 005 08</b>	*



- Passend für Junkers: W250/325K..P.T1 (ohne Begrenzer bis FD872), WR250/325K..P.T1 ((12.1998), ohne Begrenzer) WR400K..P.T2, W275/350/400-1K..P, WR275/350-1K..P
- Ref.-Nr.: 8 707 206 060 0

Bestell-Nr.	€/Stück
<b>46 001 33</b>	*



- Passend für Junkers: WR275/350-1K...P (ab FD961 (01.1999), mit Begrenzer)
- Ref.-Nr.: 8 707 206 074 0

Bestell-Nr.	€/Stück
<b>46 001 35</b>	*



- Passend für Junkers: ZR/ZWR18-4KE/KE.B, ZR24-4KE.B, ZWR18-4KE.B, ZSR11-4KE
- Ref.-Nr.: 8 714 500 032 0

Bestell-Nr.	€/Stück
<b>46 002 06</b>	*



- Passend für Junkers: ZR/ZWR18/24-3KE, ZSR8/11-3KE
- Ref.-Nr.: 8 714 500 030 0

Bestell-Nr.	€/Stück
<b>46 002 05</b>	*



- Passend für Junkers: WR 11-2G
- Ref.-Nr.: 8 707 206 282 0

Bestell-Nr.	€/Stück
<b>46 005 09</b>	*



- Passend für Junkers: WRD 11-2 G
- Ref.-Nr.: 8 707 206 414 0

Bestell-Nr.	€/Stück
<b>46 000 63</b>	*



- Passend für Junkers: ZSN/ZSR18-6KE, ZWN/ZWR18-6KE, ZWR/ZSR24-6KE; ZSR/ZWR18/24-5KE
- Ref.-Nr.: 8 717 208 066 0

Bestell-Nr.	€/Stück
<b>46 002 80</b>	*



- Passend für Junkers: ZSN5/11-6KE; ZSR5/11-5KE
- Ref.-Nr.: 8 717 208 062 0

Bestell-Nr.	€/Stück
<b>46 002 77</b>	*



- Passend für Junkers: ZR/ZWR18/24-4AE, ZSR11-4AE/KE, ZSR/ZWR18/24-4AME, ZSBR/ZWBR7-18K
- Ref.-Nr.: 8 714 500 040 0

Bestell-Nr.	€/Stück
<b>46 002 08</b>	*

\* Unsere tagesaktuellen Preise finden Sie auf [www.weinmann-schanz.de](http://www.weinmann-schanz.de)



**Temperaturfühler**



- Passend für Junkers: KNH14/19/24/29-7E, KNS/KSN12/18/24-7E/EC, KNS/KSN30/36/42-7E, KS12/18/24/30/36/42-7E; ZR/ZWR18/24-3KE, ZSR8/11-3KE, ZR/ZWR18-4KE/KE.B, ZR/ZWR24-4KE.B, ZSR11-4KE, ZSR/ZWR18/24-5KE, ZSR5/11-5KE, ZWR/ZWN18-6KE, ZSN/ZSR18-6KE, ZWR/ZSR24-6KE, ZSN5/11-6KE, ZSBR/ZWBR7-18K
- Ref.-Nr.: 8 717 208 064 0

Bestell-Nr.	€/Stück
<b>46 002 78</b>	*



- Passend für Junkers: ZBS3/5-16, 7/11-22MRA, ZSBR3/5-12, 7/11-25A, ZSBR/ZWBR7-18K, ZWB7/11-26A, ZWBR3/5-16, 7/11-25A, ZWBR7/11-28A, ZWR18/24-3AE/KE, ZWR18/24-4AE, ZWR18/24-4KE/KE.B, ZWR18/24-4AME, ZWR18/24-5AE/KE, ZSN/ZWN/ZWR18-6KE, ZSR24-6KE (ab FD762 (02.1997))
- Ref.-Nr.: 8 714 500 054 0

Bestell-Nr.	€/Stück
<b>46 002 10</b>	*



- Passend für Junkers: KBR3/5-16, 7/11-30A, KBR11/14-42A, KSB3/5-16, 7/11-30A, ZB3/5-16, 7/11-22A; ZBR7/11-28, 11/14-42A, ZBS3/5-16, 7/11-22MRA, ZSBR3/5-16, 7/11-25A, ZWBR3/5-16, 7/11-28A, ZWB7/11-26A
- Ref.-Nr.: 8 714 500 087 0

Bestell-Nr.	€/Stück
<b>46 002 13</b>	*

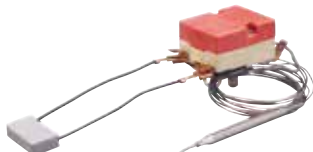

- Passend für Junkers: GWZ8/11/18/24-120A/K, GWZ11-90K/KE, GWZ18/24-120KF, SE5/6/8, ST120, ST120A/B, ST50/80-3, ST90-2E, ST90-2/1E, SU110E
- Ref.-Nr.: 8 717 206 186 0

Bestell-Nr.	€/Stück
<b>46 002 70</b>	*



- Passend für Junkers: aus ZBS 3-16...7-22 MRA; ZBS 30/150 S-1 MA Speicher
- Ref.-Nr.: 8 714 500 088 0

Bestell-Nr.	€/Stück
<b>46 004 66</b>	*



- Passend für Junkers: aus ZBS 3-16...7-22 MRA; ZBS 30/150 S-1 MA Speicher
- Ref.-Nr.: 8 714 500 090 0

Bestell-Nr.	€/Stück
<b>46 004 67</b>	*



- Passend für Junkers: ZSR/ZWR 18/24/5-11-5 KE
- Ref.-Nr.: 8 717 208 065 0

Bestell-Nr.	€/Stück
<b>46 002 79</b>	*



- Passend für Junkers: ZWBR7/11-25A, ZWBR7-18K
- Ref.-Nr.: 8 714 500 049 0

Bestell-Nr.	€/Stück
<b>46 002 09</b>	*



- Passend für Junkers: ZSBR/ZWBR8/8-25A
- Ref.-Nr.: 8 729 000 178 0

Bestell-Nr.	€/Stück
<b>46 003 21</b>	*



- Passend für Junkers: ZWN/ZWR 18/24-7
- Ref.-Nr.: 8 716 010 809 0

Bestell-Nr.	€/Stück
<b>46 005 28</b>	*



- Passend für Junkers: ZSN/ZWN/ZWR 18 24-7
- Ref.-Nr.: 8 716 011 073 0

Bestell-Nr.	€/Stück
<b>46 005 29</b>	*



- Passend für Junkers: ZSBR/ZSBE - 3A
- Ref.-Nr.: 8 714 500 117 0

Bestell-Nr.	€/Stück
<b>46 005 25</b>	*

- Passend für Junkers: WTD 14 AM 1E 21-/23
- Ref.-Nr.: 8 700 400 015 0

Bestell-Nr.	€/Stück
<b>46 000 22</b>	*



- Passend für Junkers: für alle GZT-Modelle (Ersatz für: 8 714 500 006 0), CL-100S/W18/24A (K11/19/26-RE/RU), CLN-100S17A (KS11/19/26-RE/RKE), K8-RE (KS33-RU/RUE), K33-RU (KS8/18-6EK), KS11/19/26-RU/RUE (KSN31-6E), KS1-RKE/RU/RUE (KNS/KNS30/36/42-7E), KS8-RE/RKE (MINI-8/11AE/ASE/K/KE/KSE), KS11/1-6E/EC/EK (TA123A/E/EU/KA/KE), KS19/2/31-6E/EC (TA210A), KSN10/12/1/2-6E/EC (ZN/ZWN18-2ADE), KNH14/19/24/29-7E (ZWR18/24-2ADE/KD/KDE), KNS/KSN12/18/24-7E/EC (ZSR8/11-3AE/KE), KS12/18/30/36/42-7E (ZSR11-4AE/KE), KWR18/24K (ZSR/11-AE), TA120A/E/E1/KA/KE (ZSR/ZWR18/24-6KE), TA122A/E/E1/E2/KA/KE, TA12E, TA130A/KA, TA21A/A1/E/KA/KE, TA213A/A1/E/E1, ZR11/18/24-2ADE/KD/KDE, ZSR11/18/24-2ADE/KDE, ZR11-3AE, ZR/ZWR18/24-3AE/KE, ZR/ZWR18-4AE/KE/KE.B, ZR/ZWR24-4AE/KE.B, ZSR/ZWR18/24-4AME, ZSR/ZWR18/24-AE/KE, ZSR/11-KE/ZEN/ZWN18-6KE, TSN/11-6KE, ZSN7/11-6AE
- Ref.-Nr.: 8 714 500 071 0

Bestell-Nr.	€/Stück
<b>46 002 11</b>	*



**Außentemperaturfühler**

- Passend für Junkers: K12/18/24/30/36/42-8D, K144/180/234/306-8DL/M, KN12/18/24-8D/DC, KN12/18/24-8DCP/DP, KN30/36/42-8D/DP, KN45/54/63/72/81-8DL/M, KN90/99/108/117-8DL/M, MK360/468/612-8L/M, MK702/918-8L/M, MKN126/144/162-8L/M, MKN180/198/216/234-8L/M, MKN243/270/297-8L/M, MKN324/351-8L/M, K/KN63/72/81/90/99-7DL/M, K/KN108/117-7DL/M, K45/54/63-7DM, KN45/54 7DM, KBR15-60/23-90/30-120D, TA12, TA12E, TA120A/E/E1/KA/KE, TA122A/E/E1/E2/KA/KE, TA123A/E/EU/KA/KE, TA130A/KA, TA21, TA21A/A1/E/KA/KE, TA210A/E, TA211E, TA213A/A1/E/E1, TA250/270/300
- Ref.-Nr.: 8 747 207 101 0

Bestell-Nr.	€/Stück
<b>46 003 57</b>	*



**Rücklauffühler**

- Passend für Junkers-Bosch: Condens/Cerapur 9000i 20-50, 9001i-20
- Ref.-Nr.: 7 736 700 705
- Lieferumfang:
  - Befestigungsschraube

Bestell-Nr.	€/Stück
<b>24 002 67</b>	*



**Temperaturbegrenzer**



**110°C**

- Passend für Junkers: W250/325-1A..P, W275/350-1K..B, WR250/325-1A/K..P, WR275/350/400-1K..B (ab FD961 (01.1999)), WR275/350/400-1K..P (ab FD961 (01.1999)), WR275/350/400-3K..B, WR275/350-7K..G, ZR11-3AE, ZR/ZWR18/24-3AE/KE, ZSR8/11-3AE/KE, ZR18/24-4AE/KE, ZSR11-4AE/KE, ZWR18/24-4AE/KE/KE.B, ZSR/ZWR18/24-4AME, ZSR/ZWR18/24-5AE/KE, ZSR5/11-5KE, ZSR57/11-5AE

• Ref.-Nr.: 8 717 206 162 0  
Bestell-Nr. €/Stück  
**46 002 67** \*

**120°C**

- Passend für Junkers: WR325-3/-5AM0E, ZR11/18-3AE, ZR18-3KE, ZR24-3AE/KE, ZSR8/11-3AE/KE, ZWR18/2-3AE/KE, ZR18-4AE/KE/KE.B, ZR/ZWR24-4AE/KE.B, ZSR11-4AE/KE, ZWR18-4AE/KE/KE.B, ZSR/ZWR18/24-4AME, ZSR/ZWR18/24-5AE/KE, ZSR5/11-5KE, ZSR7/11-AE, ZSN/ZWN18-6KE, ZSN5/11-6KE, ZSN7/11-6AE, ZSR24-6KE, ZWR18/24-6KE

• Ref.-Nr.: 8 717 206 164 0  
Bestell-Nr. €/Stück  
**46 002 68** \*

**180°C**

- Passend für Junkers: ZWR18/24-4AE

• Ref.-Nr.: 8 717 206 185 0  
Bestell-Nr. €/Stück  
**46 002 69** \*



**105°C**

- Passend für Junkers: KBR3/5-12, 7/11-25A (Ersatz für 8 729 000 144 0), KBR12/15-42A, KBRC3/5-12,7/11-25A, ZB3/5-16,7/11-22A, ZBR7/11-25, 7/11-28A, ZBR11/12/14/15-42A, ZBS3/5-16, 7/11-22MRA, ZSBR3/5-12, 3/5-16A, ZSBR7/11-25A, ZSBR8/12-25,7/11-28A, ZSBR/ZWBR7-18K, ZWB7/11-26A, ZWBR3/5-16, 7/11-25A, ZWBR8/12-25,7/11-28A

• Ref.-Nr.: 8 722 963 858 0  
Bestell-Nr. €/Stück  
**46 003 20** \*



- Passend für Junkers: WR250 A-/K 1P 21-/23-/31 T1, WR325 A-/K 1P 21-/23-/31 T1, WR400 K 1P 21-/23-/31T1-/T2

- Halterung: M 10
  - Anschluss: Flachstecker 6,3 mm
  - Größe: SW 22
  - Ref.-Nr.: 8 707 206 017 0
- Bestell-Nr. €/Stück  
**46 000 27** \*



- Passend für Junkers: ZSN 5/10/11-7 KE/AE

- Typ: 120°C
  - Ref.-Nr.: 8 717 206 201 0
- Bestell-Nr. €/Stück  
**46 000 97** \*



**113°C**

- Passend für Junkers: CL-100S/W18/24A, CLN-100S17A, MINI-8/11AE/ASE/KE/KSE, ZN/ZWN18-2ADE, ZR/ZSR11/18/ 24-2KDE, ZWR18/24-2ADE/KDE

• Ref.-Nr.: 8 717 206 156 0  
Bestell-Nr. €/Stück  
**46 002 65** \*



- Passend für Junkers: KS KSN/KNS...-7 E/EC, K/KN...-8... , KBR 15.../23- .../-30..

- Typ: STB FIX 110°C
  - Ref.-Nr.: 8 729 010 742 0
- Bestell-Nr. €/Stück  
**46 000 43** \*



**132°C**

- Passend für Junkers: CL-100S/W18/24A, CLN-100S17A, MINI-8/11AE/ASE/KE/KSE, ZN/ZWN18-2ASE, ZR11/18/24-2ADE, ZSR11/18/24-2ADE, ZWR18/24-2ADE/KDE

• Ref.-Nr.: 8 717 206 155 0  
Bestell-Nr. €/Stück  
**46 002 64** \*



**120°C**

- Passend für Junkers: MINI-8/11K, ZR11/18/24-2KD, ZWR18/24-2KD

- Ref.-Nr.: 8 717 206 149 0
- Bestell-Nr. €/Stück  
**46 002 61** \*



**113°C**

- Passend für Junkers: WR18/24K, MINI-8/11K, ZR11/18/24-2KD, ZWR18/24-2KD

• Ref.-Nr.: 8 717 206 150 0  
Bestell-Nr. €/Stück  
**46 002 62** \*



**120°C**

- Passend für Junkers: MINI-8/11KE/KSE, ZR11/18/24-2KDE, ZSR11/18/24-2KDE, ZWR18/24-2KDE

• Ref.-Nr.: 8 717 206 157 0  
Bestell-Nr. €/Stück  
**46 002 66** \*



**Temperaturbegrenzer**

- Passend für Junkers: ZSB/ZWB/ZWSB - 3A

• Ref.-Nr.: 8 707 206 196 0  
Bestell-Nr. €/Stück  
**46 005 06** \*



- Passend für Junkers: WR 11/14 - 2G

• Ref.-Nr.: 8 738 717 112 0  
ersetzt 8 707 206 196 0  
Bestell-Nr. €/Stück  
**46 005 07** \*



- Passend für Junkers: ZSN/ZWN/ZWR 18 24-7

• Ref.-Nr.: 8 716 013 059 0  
Bestell-Nr. €/Stück  
**46 005 30** \*



- Passend für Junkers: ZSB/ZWB/ZWSB - 3A

• Ref.-Nr.: 8 710 506 267 0  
Bestell-Nr. €/Stück  
**46 005 21** \*



- Passend für Junkers: Cerastar ZSR 18-7, ZWR 18-7, ZSN 18-7, ZWN 18-7

• Ref.-Nr.: 8 718 642 042 0  
ersetzt 8 737 706 420  
Bestell-Nr. €/Stück  
**46 000 98** \*

**Leiterplatten**



- Passend für Junkers: (Netzmodul), ZR11-3AE, ZR18/24-3AE/KE, ZSR11-3AE-KE, ZSR8-3AE/KE, ZWR18/24-3AE/KE
- Ref.-Nr.: 8 748 300 158 0

Bestell-Nr. €/Stück  
**46 003 70** \*



- Passend für Junkers: KNH14/19/24/29-7E, KNS/KSN12/18/24-7E/EC, KNS/KSN30/36/42-7E, KS12/18/24/30/36/42-7E, ZR/ZWR18-4AE/KE/KE.B, ZR/ZWR24-4AE/KE/KE.B, ZSR11-4AE/KE, ZSR/ZWR18/24-4AME, ZV/ZWV20A, ZSBR/ZWBR8/12-25A
- Ref.-Nr.: 8 748 300 194 0

Bestell-Nr. €/Stück  
**46 003 71** \*



- Passend für Junkers: ZSR/ZWR18/24-5AE/KE, ZSR5/11-5KE, ZSR7/11-5AE
- Ref.-Nr.: 8 748 300 346 0

Bestell-Nr. €/Stück  
**46 003 77** \*



- Passend für Junkers: KNS/KSN12/18/24-7E/EC, KS12/18/24/30/36/42-7E, KSN30/36/42-7E
- Ref.-Nr.: 8 748 300 262 0

Bestell-Nr. €/Stück  
**46 003 73** \*

- Passend für Junkers: KBR3/5-12, 7/11-25A; KBR12/15-42A; KBRC3/5-12, 7/11-25A; ZBR7/11-25, 12/15-42A; ZSBR3/5-12, 7/11-25A; ZWBR7/11-25A, ZSBR/ZWBR7-18K
- Ref.-Nr.: 8 748 300 405 0

Bestell-Nr. €/Stück  
**46 003 78** \*

- Passend für Junkers: ZSBR/ZWBR8/12-25A
- Ref.-Nr.: 8 748 300 295 0

Bestell-Nr. €/Stück  
**46 003 76** \*



- Passend für Junkers: ZR11-3AE; ZR18/24-3AE/KE; ZSR8/11-3AE/KE; ZWR18/24-3AE/KE
- Ref.-Nr.: 8 748 300 281 0

Bestell-Nr. €/Stück  
**46 003 74** \*



- Passend für Junkers: ZR/ZWR18-4AE/KE/KE.B, ZR/ZWR24-4AE/KE/KE.B, ZSR11-4AE/KE, ZSR/ZWR18/24-4AME
- Ref.-Nr.: 8 748 300 283 0

Bestell-Nr. €/Stück  
**46 003 75** \*



- Passend für Junkers: MINI-8/11AE/ASE, ZN/ZWN18-2ADE, ZR11/18/24-2ADE, ZSR11/18/24-2ADE, ZWR18/24-2ADE
- Ref.-Nr.: 8 748 300 030 0

Bestell-Nr. €/Stück  
**46 003 66** \*



- Passend für Junkers: CL-100S/W18/24A, CLN-100S17A, KS11/15/19/26-5RKE/RUE, KS33-5RUE, KS8-5RKE, KS11/15-6E/EC/EK, KS19/25/31-6E/EC, KS8/15/18-6EK, KSN10/15/19/25-6E/EC, KSN31-6E, MINI-8/11AE/ASE/KE/KSE, ZN/ZWN18-2ADE, ZR11-2ADE/KDE, ZR18/24-2ADE/KDE, ZSR11/18/24-2ADE/KDE, ZWR18/24-2ADE/KDE
- Ref.-Nr.: 8 748 300 034 0

Bestell-Nr. €/Stück  
**46 003 67** \*

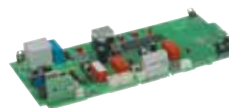

- Passend für Junkers: ZB3/5-16, 7/11-22A, ZBR7/11-28, 11/14-42A, ZBR11/14-42A, ZSBR3/5-16, 7/11-28A, ZWB7/11-26A, ZWBR3/5-16, 7/11-28A, Ersatz für: 8 748 300 437 und 8 748 300 495
- Ref.-Nr.: 8 748 300 512 0

Bestell-Nr. €/Stück  
**46 003 79** \*



- Passend für Junkers: ZSN/ZWN/ZWR/ZSR..-6 KE/AE/AME
- Ref.-Nr.: 8 748 300 554 0

Bestell-Nr. €/Stück  
**46 004 74** \*

**Transformatoren / Zündbausteine**



**Transformator**

- Passend für Junkers: CL-100S/W18/24A, CLN-100S17A, K11/19/26-5RE/RU, K33-5RU, K8-5RE, KS11/19/26-5RE/RKE/RU/RUE, KS15-5RKE/RU/RUE, KS33-5RU/RUE, KS8-5RE/RKE, KS11/15-6E/EC/EK, KS8/18-6EK, KS19/25/31-6E/EC, KSN10/15/19/25-6E/EC, KSN31-6E, KWR18/24K, MINI-8/11AE/ASE/KE/KSE, ZN/ZWN18-2ADE, ZR11-2ADE, ZR11-2KD/KDE, ZR18/24-2ADE/KD/KDE, ZSR11/18/24-2ADE/KDE, ZWR18/24-2ADE/KD/KDE
- Ref.-Nr.: 8 747 201 150 0

Bestell-Nr. €/Stück  
**46 003 53** \*



**Transformator**

- Passend für Junkers: KBR3/5-12, 3/5-16A; KBR7/11-25, 7/11-30A; KBR11/12/14/15-42A; KBRC3/5-12, 7/11-25A; KSB3/5-16, 7/11-30A; ZB3/5-16, 7/11-22A; ZBR7/11-25, 12/15-42A; ZBS3/5-16, 7/11-22MRA; ZSBR3/5-12, 7/11-25A; ZWB7/11-26A; ZWBR7/11-25A; ZSBR/ZWBR7-18K; ZSR/ZWR18/24-5AE/KE; ZSR5/11-5KE; ZSR7/11-5AE; ZSN/ZSR/ZWN/ZWR18-6KE; ZSR/ZWR24-6KE; ZSN5/11-6KE; ZSN7/11-6AE
- Ref.-Nr.: 8 747 201 358 0

Bestell-Nr. €/Stück  
**46 003 56** \*



**Transformator**

- Passend für Junkers: ZR/ZSR/ZWR..-4 KE/AE/ZV/ZWV 20 A; ZSBR/ZWBR 8-25 A
- Ref.-Nr.: 8 747 201 206 0

Bestell-Nr. €/Stück  
**46 004 72** \*



**Zündtrafo**

- Passend für Junkers-Bosch: Cerapur/Condens 9000i-20/30
- Sekundär: 230 V, 50/60Hz
- Ref.-Nr.: 8 718 688 015 0

Bestell-Nr. €/Stück  
**28 000 08** \*



**Zündbaustein**

- Passend für Junkers: W275/350-1K..B (bis FD767 (07.1997)), WR275/350/400-1K..B
- Ref.-Nr.: 8 707 207 011 0

Bestell-Nr. €/Stück  
**46 001 37** \*



**Zündbaustein**

- Passend für Junkers: W275/350-1K..B (ab FD768 (08.1997)), WR275/350/400-3K..B
- Ref.-Nr.: 8 707 207 024 0

Bestell-Nr. €/Stück  
**46 001 38** \*



**Zündbaustein**

- Passend für Junkers: WR 11/14-2G
- Ref.-Nr.: 8 738 716 327
- ersetzt 8 707 207 272 0

Bestell-Nr. €/Stück  
**46 005 11** \*



**Zündbaustein**

- Passend für Junkers: ersetzt 8 707 207 078 0 für WR...-7KD
- Ref.-Nr.: 8 707 207 192 0

Bestell-Nr. €/Stück  
**46 001 39** \*



**Zündbaustein**

- Passend für Junkers: CL-100S/W18/24A, CLN-100S17A, MINI-8/11AE/ASE/KE/KSE, ZN/ZWN18-2ADE, ZR11/18/24-2ADE/KDE, ZSR11/18/24-2ADE/KDE, ZWR18/24-2ADE/KDE
- Ref.-Nr.: 8 747 101 025 0

Bestell-Nr. €/Stück  
**46 003 50** \*



**Zündbaustein**

- Passend für Junkers: WRD 11/14/18-2 G
- Ref.-Nr.: 8 738 715 673

Bestell-Nr. €/Stück  
**46 000 31** \*

**Diverse Ersatzteile**

	<p><b>Textdisplay</b></p> <ul style="list-style-type: none"> <li>• Passend für Junkers: ZSR/ZWR/ZWN...-6</li> <li>• Ref.-Nr.: 8 747 208 150 0</li> </ul> <p>Bestell-Nr. €/Stück <b>46 004 19 *</b></p>		<p><b>Stecker</b></p> <ul style="list-style-type: none"> <li>• Passend für Junkers: KWR18/24K; MINI-8/11K; ZR11/18/24-2KD; ZWR18/24-2KD</li> <li>• Ref.-Nr.: 8 714 405 013 0</li> </ul> <p>Bestell-Nr. €/Stück <b>46 002 04 *</b></p>
	<p><b>Gasfeuerungsautomat</b></p> <ul style="list-style-type: none"> <li>• Passend für Junkers: KN12/18/24-8DP/DCP/P; KN30/36/42-8DP/P; KN7/12/18-8KP</li> <li>• Ref.-Nr.: 8 729 010 889 0</li> </ul> <p>Bestell-Nr. €/Stück <b>46 003 34 *</b></p>		<p><b>Gasfeuerungsautomat</b></p> <ul style="list-style-type: none"> <li>• Passend für Junkers: KN 45-117/-9..23</li> <li>• Typ: Honeywell S 4565 BF 1161</li> <li>• Ref.-Nr.: 8 729 012 531 0</li> </ul> <p>Bestell-Nr. €/Stück <b>46 000 50 *</b></p>
	<p><b>Leuchtdiode</b></p> <ul style="list-style-type: none"> <li>• Passend für Junkers: WR...3KB</li> <li>• Ref.-Nr.: 8 707 305 001 0</li> </ul> <p>Bestell-Nr. €/Stück <b>46 004 07 *</b></p>		<p><b>Schaltuhr</b></p> <ul style="list-style-type: none"> <li>• Passend für Junkers: TA/TE-Regler, EU1T; EU1W (Tages- und Wochenprogramm)</li> <li>• Ref.-Nr.: 8 747 208 051 0</li> </ul> <p>Bestell-Nr. €/Stück <b>46 003 59 *</b></p>
	<p><b>Raumregler FR 50</b></p> <ul style="list-style-type: none"> <li>• Passend für Junkers: Als Ersatz für TRQ 21 T/W: Alle Kesselthermen bis einschl. Baureihe ...-2 und CL 100 ...</li> <li>• Ref.-Nr.: 8 737 708 770 ersetzt 7 719 003 502</li> </ul> <p>Bestell-Nr. €/Stück <b>46 005 52 *</b></p>		<p><b>Raumregler FR120</b></p> <ul style="list-style-type: none"> <li>• Passend für Junkers-Bosch</li> <li>• Typ: FR 120</li> <li>• Ref.-Nr.: 8 737 707 188</li> </ul> <p>Bestell-Nr. €/Stück <b>24 003 43 *</b></p>
	<p><b>Mikroschalter</b></p> <ul style="list-style-type: none"> <li>• Passend für Junkers: WR325-3AM0E; WR325-5AM0E; ZV/ZWV20A; ZWB7/11-26A; ZWBR3/5-16, 7/11-25A; ZWBR7/11-28A; ZWBR7-18K; ZWR18/24-3AE/KE; ZWR18-4AE/KE/KE.B; ZWR24-4AE/KE.B; ZWR18/24-4AME; ZWR18/24-5AE/KE</li> <li>• Ref.-Nr.: 8 717 200 038 0</li> </ul> <p>Bestell-Nr. €/Stück <b>46 002 39 *</b></p>		<p><b>Schutzschalter</b></p> <ul style="list-style-type: none"> <li>• Passend für Junkers: CL-100S/W18/24A; CLN-100S17A; K64/74/83/92-4UE/3; K102/116/128-4UE/3; KS11/15/19/26-5RKE/RUE; KS33-5RUE; KS8-5RKE; K11/15/20/24/28/36/40-6E; K45/50/54/64/74/93-6E; K110/120-6E; KS11/15/19/25/31-6E/EC; KS8/11/15/18-6EK; KSN10/15/19/25-6E/EC; KSN31-6E; MINI-8/11AE/ASE/KE/KSE; ZN/ZWN18-2ADE; ZR11/18/24-2ADE/KDE; ZSR11/18/24-2ADE/KDE; ZWR18/24-2ADE/KDE</li> <li>• Ref.-Nr.: 8 717 200 026 0</li> </ul> <p>Bestell-Nr. €/Stück <b>46 002 38 *</b></p>
	<p><b>Mikroschalter</b></p> <ul style="list-style-type: none"> <li>• Passend für Junkers: KWR18/24K; ZWN18-2ADE; ZWR18/24-2ADE/KD/KDE</li> <li>• Ref.-Nr.: 8 717 200 021 0</li> </ul> <p>Bestell-Nr. €/Stück <b>46 002 37 *</b></p>		<p><b>Schutzschalter</b></p> <ul style="list-style-type: none"> <li>• Passend für Junkers: ZR11-3AE, ZR/ZWR18/24-3AE/KE, ZSR8/11-3AE/KE, ZR/ZWR18-4AE/KE/KE.B, ZR/ZWR24-4AE/KE.B, ZWR11-4AE/KE, ZSR/ZWR18/24-4AME, ZV20A, ZSBR/ZWBR8/ 12-25A</li> <li>• Ref.-Nr.: 8 717 200 042 0</li> </ul> <p>Bestell-Nr. €/Stück <b>46 002 40 *</b></p>
	<p><b>Mikroschalter</b></p> <ul style="list-style-type: none"> <li>• Passend für Junkers: WR...-1 A.P, WR...-3, -5 AMO E</li> <li>• Ref.-Nr.: 8 707 200 007 0</li> </ul> <p>Bestell-Nr. €/Stück <b>46 000 25 *</b></p>		<p><b>Kabelbaum</b></p> <ul style="list-style-type: none"> <li>• Passend für Junkers: WR... 7 KD</li> <li>• Ref.-Nr.: 8 704 404 028 0</li> </ul> <p>Bestell-Nr. €/Stück <b>46 004 57 *</b></p>
	<p><b>Schalter</b></p> <ul style="list-style-type: none"> <li>• Passend für Junkers: K 45-/54-/108-/117-7 DM-/GM -23-/31</li> <li>• Ref.-Nr.: 8 729 010 468 0</li> </ul> <p>Bestell-Nr. €/Stück <b>46 000 65 *</b></p>		<p><b>Netzschalter</b></p> <ul style="list-style-type: none"> <li>• Passend für Junkers: K 45-/54-/108-/117-7 DM-/GM -23-/31</li> <li>• Ref.-Nr.: 8 729 010 467 0</li> </ul> <p>Bestell-Nr. €/Stück <b>46 000 41 *</b></p>
	<p><b>Schalter Ein/Aus</b></p> <ul style="list-style-type: none"> <li>• Passend für Junkers: WR...3KB</li> <li>• Ref.-Nr.: 8 707 200 014 0</li> </ul> <p>Bestell-Nr. €/Stück <b>46 005 04 *</b></p>		<p><b>Kabelsatz</b></p> <ul style="list-style-type: none"> <li>• Passend für Junkers: WRD11-/15-/18-2G</li> <li>• Ref.-Nr.: 8 704 401 405 0</li> </ul> <p>Bestell-Nr. €/Stück <b>46 000 15 *</b></p>

**Diverse Ersatzteile**



**Kabelbaum**

- Passend für Junkers: W275-1K..B (bis FD767 (07.1997)), WR275/350/400-1K..B
- Ref.-Nr.: 8 704 401 035 0

Bestell-Nr.	€/Stück
46 001 13	*



**Kabelbaum**

- Passend für Junkers: für WR...-3KB
- Ref.-Nr.: 8 704 401 080 0

Bestell-Nr.	€/Stück
46 001 14	*



**Kabelsatz**

- Passend für Junkers: MINI-11A(S)E 21-/23-/31, MINI-11K(E)21-/23-/31, MINI-8A(S)E 21-/23-/31, MINI-8K21-/23-/31
- Ref.-Nr.: 8 714 402 022 0

Bestell-Nr.	€/Stück
46 000 30	*



**Hauptsicherungen**

- Passend für Junkers: für alle Geräte
- 230 V/2,5 A
- Ref.-Nr.: 1 904 521 342 0
- VPE = 10 Stück

Bestell-Nr.	€/VPE
46 004 52	*



**Sicherung TO 125 A**

- Passend für Junkers: KS8/11/15/18-6EK, KSN10/15/19/25-6E/EC, KSN31-6E, MINI-8/11AE/ASE/KE/KSE, ZN/ZWN18-2ADE, ZR11/18/24-2ADE/KDE, ZSR11/18/24-2ADE/KDE, ZWR18/24-2ADE/KDE
- Ref.-Nr.: 8 744 503 007 0
- VPE = 10 Stück

Bestell-Nr.	€/VPE
46 003 41	*



**Sicherungssatz**

- Passend für Junkers: K...-7DL/DM/GL/GM; KN...-7DL/DM/GL/GM; KS/KNH...-7E; KNS/KSN...-7E EC; K...-8D/DL/DM; KN...-8DL/DM; KN7/12/18 8KP; KN...-8D/DC/DCP/DP/P; MK/MKN...-8L/M; LW120/200/350/750; ZR/ZSR/ZWR...-3AE/KE; ZR/ZSR/ZWR...-4AE/KE; ZSR/ZWR...-5AE/KE; ZWR/ZWN/ZSR...-6KE; ZSN...6AE/KE; ZNV/TWV20A; KBR/KBRC/KSBR...A; ZB/ZBRZSBR...A
- Bestehend aus T0,5 / T1,6 / T2,5 / T3,15 A
- Ref.-Nr.: 8 744 503 010 0

Bestell-Nr.	€/Satz
46 003 42	*



**Sicherungssatz**

- Passend für Junkers: CL-100S/W18/24A; CLN-100S17A; K...-4UE/3; K...5RE/RU; KS...5RE/RKE/RU/RUE; K...-6E; KS...-6E/EC/EK; KSN...-6E/EC; KWR18/24K; MINI-8/11K/KE/KSE; ZR/ZN/ZSR/ZWR...-2A.../K..
- Bestehend aus 1,0/0,5/2,5/0,125 A
- Ref.-Nr.: 8 744 503 012 0

Bestell-Nr.	€/Satz
46 003 43	*

**Ausdehnungsgefäße**



• Passend für Junkers: MINI-8/11AE/ASE, MINI-8/11K/KE/KSE, ZR11-3AE, ZWR8/11-3AE/KE, ZSN5/11-6KE, ZSN7/11-6KE, ZSR11-4AE/KE, ZSR5/11-5AE/KE

- Maße (L x B x T): 500 x 200 x 80 mm
- Anschluss: DN 15 (1/2")
- Größe: 7,5 Liter
- Ref.-Nr.: 8 715 407 140 0

Bestell-Nr.	€/Stück
46 002 24	*



• Passend für Junkers: ZB7/11-28A, ZWB7/11, ZSB7/22, ZB 3-16

- Maße (L x B x T): 450 x 250 x 70 mm
- Anschluss: DN 10 (3/8")
- Größe: 10 Liter
- Ref.-Nr.: 8 715 407 260 0
- Ersatz für 8 715 407 236

Bestell-Nr.	€/Stück
46 002 29	*



• Passend für Junkers: ZWB7/11-25A, ZWB7-18K

- Größe: 10 Liter
- Ref.-Nr.: 8 715 407 176 0

Bestell-Nr.	€/Stück
46 002 26	*



• Passend für Junkers: ZWB7-8-25 A

- Größe: 10 Liter
- Ref.-Nr.: 8 729 000 125 0

Bestell-Nr.	€/Stück
46 004 75	*



• Passend für Junkers-Bosch: ZSR18-7/120/160, ZSR24/120/160, ZWR18/24-7/8, ZSN18/24-7, ZWN18/24-7

- Maße: ø 390 x 100 mm
- Anschluss: DN 15 (1/2")
- Größe: 10 Liter
- Ref.-Nr.: 8 718 641 542 0
- Lieferumfang: - Dichtung

Bestell-Nr.	€/Stück
46 000 74	*



• Passend für Junkers: CL-100S/W18/24A (ab FD063 (03.1990)), CLN-100S17A, ZN/ZWN18-2ADE (ab FD951 (11.1989)), ZR/ZSR11/18/24-2AD/KD (ab FD951 (11.1989)), ZWR18/24-2ADE/KD/KDE (ab FD951 (11.1989)), ZR/ZWR 18/24-3AE/KE, ZR/ZWR 18/24 4AE/KE.B, ZSR/ZWR18/24-4AME, ZSR/ZWR18/24-5AE/KE, ZSN/ZWN18-6KE, ZSR/ZWR18/24-6KE

- Anschluss: DN 15 (1/2")
- ø: 38 cm
- Größe: 11 Liter
- Ref.-Nr.: 8 715 407 168 0

Bestell-Nr.	€/Stück
46 002 25	*



• Passend für Junkers: ZSB/ZSBR/ZWB/ZBR - 3 A

- Maße (L x B x T): 530 x 300 x 100 mm
- Anschluss: DN 15 (1/2")
- Größe: 12 Liter
- Ref.-Nr.: 8 715 407 328 0

Bestell-Nr.	€/Stück
46 005 26	*



• Passend für Junkers-Bosch: Condens/Gerapur 9000i 20-50

- Maße: 450 x 345 x 115 mm
- Anschluss: DN 15 (1/2")
- Größe: 14 Liter
- Ref.-Nr.: 8 738 901 109

Bestell-Nr.	€/Stück
24 002 66	*



• Passend für Junkers: CL-100S/W18/24A (bis FD062 (02.1990)), CLN-100S17A (bis FD062 (02.1990)), K8/11/15/18/23/26-4EG, K/KS8/11/19/26-5RE, KS8/11/15/19/26-5RKE, K8/11/15-6TK, KS11/15-6EC/EK, KS8/18-6EK, KS19-6EC, KSN10/15/19-6EC, KSN/KNS12-7EC, KN12-8DC/DCP, KN7/12/18-8KP, KWR18/24K, ZR11/18/24-2ADE/KD/KDE (bis FD950 (10.1989)), ZSR/ZWR 11/18/24-2ADE (bis FD950 (10.1989)), ZSR/ZWR 11/18/24-2KDE (bis FD950 (10.1989)), ZN18-2ADE (bis FD950 (10.1989))

- Maße (L x B x T): 440 x 350 x 90 mm
- Anschluss: DN 15 (1/2")
- Größe: 13 Liter
- Ref.-Nr.: 8 715 407 113 0

Bestell-Nr.	€/Stück
46 002 23	*



• Passend für Junkers: KBRC3/5-12A, ZSBR3/5-12, 7/11-25A, ZSBR7-18K

- Maße (L x B x T): 440 x 340 x 140 mm
- Anschluss: DN 15 (1/2")
- Größe: 18 Liter
- Ref.-Nr.: 8 715 407 177 0

Bestell-Nr.	€/Stück
46 002 27	*

**Info** Weitere Ausdehnungsgefäße finden Sie auf der folgenden Seite.



**Ausdehnungsgefäße**



- Passend für Junkers: ZSBR3-16...7-28A, ZWBR 7-28A, ZBS 3-16...7-22 MRA, ZBS 16...22/83S-1/-2 M, KSBR 3-16...7-30 A
  - Maße (L x B x T): 450 x 340 x 140 mm
  - Anschluss: DN 15 (1/2")
  - Größe: 18 Liter
  - Ref.-Nr.: 8 715 407 230 0
- |                  |         |
|------------------|---------|
| Bestell-Nr.      | €/Stück |
| <b>46 002 28</b> | *       |



- Passend für Junkers: KBRC 7-25 A
  - Größe: 24 Liter
  - Ref.-Nr.: 8 715 407 185 0
- |                  |         |
|------------------|---------|
| Bestell-Nr.      | €/Stück |
| <b>46 004 77</b> | *       |



- Passend für Junkers: KSN 24-7 EC; KNS 18..24-7 EC; KN 24-8DC/DCP
  - Größe: 24 Liter
  - Ref.-Nr.: 8 729 010 083 0
- |                  |         |
|------------------|---------|
| Bestell-Nr.      | €/Stück |
| <b>46 004 76</b> | *       |

**Gasarmaturen**



- Passend für Junkers: ZR/ZSR/ZWR 18/24-3AE/KE, alle Gase
  - Ref.-Nr.: 8 738 717 510 ersetzt 8 717 001 359 0
- |                  |         |
|------------------|---------|
| Bestell-Nr.      | €/Stück |
| <b>46 005 53</b> | *       |



- Passend für Junkers: W/WR250-400-1AP/KP, nur Erdgas H
  - Ref.-Nr.: 8 707 011 043 0
- |                  |         |
|------------------|---------|
| Bestell-Nr.      | €/Stück |
| <b>46 001 30</b> | *       |



- Passend für Junkers: ZSBR/ZWBR 8-25 A, alle Gase
  - Ref.-Nr.: 8 747 003 507 0
- |                  |         |
|------------------|---------|
| Bestell-Nr.      | €/Stück |
| <b>46 004 83</b> | *       |



- Passend für Junkers: ZSR/ZWR18-5/24-5AE/UE, alle Gase (Ersatz für 8 747 003 602 und 8 747 003 383)
  - Ref.-Nr.: 8 738 717 502
- |                  |         |
|------------------|---------|
| Bestell-Nr.      | €/Stück |
| <b>46 003 49</b> | *       |



- Passend für Junkers: S 120-190, alle Gase
  - Ref.-Nr.: 8 738 720 753
- |                  |         |
|------------------|---------|
| Bestell-Nr.      | €/Stück |
| <b>46 005 50</b> | *       |



- Passend für Junkers: S120/160/190-1/23/31, S120/150/20K23/31F/G, S290KP23/31K/L, alle Gase
  - Ref.-Nr.: 8 719 928 108 0
- |                  |         |
|------------------|---------|
| Bestell-Nr.      | €/Stück |
| <b>46 003 18</b> | *       |



- Passend für Junkers: ZSBR/ZWBR/ZB/ZWB/ZBS, alle Gase (Ersatz für 8 747 003 516), 8 747 003 508 und 8 738 717 450
  - Ref.-Nr.: 8 747 003 508 0
- |                  |         |
|------------------|---------|
| Bestell-Nr.      | €/Stück |
| <b>46 003 47</b> | *       |

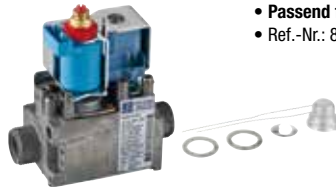

- Passend für Junkers: ZSN/ZWN/ZWR/ZSR-6/-7K/A
  - Ref.-Nr.: 8 747 003 700 0
- |                  |         |
|------------------|---------|
| Bestell-Nr.      | €/Stück |
| <b>46 005 46</b> | *       |



- Passend für Junkers: WR 350-1 K...B
  - Ref.-Nr.: 8 707 011 381 0
- |                  |         |
|------------------|---------|
| Bestell-Nr.      | €/Stück |
| <b>46 005 02</b> | *       |



- Passend für Junkers: WR...-3 K...B
  - Ref.-Nr.: 8 707 011 523 0
- |                  |         |
|------------------|---------|
| Bestell-Nr.      | €/Stück |
| <b>46 005 03</b> | *       |

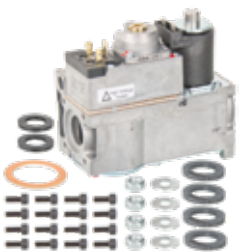

- Passend für Junkers: KN 54-/63-/72-/81-/90-/99-/108-/117 -8 DL-/DM 23, MKN 126-/144-/162-/180-/198-/ 216-/234-/243-/270-/297-/324-/351- 8 L-/M 23
  - Typ: Honeywell VR4605CB1033
  - Ref.-Nr.: 8 729 011 761 0
  - Lieferumfang:
    - Dichtungen
    - Schrauben
- |                  |         |
|------------------|---------|
| Bestell-Nr.      | €/Stück |
| <b>46 000 49</b> | *       |



- Passend für Junkers: ZSBR/ZWBR/KBR/KBRC/KSBR 7-25...7-28...7-30... 11-42 A, ZBR 7-25...7-28...14-42 A, ZB/ZWB/ZBS 7-22...7-26 A, ZBS 16/83 S -2 M., ZBS 22/83 S-1, -2 M., ZBS 30/150 S -1, -2 M., alle Gase
  - Ref.-Nr.: 8 747 003 773 0
- |                  |         |
|------------------|---------|
| Bestell-Nr.      | €/Stück |
| <b>46 004 84</b> | *       |



- Passend für Junkers: K 45-/54-/63-/72-/81-/108 -7....
  - Typ: Honeywell VK4105 C 1066
  - Ref.-Nr.: 8 729 010 368 0
  - Lieferumfang:
    - Dichtungen
- |                  |         |
|------------------|---------|
| Bestell-Nr.      | €/Stück |
| <b>46 000 60</b> | *       |



- Passend für Junkers: KN 45-/54-/63-/72-/81-/90-/99-/108-9..23
  - Typ: Honeywell VK4105C1066
  - Ref.-Nr.: 8 729 012 529 0
- |                  |         |
|------------------|---------|
| Bestell-Nr.      | €/Stück |
| <b>46 000 51</b> | *       |

**Gasarmaturen und Zubehör**



- Passend für Junkers: KN 117-9 DL-/DM-/FL-/FM 23
- Typ: Honeywell VR4605CB1033
- Ref.-Nr.: 8 729 012 557 0
- **Lieferumfang:**
  - Dichtungen

Bestell-Nr. €/Stück  
**46 000 53** \*



- Passend für Junkers-Bosch: Condens 9001i-20-E/H/EB-21/23
- Ref.-Nr.: 7 736 701 373

Bestell-Nr. €/Stück  
**50 000 11** \*



- Passend für Junkers: ZSBR/ZSBE 16..28-3A, ZBR..-3A
- Typ: SIT Sigma 848
- Ref.-Nr.: 8 718 221 347 0
- **Lieferumfang:**
  - Dichtungen
  - Schrauben

Bestell-Nr. €/Stück  
**46 000 54** \*



- Passend für Junkers-Bosch: Cerapur ZSB 14-5C21/23, Condens 7000i-14
- Typ Sigma 848, 0.848.184
- Ref.-Nr.: 8 718 647 517 0
- **Lieferumfang:**
  - Dichtung

Bestell-Nr. €/Stück  
**50 000 07** \*



- Passend für Junkers-Bosch: Cerapur ZSB 14-5C21/23, Condens 7000i-14
- Typ Sigma 848, 0.848.157
- Ref.-Nr.: 8 737 701 541 0
- **Lieferumfang:**
  - Dichtungen

Bestell-Nr. €/Stück  
**50 000 08** \*



- Passend für Junkers-Bosch: Cerapur ZWB24-5, Condens 7000i 24
- Typ Sigma 848, 0.848.176
- Ref.-Nr.: 8 718 645 547 0
- **Lieferumfang:**
  - Dichtung
  - Schrauben

Bestell-Nr. €/Stück  
**50 000 09** \*



- Passend für Junkers-Bosch: Condens 7000i-35/42, Cerapur/Condens 9000i 20-150/210, 30-100/150/210, 40, 50,
- Typ Sigma 848, 0.848.190
- Ref.-Nr.: 8 718 668 955
- **Lieferumfang:**
  - Dichtungen

Bestell-Nr. €/Stück  
**50 000 10** \*



- Magnetinsert**
- Passend für Junkers: W250/325A/K..P.T1, WR250/325A.P.T1, WR400K.P.T1/T2
  - Ref.-Nr.: 8 747 201 094 0

Bestell-Nr. €/Stück  
**46 003 52** \*



- Magnetinsert**
- Passend für Junkers: S 120-190 KP-H/K
  - Ref.-Nr.: 8 747 201 127 0

Bestell-Nr. €/Stück  
**46 000 56** \*



- Magnetinsert**
- Passend für Junkers: W/WR...-1 K/A..P, W 125 K.. T1
  - Ref.-Nr.: 8 707 201 012 0

Bestell-Nr. €/Stück  
**46 000 55** \*



- Servoventil**
- Passend für Junkers: WR(D)11-2 G21-/23, WR(D)14-2 G21-/23, WRD18-2 G23
  - Ref.-Nr.: 8 708 501 250 0

Bestell-Nr. €/Stück  
**46 000 26** \*



- Temperaturregler**
- Passend für Junkers: W250/325A7K..P.T1, WR250/325A.P.T1, WR400K.P.T1/T2
  - Ref.-Nr.: 8 707 206 039 0

Bestell-Nr. €/Stück  
**46 000 28** \*

**Umwälzpumpen**



- Passend für Junkers: KBRC3/5-12, 7/11-25A, MINI-8AE/ASE/K/KE/KSE, MINI-11AE/ASE/K/KE/KSE, ZN/ZWN18-2ADE (ab FD750 (10.1987), ZWR18/24-2KD; ZR11-3AE, ZR18/24-3AE/KE), ZR11/18/24-2KD (ZR24-3KE.B, ZSR8/11-3KE/AE, ZWR18/24-3AE/KE), ZR18/24-2ADE/KDE (ab FD750 (10.1987), ZR18-4AE/KE, ZR18-4KE.B; ZSR11 4AE/KE), ZSR18-2ADE/KDE (ab FD750 (10.1987), ZWR18-4AE/KE; ZWR18/24-4KE.B, ZWR24-4AE), R7/11-5AE, ZV20A), ZWR18/24-2ADE/KDE (ab FD750 (10.1987), ZSBR3/5-12, 7/11-25A, ZWBR7/11-25A; ZSBR/ZWBR7-18K)
- Typ: Mit Luftabscheider 3,5-5 m WS
- Ref.-Nr.: 8 717 204 264 0

Bestell-Nr. €/Stück  
**46 002 50** \*



- Passend für Junkers: KSBR3/5-16, 7/11-30A, ZBS3/5-16, 7/11-22MRA
- Ref.-Nr.: 8 717 204 351 0

Bestell-Nr. €/Stück  
**46 002 56** \*



- Passend für Junkers: CL-100S/W18A KWR18/24K, ZN/ZWN18-2ADE (bis FD749 /09.1987), ZR/ZSR11-2ADE/KDE, ZR18/24-2ADE/KDE (bis FD748 /09.1987), ZSR/ZWR18/24-2ADE/KDE (bis FD749 /09.1987), ZWR18-2KDE
- Typ: Ohne Luftabscheider
- Ref.-Nr.: 8 717 204 263 0

Bestell-Nr. €/Stück  
**46 002 49** \*



- Passend für Junkers: (Brennwertgeräte) ZSBR3/5-16,7/11-28A, ZWBR3/5-16,7/11-28A, ZSR/ZWR18/24-6KE
- Ref.-Nr.: 8 717 204 350 0

Bestell-Nr. €/Stück  
**46 002 55** \*

**Umwälzpumpen / Kesselbürste**



- **Passend für Junkers:** ZB11-22A31, ZB3-16A21/23, ZB5-16A31, ZB7-22A21/23, ZBS16/170S-ZSOLARMA21/23, ZBS16/83S-1/2MA/MRA/21/23/31, ZBS22/120S-2MA/23/MRA/21/23/31, ZBS22/83S-1MA/23/31/RMA/21/23/31, ZSB11-22A31, ZSB3-16A21/23, ZSB5-16A31, ZSB7-22A21/23, ZSN 18-6 AE/AME/KE21/23/31, ZSN 24-6 AE/AME/21/23/31, ZWB11-26A31, ZWB7-26A21/23, ZWN 18-6 AE/AME/KE/21/23/31, ZWN 24-6 AE/23/31/AME/21/23/31/KE/21/23
- Ref.-Nr.: 8 737 710 972 ersetzt 8 717 204 384 0
- **Lieferumfang:**
  - Dichtungen
  - Verschlussstopfen DN 15 (1/2")

Bestell-Nr. €/Stück  
**46 001 60** \*



- **Passend für Junkers:** ZSN 5/11
- Typ: UPMO 15-50 CACAO
- Ref.-Nr.: 8 737 602 811 ersetzt 8 717 204 385
- **Lieferumfang:**
  - Dichtringe
  - Clips

Bestell-Nr. €/Stück  
**46 000 89** \*



- **Passend für Junkers:** ZR/ZSR/ZWR...-2,-3,-5 KE/AE
- Typ: UPS 15-60 JUL A
- Ref.-Nr.: 8 717 204 265 0
- **Lieferumfang:**
  - Dichtungen

Bestell-Nr. €/Stück  
**46 000 64** \*



- **Passend für Junkers-Bosch:** ZSN/ZWN18/24-7KE/AE/AME
- Typ: DDPWM 15-60
- Einbaulänge: 130 mm
- Anschluss: DN 25 (1")
- Ref.-Nr.: 8 718 641 257 0
- **Lieferumfang:**
  - Dichtungen

Bestell-Nr. €/Stück  
**46 000 75** \*



- **Passend für Junkers-Bosch:** ZSN/ZWN18/24-7KE/AE/AME
- Typ: UP10-30 SO B 130
- Einbaulänge: 130 mm
- Anschluss: DN 20 (3/4")
- Ref.-Nr.: 8 737 708 898 ersetzt 8 717 204 449 0
- **Lieferumfang:**
  - Dichtungen

Bestell-Nr. €/Stück  
**46 000 86** \*



- **Passend für Junkers-Bosch:** Condens 9000i-20/30, Cerapur ZBS 14/22/30, ZSB 14/22, GSW 14/24/30
- Typ: UPM 15-70CHG
- Ref.-Nr.: 8 718 221 728

Bestell-Nr. €/Stück  
**24 002 71** \*



- **Passend für Junkers:** ZB7/11-22A (bis FD284 (04.2002)) ZWB7/11-26A (bis FD284 (04.2002))
- Ref.-Nr.: 8 717 204 477 0

Bestell-Nr. €/Stück  
**46 002 58** \*

**Junkers-Ersatzteile sortiert nach Referenz-Nummer**

Ref.-Nr.	Bezeichnung	Bestell-Nr.	€/Stück	Ref.-Nr.	Bezeichnung	Bestell-Nr.	€/Stück
1 904 521 342	Hauptsicherung 230 V/2,5 A	46 004 52	*	8 701 004 001	Dichtung	46 000 11	*
7 099 794	Lippendichtung	46 004 95	*	8 701 004 014	Dichtung	46 000 00	*
7 719 002 503	Reinigungsmesser	46 000 99	*	8 701 004 020	Dichtung	46 000 04	*
7 736 700 705	Rücklauffühler	24 002 67	*	8 701 308 039	Abweiser für alle Geräte	46 001 12	*
7 736 701 373	Gas-Kombiventil	50 000 11	*	8 701 309 039	Abweiser	46 004 56	*
7 736 901 298	Wartungs-Set 11 kW	46 000 90	*	8 702 000 294	Drehgriff	46 000 06	*
7 736 901 299	Wartungs-Set 18 kW	46 000 91	*	8 702 000 296	Drehgriff	46 000 07	*
7 736 901 300	Wartungs-Set 24 kW	46 000 92	*	8 703 204 003	Dichtung	46 000 13	*
8 700 100 008	Scheibe	46 004 53	*	8 704 401 035	Kabelbaum für W/WR...1KB	46 001 13	*
8 700 100 183	Drosselscheibe	46 000 70	*	8 704 401 080	Kabelbaum für WR...3KB	46 001 14	*
8 700 103 014	Dichtscheibe	46 000 02	*	8 704 401 405	Kabelbaum	46 000 15	*
8 700 103 173	Dichtring	46 000 01	*	8 704 404 028	Kabelbaum	46 004 57	*
8 700 103 692	Dichtungssatz	46 000 05	*	8 705 406 164	Innenkörper (Ers.für .117) für W 325 A	46 001 16	*
8 700 203 004	Dichtung für W Gerät	46 001 01	*	8 705 406 375	Innenkörper (Ers.für .131) für WR 325 K	46 001 17	*
8 700 205 019	O-Ring für ZR/ZWR bis-2	46 001 02	*	8 705 406 376	Innenkörper (Ers.für .185) für WR 250 K	46 001 18	*
8 700 205 022	O-Ring für W/WR Gerät	46 001 03	*	8 705 406 381 0	Innenkörper	46 000 76	*
8 700 205 023	O-Ring für W/WR Gerät	46 001 04	*	8 705 406 382	Innenkörper	46 000 32	*
8 700 205 104	O-Ring	46 000 03	*	8 705 406 384	Innenkörper	46 004 97	*
8 700 205 133	O-Ring	46 000 67	*	8 705 406 385	Innenkörper	46 004 98	*
8 700 400 015	Temperaturfühler	46 000 22	*	8 705 705 016	Wassermengenregler	46 004 58	*
8 700 500 004	Federteller für W-Gerät	46 001 05	*	8 707 002 302	Wasserarmatur für W-Gerät-T	46 001 21	*
8 700 503 037	Membranteller komplett für W-Gerät	46 001 06	*	8 707 002 463	Wasserarmatur für W 350-1KDO	46 001 24	*
8 700 503 050	Membrane für W-Gerät auch Ers..0012	46 001 07	*	8 707 002 578	Wasserarmatur mit VENTURI	46 004 99	*
8 700 503 051	Membrane für WR 350-1	46 001 08	*	8 707 006 330	Wasserarmatur Messing (Umbausatz)	46 005 00	*
8 700 503 052	Membrane	46 004 54	*	8 707 011 043	Gasarmatur-Erdgas (23) für W325/350-1K/A	46 001 30	*
8 700 503 053	Membrane	46 000 23	*	8 707 011 381	Gasarmatur	46 005 02	*
8 700 503 054	Dichtungssatz für ZWR-3 Gerät	46 001 09	*	8 707 011 523	Gasarmatur	46 005 03	*
8 700 503 067	Membrane für WR 350-3KB	46 001 10	*	8 707 200 007	Mikroschalter	46 000 25	*
8 700 507 001	Wassersieb	46 000 17	*	8 707 200 014	Schalter Ein/Aus	46 005 04	*
8 700 507 059	Wassersieb für W/WR Ger.	46 001 11	*	8 707 201 012	Magneiteinsatz	46 000 55	*
8 701 003 010	Dichtung	46 004 55	*	8 707 202 018	Thermoelement für W-Gerät-T	46 001 32	*

\* Unsere tagesaktuellen Preise finden Sie auf [www.weinmann-schanz.de](http://www.weinmann-schanz.de)



**Junkers-Ersatzteile sortiert nach Referenz-Nummer**

Ref.-Nr.	Bezeichnung	Bestell-Nr.	€/Stück	Ref.-Nr.	Bezeichnung	Bestell-Nr.	€/Stück
8 707 202 039	Thermoelement	<b>46 005 05</b>	*	8 710 205 062	O-Ring für ZSBR/ZWBR	<b>46 001 90</b>	*
8 707 206 017	Temperaturbegrenzer	<b>46 000 27</b>	*	8 710 205 064	O-Ring für alle ZSR/ZWR	<b>46 001 91</b>	*
8 707 206 039	Temperaturregler	<b>46 000 28</b>	*	8 710 305 296	Befestigungssatz	<b>46 005 20</b>	*
8 707 206 060	Abgasüberwachung für W-Gerät T-T2	<b>46 001 33</b>	*	8 710 503 0310	Servicesatz Membranteller	<b>46 000 94</b>	*
8 707 206 074	Abgasüberwachung für WR...1K	<b>46 001 35</b>	*	8 710 506 267	Temperaturbegrenzer	<b>46 005 21</b>	*
8 707 206 186	Abgasüberwachung für W/WR -1+3KB	<b>46 001 36</b>	*	8 710 707 166	Zündgasrohr Universal für alle Geräte	<b>46 001 92</b>	*
8 707 206 196	Temperaturbegrenzer	<b>46 005 06</b>	*	8 711 004 031	Dichtung-Gebläse für ZR/ZWR 1+2A	<b>46 001 93</b>	*
8 707 206 204	Temperaturbegrenzer	<b>46 005 07</b>	*	8 711 004 166	Dichtung für ZSR/ZWR 18/24-4A	<b>46 001 94</b>	*
8 707 206 254	Abgasüberwachung	<b>46 005 08</b>	*	8 711 004 168	Dichtung-Brenner für ZSBR/ZWBR7+8	<b>46 001 95</b>	*
8 707 206 282	Abgasüberwachung	<b>46 005 09</b>	*	8 711 004 173	Brennerdichtung	<b>46 004 65</b>	*
8 707 206 414	Abgasüberwachung	<b>46 000 63</b>	*	8 711 004 197	Dichtung-Brenner für ZSR/ZWR 24-5	<b>46 001 96</b>	*
8 707 207 011	Zündbaustein bis FD. 767	<b>46 001 37</b>	*	8 711 004 198	Dichtung-Brenner für ZSR/ZWR 18-5	<b>46 001 97</b>	*
8 707 207 192	Zündbaustein für WR...7KD	<b>46 001 39</b>	*	8 711 004 199	Dichtung-Brenner für ZSR 11-5	<b>46 001 98</b>	*
8 707 207 272	Zündbaustein	<b>46 005 11</b>	*	8 711 004 232	Dichtung	<b>46 005 22</b>	*
8 707 208 024	Zündbaustein für WR...3KB	<b>46 001 38</b>	*	8 711 004 302	Dichtung	<b>46 005 23</b>	*
8 707 305 001	Leuchtdiode WR...3KB	<b>46 004 07</b>	*	8 711 304 338	Überzündbrücke	<b>46 000 09</b>	*
8 707 402 011	Wassermengenregler für W-Gerät-T	<b>46 001 40</b>	*	8 711 304 424	Überzündbrücke	<b>46 000 08</b>	*
8 707 402 018	Wassermengenregler	<b>46 000 68</b>	*	8 712 000 051	Drehknopf für alle GZT	<b>46 001 99</b>	*
8 707 402 019	Wassermengenregler für WR 275-400 - 1K	<b>46 001 41</b>	*	8 712 000 079	Drehgriffe	<b>46 004 49</b>	*
8 707 402 021	Wassermengenregler für W Ger. 1K/A	<b>46 001 42</b>	*	8 712 000 104	Drehgriff hellgrau	<b>46 005 24</b>	*
8 707 405 235	Kaltwasserventil	<b>46 000 62</b>	*	8 712 305 021	Differenzdruckabnahme	<b>46 000 16</b>	*
8 707 406 059	Hydrogenerator für WR...-7	<b>46 001 44</b>	*	8 712 305 051	Differenzdruckabnahme	<b>46 004 25</b>	*
8 708 105 313	Zündbrenner komplett für W-Gerät-T1	<b>46 001 46</b>	*	8 713 406 088	Verschlussschraube für ZSR/ZWR...5AE	<b>46 002 01</b>	*
8 708 105 316	Zündbrenner	<b>46 000 21</b>	*	8 714 204 001	Spule Hydraulikschalter f.ZSR/ZWR bis-2	<b>46 002 02</b>	*
8 708 105 329	Zündbrenner für GWS-d	<b>46 001 47</b>	*	8 714 204 004	Spule	<b>46 000 18</b>	*
8 708 105 640	Zündbrenner für W/WR-1 + 3 KB	<b>46 001 48</b>	*	8 714 204 007	Spule Hydraulikschalter f.ZSR/ZWR AB-3	<b>46 002 03</b>	*
8 708 105 655	Zündbrenner	<b>46 005 12</b>	*	8 714 402 022	Kabelbaum	<b>46 000 30</b>	*
8 708 107 001	Zündbolzen für W/WR Brenner	<b>46 001 49</b>	*	8 714 405 013	Stecker für ZR/ZWR 1+2	<b>46 002 04</b>	*
8 708 107 002	Zündbolzen für W/WR-T1/T2	<b>46 001 50</b>	*	8 714 500 030	Abgasüberwachung für ZR/ZWR 3	<b>46 002 05</b>	*
8 708 107 013	Zündbolzen	<b>46 005 13</b>	*	8 714 500 032	Abgasüberwachung für ZR/ZWR-4	<b>46 002 06</b>	*
8 708 200 005	Zünddüse Typ 5	<b>46 000 12</b>	*	8 714 500 040	Temperaturfühler-NTC Abgassen für ZR/ZWR 4AE	<b>46 002 08</b>	*
8 708 200 069	Zündgasdüse-Erdgas für Zündbr...535	<b>46 001 53</b>	*	8 714 500 049	Temperaturfühler-NTC lang für ZSBR/ZWBR	<b>46 002 09</b>	*
8 708 200 140	Zündgasdüse-Erdgas für Zündbrenner	<b>46 001 54</b>	*	8 714 500 054	Temperaturfühler-NTC kurz für ZS/ZWBR+5	<b>46 002 10</b>	*
8 708 200 312	Zünddüse Typ 74	<b>46 004 37</b>	*	8 714 500 071	Temperaturfühler-NTC für alle GZT	<b>46 002 11</b>	*
8 708 202 116	Düse Typ 125	<b>46 000 14</b>	*	8 714 500 087	Temperaturfühler-NTC für Brennwertgeräte	<b>46 002 13</b>	*
8 708 205 183	Venturi für W 250-T/T1/T2	<b>46 001 56</b>	*	8 714 500 088	Temperaturfühler NTC	<b>46 004 66</b>	*
8 708 205 193	Venturi	<b>46 005 14</b>	*	8 714 500 090	Temperaturfühler NTC 2	<b>46 004 67</b>	*
8 708 205 279	Venturi	<b>46 005 15</b>	*	8 714 500 117	Temperaturfühler - NTC	<b>46 005 25</b>	*
8 708 500 143	Temperaturwähler für W250/325 T-T2	<b>46 001 59</b>	*	8 714 701 012	Dichtschnur	<b>46 000 19</b>	*
8 708 500 161	Temperaturwählerschr.	<b>46 004 60</b>	*	8 715 406 040	Wärmeblock für ZWR 20/24	<b>46 002 14</b>	*
8 708 500 230	Überströmventil	<b>46 001 61</b>	*	8 715 406 042	Wärmeblock für ZWR 15/18	<b>46 002 15</b>	*
8 708 500 238	Ventiloberteil für W/WR-1K/A	<b>46 001 62</b>	*	8 715 406 142	Wärmetauscher	<b>46 000 35</b>	*
8 708 500 251	Temperaturwählerschr. für WR 350-1	<b>46 001 64</b>	*	8 715 406 143	Wärmetauscher	<b>46 000 36</b>	*
8 708 500 257	Temperatur-Wählerschraube	<b>46 005 17</b>	*	8 715 406 144	Wärmeblock für ZWR 18-3+4	<b>46 002 16</b>	*
8 708 501 250	Servoventil	<b>46 000 26</b>	*	8 715 406 145	Wärmeblock für ZWR 24-3+4	<b>46 002 17</b>	*
8 708 503 063	Langsamzündventil für W-Geräte	<b>46 001 66</b>	*	8 715 406 189	Wärmetauscher	<b>46 000 33</b>	*
8 708 504 005	Steckventil für W-Ger.T/T1-2	<b>46 001 67</b>	*	8 715 406 199	Wärmetauscher	<b>46 000 34</b>	*
8 708 504 049	Membranschalter	<b>46 001 68</b>	*	8 715 406 334	Wärmeblock Umrüstsatz ab FD 671	<b>46 002 18</b>	*
8 709 915 505	Anode-Kette für Speicher	<b>46 001 72</b>	*	8 715 406 383 0	Wärmetauscher / Brennerdeck	<b>46 000 77</b>	*
8 709 918 010	Fett HFT1V5 Universal	<b>46 001 69</b>	*	8 715 406 387	Wärmeblock für ZWR 24-5AE/KE	<b>46 002 19</b>	*
8 709 918 413	Fett Unisilikon L641 Universal	<b>46 001 71</b>	*	8 715 406 388	Wärmeblock für ZWR 18-5AE/KE	<b>46 002 20</b>	*
8 709 918 506	Anode-Kette für Sk/ST Speicher	<b>46 001 73</b>	*	8 715 406 389 0	Wärmetauscher	<b>46 000 78</b>	*
8 709 918 515	Thermoelement für D-Speicher	<b>46 001 75</b>	*	8 715 406 390 0	Wärmetauscher	<b>46 000 79</b>	*
8 709 918 608	Anode-Stab für ST 90 + 130 - 2E	<b>46 001 76</b>	*	8 715 406 405 0	Wärmetauscher	<b>46 000 80</b>	*
8 709 918 617	Thermoelement für D-Speicher	<b>46 001 77</b>	*	8 715 406 950	Wärmetauscher für Brennwert ZWBR	<b>46 002 22</b>	*
8 709 918 638	Stabanode	<b>46 004 08</b>	*	8 715 407 113	Ausdehnungsgefäß für ZR/ZWR 1+2	<b>46 002 23</b>	*
8 709 918 666	Kettenanode	<b>46 004 09</b>	*	8 715 407 140	Ausdehnungsgefäß für Mini-Gerät	<b>46 002 24</b>	*
8 710 000 049	Deckel	<b>46 005 18</b>	*	8 715 407 168	Ausdehnungsgefäß rund für ZR/ZWR 2+3+4	<b>46 002 25</b>	*
8 710 103 014	Dichtscheibe Gas-Nr. 258 für Montageplatte	<b>46 001 78</b>	*	8 715 407 176	Ausdehnungsgefäß 10 l f.Brennwert ZWBR	<b>46 002 26</b>	*
8 710 103 015	Dichtscheibe AG für Ausdehnungsgefäß	<b>46 001 79</b>	*	8 715 407 177	Ausdehnungsgefäß 18 l f.Brennwert ZsBR	<b>46 002 27</b>	*
8 710 103 043	Dichtscheibe DN 20 (3/4") Universal	<b>46 001 80</b>	*	8 715 407 185	Ausdehnungsgefäß 24 l	<b>46 004 77</b>	*
8 710 103 045	Dichtscheibe DN 15 (1/2") Universal	<b>46 001 82</b>	*	8 715 407 230	Ausdehnungsgefäß 18 l f.Brennwert ZsBR	<b>46 002 28</b>	*
8 710 103 046	Dichtscheibe DN 25 (1") Universal	<b>46 004 36</b>	*	8 715 407 260	Ausdehnungsgefäß 10 l f. ZB/ZWB/ZSB	<b>46 002 29</b>	*
8 710 103 060	Dichtscheibe-Brenner für Universal	<b>46 001 83</b>	*	8 715 407 328	Ausdehnungsgefäß	<b>46 005 26</b>	*
8 710 103 096	DichtungsSet	<b>46 000 20</b>	*	8 715 504 4740	Adapter für Sicherheitsventil	<b>46 000 95</b>	*
8 710 103 153	Brennerdichtung	<b>46 004 64</b>	*	8 715 505 120 0	Strömungssicherung	<b>46 000 82</b>	*
8 710 103 509	Dichtungssatz für ZWR 2	<b>46 001 84</b>	*	8 715 505 337 0	Strömungssicherung	<b>46 000 83</b>	*
8 710 103 511	Dichtungssatz für ZWR 3	<b>46 001 85</b>	*	8 715 505 609 0	Umwälzpumpe	<b>46 000 84</b>	*
8 710 203 030	Dichtung-Brenner für ZSR11-4	<b>46 001 86</b>	*	8 716 010 5270	Durchflußbegrenzer	<b>46 000 96</b>	*
8 710 203 035	Dichtung-Brenner für ZSR/ZWR18-4	<b>46 001 87</b>	*	8 716 010 801	Dreiwegenventil	<b>46 005 27</b>	*
8 710 203 036	Dichtung-Brenner für ZSR/ZWR24-4	<b>46 001 88</b>	*	8 716 010 809	Temperaturfühler	<b>46 005 28</b>	*
8 710 205 060	O-Ring für Cerastar	<b>46 001 89</b>	*	8 716 011 073	Temperaturfühler NTC	<b>46 005 29</b>	*



**Junkers-Ersatzteile sortiert nach Referenz-Nummer**

Ref.-Nr.	Bezeichnung	Bestell-Nr.	€/Stück	Ref.-Nr.	Bezeichnung	Bestell-Nr.	€/Stück
8 716 013 059	Temperaturbegrenzer	<b>46 005 30</b>	*	8 718 006 636	Brennerplatte für ZR/ZWR 24-4	<b>46 002 93</b>	*
8 716 106 685 0	Wärmetauscher	<b>46 000 85</b>	*	8 718 006 658	Brenner AB Fd. 670 (Nov.96) f.ZSBR/ZWBR7	<b>46 002 94</b>	*
8 716 771 261	Differenzdruckschalter	<b>46 005 31</b>	*	8 718 006 793	Leitblech	<b>46 004 69</b>	*
8 717 002 110	Wasserarmatur für ZWR 3+4	<b>46 002 34</b>	*	8 718 107 014	Elektrode-Zündung für Kessel	<b>46 002 96</b>	*
8 717 010 062	Dreiwegeventil für Brennwert ZWBR	<b>46 002 36</b>	*	8 718 107 048	Elektroden-Set für ZSR 11-4AE	<b>46 002 98</b>	*
8 717 200 021	Mikroschalter für ZWR-1+2	<b>46 002 37</b>	*	8 718 107 050	Elektroden-Set für ZR/ZWR 1-3	<b>46 002 99</b>	*
8 717 200 026	Schutzschalter für ZR/ZWR 1+2	<b>46 002 38</b>	*	8 718 107 064	Elektroden-Set f. Brennwert bis FD 967	<b>46 003 00</b>	*
8 717 200 038	Mikroschalter für ZWR-3+4	<b>46 002 39</b>	*	8 718 107 066	Elektroden-Set für ZR/ZWR -4AE	<b>46 003 01</b>	*
8 717 200 042	Schutzschalter für ZR/ZWR 3+4	<b>46 002 40</b>	*	8 718 107 067	Elektroden-Set für W/WR -1B+3B	<b>46 003 02</b>	*
8 717 202 024	Thermoelement + Ers...005 für ZR/zWR-KG	<b>46 002 41</b>	*	8 718 107 071	Elektroden-Set für ZR/ZWR -4KE	<b>46 003 04</b>	*
8 717 204 088	Gebläse für ZR/ZWR 18	<b>46 002 42</b>	*	8 718 107 076	Elektroden-Set für ZSR/ZWR -5	<b>46 003 05</b>	*
8 717 204 136	Hydraulikschalter für ZWR -1+2	<b>46 002 43</b>	*	8 718 107 087	Elektroden-Set	<b>46 005 38</b>	*
8 717 204 141	Hydraulikschalter für ZSR -1+2	<b>46 002 44</b>	*	8 718 107 088	Elektrodensatz	<b>46 004 80</b>	*
8 717 204 166	Gebläse für Mini-Gerät	<b>46 002 45</b>	*	8 718 120 181	Brenner für ZR/ZWR 15	<b>46 003 07</b>	*
8 717 204 198	Hydraulikschalter für ZWR 3+4	<b>46 002 46</b>	*	8 718 120 185	Brenner für ZR/ZWR 20	<b>46 003 08</b>	*
8 717 204 199	Hydraulikschalter für ZSR -3+4	<b>46 002 47</b>	*	8 718 120 250	Brenner für ZR/ZWR 20	<b>46 003 09</b>	*
8 717 204 224	Gebläse für ZR/ZWR 24	<b>46 002 48</b>	*	8 718 120 256	Brenner für ZR/ZWR-AE/KE	<b>46 003 10</b>	*
8 717 204 253	Gebläse	<b>46 003 81</b>	*	8 718 120 360	Brenner für Mini -11AE/KE	<b>46 003 11</b>	*
8 717 204 257	Gebläse	<b>46 004 11</b>	*	8 718 120 364	Brenner	<b>46 004 02</b>	*
8 717 204 263	Pumpe ohne Luftabsch. für ZR/ZWR/KWR	<b>46 002 49</b>	*	8 718 205 027	Venturi für ZWR 18	<b>46 003 12</b>	*
8 717 204 264	Pumpe mit Luftabsch. für alle ZR/ZWR	<b>46 002 50</b>	*	8 718 205 028	Venturi für ZWR 24	<b>46 003 13</b>	*
8 717 204 265	Umwälzpumpe	<b>46 000 64</b>	*	8 718 205 030	Venturi für ZWR 24	<b>46 003 14</b>	*
8 717 204 273	Hydraulikschalter für ZSBR/ZWBR 7	<b>46 002 51</b>	*	8 718 221 347	Gasarmatur	<b>46 000 54</b>	*
8 717 204 300	Hydraulikschalter für ZWR 18/24-5	<b>46 002 52</b>	*	8 718 221 728	Umwälzpumpe	<b>24 002 71</b>	*
8 717 204 325	Gebläse für ZSBR 12-42	<b>46 002 53</b>	*	8 718 505 014	Schnellentlüfter für Heizgeräte	<b>46 003 16</b>	*
8 717 204 343	Gebläse AB FD972 für ZSBR/ZWBR 7/11-25	<b>46 002 54</b>	*	8 718 505 023	Rückflussverhinderer	<b>46 004 14</b>	*
8 717 204 345	Motor	<b>46 004 68</b>	*	8 718 505 037 0	Magensiumanode	<b>46 000 87</b>	*
8 717 204 350	Pumpe für Brennwertgeräte	<b>46 002 55</b>	*	8 718 505 039	Schnellentlüfter	<b>46 005 39</b>	*
8 717 204 351	Pumpe für Brennwertgeräte	<b>46 002 56</b>	*	8 718 571 558	Anode	<b>90 031 46</b>	*
8 717 204 373	Gebläse	<b>46 004 12</b>	*	8 718 640 244	Sicherheitsventil	<b>46 005 40</b>	*
8 717 204 384	Pumpe	<b>46 004 13</b>	*	8 718 641 257 0	Umwälzpumpe	<b>46 000 75</b>	*
8 717 204 411	Gebläse	<b>46 005 33</b>	*	8 718 641 296 0	Wärmetauscher	<b>46 000 81</b>	*
8 717 204 414	Gebläse	<b>46 005 34</b>	*	8 718 641 319	Elektrodensatz	<b>46 005 41</b>	*
8 717 204 477	Pumpe für Brennwertgeräte	<b>46 002 58</b>	*	8 718 641 542 0	Ausdehnungsgefäß	<b>46 000 74</b>	*
8 717 206 149	Temperaturbegrenzer für ZWR-K	<b>46 002 61</b>	*	8 718 642 042 0	Temperaturbegrenzer	<b>46 000 98</b>	*
8 717 206 150	Temperaturbegrenzer für ZWR-K	<b>46 002 62</b>	*	8 718 644 395	Gebläse	<b>24 002 69</b>	*
8 717 206 155	Temperaturbegrenzer für ZWR-AE	<b>46 002 64</b>	*	8 718 645 547 0	Gas-Kombiventil	<b>50 000 09</b>	*
8 717 206 156	Temperaturbegrenzer für ZWR-AE	<b>46 002 65</b>	*	8 718 647 053 0	Gebläse	<b>24 002 68</b>	*
8 717 206 157	Temperaturbegrenzer für ZWR-KE	<b>46 002 66</b>	*	8 718 647 517 0	Gas-Kombiventil	<b>50 000 07</b>	*
8 717 206 162	Temperaturbegrenzer für ZWR-3KE	<b>46 002 67</b>	*	8 718 660 208 0	Gebläsedichtung	<b>24 002 70</b>	*
8 717 206 164	Temperaturbegrenzer für ZWR-3KE	<b>46 002 68</b>	*	8 718 663 092 0	Elektrodenblock	<b>29 000 51</b>	*
8 717 206 185	Temperaturbegrenzer für ZWR-4AE	<b>46 002 69</b>	*	8 718 664 720	Elektroden-Set	<b>46 000 72</b>	*
8 717 206 186	Temperaturregler für SK/ST Speicher	<b>46 002 70</b>	*	8 718 668 955	Gas-Kombiventil	<b>50 000 10</b>	*
8 717 206 2010	Temperaturbegrenzer	<b>46 000 97</b>	*	8 718 670 253 0	Elektrodenblock CMS	<b>29 000 50</b>	*
8 717 208 023	Thermomanometer für ZR/ZWR	<b>46 002 71</b>	*	8 718 688 015 0	Zündtrafo	<b>28 000 08</b>	*
8 717 208 027	Thermometer für ZR/ZWR Geräte	<b>46 002 72</b>	*	8 719 002 284	Gasart-Umbausatz	<b>46 000 39</b>	*
8 717 208 028	Manometer für ZR/ZWR -1+2	<b>46 002 73</b>	*	8 719 928 108	Gasarmatur Erdgas für S120-190 F/G/L	<b>46 003 18</b>	*
8 717 208 050	Thermometer für So/ST 120-200/1	<b>46 002 74</b>	*	8 719 928 291	O-Ring-Satz für Hydraulikschalter	<b>46 004 15</b>	*
8 717 208 052	Manometer für ZR/ZWR Geräte	<b>46 002 75</b>	*	8 719 928 325	Servicesatz	<b>46 004 70</b>	*
8 717 208 061	Manometer für ZSR/ZWR -5/+ZSBR	<b>46 002 76</b>	*	8 722 866 576	Brenner	<b>46 004 78</b>	*
8 717 208 062	Abgasüberwachung für ZSR/ZWR-5	<b>46 002 77</b>	*	8 722 961 119	Brennerdichtung	<b>46 004 91</b>	*
8 717 208 064	Abgasüberwachung für ZSR/ZWR-5	<b>46 002 78</b>	*	8 722 963 858	Temperaturbegrenzer für ZSBR/ZWBR	<b>46 003 20</b>	*
8 717 208 065	Vorlauf-NTC-Adapter für ZSR/ZWR-5	<b>46 002 79</b>	*	8 722 966 180	Thermometer	<b>46 004 50</b>	*
8 717 208 066	Abgasüberwachung für ZSR/ZWR-5	<b>46 002 80</b>	*	8 722 966 591	Elektrode-Zündung für ZB/ZWB + KB	<b>46 003 19</b>	*
8 717 208 079	Manometer	<b>46 005 35</b>	*	8 729 000 125	Ausdehnungsgefäß 10 l	<b>46 004 75</b>	*
8 717 401 012	Sicherheitsventil 3 bar f.ZR/ZWR Geräte	<b>46 002 81</b>	*	8 729 000 178	Temperaturfühler für ZSBR/zWBR 8-25A	<b>46 003 21</b>	*
8 717 401 035	Sicherheitsventil	<b>46 005 36</b>	*	8 729 000 183	Dichtring	<b>46 005 43</b>	*
8 717 405 113	Sicherheitsventil 6 bar für GWZ	<b>46 002 82</b>	*	8 729 000 242	Gebläse	<b>46 004 71</b>	*
8 717 405 160	Sicherheitsventil 8 bar für GWZ	<b>46 002 83</b>	*	8 729 000 315	Dichtung für ZSBR/ZWBR 8-25A	<b>46 003 23</b>	*
8 717 406 008	Differenzdruckschalter für ZR/ZWR-A/RE	<b>46 002 84</b>	*	8 729 010 083	Ausdehnungsgefäß 24 l	<b>46 004 76</b>	*
8 717 406 009	Differenzdruckschalter für ZR/ZWR-A/LI	<b>46 002 85</b>	*	8 729 010 254	Dichtschnur	<b>46 000 38</b>	*
8 717 406 032	Differenzdruckschalter für ZR/ZWR	<b>46 000 47</b>	*	8 729 010 368	Gasarmatur	<b>46 000 60</b>	*
8 717 406 034	Differenzdruckschalter für ZR/ZWR-4	<b>46 002 86</b>	*	8 729 010 424	Glühzünder für K45-K117-7	<b>46 003 25</b>	*
8 717 406 041	Differenzdruckschalter für ZR/ZWR -2+3+5	<b>46 002 87</b>	*	8 729 010 438	Brennerrohr für KN	<b>46 000 58</b>	*
8 717 406 049	Differenzdruckschalter für ZSR 8-11/3AE	<b>46 002 88</b>	*	8 729 010 462	Drehgriff	<b>46 000 40</b>	*
8 717 406 058	Differenzdruckschalter für ZSBR/ZWBR	<b>46 002 89</b>	*	8 729 010 467	Netzschalter	<b>46 000 41</b>	*
8 717 406 069	Druckwächter für ZWR 18/24 -3+4	<b>46 002 90</b>	*	8 729 010 468	Schalter	<b>46 000 65</b>	*
8 717 406 070	Druckwächter für ZWR 18/24 -5	<b>46 002 91</b>	*	8 729 010 566	Brennerrohr	<b>46 000 59</b>	*
8 718 00 643	Brennerplatte	<b>46 000 48</b>	*	8 729 010 700	Elektrode-Zündung für K/KN 12..42-8D/DC	<b>46 003 26</b>	*
8 718 006 615	Brennerplatte	<b>46 000 45</b>	*	8 729 010 701	Elektrode-Überwachung f.K/KN 12.42-8D/DC	<b>46 003 27</b>	*
8 718 006 616	Brennerplatte	<b>46 004 89</b>	*	8 729 010 735	Zünderlektrode	<b>46 004 17</b>	*
8 718 006 627	Brennerplatte	<b>46 000 51</b>	*	8 729 010 741	Elektrode-Überwachung für Kessel -7	<b>46 003 30</b>	*
8 718 006 635	Brennerplatte für ZR/ZWR 18-4	<b>46 002 92</b>	*	8 729 010 742	Temperaturbegrenzer	<b>46 000 43</b>	*

\* Unsere tagesaktuellen Preise finden Sie auf [www.weinmann-schanz.de](http://www.weinmann-schanz.de)













## Junkers-Ersatzteile sortiert nach Referenz-Nummer

Ref.-Nr.	Bezeichnung	Bestell-Nr.	€/Stück	Ref.-Nr.	Bezeichnung	Bestell-Nr.	€/Stück
8 729 010 791	Brennerrohr	46 000 46	*	8 747 003 773	Gasarmatur	46 004 84	*
8 729 010 889	Gasfeuerungsautomat für KN..8P/DP/DPC/KP	46 003 34	*	8 747 101 025	Zündbaustein für ZR/ZWR	46 003 50	*
8 729 011 761	Gasarmatur	46 000 49	*	8 747 201 094	Magneteinsatz für W/WR 250-400 T-T2	46 003 52	*
8 729 012 090	Glühzünder	46 005 44	*	8 747 201 127	Magneteinsatz	46 000 56	*
8 729 012 093	Elektrodensatz	46 004 79	*	8 747 201 150	Trafo für ZR/ZWR -2	46 003 53	*
8 729 012 441	Elektrode-Zündung für Kessel -7	46 003 24	*	8 747 201 206	Trafo	46 004 72	*
8 729 012 529	Gasarmatur	46 004 51	*	8 747 201 358	Trafo für ZR/ZWR..5K/AE	46 003 56	*
8 729 012 530	Zündbrenner-Umbausatz	46 004 47	*	8 747 202 080	Thermoelement	46 005 47	*
8 729 012 531	Gasfeuerungsautomat	46 000 50	*	8 747 207 101	Außenfühler für Regelung	46 003 57	*
8 729 012 557	Gasarmatur	46 000 53	*	8 747 208 051	Schaltuhr für TA-Regler	46 003 59	*
8 737 701 541	Gas-Kombiventil	50 000 08	*	8 747 208 150	Textdisplay	46 004 19	*
8 737 708 542	Wartungsset	29 000 52	*	8 748 105 014	Zündbrenner für Kessel	46 003 60	*
8 737 708 770	Raumregler FR 50	46 005 52	*	8 748 107 078	Zündelektrode	46 003 61	*
8 737 708 898	Speicherladepumpe	46 000 86	*	8 748 108 009	Piezozünder für Kessel	46 003 64	*
8 737 712 516	Wartungsset	29 000 53	*	8 748 108 023	Piezozünder für W/WR Gerät	46 003 65	*
8 738 700 283	Hydrogenerator	46 005 45	*	8 748 200 128	Zünddüse Typ 45	46 000 37	*
8 738 710 124	Wasserarmatur	46 005 01	*	8 748 200 172	Zündgasdüse (48)	46 000 71	*
8 738 715 673	Zündbaustein	46 000 31	*	8 748 300 030	Leiterplatte-Gebläse für ZR/ZWR-A	46 003 66	*
8 738 717 502	Gasarmatur für ZSR/ZWR18-5/24-5AE/UE	46 003 49	*	8 748 300 034	Leiterplatte-Ionisation für ZR/ZWR Bis-2	46 003 67	*
8 738 717 510	Gasarmaturen	46 005 53	*	8 748 300 158	Leiterplatte-Netzmodul für ZR/ZWR-3	46 003 70	*
8 738 720 753	Gasarmatur	46 005 50	*	8 748 300 194	Leiterplatte-Netzmodul für GZT-4+ZBR-8	46 003 71	*
8 738 901 109	Ausdehnungsgefäß	24 002 66	*	8 748 300 262	Leiterplatte-Grundmodul für Ksn/KNS-7	46 003 73	*
8 744 500 143	Abgasüberwachung für ZR/ZWR 1+2	46 003 40	*	8 748 300 281	Leiterplatte-Grundmodul für ZR/ZWR-3	46 003 74	*
8 744 503 007	Sicherung für LP8748300034	46 003 41	*	8 748 300 283	Leiterplatte-Grundmodul für ZR/ZWR-4	46 003 75	*
8 744 503 010	Sicherungs-Set für ZR/ZWR -3+4	46 003 42	*	8 748 300 295	Leiterplatte-Grundmodul für Brennwert	46 003 76	*
8 744 503 012	Sicherungs-Set für ZR/ZWR -1+2	46 003 43	*	8 748 300 346	Leiterplatte für ZRS/ZWR -5	46 003 77	*
8 747 003 507	Gasarmatur	46 004 83	*	8 748 300 405	Leiterplatte für ZSBR/ZWBR3/5/7/11-42	46 003 78	*
8 747 003 508	Gasarmatur für ZSBR/ZWBR 3/5/7/11-25	46 003 47	*	8 748 300 512	Leiterplatte für Brennwert	46 003 79	*
8 747 003 700	Gasarmatur	46 005 46	*	8 748 300 554	Leiterplatte-Grundmodul	46 004 74	*

## KÖRTING

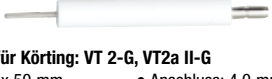
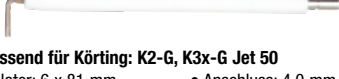
### Zündelektroden

 <ul style="list-style-type: none"> <li>• Passend für Körting VTO...1, JET 8.5/3.5/4.5/5.5</li> <li>• Isolator: 25 x 42 mm</li> <li>• Draht: 2 x 7+18 mm</li> <li>• Anschluss: 4 mm</li> <li>• Ref.-Nr.: 712601</li> </ul> <p>Bestell-Nr. €/Stück <b>29 001 04</b> *</p>	 <ul style="list-style-type: none"> <li>• Passend für Körting: Jet 4.5/K1 6.5/VTO/K2(II) Uni Nox</li> <li>• Isolator: 25 x 42 mm</li> <li>• Draht ø: 1,5 mm</li> <li>• Drahtlänge: 2 x 3 + 19 mm</li> <li>• Anschluss: 4 mm</li> <li>• Ref.-Nr.: 712600</li> </ul> <p>Bestell-Nr. €/Stück <b>29 055 83</b> *</p>	 <ul style="list-style-type: none"> <li>• Passend für Körting: Jet 4.5 (si)</li> <li>• Isolator: 25 x 43 mm</li> <li>• Draht ø: 1,5 mm</li> <li>• Drahtlänge: 3 + 19 mm</li> <li>• Anschluss: 4 mm</li> <li>• Ref.-Nr.: 712628</li> </ul> <p>Bestell-Nr. €/Stück <b>29 055 87</b> *</p>
 <ul style="list-style-type: none"> <li>• Passend für Körting: VT 1a, VT 2(II)</li> <li>• Isolator: 25 x 42 mm</li> <li>• Draht ø: 1,7 mm</li> <li>• Drahtlänge: 3 + 20 mm</li> <li>• Anschluss: 4 mm</li> <li>• Ref.-Nr.: 71226</li> </ul> <p>Bestell-Nr. €/Stück <b>29 055 84</b> *</p>	 <ul style="list-style-type: none"> <li>• Passend für Körting: K 1 (6.5) bis Fabrik-Nr. 14814</li> <li>• Isolator: 25 x 42 mm</li> <li>• Draht: ø 1,5 mm</li> <li>• Drahtlänge: 1 + 5 + 11 mm</li> <li>• Anschluss: 4 mm</li> <li>• Ref.-Nr.: 712638</li> </ul> <p>Bestell-Nr. €/Stück <b>29 055 86</b> *</p>	 <ul style="list-style-type: none"> <li>• Passend für Körting: K3 II Uni-Nox, K 4 II Uni-Nox</li> <li>• Isolator: 25 x 43 mm</li> <li>• Drahtlänge: 2 x ø 1,7 x 9 + 22 mm</li> <li>• Anschluss: 4 mm</li> <li>• Ref.-Nr.: 712630</li> </ul> <p>Bestell-Nr. €/Stück <b>29 055 85</b> *</p>
 <ul style="list-style-type: none"> <li>• Passend für Körting: Jet K1B UNI-NOx</li> <li>• Isolator: 25 x 42 mm</li> <li>• Draht: 2+8+18 mm</li> <li>• Anschluss: 4 mm</li> <li>• Ref.-Nr.: 712629</li> </ul> <p>Bestell-Nr. €/Stück <b>29 044 21</b> *</p>	 <ul style="list-style-type: none"> <li>• Passend für Körting VTO-G</li> <li>• Isolator: 25 x 42 mm</li> <li>• Draht: 15 mm/35 mm</li> <li>• Anschluss: 4 mm</li> <li>• Ref.-Nr.: 712604</li> </ul> <p>Bestell-Nr. €/Stück <b>29 001 05</b> *</p>	 <ul style="list-style-type: none"> <li>• Passend für Körting VT1-G</li> <li>• Isolator: 25 x 42 mm</li> <li>• Draht gerade: 50 mm/25 mm</li> <li>• Anschluss: 4 mm</li> <li>• Ref.-Nr.: 712605</li> </ul> <p>Bestell-Nr. €/Stück <b>29 001 06</b> *</p>
 <ul style="list-style-type: none"> <li>• Passend für Körting: VT 2-G, VT2a II-G</li> <li>• Isolator: 8 x 50 mm</li> <li>• Draht ø: 2 mm</li> <li>• Drahtlänge: 11 mm</li> <li>• Anschluss: 4,0 mm</li> <li>• Ref.-Nr.: 712607</li> </ul> <p>Bestell-Nr. €/Stück <b>29 055 75</b> *</p>	 <ul style="list-style-type: none"> <li>• Passend für Körting: K2-G, K3x-G Jet 50</li> <li>• Isolator: 6 x 81 mm</li> <li>• Draht ø: 2 mm</li> <li>• Drahtlänge: 5 + 11 mm</li> <li>• Anschluss: 4,0 mm</li> <li>• Ref.-Nr.: 712620</li> </ul> <p>Bestell-Nr. €/Stück <b>29 055 77</b> *</p>	 <ul style="list-style-type: none"> <li>• Passend für Körting: K4x-G, K5x-G</li> <li>• Isolator: 6 x 81 mm</li> <li>• Draht ø: 2 mm</li> <li>• Drahtlänge: 4 + 13 mm</li> <li>• Anschluss: 4,0 mm</li> <li>• Ref.-Nr.: 712622</li> </ul> <p>Bestell-Nr. €/Stück <b>29 055 79</b> *</p>

**Zündelectroden / Ionisationselectroden**



**Zündelectrode**  
 • Passend für Körting: VT 3 II  
 • Isolator: 11 x 85 mm  
 • Draht: 13 x 26 mm  
 • Anschluss: 4 mm  
 • Ref.-Nr.: 712624

Bestell-Nr.	€/Stück
<b>29 043 01</b>	*



**Zündelectrode**  
 • Passend für Körting: VT 1a-G  
 • Isolator: 8 x 70 mm  
 • Draht ø: 2 mm  
 • Drahtlänge: 4 + 19 mm  
 • Anschluss: 4,0 mm  
 • Ref.-Nr.: 712609

Bestell-Nr.	€/Stück
<b>29 055 74</b>	*

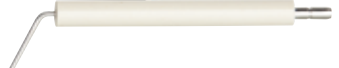

**Zündelectrode**  
 • Passend für Körting: VT 2-G, VT2 II-G  
 • Isolator: 8 x 70 mm  
 • Draht ø: 2 mm  
 • Drahtlänge: 4 + 19 mm  
 • Anschluss: 4,0 mm  
 • Ref.-Nr.: 712610

Bestell-Nr.	€/Stück
<b>29 055 76</b>	*



**Ionisationselectrode**  
 • Passend für Körting: Gas Jet 50(FG), D2(x)-G, K3x-G  
 • Isolator: 6 x 80 mm  
 • Draht ø: 2 mm  
 • Drahtlänge: 5 + 19 mm  
 • Anschluss: 6,3 mm  
 • Ref.-Nr.: 712720

Bestell-Nr.	€/Stück
<b>29 055 78</b>	*



**Ionisationselectrode**  
 • Passend für Körting: VT 2x-G  
 • Isolator: 11 x 68 mm  
 • Draht ø: 3 mm  
 • Drahtlänge: 12 + 11 mm  
 • Anschluss: 4,0 mm  
 • Ref.-Nr.: 712708

Bestell-Nr.	€/Stück
<b>29 055 81</b>	*



**Ionisationselectrode**  
 • Passend für Körting: VT 2a II-G  
 • Isolator: 8 x 50 mm  
 • Draht ø: 2 mm  
 • Drahtlänge: 57 mm  
 • Anschluss: 4,0 mm  
 • Ref.-Nr.: 712707

Bestell-Nr.	€/Stück
<b>29 055 80</b>	*



**Ionisationselectrode**  
 • Passend für Körting: VT 4a II-G  
 • Isolator: 11 x 85 mm  
 • Draht ø: 3 mm  
 • Drahtlänge: 42 mm  
 • Anschluss: 4,0 mm  
 • Ref.-Nr.: 712714

Bestell-Nr.	€/Stück
<b>29 055 82</b>	*

**Diverse Ersatzteile**



**Zündkabelsatz**  
 • Passend für Körting: VT1(-DU)/Jet 8,5/GasJet50  
 • Ref.-Nr.: 712829

Anschluss [mm]	Länge [mm]	Bestell-Nr.	€/Satz
6,3 x 4	250	<b>28 043 55</b>	*



**Zündkabelsatz**  
 • Passend für Körting: VTO(DU), Jet 3.5/4.5/5.5  
 • Ref.-Nr.: 712828

Anschluss [mm]	Länge [mm]	Bestell-Nr.	€/Satz
4 x 4	230	<b>28 044 33</b>	*



**Zündkabelsatz**  
 • Passend für Körting: Jet K1.1 - 3(s)  
 • Mit Entstörwiderstand  
 • Ref.-Nr.: 712832

Anschluss [mm]	Länge [mm]	Bestell-Nr.	€/Satz
4 x 4	380	<b>28 044 34</b>	*



**Zündkabelsatz**  
 • Passend für Körting: Jet4.5 mit DSV.2, bzw. Uni-N0x  
 • Ref.-Nr.: 712817

Anschluss [mm]	Länge [mm]	Bestell-Nr.	€/Satz
4 x 4	255	<b>28 043 57</b>	*



**Ölbrennerpumpe BFP 21 L3 LE**  
 • Passend für Körting K1B/Jet 4.5/6.5  
 • Düsenausgang links  
 • Ref.-Nr.: 750004

Bestell-Nr.	€/Stück
<b>26 015 01</b>	*

Weitere Ölbrennerpumpen finden Sie ab Seite 28.



**Brennermotor**  
 • Passend für Körting VTO/VT 1/VT0-G/VT1-G  
 • 90 W  
 • Linkslauf  
 • Welle-ø: 8 mm, 15/22 mm einflächig

Bestell-Nr.	€/Stück
<b>24 009 01</b>	*



**Zündtrafo ZA 100 E 2/5**  
 • Sekundärspannung: 2 x 5 kV  
 • Sekundärstrom: 23 mA  
 • Einschaltdauer: 33% (Aussetzbetrieb)  
 • Primär: fester Kabelanschluss  
 • Sekundär: Steckanschluss 4 mm

Bestell-Nr.	€/Stück
<b>28 005 02</b>	*



**Zündtrafo ZA 23 100 E 43/50**  
 • Sekundärspannung: 2 x 5 kV  
 • Sekundärstrom: 20 mA  
 • Einschaltdauer: 33% (Aussetzbetrieb)  
 • Primär: fester Kabelanschluss  
 • Sekundär: Stechspitzenanschluss

Bestell-Nr.	€/Stück
<b>28 005 04</b>	*



**Zündtrafo ZA 30 050 E4**  
 • 1-polig  
 • Sekundärspannung: 1 x 5 kV  
 • Sekundärstrom: 30 mA  
 • Einschaltdauer: 8% (Aussetzbetrieb)  
 • Primär: fester Kabelanschluss  
 • Sekundär: Stechspitzenanschluss

Bestell-Nr.	€/Stück
<b>28 009 04</b>	*



**Kupplung**  
 • ø: 6 mm  
 • 1-flächig  
 • Länge: 10 mm

Bestell-Nr.	€/Stück
<b>24 006 07</b>	*

\* Unsere tagesaktuellen Preise finden Sie auf [www.weinmann-schanz.de](http://www.weinmann-schanz.de)



## Ölvorwärmer



- Passend für Körting: VT 0-DU/Jet 3.5/5.5, Jet 4.5/8.5/VT 1-DU/0-DU (II)
- Ref.-Nr.: 734204

Bestell-Nr. €/Stück  
**23 020 01** \*

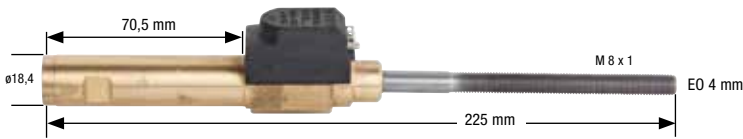

- Passend für Körting: Jet 4.5/8.5/VT1-DU/0-DU(II)/V 81
- Ref.-Nr.: 734267

Bestell-Nr. €/Stück  
**23 020 04** \*

### ZUBEHÖR



- Ersatzdeckel Ölvorwärmer
- Passend für Viscostat Ölvorwärmer
- Farbe: schwarz

Bestell-Nr. €/Stück  
**23 000 04** \*



- Passend für Körting: Jet 3.5/5.5/8.5/VT 1-DU/0-DU (II)
- Ref.-Nr.: 734204

Bestell-Nr. €/Stück  
**23 020 03** \*



- Passend für Körting: Jet 4.5/8.5/VT 1-DU/0-DU (II)
- Ref.-Nr.: 734209

Bestell-Nr. €/Stück  
**23 020 06** \*

## MAN/MHG

### Wartungssets



- Passend für MHG: RE1..H Ölbrenner
- Lieferumfang:
  - 2 x Zündelektroden
  - 1 x Ölbrennerdüse
  - 1 x Kupplung
  - 1 x Dichtring für Mischsystem

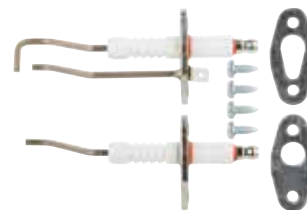

- Passend für MHG: ProCon E 20/25
- Typ: Wartungs-Set 1
- Ref.-Nr.: 96.34236-7017
- Lieferumfang:
  - Zünd-/Ionisationselektrode
  - Dichtungen
  - Schrauben

passend für	Öldüse	Bestell-Nr.	€/Set
RE 1.19H, RE15+18 HUG/HU	0,40 80°H	<b>20 000 22</b>	*
RE 1.22H, RE22 HUG/HU	0,50 80°H	<b>20 000 23</b>	*
RE 1.26H	0,50 80°H	<b>20 000 24</b>	*
RE 1.32H, RE27+30 HUG/HU	0,65 80°H	<b>20 000 25</b>	*
RE 1.38H, RE34+40 HUG/HU	0,75 80°H	<b>20 000 26</b>	*

Bestell-Nr. €/Set  
**29 058 36** \*

### Zündelektroden



- Passend für MAN: DE1.1V/DE1.1H/GE1/GZ1
- Isolator: 25 x 40 mm
- Draht: 7,5+30 mm
- Anschluss: 4 mm

- Ref.-Nr.: 95.24236-0020/0022

Bestell-Nr. €/Stück  
**29 002 01** \*



- Passend für MAN: DE2
- Isolator: 25 x 46 mm
- Draht gebogen: 2 x 10+30 mm

- Anschluss: 6,3 mm
- Ref.-Nr.: 95.24236-1009

Bestell-Nr. €/Stück  
**29 030 75** \*



- Passend für MHG: DZ 2-4
- Isolator: 25 x 47 mm
- Draht: 10 + 23 + 5 x 1,7 mm

- Ref.-Nr.: 95.24236-3004

Bestell-Nr. €/Stück  
**29 055 23** \*



- Passend für MHG: GE/GZ1.105
- Isolator: 25 x 40 mm
- Draht ø: 1,3 mm
- Drahtlänge: 1 x 14 + 20 + 3, 1 x 7 + 29 mm

- Anschluss: 6,3 mm
- Ref.-Nr.: 95.34036-0024

Bestell-Nr. €/Stück  
**24 027 33** \*



- Passend für MHG: GZ2
- Isolator: 25 x 40 mm
- Draht ø: 1,2 mm
- Drahtlänge: 1 x 15 + 22 + 3, 1 x 32 mm

- Anschluss: 6,3 mm
- Ref.-Nr.: 95.34036-1018

Bestell-Nr. €/Stück  
**24 027 34** \*



- Passend für MHG: GZ3
- Isolator: 25 x 46 mm
- Draht ø: 1,7 mm
- Drahtlänge: 2 x 13 + 6 + 11 + 5 mm

- Anschluss: 6,3 mm
- Ref.-Nr.: 95.34036-3000

- Lieferumfang: - Befestigungsatz

Bestell-Nr. €/Stück  
**24 027 35** \*



**Zündelectroden**



- Passend für MAN: RE1.0-1.2
- Isolator: 7 x 57 mm
- Draht gebogen: 20+11+4 mm
- Anschluss: 4 mm
- Ref.-Nr.: 95.24236-0015

Bestell-Nr.	€/Stück
29 041 01	*



- Passend für MAN: RE1.3-1.5, RE2 12/87-06/93
- Isolator: 8 x 57 mm
- Draht: 33+10+7 mm
- Anschluss: 4 mm
- Ref.-Nr.: 95.24236-0018

Bestell-Nr.	€/Stück
29 041 02	*



- Passend für MAN: RE2
- Isolator: 7/8 x 57 mm
- Draht gebogen: 27+11+7 mm
- Anschluss: 4 mm
- Ref.-Nr.: 95.24236-0026

Bestell-Nr.	€/Stück
29 044 09	*



- Passend für MAN: RE 1.5 LN
- Isolator: 8 x 57 mm
- Draht: 15+8+7 mm
- Anschluss: 4 mm
- Ref.-Nr.: 95.24236-0035

Bestell-Nr.	€/Stück
29 044 22	*



- Passend für MHG: RZ3, ab 08/97
- Isolator: 7 x 57 mm
- Draht ø: 2,5 mm
- Drahtlänge: 8 + 16 + 5 mm
- Ref.-Nr.: 95.24236-3005

Bestell-Nr.	€/Stück
24 027 32	*



- Passend für MAN: DE 1.2/3, DZ1
- Isolator: 8 x 50 mm
- Draht: 32+18 mm
- Anschluss: 6,3 mm
- Ref.-Nr.: 95.24236-0008

Bestell-Nr.	€/Stück
29 041 07	*



- Passend für MAN: RE 1.26-32H, RE 1.50-1.70H, RE 27/42/61/69HU, RZ 2.7
- Isolator: 7/10 x 87,5 mm
- Draht gebogen: 5+15 mm, Stärke: 3,5 mm
- Anschluss: 4 mm
- Ref.-Nr.: 95.24236-0045 ersetzt -0041, -0042 und -0049

Bestell-Nr.	€/Stück
29 044 32	*



- Passend für MAN: RE 1.0-1.4LN, RZ 2.7/7 ab 01/98, RE 1.19-22H/HK, RE 1.38-44H/HK, RE 15-22HU, RE 34-42HU
- Isolator: 7 x 72 mm
- Draht: 22 mm, Stärke: 3,5 mm
- Anschluss: 4 mm
- Ref.-Nr.: 95.24236-0043 ersetzt -0037 und -0048

Bestell-Nr.	€/Stück
29 041 09	*



- Passend für MHG: RZ 2.8-11
- Isolator: 96 x 7 mm
- Draht: 33 + 18 x 3,5 mm
- Ref.-Nr.: 95.24236-0040

Bestell-Nr.	€/Stück
29 055 19	*



- Passend für MHG: EWFE EC
- Isolator: 50 x 9 mm
- Draht: 11 + 28 + 24 mm
- Ref.-Nr.: 96.00025-1095

Bestell-Nr.	€/Stück
29 055 24	*



- Passend für MHG: ProCon GWB 25/45
- Isolator: 60 x 9,5 mm
- Draht: 8 + 52 x 3 mm
- Ref.-Nr.: 96.34236-7005

Bestell-Nr.	€/Stück
29 055 26	*



- Passend für MHG: RZ3, ab 09/97
- Links und rechts
- Isolator: 58 x 7 mm
- Draht: 10 + 20 + 6 x 2,5 mm
- Ref.-Nr.: 95.24236-3007

Bestell-Nr.	€/Stück
29 055 20	*



- Passend für MHG: ProCon GWB 28/75/77, HT 150/225, EWFD MD 120
- Isolator: 60 x 9,5 mm
- Ionisationsdraht: 60 + 35 x 3 mm
- Zünddraht: 10 + 47 x 3 mm
- Ref.-Nr.: 96.34236-7001

Bestell-Nr.	€/Stück
29 055 25	*



- Passend für MHG: ProCon Streamline
- Isolator: 51 x 8/9,5 mm
- Draht-ø: 3 mm
- Drahtlänge: 5 x 12 mm
- Anschluss: 6,3 mm
- Halteblech: 38 x 16 mm
- Ref.-Nr.: 96.34236-7201

Bestell-Nr.	€/Stück
29 058 38	*



- Passend für MHG: GWB 15/15HS
- Ref.-Nr.: 96.34236-7004

Bestell-Nr.	€/Stück
29 058 37	*

**Ionisationselektroden / Zündelectroden-Zubehör**



- Passend für MAN: RE1.0-1.5, GE1.10-1.30
- Isolator: 7 x 137 mm
- Draht gerade: 38 mm
- Halteblech: 15 mm
- Anschluss: 3 mm
- Ref.-Nr.: 95.24236-0021

Bestell-Nr.	€/Stück
29 041 03	*



**Dichtung**

- Passend für Zünd-/Ionisationselektrode MHG: ProCon
- Ref.-Nr.: 96.34487-7001

Bestell-Nr.	€/Stück
24 020 49	*



**Schraubensatz für Klemmblech**

- Satz = 1 Schraube, 1 Mutter, 2 Federringe

Bestell-Nr.	€/Stück
29 041 14	*



- Passend für MHG: GE1H/GE HU
- Isolator: 60 x 7 mm
- Draht: 8 + 32 mm
- Ref.-Nr.: 95.34036-0023

Bestell-Nr.	€/Stück
29 055 22	*



**Dichtung**

- Passend für Zündelectrode MHG: HT 150/225, EWFE Duo/MD/EC/ME/Prolon
- Ref.-Nr.: 96.00025-1090

Bestell-Nr.	€/Stück
24 020 50	*



**Klemmblech**

- Passend für MAN: RE1LN/RE1/RE2
- Ref.-Nr.: 95.23760-0016

Bestell-Nr.	€/Stück
29 041 10	*

**Zündkabel**



- Passend für MAN: RE1/RE1LN/RE2
- Beidseits 4 mm

passend für	Länge [mm]	Ref.Nr.	Bestell-Nr.	€/Stück
MAN RE1/LN	400	95.24200-0047	<b>28 043 23</b>	*
MAN RE2	500	95.24200-0066	<b>28 043 24</b>	*



- Passend für MAN: RE1H/RZ2/RZ3/GZ3
- 4/4 mm

passend für	Länge [mm]	Ref.Nr.	Bestell-Nr.	€/Stück
MHG RE1H	360	95.24200-0067	<b>28 044 00</b>	*
MHG RZ2	580	95.24200-1014	<b>28 044 01</b>	*
MHG RE1H7RZ2/RZ3	800	95.24200-3005	<b>28 045 28</b>	*



- mit Winkelstecker**
- Passend für MHG: GWB 70/75H
  - Mit Vorwiderstand 1 kΩ
  - Anschluss: Winkelstecker 6,3 mm x Flachhülse 2,8 mm
  - Länge: 600 mm
  - Ref.-Nr.: 96.39200-7018

Bestell-Nr.	€/Stück
<b>28 045 31</b>	*



- mit Winkelstecker**
- Passend für MHG: ProCon Streamline Flash
  - Mit Vorwiderstand 1 kΩ
  - Anschluss: Winkelstecker 6,3 mm x Flachhülse 2,8 mm
  - Länge: 750 mm
  - Ref.-Nr.: 96.39200-7216

Bestell-Nr.	€/Stück
<b>28 045 32</b>	*



- Passend für MAN: DE 2/DZ 2 mit Stecker
- Anschluss: 6,3 x 4 mm
- Länge: 500 mm
- Ref.-Nr.: 95.24200-1003

Bestell-Nr.	€/Stück
<b>28 042 13</b>	*



- mit Winkelstecker**
- Passend für MHG: ProCon E 25
  - Mit Vorwiderstand 1 kΩ
  - Anschluss: Winkelstecker 6,3 mm x Flachhülse 2,8 mm

- Länge: 300 mm
- Ref.-Nr.: 96.39200-7070

Bestell-Nr.	€/Stück
<b>28 045 29</b>	*



- Passend für MAN: DE 1.2
- 4/6 mm, 400 mm lang
- Referenz-Nr.: 95.24200-0049

Bestell-Nr.	€/Stück
<b>28 044 02</b>	*

- mit Winkelstecker**
- Passend für MHG: GWB 15/25/45
  - Mit Vorwiderstand 1 kΩ
  - Anschluss: Winkelstecker 6,3 mm x Flachhülse 2,8 mm

- Länge: 250 mm
- Ref.-Nr.: 96.39200-7017

Bestell-Nr.	€/Stück
<b>28 045 30</b>	*

- Stecker für Zündelektrode**
- Passend für MHG: Duomat- EC/MD
  - Mit Vorwiderstand 1 kΩ
  - Anschluss: 6,3 mm x Schraubanschluss 7 mm
  - Größe: 58 x 30 mm
  - Ref.-Nr.: 96.00025-0074



Bestell-Nr.	€/Stück
<b>28 045 34</b>	*

**Stauscheiben**



- Passend für MHG: GE1.30N0106/0108
- ø: 78 mm
- Ref.-Nr.: 95.32046-0052
- **Lieferumfang:**  
- Doppelzündelektrode

Bestell-Nr.	€/Stück
<b>24 027 28</b>	*



- Passend für MHG: GE1.10N0070
- ø: 78 mm
- Ref.-Nr.: 95.32046-0049
- **Lieferumfang:**  
- Doppelzündelektrode

Bestell-Nr.	€/Stück
<b>24 027 29</b>	*



- Passend für MHG: GE1.10N0075-GE1.20F0102
- ø: 78 mm
- Ref.-Nr.: 95.32046-0048
- **Lieferumfang:**  
- Doppelzündelektrode

Bestell-Nr.	€/Stück
<b>24 027 30</b>	*



- Passend für MHG: GZ1.2
- ø: 78 mm
- Ref.-Nr.: 95.32046-0046
- **Lieferumfang:**  
- Doppelzündelektrode

Bestell-Nr.	€/Stück
<b>24 027 19</b>	*



- Passend für MHG: GZ3.1
- ø: 130 mm
- Ref.-Nr.: 95.32046-3016
- **Lieferumfang:**  
- Doppelzündelektrode

Bestell-Nr.	€/Stück
<b>24 027 27</b>	*



- Passend für MHG: GE/GZ 1.105
- ø: 80 mm
- Ref.-Nr.: 95.32046-0076
- **Lieferumfang:**  
- Zünd und Überwachungselektrode

Bestell-Nr.	€/Stück
<b>24 034 67</b>	*



- Passend für MHG: GZ1.30N/F
- Ref.-Nr.: 95.32046-0056
- **Lieferumfang:**  
- Doppelzündelektrode

Bestell-Nr.	€/Stück
<b>24 027 20</b>	*



- Passend für MHG: GZ1.40
- ø: 90 mm
- Ref.-Nr.: 95.32046-0057
- **Lieferumfang:**  
- Doppelzündelektrode

Bestell-Nr.	€/Stück
<b>24 027 21</b>	*



- Passend für MHG: GZ 3.0
- ø: 110 mm
- Ref.-Nr.: 95.32046-3015
- **Lieferumfang:**  
- Doppelzündelektrode

Bestell-Nr.	€/Stück
<b>24 034 68</b>	*

**Stauscheiben**



- Passend für MHG: DZ2.3
- ø: 105 mm
- Ref.-Nr.: 95.22246-1018

Bestell-Nr. €/Stück  
**24 027 18** \*



- Passend für MHG: DE1.1V mit Elektrode
- Ref.-Nr.: w.22246-0072

Bestell-Nr. €/Stück  
**24 015 83** \*



- Passend für MHG: DE 1.1H / DE 1.1 VH
- Typ: 4-Schlitz
- ø: 60 mm
- Ref.-Nr.: 95.22246-0076

Bestell-Nr. €/Stück  
**24 034 66** \*



- Passend für MHG: GE1.40H
- ø: 78 mm
- Ref.-Nr.: 95.32046-0063

Bestell-Nr. €/Stück  
**24 027 25** \*



- Passend für MHG: GZ2.1
- ø: 95 mm
- Ref.-Nr.: 95.32046-1005

Bestell-Nr. €/Stück  
**24 027 22** \*



- Passend für MHG: GZ2.2
- ø: 110 mm
- Ref.-Nr.: 95.32046-1006

Bestell-Nr. €/Stück  
**24 027 26** \*

**Mischsysteme**



- Typ S**
- Passend für MAN: RE1.0 - RE1.5
  - Mit spezieller Oberflächenbehandlung

passend für	Ref.Nr.	Bestell-Nr.	€/Stück
RE1.0	95.22100-3221	<b>24 019 67</b>	*
RE1.1	95.22100-3724	<b>24 019 68</b>	*
RE1.2	95.22100-3727	<b>24 019 69</b>	*
RE1.3	95.22100-4229	<b>24 019 70</b>	*
RE1.4	95.22100-4231	<b>24 019 71</b>	*
RE1.5	95.22100-4234	<b>24 019 72</b>	*



- Passend für MAN: RE1.0 LN-1.5LN
- Lieferumfang:  
- Dichttring  
- Zündelektroden

passend für	Ref.Nr.	Bestell-Nr.	€/Stück
RE1.0LN	95.22100-2555	<b>24 015 76</b>	*
RE1.1LN	95.22100-2562	<b>24 015 77</b>	*
RE1.2LN	95.22100-2569	<b>24 015 78</b>	*
RE1.3LN	95.22100-6675	<b>24 015 79</b>	*
RE1.4LN	95.22100-6683	<b>24 015 80</b>	*
RE1.5LN	95.22100-6699	<b>24 015 81</b>	*



- Passend für MHG: RZ 2

Typ	Ref.Nr.	ersetzt	ø [mm]	Bestell-Nr.	€/Stück
RZ2.7 S	95.22200-1027	ersetzt -1017 und -1008	110 x 50	<b>24 001 95</b>	*
RZ2.8 S	95.22200-1028	ersetzt -1018 und -1009	110 x 55	<b>24 002 16</b>	*
RZ2.9 S	95.22200-1029	ersetzt -1019 und -1010	110 x 60	<b>24 002 17</b>	*
RZ2.10 S	95.22200-1030	ersetzt -1020 und -1011	110 x 65	<b>24 002 18</b>	*
RZ2.11 S	95.22200-1031	ersetzt -1021 und -1013	110 x 65	<b>24 027 17</b>	*



- Passend für MHG: RZ 3

Typ	Ref.Nr.	ø [mm]	Bestell-Nr.	€/Stück
RZ 3.0S	95.22200-3015	67 x 132	<b>24 034 57</b>	*
RZ 3.1S	95.22200-3016	72 x 132	<b>24 034 58</b>	*
RZ 3.2S	95.22200-3017	77 x 132	<b>24 034 59</b>	*
RZ 3.3S	95.22200-3018	82 x 132	<b>24 034 60</b>	*



- Typ HS**
- Passend für MHG: RE1H
  - Mit spezieller Oberflächenbehandlung
  - Kpl. mit Zündelektroden

passend für	Ref.Nr.	Bestell-Nr.	€/Stück
RE1.19H, RE15/18HU	95.22500-1956	<b>24 019 50</b>	*
RE1.22H, RE22HU	95.22500-2256	<b>24 019 51</b>	*
RE1.26H, REC25	95.22500-2662	<b>24 019 52</b>	*
RE1.32H, RE27HU	95.22500-3269	<b>24 019 53</b>	*
RE1.38H, RE34HU	95.22500-3876	<b>24 019 54</b>	*
RE1.44H, RE42HU	95.22500-4483	<b>24 019 55</b>	*
RE1.50H, RE51HU	95.22500-5090	<b>24 019 56</b>	*
RE1.60H	95.22500-6094	<b>24 027 07</b>	*
RE1.70H, RE79HU	95.22500-7000	<b>24 027 09</b>	*



- Mischsystem Umrüstsatz HS**
- Passend für MHG: RE1.XXH
  - Bestehend aus:
    - Mischsystem mit spezieller Oberflächenbehandlung
    - Zündelektroden
    - 2 Dichtringe
    - Düse
    - Ölfiltereinsatz
    - Flammrohr mit Keramikeinsatz

passend für	Ref.-Nr.	Bestell-Nr.	€/Set
RE1.19H	95.22100-8001	<b>24 019 60</b>	*
RE1.22H	95.22100-8002	<b>24 019 61</b>	*
RE1.26H	95.22100-8003	<b>24 019 62</b>	*
RE1.32H	95.22100-8004	<b>24 019 63</b>	*
RE1.38H	95.22100-8005	<b>24 019 64</b>	*
RE1.44H	95.22100-8006	<b>24 019 65</b>	*
RE1.50H	95.22100-8007	<b>24 019 66</b>	*
RE1.60H	95.22100-8008	<b>24 026 92</b>	*
RE1.70H	95.22100-8009	<b>24 026 93</b>	*



- Schneidschraube**
- Passend für MHG: Mischsysteme
  - Größe: M3 x 12
  - Ref.-Nr.: 95.99194-0031

Bestell-Nr. €/Stück  
**24 026 77** \*

**Feuerungsautomaten**



- LMO 14.155**
- Passend für MAN: RE1.19H-1.70H, RE15HU-69HU
  - Ref.-Nr.: 95.95249-0050

Bestell-Nr. €/Stück  
**20 033 38** \*



- LOA26 171 B27**
- Passend für MAN: RE 1H
  - Ferntriegelbar
  - Ref.-Nr.: 95.95249-0030

Bestell-Nr. €/Stück  
**20 015 06** \*



Weitere Feuerungsautomaten finden Sie ab Seite 17.

Zündeinrichtungen



**Zündtrafo 10/20 CM**

- Passend für MAN RE1/H/LN DE 1/2
- Baureihe - Aussetzbetrieb, ersetzt SEM TH5/230-01
- Sekundärspannung: 2 x 5 kV
- Sekundärstrom: 20 mA
- Betriebsart: AB
- Einschaltdauer: 33%
- Primär: Steckanschluss/Kabel
- Sekundär: Steckanschluss 4 mm
- **Lieferung ohne Netz- u. Zündkabel, bitte separat bestellen**

Typ	Bestell-Nr.	€/Stück
Zündtrafo	28 037 07	*
Netzkaabel	28 037 05	*



**Zündtrafo**

- Passend für MHG: RZ2/3, DE2.1, DZ2, RE2
- Typ: f.i.d.a. Compact 12/20 CM
- Einschaltdauer: 25%
- Sekundär Spannung: 2 x 6 kV
- Sekundär Strom: 20 mA
- Sekundäranschluss: 2 x 4 mm
- Ref.-Nr.: 95.95272-0019

Bestell-Nr.	€/Stück
24 027 38	*



**Zündeinheit**

- Passend für MHG: GE1
- Typ: EBI 4 052F4030
- Einschaltdauer: 33%
- Primär: 230 V
- Sekundär Spannung: 2 x 7,5 kV
- Sekundär Strom: 40 mA
- Ref.-Nr.: 95.95272-0025
- **Lieferumfang:**  
- Netzkabel  
- Befestigungsschrauben

Bestell-Nr.	€/Stück
24 027 37	*



**Flackerdetektor IRD 1010**

- Passend für MAN: RE 1LN/RE2,
- Ref.-Nr.: 95.95214-0048

Bestell-Nr.	€/Stück
20 005 40	*



**Flackerdetektor QRC 1A1.103C27**

- Passend für MAN RE1H 1
- Normalempfindlich
- Mit Stopfen
- Ref.-Nr.: 95.95214-0001 ersetzt 0052

Bestell-Nr.	€/Stück
20 016 28	*



**Fühlerkabel, 3-polig**

- Passend für IRD 1010/1020
- Länge: 600 mm
- Mit Aderendhülsen
- Abgewinkelt
- Ref.-Nr.: 88.70025-0070

Bestell-Nr.	€/Stück
20 005 34	*

Ölbrennerpumpen und Zubehör



**AS 47D 1557**

- Passend für MAN: RE2 Raketenbrenner
- Ref.-Nr.: 95.91100-0037

Bestell-Nr.	€/Stück
26 018 21	*



**Suntec AT2 45D 9544**

- Passend für MHG: DE 1.2A, DZ 1.20
- Ref.-Nr.: 95.91100-0052

Bestell-Nr.	€/Stück
26 021 32	*



**Suntec AT3 55D 9564**

- Passend für MHG: RZ2/DZ2 ab 1997
- Ref.-Nr.: 95.91100-0050

Bestell-Nr.	€/Stück
26 050 51	*



**AT2 55C 9549**

- Passend für MAN: DZ2
- Ref.-Nr.: 95.91100-0049

Bestell-Nr.	€/Stück
26 021 37	*



**BFP 21 L4**

- Passend für MAN RE, RE1H
- Ref.-Nr.: 95.91100-0045

Bestell-Nr.	€/Stück
26 010 17	*

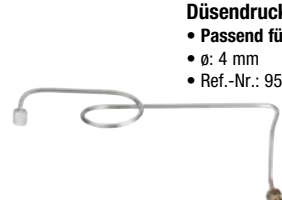

**Düsendruckleitung**

- Passend für MAN: RE1LN
- ø: 4 mm
- Ref.-Nr.: 95.23144-0051

Bestell-Nr.	€/Stück
24 026 94	*



**Hydrauliksatz**

- Passend für MAN: RE1/LN
- Bestehend aus Hydraulikzylinder und Zubehör
- Ref.-Nr.: 95.90100-0055

Bestell-Nr.	€/Satz
24 013 53	*



**Stellmotor**

- Passend für MHG: DZ1.20, DZ2.1-2.3 ab Bj.04/1993
- Typ: LKS 130-10
- Ref.-Nr.: 95.95263-0006

Bestell-Nr.	€/Stück
24 027 03	*



Weitere Ölbrennerpumpen finden Sie ab Seite 28.

Hydraulikzylinder



**hydraulisch**

- Passend für MAN: RE1/LN
- Ref.-Nr.: 95.28100-0003

Bestell-Nr.	€/Stück
24 013 54	*



• Passend für MHG: RZ 2

- ø: 20/22 mm
- Länge: 65 mm
- Halterung: M 8
- Anschluss: DN 6 (1/8")
- Ref.-Nr.: 95.28100-1003 ersetzt -1001

Bestell-Nr.	€/Stück
24 034 51	*



• Passend für MHG: RZ 3 ab Bj. 1997

- ø: 20/22 mm
- Länge: 120 mm
- Halterung: M 8
- Anschluss: DN 6 (1/8")
- Ref.-Nr.: 95.28100-3002

Bestell-Nr.	€/Stück
24 034 52	*



**Ölbrennerschläuche**



- **Passend für MHG: RE 1H**
- DN 10 (3/8") ÜWM x Rohrbogen 90° SR 8 LLR
- Länge: 1250 mm
- Ref.-Nr.: 95.91149-0032/0033

Bestell-Nr.	€/Stück	VPE	€/Stück/VPE
<b>27 005 20</b>	*	<b>25</b>	*



- **Passend für MAN: RE1/LN, RE2...**
- DN 10 (3/8") ÜWM x DN 8 (1/4") Einschraubnippel
- Länge: 1000 mm
- Ref.-Nr.: 95.91149-0028

Bestell-Nr.	€/Stück	VPE	€/Stück/VPE
<b>27 001 11</b>	*	<b>25</b>	*



- **Passend für MAN: DE2**
- DN 10 (3/8") ÜWM x Rohrbogen 90°
- Länge: 1000 mm
- Ref.-Nr.: 95.91149-0029

Bestell-Nr.	€/Stück	VPE	€/Stück/VPE
<b>27 002 04</b>	*	<b>25</b>	*



- **Passend für MHG: RZ2, RZ3**
- DN 10 (3/8") ÜWM x Rohrbogen 90°
- Länge: 1500 mm
- Größe: NW 6
- Ref.-Nr.: 95.91149-0031

Bestell-Nr.	€/Stück
<b>24 034 64</b>	*



- **Passend für MHG: DZ3, DZ4**
- DN 10 (3/8") ÜWM x Rohrbogen 90°
- Länge: 1500 mm
- Größe: NW 8
- Ref.-Nr.: 95.91149-0030

Bestell-Nr.	€/Stück
<b>24 034 65</b>	*

**Brennermotoren und Gebläseräder**



- **Passend für MAN: DE/RE 1.0-1.5, uderus BDE/BRE, GE 1.10-1.30**
- Spannung: 123 V/50 Hz
- Leistung: 110 W
- Linkslauf: 2750 U/min.
- IMAN Ref.-Nr.: 95.95262.0010
- Buderus Ref.-Nr.: 5883876
- Ref.-Nr.: 95.95262.0010

Bestell-Nr.	€/Stück
<b>24 009 06</b>	*



- **Passend für MAN: RE1.0-1.4, DE1.1V0434, DE1.2/A, DE1.3, DZ1.20, GE 1.10N-0060, GE 1.20N-0100-0102**
- Größe: 160 x 52 mm
- Ref.-Nr.: 95.26229-0026

Bestell-Nr.	€/Stück
<b>24 016 42</b>	*

- **Passend für MAN: RE1.5, RE1.1-1.5 LN, GE 1.30N-0106, GE 1.30F-0108**
- Größe: 180 x 52 mm
- Ref.-Nr.: 95.26229-0027

Bestell-Nr.	€/Stück
<b>24 026 96</b>	*



- **Passend für MHG: RE1.19-38H, RE15-34 HU**
- Leistung: 90 W
- Ref.-Nr.: 95.95262-0033
- Kondensator: 3 µF

Bestell-Nr.	€/Stück
<b>24 017 27</b>	*



- **Passend für MAN: DE1.1V0430-0433, GE 1.10N 0070-0075, GE 1.10 F 0080-0085**
- Größe: 146 x 52 mm
- Ref.-Nr.: 95.26229-0024

Bestell-Nr.	€/Stück
<b>24 026 97</b>	*



- **Passend für MHG: GE1H, GE1.65HN/HF**
- Spannung: 230 V / 50 Hz
- Leistung: 70 W
- Pumpenaufnahme-ø: 32 mm
- Welle-ø: 12,7 mm
- Drehzahl: 2790 U/min
- Kondensator: 3 µF
- Ref.-Nr.: 95.95262-0028

Bestell-Nr.	€/Stück
<b>24 027 00</b>	*



- **Passend für MHG: RE1.19-38H, RE15-34HU, GE1H**
- 133 x 42,4 mm
- Ref.-Nr.: 95.26229-0014

Bestell-Nr.	€/Stück
<b>24 020 40</b>	*



- **Passend für MHG: RE 1.44-70H, RE 42-69 HU**
- Spannung: 230 V
- Leistung: 180 W
- Pumpenaufnahme-ø: 32 mm
- Welle-ø: 12,7 mm
- Kondensator: 5 µF
- Ref.-Nr.: 95.95262-0024

Bestell-Nr.	€/Stück
<b>24 034 61</b>	*



- **Passend für MHG: RE1.44-70H, RE42-69HU**
- Größe: 133 x 62,4 mm
- Ref.-Nr.: 95.26229-0016

Bestell-Nr.	€/Stück
<b>24 034 50</b>	*



- **Passend für MAN: DZ/RE 2, DE/GZ 2/GZ 2 LV**
- Spannung: 230 V/50 Hz
- Leistung: 240 W
- Linkslauf: 2700U/min
- Pumpenaufnahme-ø: 32 mm
- Ref.-Nr.: 95.95262-0011
- rsetzt 95.95262-0019

Bestell-Nr.	€/Stück
<b>24 011 15</b>	*



- **Passend für MHG: DZ/RE 2, DE/GZ 2, GZ 2 LV**
- Größe: 160 x 69 mm
- Ref.-Nr.: 95.26229-0030

Bestell-Nr.	€/Stück
<b>24 026 95</b>	*

- **Passend für MHG: DZ4, GZ 4**
- Größe: 280 x 120 mm
- Ref.-Nr.: 95.26229-4002

Bestell-Nr.	€/Stück
<b>24 026 98</b>	*



Kupplung / Kondensator



**Kupplung**

- Passend für AEG-Motoren - (MAN u.a.)
- ø: 8 mm
- 2-flächig
- Länge: 22 mm
- Ref.-Nr.: 95.26233-0027

Bestell-Nr. €/Stück  
**24 017 69** \*



**Kondensator 4 µF**

- Passend für MHG: RE 1.19-38H, DE 1.1-1.2, GE 1.100HN/HF, FHP 90 W, ab 03/04
- Ref.-Nr.: 95.95276-0014

Bestell-Nr. €/Stück  
**24 020 39** \*

Ölvorwärmer und Zubehör



- Passend für MAN: RE 1/LN
- Ref.-Nr.: 95.23135-0062

Bestell-Nr. €/Stück  
**23 021 06** \*



- Passend für MHG: RE1.19H
- Ref.-Nr.: 95.23135-0065

Bestell-Nr. €/Stück  
**23 030 14** \*

- Passend für MHG: RE1.22-70H
- Ref.-Nr.: 95.23135-0066

Bestell-Nr. €/Stück  
**23 030 15** \*



- Passend für MAN: RE 1.0-1.5
- Zur Abdichtung Ölrohranschluss Dichtkantenring Bestell-Nr.: 23 021 03 verwenden
- Ref.-Nr.: 95.23135-0024

Bestell-Nr. €/Stück  
**23 021 02** \*



- Passend für MAN: DE1.1V
- Zur Abdichtung Ölrohranschluss Dichtkantenring Bestell-Nr.: 23 021 03 verwenden
- Ref.-Nr.: 95.23135-0029

Bestell-Nr. €/Stück  
**23 021 01** \*

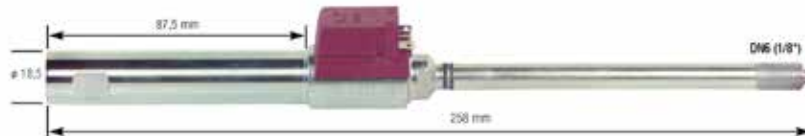

- Passend für MAN: RE2.6/RRE; lang
- Ref.-Nr.: 95.23135-0048

Bestell-Nr. €/Stück  
**23 021 04** \*

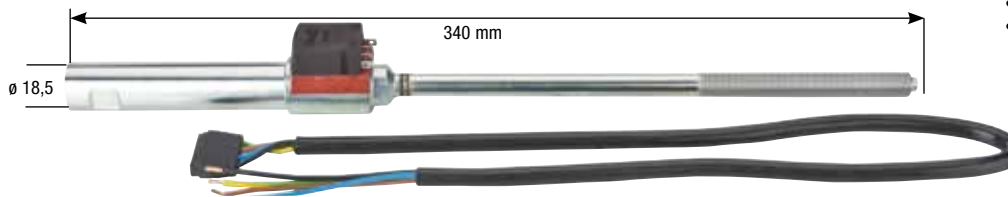

- Passend für MHG: RZ2.6-RZ2.11
- Ref.-Nr.: 95.23135-0055
- Lieferumfang:  
- Anschlusskabel

Bestell-Nr. €/Stück  
**24 026 78** \*



**Anschlusskabel für Ölvorwärmer**

- Passend für Danfoss, Satronic und Viskostat Ölvorwärmer
- Länge: 700 mm

Bestell-Nr. €/Stück  
**23 001 09** \*



**Dichtkantenring**

- Passend für MAN: RE/DE
- Maße: 8,5 x 5,3 x 2,9 mm
- Ref.-Nr.: 95.23199-0011

Bestell-Nr. €/Stück  
**23 021 03** \*



**Distanzring für Ölvorwärmer**

- Passend für MHG: RE1.1-1.5, RZ2.7/8
- ø: 22,3 x 18,8 x 4 mm
- Ref.-Nr.: 95.23199-0007

Bestell-Nr. €/Stück  
**24 027 41** \*

**Brennerrohre**

 <ul style="list-style-type: none"> <li>• <b>Passend für MHG: RE1.19-26 HK</b></li> <li>• Material: Keramik</li> <li>• ø: 83 mm</li> <li>• Länge: 200 mm</li> <li>• Ref.-Nr.: 95.22240-0215 ersetzt 0190</li> </ul> <table border="1"> <thead> <tr> <th>Bestell-Nr.</th> <th>€/Stück</th> </tr> </thead> <tbody> <tr> <td><b>24 003 50</b></td> <td>*</td> </tr> </tbody> </table>	Bestell-Nr.	€/Stück	<b>24 003 50</b>	*	 <ul style="list-style-type: none"> <li>• <b>Passend für MHG: RZ 2.8/9</b></li> <li>• Material: Keramik</li> <li>• ø: 117 x 120 mm</li> <li>• Länge: 300 mm</li> <li>• Ref.-Nr.: 95.22240-1023 ersetzt 95.22240-1018</li> </ul> <table border="1"> <thead> <tr> <th>Bestell-Nr.</th> <th>€/Stück</th> </tr> </thead> <tbody> <tr> <td><b>24 026 87</b></td> <td>*</td> </tr> </tbody> </table>	Bestell-Nr.	€/Stück	<b>24 026 87</b>	*										
Bestell-Nr.	€/Stück																		
<b>24 003 50</b>	*																		
Bestell-Nr.	€/Stück																		
<b>24 026 87</b>	*																		
 <ul style="list-style-type: none"> <li>• <b>Passend für MHG: RE1.32-50 HK</b></li> <li>• Material: Keramik</li> <li>• ø: 97 mm</li> <li>• Länge: 222 mm</li> <li>• Ref.-Nr.: 95.22240-0193</li> </ul> <table border="1"> <thead> <tr> <th>Bestell-Nr.</th> <th>€/Stück</th> </tr> </thead> <tbody> <tr> <td><b>24 019 06</b></td> <td>*</td> </tr> </tbody> </table>	Bestell-Nr.	€/Stück	<b>24 019 06</b>	*	 <ul style="list-style-type: none"> <li>• <b>Passend für MHG: RE1.60-70HK</b></li> <li>• Material: Keramik</li> <li>• ø: 96 mm</li> <li>• Länge: 260 mm</li> <li>• Ref.-Nr.: 95.22240-0197</li> </ul> <table border="1"> <thead> <tr> <th>Bestell-Nr.</th> <th>€/Stück</th> </tr> </thead> <tbody> <tr> <td><b>24 026 90</b></td> <td>*</td> </tr> </tbody> </table>	Bestell-Nr.	€/Stück	<b>24 026 90</b>	*										
Bestell-Nr.	€/Stück																		
<b>24 019 06</b>	*																		
Bestell-Nr.	€/Stück																		
<b>24 026 90</b>	*																		
 <ul style="list-style-type: none"> <li>• <b>Passend für MHG: RZ3.3</b></li> <li>• ø: 147 x 177 mm</li> <li>• Länge: 415 mm</li> <li>• Ref.-Nr.: 95.22240-3045</li> </ul> <table border="1"> <thead> <tr> <th>Bestell-Nr.</th> <th>€/Stück</th> </tr> </thead> <tbody> <tr> <td><b>24 026 83</b></td> <td>*</td> </tr> </tbody> </table>	Bestell-Nr.	€/Stück	<b>24 026 83</b>	*	 <ul style="list-style-type: none"> <li>• <b>Passend für MHG: RZ 2.7</b></li> <li>• Material: Keramik</li> <li>• Maße: 268 x 94 mm</li> <li>• Ref.-Nr.: 95.22240-1022 ersetzt 95.22240-1017</li> </ul> <table border="1"> <thead> <tr> <th>Bestell-Nr.</th> <th>€/Stück</th> </tr> </thead> <tbody> <tr> <td><b>24 020 34</b></td> <td>*</td> </tr> </tbody> </table>	Bestell-Nr.	€/Stück	<b>24 020 34</b>	*										
Bestell-Nr.	€/Stück																		
<b>24 026 83</b>	*																		
Bestell-Nr.	€/Stück																		
<b>24 020 34</b>	*																		
 <ul style="list-style-type: none"> <li>• <b>Passend für MHG: RZ 2.8</b></li> <li>• ø: 110 x 120 mm</li> <li>• Länge: 280 mm</li> <li>• Ref.-Nr.: 95.22240-1028</li> </ul> <table border="1"> <thead> <tr> <th>Bestell-Nr.</th> <th>€/Stück</th> </tr> </thead> <tbody> <tr> <td><b>24 026 85</b></td> <td>*</td> </tr> </tbody> </table>	Bestell-Nr.	€/Stück	<b>24 026 85</b>	*	 <ul style="list-style-type: none"> <li>• <b>Passend für MHG: RZ2.10/11</b></li> <li>• ø: 120 x 125 mm</li> <li>• Länge: 346 mm</li> <li>• Ref.-Nr.: 95.22240-1031 ersetzt -1030</li> </ul> <table border="1"> <thead> <tr> <th>Bestell-Nr.</th> <th>€/Stück</th> </tr> </thead> <tbody> <tr> <td><b>24 026 88</b></td> <td>*</td> </tr> </tbody> </table>	Bestell-Nr.	€/Stück	<b>24 026 88</b>	*										
Bestell-Nr.	€/Stück																		
<b>24 026 85</b>	*																		
Bestell-Nr.	€/Stück																		
<b>24 026 88</b>	*																		
 <ul style="list-style-type: none"> <li>• <b>Passend für MHG: RZ2.9</b></li> <li>• ø: 113 x 120 mm</li> <li>• Länge: 298 mm</li> <li>• Ref.-Nr.: 95.22240-1029</li> </ul> <table border="1"> <thead> <tr> <th>Bestell-Nr.</th> <th>€/Stück</th> </tr> </thead> <tbody> <tr> <td><b>24 026 86</b></td> <td>*</td> </tr> </tbody> </table>	Bestell-Nr.	€/Stück	<b>24 026 86</b>	*	 <ul style="list-style-type: none"> <li>• <b>Passend für MAN: RZ 2.7</b></li> <li>• Maße: 220 x 94 mm</li> <li>• Ref.-Nr.: 95.22240-1040</li> </ul> <table border="1"> <thead> <tr> <th>Bestell-Nr.</th> <th>€/Stück</th> </tr> </thead> <tbody> <tr> <td><b>24 004 65</b></td> <td>*</td> </tr> </tbody> </table>	Bestell-Nr.	€/Stück	<b>24 004 65</b>	*										
Bestell-Nr.	€/Stück																		
<b>24 026 86</b>	*																		
Bestell-Nr.	€/Stück																		
<b>24 004 65</b>	*																		
 <ul style="list-style-type: none"> <li>• <b>Passend für MHG: GE 1H/HU</b></li> <li>• Maße: 180 x 90 mm</li> <li>• Ref.-Nr.: 95.32040-0033</li> </ul> <table border="1"> <thead> <tr> <th>Bestell-Nr.</th> <th>€/Stück</th> </tr> </thead> <tbody> <tr> <td><b>24 020 35</b></td> <td>*</td> </tr> </tbody> </table>	Bestell-Nr.	€/Stück	<b>24 020 35</b>	*	 <ul style="list-style-type: none"> <li>• <b>Passend für MAN: RE1.0LN, 1.1LN, 1.2LN, 1.3LN</b></li> <li>• Material: Flammrohr aus Keramik</li> <li>• Ref.-Nr.: 95.21110-0072</li> </ul> <table border="1"> <thead> <tr> <th>Bestell-Nr.</th> <th>€/Stück</th> </tr> </thead> <tbody> <tr> <td><b>24 026 82</b></td> <td>*</td> </tr> </tbody> </table>	Bestell-Nr.	€/Stück	<b>24 026 82</b>	*										
Bestell-Nr.	€/Stück																		
<b>24 020 35</b>	*																		
Bestell-Nr.	€/Stück																		
<b>24 026 82</b>	*																		
 <ul style="list-style-type: none"> <li>• <b>Passend für MAN: RE1.1LN-RE1.3LN</b></li> <li>• Länge: 180 mm</li> <li>• Ref.-Nr.: 95.21110-0068</li> </ul> <table border="1"> <thead> <tr> <th>Bestell-Nr.</th> <th>€/Stück</th> </tr> </thead> <tbody> <tr> <td><b>24 017 55</b></td> <td>*</td> </tr> </tbody> </table>	Bestell-Nr.	€/Stück	<b>24 017 55</b>	*	 <ul style="list-style-type: none"> <li>• <b>Passend für MAN: RE1.0LN</b></li> <li>• Ref.-Nr.: 95.21110-0067</li> </ul> <table border="1"> <thead> <tr> <th>Bestell-Nr.</th> <th>€/Stück</th> </tr> </thead> <tbody> <tr> <td><b>24 026 81</b></td> <td>*</td> </tr> </tbody> </table>	Bestell-Nr.	€/Stück	<b>24 026 81</b>	*										
Bestell-Nr.	€/Stück																		
<b>24 017 55</b>	*																		
Bestell-Nr.	€/Stück																		
<b>24 026 81</b>	*																		
 <ul style="list-style-type: none"> <li>• <b>Passend für MHG: RE1.19-26H, RE 15-22HU</b></li> <li>• Maße: 80 x 200 mm</li> <li>• Material: Stahl</li> <li>• Ref.-Nr.: 95.22240-0200 ersetzt 95.22240-0201</li> </ul> <table border="1"> <thead> <tr> <th>Typ</th> <th>Bestell-Nr.</th> <th>€/Stück</th> </tr> </thead> <tbody> <tr> <td>Brennerrohr</td> <td><b>24 017 18</b></td> <td>*</td> </tr> <tr> <td>Befestigungsschraube</td> <td><b>24 018 42</b></td> <td>*</td> </tr> </tbody> </table>	Typ	Bestell-Nr.	€/Stück	Brennerrohr	<b>24 017 18</b>	*	Befestigungsschraube	<b>24 018 42</b>	*	 <ul style="list-style-type: none"> <li>• <b>Passend für MHG: RE 1.60-1.70H</b></li> <li>• Maße: 95 x 262 mm</li> <li>• Material: Stahl</li> <li>• Ref.-Nr.: 95.22240-0205</li> </ul> <table border="1"> <thead> <tr> <th>Typ</th> <th>Bestell-Nr.</th> <th>€/Stück</th> </tr> </thead> <tbody> <tr> <td>Brennerrohr</td> <td><b>24 026 89</b></td> <td>*</td> </tr> <tr> <td>Befestigungsschraube</td> <td><b>24 018 42</b></td> <td>*</td> </tr> </tbody> </table>	Typ	Bestell-Nr.	€/Stück	Brennerrohr	<b>24 026 89</b>	*	Befestigungsschraube	<b>24 018 42</b>	*
Typ	Bestell-Nr.	€/Stück																	
Brennerrohr	<b>24 017 18</b>	*																	
Befestigungsschraube	<b>24 018 42</b>	*																	
Typ	Bestell-Nr.	€/Stück																	
Brennerrohr	<b>24 026 89</b>	*																	
Befestigungsschraube	<b>24 018 42</b>	*																	
<ul style="list-style-type: none"> <li>• <b>Passend für MHG: RE1.32-50H, RE 27-51HU</b></li> <li>• Maße: 91,5 x 220 mm</li> <li>• Material: Stahl</li> <li>• Ref.-Nr.: 95.22240-0203 ersetzt 95.22240-0202</li> </ul> <table border="1"> <thead> <tr> <th>Typ</th> <th>Bestell-Nr.</th> <th>€/Stück</th> </tr> </thead> <tbody> <tr> <td>Brennerrohr</td> <td><b>24 017 19</b></td> <td>*</td> </tr> <tr> <td>Befestigungsschraube</td> <td><b>24 018 42</b></td> <td>*</td> </tr> </tbody> </table>	Typ	Bestell-Nr.	€/Stück	Brennerrohr	<b>24 017 19</b>	*	Befestigungsschraube	<b>24 018 42</b>	*	 <ul style="list-style-type: none"> <li>• <b>Stützrohr 80 mm</b></li> <li>• <b>Passend für MHG: RE 1.19-26H/HU/REC</b></li> <li>• Länge: 169 mm</li> <li>• Material: Stahl</li> <li>• Ref.-Nr.: 95.22240-0188 ersetzt -0183</li> </ul> <table border="1"> <thead> <tr> <th>Bestell-Nr.</th> <th>€/Stück</th> </tr> </thead> <tbody> <tr> <td><b>24 020 31</b></td> <td>*</td> </tr> </tbody> </table>	Bestell-Nr.	€/Stück	<b>24 020 31</b>	*					
Typ	Bestell-Nr.	€/Stück																	
Brennerrohr	<b>24 017 19</b>	*																	
Befestigungsschraube	<b>24 018 42</b>	*																	
Bestell-Nr.	€/Stück																		
<b>24 020 31</b>	*																		
 <ul style="list-style-type: none"> <li>• <b>Stützrohr 93 mm</b></li> <li>• <b>Passend für MHG: RE 1.32-70H/HU</b></li> <li>• Länge: 170 mm</li> <li>• Material: Stahl</li> <li>• Referenz-Nr.: 95.22240-0187</li> </ul> <table border="1"> <thead> <tr> <th>Bestell-Nr.</th> <th>€/Stück</th> </tr> </thead> <tbody> <tr> <td><b>24 020 32</b></td> <td>*</td> </tr> </tbody> </table>	Bestell-Nr.	€/Stück	<b>24 020 32</b>	*	 <ul style="list-style-type: none"> <li>• <b>Stützrohr 93 mm</b></li> <li>• <b>Passend für MHG: RE 1.32-70H/HU</b></li> <li>• Länge: 170 mm</li> <li>• Material: Stahl</li> <li>• Referenz-Nr.: 95.22240-0187</li> </ul> <table border="1"> <thead> <tr> <th>Bestell-Nr.</th> <th>€/Stück</th> </tr> </thead> <tbody> <tr> <td><b>24 020 32</b></td> <td>*</td> </tr> </tbody> </table>	Bestell-Nr.	€/Stück	<b>24 020 32</b>	*										
Bestell-Nr.	€/Stück																		
<b>24 020 32</b>	*																		
Bestell-Nr.	€/Stück																		
<b>24 020 32</b>	*																		

Diverse Ersatzteile



**Kesselkörper MHG 3+2**

- Passend für MHG/EWFE: Micromat EC23/28
- Typ: 3+2
- Ref.-Nr.: 96.00025-1715

Bestell-Nr. €/Stück  
**24 020 66** \*

**Kesselkörper MHG 5+2**

- Passend für MHG/EWFE: Micromat EC30/40/60/76
- Typ: 5+2
- Ref.-Nr.: 96.00025-1160

Bestell-Nr. €/Stück  
**24 020 67** \*



**Kesselkörper**

- Passend für MHG: ProCon GWB 15/25
- Ref.-Nr.: 96.31000-7012

Bestell-Nr. €/Stück  
**24 034 55** \*

- Passend für MHG: ProCon GWB 45
- Ref.-Nr.: 96.31000-7014

Bestell-Nr. €/Stück  
**24 034 56** \*



**Kesselrückwandeinlage**

- Passend für MHG: EcoStar Hybrid
- Maße: ø 100 x 20 mm
- Ref.-Nr.: 94.11587-5026

Bestell-Nr. €/Stück  
**24 003 39** \*



**Lampenfeld**

- Passend für MHG: RE1...H, GE1.40/65, GE1.100
- Ref.-Nr.: 95.24300-0002

Bestell-Nr. €/Stück  
**24 027 39** \*



**Kabeldurchführung**

- Passend für MHG: RE, DE, GE, GZ
- Maße: 20 x 34 mm
- Ref.-Nr.: 95.95120-0012

Bestell-Nr. €/Stück  
**24 027 40** \*



**Luftdruckwächter**

- Passend für MHG: GE1, GZ1/2
- Typ: LGW 3A1H
- Ausführung: Mit Anschlusskabel 3-adrig
- Ref.-Nr.: 95.95247-0006

Bestell-Nr. €/Stück  
**24 026 99** \*



**Tiefspeicher-Fühler**

- Passend für MAN/MHG: RVA Regelungen
- Typ: QAZ21.5240
- Fühlerkabel: PVC
- ø x Länge: 6 x 4000 mm
- Ref.-Nr.: 95.19314-5002

Bestell-Nr. €/Stück  
**24 026 79** \*



**Standspeicher-Fühler**

- Passend für MAN/MHG: RVA Regelungen
- Typ: QAZ21.5260
- ø x Länge: 6 x 6000 mm
- Ref.-Nr.: 95.19314-5003

Bestell-Nr. €/Stück  
**24 026 80** \*

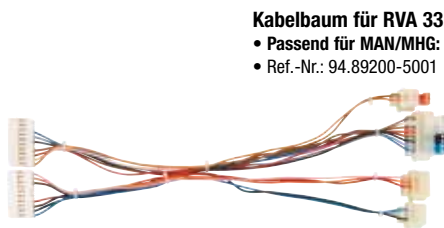

**Kabelbaum für RVA 33.121**

- Passend für MAN/MHG: GK 2-8
- Ref.-Nr.: 94.89200-5001

Bestell-Nr. €/Stück  
**24 034 53** \*

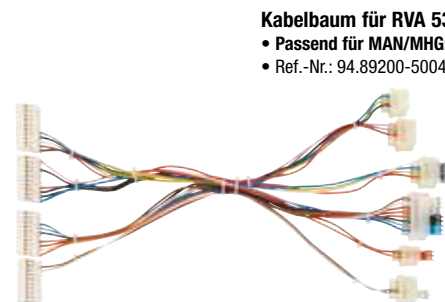

**Kabelbaum für RVA 53.140/380**

- Passend für MAN/MHG: GK 2-8
- Ref.-Nr.: 94.89200-5004

Bestell-Nr. €/Stück  
**24 034 54** \*

Brennerflanschen / Dichtungen



**Kesselflansch**

- Passend für MHG: RE1H/GE1H
- Ref.-Nr.: 95.22232-0031

Bestell-Nr. €/Stück  
**24 020 36** \*



**Brennerrohrflansch**

- Passend für MHG: RE1H/GEH
- Ref.-Nr.: 95.22232-0032

Bestell-Nr. €/Stück  
**24 020 37** \*



**Rundsnur Dichtring**

- Passend für MAN: RE1..LN
- Maße: 75 x 9 x 5 mm
- Ref.-Nr.: 95.22287-0035

Bestell-Nr. €/Stück  
**24 015 12** \*



**Dichtring**

- Passend für MAN: RE1, RE1-H
- Maße: 90,5 x 77 x 6 mm
- Ref.-Nr.: 95.22287-0024/0041
- VPE = 15 Stück

Bestell-Nr. €/Dose  
**24 020 20** \*



**Filz-Dichtring**

- Passend für MAN: RE2.6
- Maße Dichtung: 111 x 90 x 9 mm
- Ref.-Nr.: 95.22287-0025

Bestell-Nr. €/Stück  
**24 001 97** \*



**Rundsnur Dichtring**

- Passend für MHG: RZ 3
- Maße: 135 x 124 x 5,5 mm
- Ref.-Nr.: 95.22287-3012

Bestell-Nr. €/Stück  
**24 034 48** \*



**Flanschdichtung**

- Passend für MAN: RE1H
- Maße: 96 x 149/144 x 5 mm
- Ref.-Nr.: 95.22287-0040

Bestell-Nr. €/Stück  
**24 017 28** \*



**Flanschdichtung**

- Passend für MAN: DE2, RE2, DZ2, RZ2
- Maße: 114 x 175 x 8 mm
- Ref.-Nr.: 95.22287-1005

Bestell-Nr. €/Stück  
**24 014 06** \*















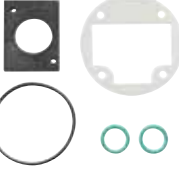

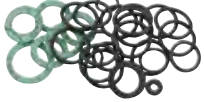
**Rundsnurring**

- Passend für MHG: RZ2
- 102 x 5,5 mm
- Ref.-Nr.: 95.22287-1007

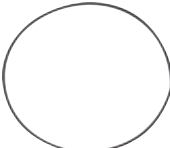
Bestell-Nr. €/Stück  
**24 020 38** \*



**Dichtungen**

 <p><b>Flanschdichtung</b>  <ul style="list-style-type: none"> <li>• Passend für MAN: DE1.1(V), DE1.2, DZ1, GE1.10-GE1.30, RE1, RE/LN</li> <li>• Maße: 97 x 138 x 7 mm</li> <li>• Ref.-Nr.: 95.22287-0031</li> </ul> </p> <p>Bestell-Nr. €/Stück <b>24 014 07 *</b></p>	 <p><b>Dichtungsset gasseitig</b>  <ul style="list-style-type: none"> <li>• Passend für MHG/EWFE: EC 11-40</li> <li>• Ref.-Nr.: 96.00025-1250</li> </ul> </p> <p>Bestell-Nr. €/Set <b>24 020 41 *</b></p>	 <p><b>Dichtungsset gasseitig</b>  <ul style="list-style-type: none"> <li>• Passend für MHG/EWFE: EC 45/60/62/76 H</li> <li>• Ref.-Nr.: 96.00025-1252</li> </ul> </p> <p>Bestell-Nr. €/Set <b>24 020 42 *</b></p>
 <p><b>Dichtungsset gasseitig</b>  <ul style="list-style-type: none"> <li>• Passend für MHG: ProCon E</li> <li>• Typ: Wartungsset 3</li> <li>• Ref.-Nr.: 96.34087-7003</li> </ul> </p> <p>Bestell-Nr. €/Set <b>24 034 73 *</b></p>	 <p><b>Dichtungsset gasseitig</b>  <ul style="list-style-type: none"> <li>• Passend für MHG: ProCon GWB 15 - 45</li> <li>• Ref.-Nr.: 96.34087-7002</li> </ul> </p> <p>Bestell-Nr. €/Set <b>24 034 75 *</b></p>	 <p><b>Dichtungsset wasserseitig</b>  <ul style="list-style-type: none"> <li>• Passend für: MHG/EWFE: EC 11-40</li> <li>• Ref.-Nr.: 96.00025-1251</li> </ul> </p> <p>Bestell-Nr. €/Set <b>24 020 43 *</b></p>
 <p><b>Dichtungsset wasserseitig</b>  <ul style="list-style-type: none"> <li>• Passend für: MHG/EWFE: EC 45/60/62/76</li> <li>• Ref.-Nr.: 96.00025-1253</li> </ul> </p> <p>Bestell-Nr. €/Set <b>24 020 44 *</b></p>	 <p><b>Dichtungsset wasserseitig</b>  <ul style="list-style-type: none"> <li>• Passend für MHG: ProCon GWB 15 - 45</li> <li>• Ref.-Nr.: 96.36087-7001</li> </ul> </p> <p>Bestell-Nr. €/Set <b>24 034 74 *</b></p>	 <p><b>Prallplatte</b>  <ul style="list-style-type: none"> <li>• Passend für MHG/EWFE: EC/ME/ProCon</li> <li>• 180 x 10 mm</li> <li>• Ref. Nr.: 96.00025-1169</li> </ul> </p> <p>Bestell-Nr. €/Stück <b>24 020 48 *</b></p>
 <p><b>Dichtung Abgassammler/K-Körper</b>  <ul style="list-style-type: none"> <li>• Passend für MHG/EWFE: EC/ME</li> <li>• Maße: 140 x 9 mm</li> <li>• Ref.-Nr.: 96.00025-1256</li> </ul> </p> <p>Bestell-Nr. €/Stück <b>24 020 45 *</b></p>	 <p><b>O-Ring Dichtung Brennerplatte</b>  <ul style="list-style-type: none"> <li>• Passend für MHG/EWFE: EC/ME/MD 120/GWB</li> <li>• Maße: 220 x 4 mm</li> <li>• Ref.-Nr.: 96.00025-1220</li> </ul> </p> <p>Bestell-Nr. €/Stück <b>24 020 47 *</b></p>	 <p><b>Dichtung Brennerplatte</b>  <ul style="list-style-type: none"> <li>• Passend für MHG: ProCon Streamline 25H</li> <li>• Maße: 1515 x 4 mm</li> <li>• Ref.-Nr.: 96.34487-7233 ersetzt -7212</li> </ul> </p> <p>Bestell-Nr. €/Stück <b>24 034 69 *</b></p>
 <p><b>Dichtung Brennerplatte</b>  <ul style="list-style-type: none"> <li>• Passend für MHG: ProCon Streamline 16</li> <li>• Maße: 1400 x 4 mm</li> <li>• Ref.-Nr.: 96.34487-7211</li> </ul> </p> <p>Bestell-Nr. €/Stück <b>24 034 72 *</b></p>	 <p><b>Dichtung</b>  <ul style="list-style-type: none"> <li>• Passend für Brennerlanze EWFE: EC/MD/ME</li> <li>• Maße: 77 x 110 mm</li> <li>• Ref.-Nr.: 96.00025-1745</li> </ul> </p> <p>Bestell-Nr. €/Stück <b>24 020 46 *</b></p>	 <p><b>Dichtung Brennerplatte</b>  <ul style="list-style-type: none"> <li>• Passend für MHG: ProCon Streamline</li> <li>• Maße: 275 x 297 x 3 mm</li> <li>• Ref.-Nr.: 96.34487-7210</li> </ul> </p> <p>Bestell-Nr. €/Stück <b>24 034 70 *</b></p>
 <p><b>Dichtung Gebläse</b>  <ul style="list-style-type: none"> <li>• Passend für MHG: ProCon Streamline</li> <li>• Maße: 146 x 84 mm</li> <li>• Ref.-Nr.: 96.34487-7208</li> </ul> </p> <p>Bestell-Nr. €/Stück <b>24 034 71 *</b></p>		

**Dichtungssets**

 <p>• Passend für MHG: ecoGAS 11,18 und 18/24          • Ref.-Nr.: 96.36087-7201  <b>Lieferumfang:</b>          - 1 x Dichtung für Abgasrohr          - 1 x Dichtung für Wärmetauscher-Kondensatbehälter          - 1 x Dichtung für Gasrohr          - 1 x Dichtung für Brennerplatte und Gebläse          - 3 x O-Ringe</p> <p>Bestell-Nr. €/Set <b>20 000 53 *</b></p>	 <p>• Passend für MHG: ecoGAS 24 und 18/24          • Ref.-Nr.: 96.36087-7202  <b>Lieferumfang:</b>          - 1 x Dichtung für Abgasrohr          - 1 x Dichtung für Wärmetauscher-Kondensatbehälter          - 1 x Dichtung für Gasrohr          - 1 x Dichtung für Brennerplatte und Gebläse          - 3 x O-Ringe</p> <p>Bestell-Nr. €/Set <b>20 000 54 *</b></p>	 <p>• Passend für MHG: ecoGAS 30, 30/36, 45, 45/36          • Ref.-Nr.: 96.36087-7204  <b>Lieferumfang:</b>          - 1 x Dichtung für Abgasrohr          - 1 x Dichtung für Wärmetauscher-Kondensatbehälter          - 1 x Dichtung für Gasrohr          - 1 x Dichtung für Brennerplatte und Gebläse          - 3 x O-Ringe</p> <p>Bestell-Nr. €/Set <b>20 000 55 *</b></p> <p><b>gasseitig</b>          • Passend für MHG: ProCon GWB 15 - 45          • Ref.-Nr.: 96.34087-7002</p> <p>Bestell-Nr. €/Set <b>24 034 75 *</b></p>
--	--	---

Ersatzteile für Gasgeräte



**Zündbaustein TQG 43**  
 • Passend für MHG: Pro Con Streamline mit Gasventil Siemens VGU 76  
 • Typ: Siemens TQG 43.A2109  
 • Ref.-Nr.: 96.39572-7205

Bestell-Nr. €/Stück  
**28 045 37** \*



**Gaskombiventil**  
 • Passend für MHG: ProCon Streamline H, S, Flash, für Zündbaustein NAC  
 • Typ: SIT Sigma 0.848.087  
 • Anschluss: DN 20 (3/4") AG  
 • Ref.-Nr.: 96.34500-7201

Bestell-Nr. €/Stück  
**51 104 92** \*



**Gaskombiventil**  
 • Passend für MHG: ProCon Streamline H, S, Flash  
 • Typ: Siemens VGU 76 S.C0209  
 • Anschluss: DN 20 (3/4") AG  
 • Ref.-Nr.: 96.34500-7204

Bestell-Nr. €/Stück  
**51 104 93** \*



**Gaskombiventil**  
 • Passend für MHG/EWFE: Duo/MD/EC/ME und ProCon HT  
 • Typ Sit 822 Novamix  
 • Ref.-Nr.: 96.00025-1166

Bestell-Nr. €/Stück  
**51 104 82** \*



**Gaskombiventil ohne Druckwächter**  
 • Passend für MHG: GWB 15/25/45  
 • Typ Kromschroder CG10R70-GU8BZ, 230 V  
 • Ref.-Nr.: 96.34500-7007

Bestell-Nr. €/Stück  
**51 104 83** \*



**Sensor, PTC, 1/8"**  
 • Passend für MHG/EWFE: Duo/MD/EC/HAT und ProCon HT  
 • Ref.-Nr.: 96.00025-0083

Bestell-Nr. €/Stück  
**20 033 99** \*



**Gebälse**  
 • Passend für MHG/EWFE: EC  
 • Typ 24V DC MVL RG130/0800  
 • Ref.-Nr.: 96.00025-1157

Bestell-Nr. €/Stück  
**24 020 52** \*



**Gebälse**  
 • Passend für MHG: ProCon GWB 45  
 • Typ: EBM RG128/1300-3612  
 • Spannung: 230 V/AC  
 • Ref.-Nr.: 96.34000-7004

Bestell-Nr. €/Stück  
**24 034 78** \*



**Kesselregler**  
 • Passend für MHG: ProCon GWB 15/25 H/HS  
 • Typ: Siemens LMU 64.016 D180 für 24 V-Gebälse  
 • Ref.-Nr.: 96.39100-7029

Bestell-Nr. €/Stück  
**51 104 90** \*

• Passend für MHG: ProCon GWB 45 H  
 • Typ: LMU 64.015 D180  
 • Ref.-Nr.: 96.39100-7046

Bestell-Nr. €/Stück  
**51 104 91** \*



**Kesselfühler**  
 • Passend für MHG: ProCon Streamline  
 • Typ: NTC  
 • ø: 6 mm  
 • Anschluss: Stecker 2-polig  
 • Ref.-Nr.: 94.19314-7202

Bestell-Nr. €/Stück  
**24 034 82** \*



**Einschraubfühler**  
 • Passend für MAN/MHG: ProCon GWB  
 • Typ: QAK 36.350 NTC 10  
 • Anschluss: DN 6 (1/8")  
 • Ref.-Nr.: 94.19314-5011

Bestell-Nr. €/Stück  
**24 034 79** \*



**Steuerung**  
 • Passend für MHG: ProCon Streamline  
 • Typ: IC3 mit Uhr  
 • Ref.-Nr.: 96.39100-7206

Bestell-Nr. €/Stück  
**24 034 83** \*



**Drei-Wege-Umschaltventil komplett**  
 • Passend für MHG/EWFE: HS/S Gasgeräte EC-1WT  
 • Typ EVA3N/EH  
 • Ref.-Nr.: 96.00025-1238 ersetzt 96.00025-1040

Bestell-Nr. €/Stück  
**90 843 62** \*



**Drei-Wege-Umschaltventil**  
 • Passend für MHG: ProCon GWB  
 • Typ: Honeywell VC  
 • Anschluss: DN 20 (3/4") AG  
 • Ref.-Nr.: 96.32377-7001

Bestell-Nr. €/Stück  
**24 034 81** \*



**Sicherheitstemperaturbegrenzer - Wasser**  
 • Passend für MHG/EWFE: Micromat EC  
 • Mit O-Ring und Mutter  
 • Ref.-Nr.: 96.00025-1135

Bestell-Nr. €/Stück  
**20 034 01** \*



**Umwälzpumpe**  
 • Passend für MHG/EWFE: Duomat  
 • Typ Grundfos UPER 25-60 130  
 • Ref.-Nr.: 96.00013-0170

Bestell-Nr. €/Stück  
**90 843 65** \*



**Umwälzpumpe**  
 • Passend für MHG: ProCon GWB  
 • Typ: UPM2 15-70  
 • Anschluss: DN 25 (1")  
 • Größe: 130 mm  
 • Inkl. Dichtungen  
 • Ref.-Nr.: 96.32100-7046

Bestell-Nr. €/Stück  
**90 889 11** \*



**Pumpenkopf**  
 • Passend für MHG/EWFE: EC11-EC31, EC45-a/E-EC62  
 • Typ Grundfos UPER 15-60 iA  
 • Inkl. 4 x Inbusschrauben  
 • Ref.-Nr.: 96.00013-0142

Bestell-Nr. €/Stück  
**90 843 64** \*



**Abgassammler-Set**  
 • Passend für MHG/EWFE: EC-1WT  
 • Ref.-Nr.: 96.36400-7010

Bestell-Nr. €/Set  
**24 020 65** \*



**Abgassammler-Set**  
 • Passend für MHG: GWB 15/25/28/45  
 • Inkl. Dichtungen und Stopfen  
 • Ref.-Nr.: 96.36400-7008

Bestell-Nr. €/Set  
**24 034 80** \*



**Kondenswassersiphon**  
 • Passend für MHG/EWFE: EC 11-38  
 • Ref.-Nr.: 96.00025-1027

Bestell-Nr. €/Stück  
**24 020 64** \*

**Diverse Ersatzteile**



**Pelletzündung**

- Passend für MCZ: Face AIR
- Maße: ø 9,5 x 150 mm
- Ref.-Nr.: 41450902600

Info Bestell-Nr. €/Stück  
 90 878 92 \*



**Pelletzündung**

- Passend für MCZ: Ego AIR, Musa AIR, CLUB AIR, Ego COMFORT AIR, Musa COMFORT AIR, Club COMFORT AIR, Ego HYDRO, Musa HYDRO, Club HYDRO
- Maße: ø 12 x 170 mm
- Ref.-Nr.: 41450905000

Info Bestell-Nr. €/Stück  
 90 878 75 \*



**Gebläse**

- Passend zu MCZ: Ego COMFORT AIR, Musa COMFORT AIR, Club COMFORT AIR
- AC 230 V/50 Hz/45 W
- Ref.-Nr.: 41451002903 ersetzt 41451002900

Info Bestell-Nr. €/Stück  
 90 032 83 \*



**Getriebemotor**

- Passend für MCZ: Ego HYDRO, Musa HYDRO, Club HYDRO
- 230 V/50 Hz
- Welle: ø 9 mm einseitig flach
- Ref.-Nr.: 41450901600

Info Bestell-Nr. €/Stück  
 90 878 90 \*

**Getriebemotor**

- Passend für MCZ: Ego AIR, Musa AIR, CLUB AIR, Face AIR, EGO COMFORT AIR, Musa COMFORT AIR, Club COMFORT AIR
- 230 V/50 Hz
- Welle: ø 9 mm einseitig flach
- Ref.-Nr.: 4160278

Info Bestell-Nr. €/Stück  
 90 878 74 \*



**Hauptplatine**

- Passend für MCZ: Ego AIR, Musa AIR, Club AIR, Ego COMFORT AIR, Musa COMFORT AIR, Club COMFORT AIR
- Ref.-Nr.: 41450907601

Info Bestell-Nr. €/Stück  
 90 878 82 \*

**Hauptplatine**

- Passend für MCZ: Club HYDRO, Musa HYDRO, Ego HYDRO
- Für Hydro-Geräte mit HE-Pumpen
- Ref.-Nr.: 41451101050

Info Bestell-Nr. €/Stück  
 90 878 76 \*



**Gebläse**

- Passend für MCZ: Ego AIR, Musa AIR, Club AIR, Face AIR, Ego COMFORT AIR, Musa COMFORT AIR, Club COMFORT AIR, Ego HYDRO
- SIT S.p.a.
- AC 230 V/50/Hz/45 W
- Ref.-Nr.: 41451003202 ersetzt 414508024

Info Bestell-Nr. €/Stück  
 90 878 78 \*



**Hauptplatine**

- Passend für MCZ: Face AIR
- Ref.-Nr.: 41451001200

Info Bestell-Nr. €/Stück  
 90 878 95 \*



**Warmluftgebläse**

- Passend für MCZ: Ego AIR, Musa AIR, Club AIR
- Trial
- 230 V, 50/60 Hz
- Ref.-Nr.: 41451002800

Info Bestell-Nr. €/Stück  
 90 878 83 \*



**Rauchabsauggebläse**

- Passend für MCZ: Musa HYDRO, Club HYDRO
- Ebmpapst R2E-180-CG82-12
- 230 V/50 Hz/0,30 A/68 W
- Ref.-Nr.: 414508016

Info Bestell-Nr. €/Stück  
 90 878 91 \*



**Encoder zu Rauchgasgebläse**

- Passend für MCZ: Ego AIR, Musa AIR, Club AIR, Face AIR, Ego COMFORT AIR, Musa COMFORT AIR, Club COMFORT AIR, Ego HYDRO
- Ref.-Nr.: 41451209300

Info Bestell-Nr. €/Stück  
 90 878 76 \*



**Bedienblende**

- Passend für MCZ: Face AIR
- H:45 mm x L:160 mm
- Ref.-Nr.: 41450907900

Info Bestell-Nr. €/Stück  
 90 878 87 \*



**Bedienblende**

- Passend für MCZ: Ego AIR, Ego COMFORT AIR, Ego HYDRO, Club COMFORT AIR, Musa HYDRO, Club HYDRO
- H:45 mm x L:160 mm
- Ref.-Nr.: 414508022
- Lieferumfang: - Verbindungskabel

Info Bestell-Nr. €/Stück  
 90 878 73 \*



**EPROM Encoder Kabel**

- Passend zu MCZ: Ego AIR, Musa AIR, Club AIR, Face AIR, Ego COMFORT AIR, Musa COMFORT AIR, Club COMFORT AIR, Ego HYDRO
- Länge: 1000 mm
- Ref.-Nr.: 4160477

Info Bestell-Nr. €/Stück  
 90 878 80 \*



**Rauchgasfühler**

- Passend für Face AIR
- ø x Länge: 4 mm x 850 mm
- Ref.-Nr.: 4160239

Info Bestell-Nr. €/Stück  
 90 878 93 \*



**Rauchgasfühler Active System**

- Passend für MCZ: Musa AIR, Club AIR, Ego COMFORT AIR, Musa COMFORT AIR, Club COMFORT AIR
- ø x Länge: 4 mm x 520 mm
- Ref.-Nr.: 41450901800

Info Bestell-Nr. €/Stück  
 90 878 86 \*



**Raumtemperatur-/ Rauchgasfühler**

- Passend für MCZ: Ego AIR, Ego HYDRO, Musa HYDRO, Club HYDRO
- ø x Länge: 4 mm x 780 mm
- Ref.-Nr.: 41450901700

Info Bestell-Nr. €/Stück  
 90 878 81 \*



Diverse Ersatzteile



**Raumtemperaturfühler**

- Passend für MCZ: Face AIR
- ø x Länge: 10 mm x 1450 mm
- Ref.-Nr.: 4160386

Info Bestell-Nr. €/Stück  
**90 878 94** \*



**Sicherheitsdisplay**

- Passend für MCZ: Musa AIR, Club AIR, Musa COMFORT AIR, Club COMFORT AIR
- H: 100 mm x B:45 mm
- Ref.-Nr.: 41450900700

Info Bestell-Nr. €/Stück  
**90 878 84** \*



**Fernbedienung**

- Passend für MCZ: Musa AIR, Club AIR, Musa COMFORT AIR, Club COMFORT AIR
- Ref.-Nr.: 41451106000
- Lieferumfang:  
- Batterien

Info Bestell-Nr. €/Stück  
**90 878 85** \*



**Luftfühler**

- Passend für MCZ: Ego AIR, Musa AIR, Club AIR, Ego COMFORT AIR, Musa COMFORT AIR, Club COMFORT AIR, Ego HYDRO, Musa HYDRO, Club HYDRO
- Ref.-Nr.: 41451205000

Info Bestell-Nr. €/Stück  
**90 878 77** \*



**Thermostat 110°C (Clickson)**

- Passend für: Aike, Antares, Astra, Athos, Aurora, Boxtherm 60/70, Cap, Club, Cute, Duo, Ego, Face, Flair, Flat, Flux, Gea, Gio, Kaika, Kama, Klein, Lam, Maggie, Mercury, Modulo, Musa, Nasik, Nima, Nova, Omega, Panorama, Philo, Planet, Polar, Powerbox, Powersystem, Powertherm, Sagar, Saturn, Solar, Star, Suite, Swing, Thema, Tida, Toba, Tray, Tube, Vega, Vivo, Yari
- Ref.-Nr.: 412007004

Info Bestell-Nr. €/Stück  
**90 884 75** \*



**Brennschale aus Gusseisen**

- Passend für Geräte Boxtherm 70, Club, Duo, Ego, Gio, Kama, Maggie, Musa, Nasik, Nima, Sagar, Star, Suite, Toba, Tube, Vivo, Yari
- H: 70 mm x B: 125 mm x L: 85 mm
- Ref.-Nr.: 413008003

Info Bestell-Nr. €/Stück  
**90 884 80** \*



**Dichtungen**

- Passend zu Bogen mit Revisionsöffnung
- VPE = 5 Stück

Info Bestell-Nr. €/VPE  
**90 877 95** \*



**Ersatz-Silikondichtung**

- ø 80 mm
- VPE = 5 Stück

Info Bestell-Nr. €/VPE  
**90 877 99** \*

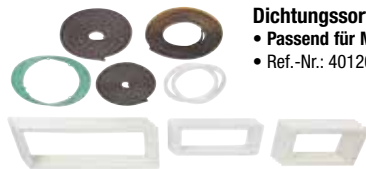

**Dichtungssortiment**

- Passend für MCZ-Pellet-Kamine allgemein
- Ref.-Nr.: 4012027

Info Bestell-Nr. €/Stück  
**90 884 82** \*



**Hocheffizienzpumpe 25/60**

- Passend für Geräte Hydro, Club, Ego, Musa, Star, Suite
- Ref.-Nr.: 41501500100

Info Bestell-Nr. €/Stück  
**90 884 74** \*

OERTLI

Wartungsset / Zündelektroden



**Wartungsset**

- Passend für OERTLI: Optimat 3000 und GVR 140 condens
- Ref.-Nr.: 295220
- Lieferumfang:  
- Zündelektrode  
- Dichtungen

Bestell-Nr. €/Set  
**24 027 80** \*



- Passend für OERTLI: LOWNOx, OEN131
- Isolator: 25 x 40 mm
- Draht ø: 2 mm
- Anschluss: 4.0 mm
- Ref.-Nr.: 97948970 ersetzt 104558

Bestell-Nr. €/Stück  
**29 044 07** \*



- Passend für OERTLI: OEN 150 LEV, OEN 220 L
- Isolator: 25 x 40 mm
- Draht ø: 1,2 mm
- Drahtlänge: 5 + 13 + 3 mm
- Anschluss: 4,0 mm
- Ref.-Nr.: 97942325 ersetzt 111274

Bestell-Nr. €/Stück  
**29 057 91** \*



- Passend für OERTLI: OEN 330GM, 332 GM/GI, OEN 350 GI
- Isolator: 6,9 x 42 mm
- Draht ø: 2 mm
- Drahtlänge: 8 x 30 mm
- Anschluss: 4,0 mm
- Ref.-Nr.: 106050

Bestell-Nr. €/Stück  
**29 057 93** \*



- Passend für OERTLI: OES 150/151
- Isolator: 2/14 x 75 mm
- Draht: 2 x 5+25+9 mm
- Anschluss: 4.0 mm
- Ref.-Nr.: 107160

Bestell-Nr. €/Satz  
**29 044 39** \*



**Zündelectroden**



- **Passend für OERTLI: OES 130 L-DE**
- Isolator: 14 x 75 mm
- Draht ø: 2,5 mm
- Drahtlänge: 7 + 20 + 8 mm
- Anschluss: 6,3 mm
- Ref.-Nr.: 103300
- **Lieferumfang:**
- 1 x Links
- 1 x Rechts

Bestell-Nr. €/Satz  
**24 031 11** \*



- **Passend für OERTLI: OE-AG2/20**
- Isolator: 2/6 x 70 mm
- Draht: 6+60 + 17+20+17 mm
- Anschluss: 6,3 mm
- Ref.-Nr.: 012638

Bestell-Nr. €/Set  
**29 029 01** \*

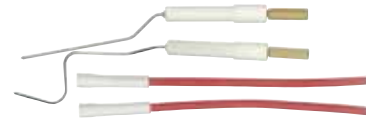

- **Passend für OERTLI: OE-3 UG2E/2Z/3Z, OE-4UG2, OE3/4-01M2**
- Mit Zündkabel
- Isolator: 2/14 x 76 mm
- Draht: 8+24+80/8+27+48+35+14+39 mm
- Anschlusskabel: 200 mm
- Ref.-Nr.: 012644

Bestell-Nr. €/Satz  
**29 029 05** \*

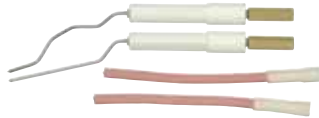

- **Passend für OERTLI: OE-2/UG2E/UG2Z**
- Isolator: 2 x 14 x 75 mm
- Draht: 10+17+60/8+15+18+20+20+25 mm
- Anschlusskabel: 150 mm
- Ref.-Nr.: 012642

Bestell-Nr. €/Satz  
**29 029 04** \*



- **Passend für OERTLI: OPN/OCN 160 LEV, 160 LEV-F**
- Isolator: 7/12 x 69 mm
- Draht ø: 3,5 mm
- Drahtlänge: 62 + 11 mm
- Anschluss: 4,0 mm
- Ref.-Nr.: 7675674 ersetzt 7659082, 200004650 und 7607277
- **Lieferumfang:**
- 1 x links
- 1 x rechts

Bestell-Nr. €/Satz  
**29 057 38** \*



- **Passend für OERTLI: GKR 140N**
- Isolator: 6,8 x 40 mm
- Draht ø: 3 mm
- Drahtlänge: 25 + 10 mm
- Anschluss: Flachhülse 2,8 mm
- Halbleuch: 14 x 22 mm
- Kabellänge: 450 mm
- Ref.-Nr.: 125053

Bestell-Nr. €/Stück  
**24 031 09** \*



- **Passend für OERTLI: GS 18/20, GSR 300/400**
- Isolator: 6,8 x 38 mm
- Draht ø: 2 mm
- Drahtlänge: 11 mm
- Anschluss: Flachhülse 6,3 mm
- Halbleuch: 16 x 22 mm
- Kabellänge: 650 mm
- Ref.-Nr.: 51293

Bestell-Nr. €/Stück  
**29 000 28** \*



- **Passend für OERTLI: RK 38-78 VA, RK 92-156 DUO**
- Isolator: 9,5 x 50 mm
- Draht ø: 3 mm
- Drahtlänge: 6 + 28 mm
- Massedraht: 35 + 39 + 14 mm
- Anschluss: 4,0 mm
- Halbleuch: 16 x 38 mm
- Ref.-Nr.: 520121

Bestell-Nr. €/Stück  
**24 031 10** \*



- **Passend für OERTLI: RO-C**
- Isolator: 9,5 x 60 mm
- Draht ø: 3 mm
- Drahtlänge: 13 + 40 + 31 + 20 + 20 mm
- Anschluss: 4,0 mm
- Halbleuch: 29 x 48 mm
- Ref.-Nr.: 59677

Bestell-Nr. €/Stück  
**29 000 34** \*

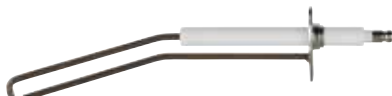

- **Passend für OERTLI: RK 30/60-75/150**
- Isolator: 9,5 x 91 mm
- Draht ø: 3,5 mm
- Drahtlänge: 10 + 77 + 11 mm
- Massedraht: 72 + 70 mm
- Anschluss: 6,3 mm
- Ref.-Nr.: 7149331

Bestell-Nr. €/Stück  
**29 000 29** \*



- **Passend für OERTLI: RLN 5/8-18/30**
- Isolator: 7 x 50 mm
- Draht ø: 2,5 mm
- Drahtlänge: 24 + 8 mm
- Anschluss: 4,0 mm
- Halbleuch: 16 x 22,5 mm
- Ref.-Nr.: 60169

Bestell-Nr. €/Stück  
**29 000 33** \*



- **Passend für OERTLI: KLN/RLN 9**
- Isolator: 9,5 x 76 mm
- Draht ø: 3 mm
- Drahtlänge: 9 + 9 mm
- Massedraht: 79 + 10 + 7 mm
- Anschluss: 4,0 mm
- Halbleuch: 16 x 38 mm
- Ref.-Nr.: 59323

Bestell-Nr. €/Stück  
**24 001 47** \*



- **Passend für OERTLI: R/RK-Kessel**
- Draht ø: 3 mm
- Drahtlänge: 37 + 44 mm
- Anschluss: 6,3 mm
- Ref.-Nr.: 50972

Bestell-Nr. €/Stück  
**29 000 38** \*



- **Passend für OERTLI: KLN/RLN 13-36**
- Isolator: 9,5 x 50 mm
- Draht ø: 3 mm
- Drahtlänge: 38 + 14 + 9 mm
- Massedraht: 79 + 23 + 9 mm
- Anschluss: 4,0 mm
- Halbleuch: 16 x 38 mm
- Ref.-Nr.: 58490

Bestell-Nr. €/Stück  
**24 001 43** \*



- **Passend für OERTLI: RKNE 10-35**
- Isolator: 8 x 60 mm
- Draht ø: 3 mm
- Drahtlänge: 10 + 37 mm
- Anschluss: 6,3 mm
- Halbleuch: 20 x 50 mm
- Ref.-Nr.: 58400 ersetzt 52765

Bestell-Nr. €/Stück  
**24 031 12** \*



- **Passend für OERTLI: RO/DUO, 95/B-400/B**
- Isolator: 10,7 x 60 mm
- Draht ø: 2,8 mm
- Drahtlänge: 8 + 28 + 40 + 33 + 13 mm
- Anschluss: 6,3 mm
- Ref.-Nr.: 52781

Bestell-Nr. €/Stück  
**29 000 35** \*



**Zündelectroden**



- **Passend für OERTLI: RLN 5/8-18/30**
- Isolator: 7 x 38 mm
- Draht ø: 2 mm
- Drahtlänge: 12 mm
- Anschluss: 2 mm
- Kabellänge: 500 mm
- Ref.-Nr.: 51950

Bestell-Nr. €/Stück  
**29 000 31** \*



- **Passend für OERTLI: OEN 330L/332LZ**
- Isolator: 6,3 x 120 mm
- Draht ø: 2 mm
- Drahtlänge: 3 + 13 mm
- Anschluss: 6,3 mm
- Ref.-Nr.: 104384
- **VPE = 2 Stück**

Bestell-Nr. €/VPE  
**29 057 92** \*



- **Passend für OERTLI: GS 140 Nu, EKATHERM G 28-55, KR 8-26,R/R-PE/DUO 11-170, RK/RK-PE/DUO 11-170, RK/RK-PE/DUO 10-156, RO/DUO 95/B-400 B, SR 15-62, SRN 55-130, SRN 9-73, Super 90 70-300**
- Ref.-Nr.: 56995

Bestell-Nr. €/Stück  
**24 001 46** \*

**Zünd- und Ionisationselectroden**

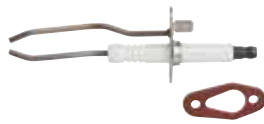

- **Passend für Oertli: Optimat 2000**
- Isolator: 9,5 x 60 mm
- Draht ø: 3 mm
- Drahtlänge: 8 + 28 + 10 mm
- Drahtlänge Ionisation: 19 + 10 + 28 + 9 mm
- Anschluss: 6,3 mm
- Halblech: 16 x 38 mm
- Ref.-Nr.: 284309
- **Lieferumfang:**  
- Dichtung

Bestell-Nr. €/Stück  
**29 057 84** \*



- **Passend für Oertli: Optimat 3000**
- Isolator: 9,6 x 60 mm
- Draht ø: 3 mm
- Drahtlänge: 39 + 10 mm
- Drahtlänge Ionisation: 18 + 11 + 38 + 10 mm
- Anschluss: 6,3 mm
- Halblech: 16 x 38 mm
- Ref.-Nr.: 0295165
- **Lieferumfang:**  
- Dichtungen  
- Distanzhülsen

Bestell-Nr. €/Stück  
**29 057 27** \*



- **Passend für Oertli: Quinta**
- Isolator: 9,4 x 70 mm
- Draht ø: 3 mm
- Drahtlänge: 28 + 12 mm
- Drahtlänge Ionisation: 52 mm
- Anschluss: 6,3 mm
- Halblech: 40 x 16 mm
- Ref.-Nr.: S54339
- **Lieferumfang:**  
- Dichtungen  
- Schrauben

Bestell-Nr. €/Stück  
**29 055 16** \*



- **Passend für Oertli: Optimat GMR 1000 Condens / GMR 1024**
- Isolator: 9,4 x 43 mm
- Draht ø: 3 mm
- Drahtlänge: 10 + 28 + 13 mm
- Drahtlänge Ionisation: 41 + 23 mm
- Anschluss: Flachhülse 2,8 mm
- Halblech: 16 x 38 mm
- Ref.-Nr.: S62743
- **Lieferumfang:**  
- Dichtung  
- Schrauben

Bestell-Nr. €/Stück  
**29 056 03** \*



- **Passend für Oertli: OES 150 GE**
- Isolator: 27,6 x 73 mm
- Draht ø: 2 mm
- Drahtlänge: 5 + 29 mm
- Drahtlänge Ionisation: 4 + 65 mm
- Anschluss: 4/6,3 mm
- Ref.-Nr.: 107616

Bestell-Nr. €/Stück  
**24 031 24** \*



- **Passend für OERTLI: GSR 300/E/EZ + 400/E/EZ, GS 18+20, R/R-PE/DUO 11-170, RK/RK-PE/DUO 10-156, Super 90 70-300**
- Isolator: 11 x 61 mm
- Draht ø: 3 mm
- Drahtlänge: 160 mm
- Anschluss: 6,3 mm
- Ref.-Nr.: 53469

Bestell-Nr. €/Stück  
**29 000 36** \*

**Ionisationselectroden**



- **Passend für OERTLI: RLN 5/8 - 18/30, RLN 9/15-2-18/30-2, RLN 23/28 - 36/60**
- Isolator: 6,8 x 50 mm
- Draht ø: 3 mm
- Drahtlänge: 23 + 21 + 23 mm
- Anschluss: 6,3 mm
- Ref.-Nr.: 60170

Bestell-Nr. €/Stück  
**29 000 17** \*



- **Passend für OERTLI: OE 1 G 2, OE-2E/Z1**
- Isolator: ø 11,5 x 14, Länge 71 mm
- Draht ø: 2,5 mm
- Drahtlänge: 32 x 32 x 45 x 38 mm
- Anschluss: 4,0 mm
- Ref.-Nr.: 977151

Bestell-Nr. €/Stück  
**29 057 74** \*



- **Passend für OERTLI: OE-2E/Z2**
- Isolator: ø 11,5 x 14 mm, Länge: 74 mm
- Draht ø: 2,5 mm
- Drahtlänge: 25 x 65 x 65 mm
- Anschluss: Gewinde M5 IG
- Ref.-Nr.: 978558

Bestell-Nr. €/Stück  
**29 057 75** \*



- **Passend für OERTLI: OE 3 UG, OE 4 UG**
- Isolator: ø 12 x 16 mm, Länge: 74 mm
- Draht ø: 2,5 mm
- Drahtlänge: 6 x 30 x 90 x 47 mm
- Anschluss: Gewinde M5 IG
- Ref.-Nr.: 970409

Bestell-Nr. €/Stück  
**29 057 76** \*



- **Passend für OERTLI: OES 443 G, OES 440 GM/GI**
- Isolator: ø 7 x 80 mm
- Draht ø: 3 mm
- Drahtlänge: 46 mm
- Anschluss: 6,3 mm
- Halblech: 16 x 22 mm
- Ref.-Nr.: 106600

Bestell-Nr. €/Stück  
**29 057 79** \*



- **Passend für OERTLI: RK 10-34, RKNE 10-35**
- Isolator: ø 9 x 40 mm
- Draht ø: 3 mm
- Drahtlänge: 70 mm
- Anschluss: 6,3 mm
- Halblech: 15 x 38 mm
- Ref.-Nr.: 52013

Bestell-Nr. €/Stück  
**24 030 97** \*

**Ionisationselektroden und Zubehör**



- **Passend für OERTLI: G5R130NA**
- Isolator:  $\varnothing$  7 x 42 mm
- Draht  $\varnothing$ : 3 mm
- Drahtlänge: 33 + 30 mm
- Anschluss: Flachhülse 5 mm

- Halblech: 16 x 22 mm
- Ref.-Nr.: 97580451 ersetzt 125052

Bestell-Nr. €/Stück  
**24 031 08** \*



- **Passend für OERTLI: OEN 333GM**
- Isolator:  $\varnothing$  7 x 80 mm
- Draht  $\varnothing$ : 3 mm
- Drahtlänge: 150 mm

- Anschluss: 6,3 mm
- Halblech: 15 x 23 mm
- Ref.-Nr.: 106049

Bestell-Nr. €/Stück  
**29 057 82** \*



- **Passend für OERTLI: RK TURBO LN BIS 6/96**
- Isolator: 9,5 x 83 mm
- Draht  $\varnothing$ : 3 mm
- Drahtlänge: 5 + 22 + 33 mm
- Anschluss: 4,0 mm
- Halblech: 16 x 30 mm
- Ref.-Nr.: 7142409

Bestell-Nr. €/Stück  
**29 000 16** \*



- **Passend für OERTLI: RLN 5/8 - 18/30, RLN 9/15-2-18/30-2, RLN 23/28 - 36/60**
- Isolator: 6,8 x 50 mm
- Draht  $\varnothing$ : 3 mm
- Drahtlänge: 23 + 21 + 23 mm
- Anschluss: 6,3 mm
- Ref.-Nr.: 60170

Bestell-Nr. €/Stück  
**29 000 17** \*



- **Passend für OERTLI: RK 30/60-75/150**
- Isolator: 9,5 x 81 mm
- Draht  $\varnothing$ : 3,5 mm
- Drahtlänge: 11 + 88 mm
- Anschluss: 4 mm
- Anschluss Zündgas: Halblech: 16 x 30 mm
- Ref.-Nr.: 7149332

Bestell-Nr. €/Stück  
**29 000 14** \*



- **Passend für OERTLI: RKNE 10-18 alt (hinten)**
- Ausführung: Q354A1000
- Isolator: 8 x 21 mm
- Draht  $\varnothing$ : 3 mm
- Drahtlänge: 63 mm
- Anschluss: Flachstecker 6,3 mm
- Halblech: 22,3 x 48 mm
- Ref.-Nr.: 52767

Bestell-Nr. €/Stück  
**29 000 15** \*



- **Passend für OERTLI: GSRH 201-501 G, GSNR 501 F**
- Isolator:  $\varnothing$  7 x 42 mm
- Draht  $\varnothing$ : 3 mm
- Drahtlänge: 62 mm
- Anschluss: 4,0 mm
- Halblech: 16 x 22 mm
- Kabellänge: 600 mm
- Ref.-Nr.: 121077
- **Lieferumfang:**  
- Ionisationskabel

Bestell-Nr. €/Stück  
**29 057 80** \*



**Dichtring**

- **Passend für OERTLI: Für Zünd- und Ionisationselektrode GS und Rem 35-90 Auto**
- Stärke: 0,7 mm
- Maß:  $\varnothing$  9 x 10,5 mm
- Ref.-Nr.: 374071
- **VPE = 10 Stück**

Bestell-Nr. €/VPE  
**24 031 56** \*

**Glühzylinder & Zündbrenner**



- **Passend für OERTLI: Öl-Kleinheizkessel ÖK/ÖSB und Öl-Kessel mit Trafo**
- Als Ersatz zu Glühzylinder 7087697 ist Stellhülse (24 001 29) und Trafo Tramac erforderlich
- Ref.-Nr.: 192892
- **Lieferumfang:**  
- Anschlussklemmen  
- Schrauben

Bestell-Nr. €/Stück  
**29 000 06** \*

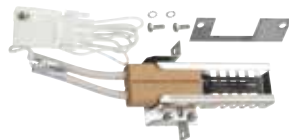

- **Passend für OERTLI: GSR**
- Ref.-Nr.: 83688793 ersetzt 122759
- **Lieferumfang:**  
- Befestigungsatz

Bestell-Nr. €/Stück  
**29 057 89** \*



**Stellhülse**

- **Passend für OERTLI: Glühzylinder**
- Innen- $\varnothing$ : 18 mm
- Länge: 31 mm
- Ref.-Nr.: 7090041

Bestell-Nr. €/Stück  
**24 001 29** \*

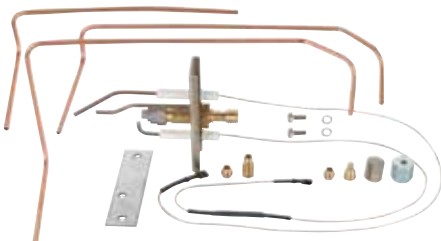

- **Passend für:**  
- De Dietrich: DTG 120 NEZ DIEM DDI  
- Oertli: GSR 130 NA, GSRN 100 ORION
- Ref.-Nr.: 83885504 ersetzt 180720, 125105
- **Lieferumfang:**  
- Zünd- und Ionisationselektrode  
- Düse  
- Anschlussverschraubung  
- Anschlussrohre

Bestell-Nr. €/Set  
**29 057 06** \*

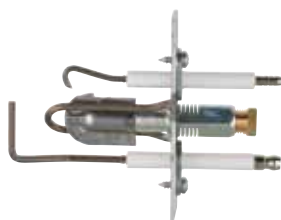

- **Passend für OERTLI: RLN, VA**
- Isolator: 6,8 x 50 mm
- Halblech: 23 x 80 mm
- Ref.-Nr.: 60710
- **Lieferumfang:**  
- Elektroden  
- Düse 0,45

Bestell-Nr. €/Stück  
**29 000 25** \*



**Injektordüse**

- **Passend für OERTLI: RLN13,20,30//RLN9/15+13/22**
- Ausführung: 2,2 Erdgas E
- Anschluss: DN 8 (1/4")
- Ohne Dichtring
- Ref.-Nr.: 5277712

Bestell-Nr. €/Stück  
**24 000 98** \*



**Sieb**

- **Passend für Zündbrenner 83885504**
- Ref.-Nr.: 97580207

Bestell-Nr. €/Stück  
**24 034 42** \*

**Thermoelemente**



- **Passend für OERTLI: RKN 10-35**
- Länge: 750 mm
- Fühler: 6 x 45 mm
- Ref.-Nr.: 442792

Bestell-Nr. €/Stück  
**24 030 98** \*



- Thermogenerator**
- **Passend für OERTLI: diverse Gas-Magnetantriebe**
  - Typ: Q313A1170
  - Ausführung: 750 mV
  - Ref.-Nr.: 49037

Bestell-Nr. €/Stück  
**24 001 34** \*



- **Passend für OERTLI: GSH 134W-204W**
- Anschluss: 10 x 1 mm
- Fühler: 6,5 x 39 mm
- Länge: 500 mm
- Ref.-Nr.: 190081

Bestell-Nr. €/Stück  
**50 000 04** \*



- **Passend für OERTLI: GS 18+20**
- Ausführung: Mit Unterbrecherkontakt
- Kapillarlänge: 900 mm
- Fühler: 6 x 10 mm
- Ref.-Nr.: 51301

Bestell-Nr. €/Stück  
**24 031 25** \*



Weitere Thermoelemente finden Sie ab Seite 58.

**Zündkabel**



- Zündkabel**
- **Passend zu OERTLI: OES151LE(V)**
  - Anschluss: 4 x 4 mm
  - Länge: 230 mm
  - Ref.-Nr.: 107148
  - **VPE = 2 Stück**

Bestell-Nr. €/VPE  
**28 043 58** \*



- **Passend für OERTLI: Piezozünder**
- ø: 3 mm
- Anschluss: 4 x 2 mm
- Länge: 600 mm
- Ref.-Nr.: 45035

Bestell-Nr. €/Stück  
**28 000 03** \*



- **Passend für OERTLI: Optimat 2000**
- Länge: 1300 mm
- Anschluss: Kabel:  
Flachhülse 6,3 mm x Stechspitzenanschluss  
Stecker: 6,3 mm x Stechspitzenanschluss
- Ref.-Nr.: 702170

Bestell-Nr. €/Stück  
**29 057 85** \*



- **Passend für OERTLI: GS 18+20**
- ø: 7 mm
- Länge: 1000 mm
- Ref.-Nr.: 57027

Bestell-Nr. €/Stück  
**24 031 20** \*



- **Passend für OERTLI: Ionisationselektroden**
- ø: 2,5 mm
- Anschluss: 4,0 x 1,5 mm
- Länge: 600 mm
- Ref.-Nr.: 52014

Bestell-Nr. €/Stück  
**28 000 01** \*

**Stauscheiben**



- FSK 10**
- **Passend für Oertli: OES, OCS, POS-151LEV**
  - Ausführung: 4-Schlitz
  - Ref.-Nr.: 107161

Bestell-Nr. €/Stück  
**24 017 29** \*



- **Passend für Oertli: OES/OCS/OPS-151L E, PURS 141**
- ø: 67 mm
- Ref.-Nr.: 107138
- **Lieferumfang:**  
- Befestigungssatz  
- Distanzring

Bestell-Nr. €/Stück  
**24 032 10** \*



- **Passend für Oertli: OEN 150 LEV-DE**
- ø: 50 mm
- Ref.-Nr.: 107463
- **Lieferumfang:**  
- Doppelzündelektrode  
- Distanzscheibe

Bestell-Nr. €/Stück  
**24 031 05** \*



**Feuerungsautomaten / Flammfühler**



**Öl-Feuerungsautomat TF 834.3**

- Passend für Oertli: OES 150 LE(V), OES130/134/310L, OES155LE, OEN131L, OEN150LEV, PURS140, PURN140
- Möglicher Ersatz für TF 834.1/2/TF 874

Bestell-Nr. €/Stück  
**20 033 41** \*



**Gasfeuerungsautomat**

- Passend für Oertli: GSR 130 NA, GSRN 100 ORION
- Typ: S4565BF1112
- Ref.-Nr.: 180042

Bestell-Nr. €/Stück  
**24 031 64** \*



**Feuerungsautomat**

- Passend für Oertli: Primat 3015-3025
- Typ: S4965B2007
- Ref.-Nr.: 295182

Bestell-Nr. €/Stück  
**20 034 34** \*



**Heizungsmanager**

- Passend für Oertli: Optimat 20/28/21/31/51 BG
- Ref.-Nr.: 61060

Bestell-Nr. €/Stück  
**24 031 21** \*



**Flammenfühler MZ770S**

- Passend für Oertli: OES151LE(V)
- Steckbar ohne Adapter/Stopfen
- Ref.-Nr.: 160409

Bestell-Nr. €/Stück  
**20 005 26** \*



**Flammenfühler MZ 770S**

- Passend für Oertli: Enerjet/OEP 10 (V)
- Ref.-Nr.: 101949

Bestell-Nr. €/Stück  
**20 004 67** \*

**Diverse Ersatzteile**



**Zündeinheit EB14 MS**

- Passend für Oertli: OES151LE(V), OES130L
- Ersetzt Typ EBI 052 F 0030 und 052F4043
- Ref.-Nr.: 107071 und 300022191

Bestell-Nr. €/Stück  
**28 029 16** \*



**Ölbrennerpumpe BFP41R3 71N0137**

- Passend für:
  - De Dietrich: M 100, Ref.-Nr.: 97955484
  - Oertli: OES151LE(V), Ref.-Nr.: 107112
- Einstufig
- Mit seitlich eingebautem Magnetventil
- 230 V/50/60 Hz
- Düsenanschluss links, Drehrichtung rechts

Bestell-Nr. €/Stück  
**26 000 21** \*



**Ölbrennerpumpe AE47B1366**

- Passend für Oertli Enerjet, OEP10
- Ersetzt die AE47B7366
- Drehrichtung: rechts
- 40 kg/h bei 10 bar
- Nabe-ø: 32 mm
- Ref.-Nr.: 100577

Bestell-Nr. €/Stück  
**26 019 15** \*



**Brennermotor**

- Passend für Oertli: OES 155 LE
- Leistung: 120 W
- Spannung: 230 V/50 Hz
- Drehzahl: 2800 U/min
- Ref.-Nr.: 107363
- **Lieferumfang:** - Kupplung

Bestell-Nr. €/Stück  
**24 031 98** \*

**Ölbrennerpumpe AN 57 B1330**

- Passend für Oertli OE1
- Ersetzt die AN 57 B7330
- Drehrichtung: rechts
- 60 kg/h bei 10 bar
- Nabe-ø: 32 mm
- Ref.-Nr.: 912662

Bestell-Nr. €/Stück  
**26 018 30** \*



**Brennermotor**

- Passend für Oertli: OES 151LE(V)
- Leistung: 90 W
- Ref.-Nr.: 107129

Bestell-Nr. €/Stück  
**24 017 52** \*



**Gebäuserad**

- Passend für Oertli: OES 130 L, OES 134 L, OEN 131 L, PURS 140, PURN 140, OES 310
- Maße: 160 x 32 mm
- Ref.-Nr.: 103740

Bestell-Nr. €/Stück  
**24 031 93** \*



**Brennermotor**

- Passend für Oertli: OES 145 L
- Leistung: 120 W
- Spannung: 230 V/50 Hz
- Drehzahl: 2800 U/min
- Ref.-Nr.: 104261 ersetzt 103738
- **Lieferumfang:** - Kupplung

Bestell-Nr. €/Stück  
**24 031 95** \*



**Gebäuserad**

- Passend für Oertli: OES 145 L
- Maße: 132 x 42 mm
- Ref.-Nr.: 104263

Bestell-Nr. €/Stück  
**24 031 91** \*

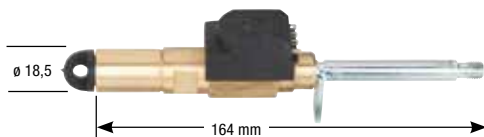

**Düsenstock Ölvorwärmer**

- Passend für Oertli: PRUN 140
- Typ: Viskostat
- Anschluss: M8 x 1
- Schaft-ø: 18,5 mm
- Länge: 164 mm
- Ref.-Nr.: 104550
- **Lieferumfang:** - Schablone - Druckscheibe

Bestell-Nr. €/Stück  
**24 031 62** \*



**Ölvorwärmer**

- Passend für Oertli-Bloc PUC/PUD
- Mit Verlängerung, Feder und Sicherungsring
- Ref.-Nr.: 988358

Bestell-Nr. €/Stück  
**23 022 07** \*



**Anschlusskabel für Ölvorwärmer**

- Passend für Danfoss, Satronic und Viskostat Ölvorwärmer
- Länge: 700 mm

Bestell-Nr. €/Stück  
**23 001 09** \*

Ölvorwärmer



• **Passend zu Oertli: OES,OCS,OPS-150LEV**  
 • Referenz-Nr.: 7612840 ersetzt 107033  
 Bestell-Nr. €/Stück  
**23 030 16 \***

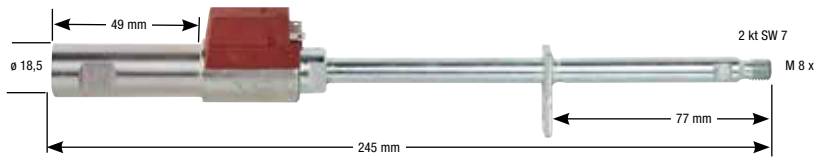

• **Passend für Oertli: OES130LEV**  
 • Ref.-Nr.: 103732  
 Bestell-Nr. €/Stück  
**23 022 09 \***



• **Passend für Oertli: OER 310, OES 310, OPR 310, OPS 310 bis Baujahr 1994**  
 • Ref.-Nr.: 101746  
 Bestell-Nr. €/Stück  
**23 022 10 \***



• **Passend für Oertli: OEN 150 LEV**  
 • Anschluss: M8 x 1  
 • Ref-Nr.: 7615505 ersetzt 107046  
 Bestell-Nr. €/Stück  
**24 031 63 \***

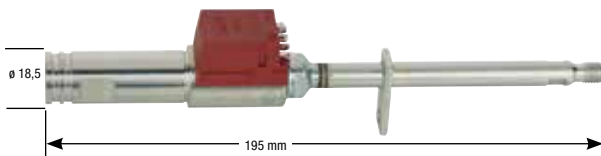

• **Passend für Oertli: PRUS-141/142**  
 • Anschluss: M8 x 1  
 • Ref-Nr.: 7612842 ersetzt 103288  
 Bestell-Nr. €/Stück  
**24 031 61 \***

Flammrohre



• **Passend für Oertli: OE-2E/Z2**  
 • ø: 124 x 120 mm  
 • Länge: 155 mm  
 • Ref-Nr.: 977568  
 Bestell-Nr. €/Stück  
**24 031 68 \***



• **Passend für Oertli: OES 130 L, OES/OCS/OPS-151 LE**  
 • ø: 65 x 110 mm  
 • Länge: 180 mm  
 • Ref-Nr.: 103767  
 Bestell-Nr. €/Stück  
**24 031 66 \***



• **Passend für Oertli: OES 130 L, OES 134 L, OES/OCS/POS-152 LE**  
 • ø: 68 x 110 mm  
 • Länge: 180 mm  
 • Ref-Nr.: 103736  
 Bestell-Nr. €/Stück  
**24 031 67 \***



• **Passend für Oertli: PURN 140**  
 • ø: 81 x 110 mm  
 • Länge: 200 mm  
 • Ref-Nr.: 3000023751 ersetzt 104554  
 Bestell-Nr. €/Stück  
**24 031 79 \***



• **Passend für Oertli: OES, OCS, OPS-151LEV**  
 • ø: 73 x 110 mm  
 • Länge: 182 mm  
 • Ref.-Nr.: 103734  
 Bestell-Nr. €/Stück  
**24 017 32 \***



• **Passend für Oertli: OES 480 GE, OES 151 GE**  
 • ø: 90 x 110 mm  
 • Länge: 200 mm  
 • Ref-Nr.: 107611  
 Bestell-Nr. €/Stück  
**24 031 75 \***



• **Passend für Oertli: OES 331 GZ**  
 • ø: 123 mm  
 • Länge: 160 mm  
 • Ref-Nr.: 104994  
 • **Lieferumfang:**  
 - Befestigungsschrauben  
 - Kupferpaste  
 Bestell-Nr. €/Stück  
**24 031 81 \***



• **Passend für Oertli: PRUS 142/143**  
 • ø: 65 x 110 mm  
 • Länge: 130 mm  
 • Ref-Nr.: 103760  
 Bestell-Nr. €/Stück  
**24 031 77 \***



• **Passend für Oertli: OEN 131 L, OEN 150 LEV**  
 • ø: 81 x 110 mm  
 • Länge: 275 mm  
 • Ref-Nr.: 300015790 ersetzt 104552 und 707994  
 Bestell-Nr. €/Stück  
**24 031 65 \***

**Flanschdichtungen / Brennerflansch**



- **Passend für Oertli: OE 1 G 2**
- Maße: 150 x 150 x ø 116 mm
- Stärke: 8 mm
- Ref.-Nr.: 072979

Bestell-Nr. €/Stück  
**24 031 43** \*



- **Passend für Oertli: OE AG 20**
- Maße: 130 x 125 mm
- Stärke: 5 mm
- Ref.-Nr.: 977246

Bestell-Nr. €/Stück  
**24 031 41** \*



- **Passend für Oertli: OES 150 LE, OES 130, OEV 130 L**
- Maße: 91 x 168 x 5 mm
- Ref.-Nr.: 103956

Bestell-Nr. €/Stück  
**24 017 31** \*



- **Passend für Oertli: OE 2/3/4 UG**
- Maße: 195 x 195 x ø 165 mm
- Stärke: 8 mm
- Ref.-Nr.: 069679

Bestell-Nr. €/Stück  
**24 031 44** \*



- **Passend für Oertli: OEN-10L**
- Maße: 118 x 118 x ø 90 mm
- Ref.-Nr.: 101416

Bestell-Nr. €/Stück  
**24 031 55** \*

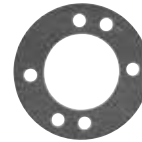

- **Passend für Oertli: OE AG 20**
- Maße: 110 x 200 mm
- Stärke: 8 mm
- Ref.-Nr.: 110830

Bestell-Nr. €/Stück  
**24 031 39** \*



- **Passend für Oertli: OEN 30G, OEN 330 GM/GI, OEN 331 GM, OEN 350 GI/LZ, OES 330 GE/GI, OES 350 GE/GI/LZ**
- Maße: 123 x 260 mm
- Stärke: 8 mm
- Ref.-Nr.: 140993

Bestell-Nr. €/Stück  
**24 031 54** \*



- **Passend für Oertli: PUR 301...701, OEP 10/10V**
- Maße: 90 x 124 mm
- Stärke: 5 mm
- Ref.-Nr.: 100197
- **VPE = 5 Stück**

Bestell-Nr. €/VPE  
**24 031 07** \*



- **Passend für Oertli: GS 18/20/35 C/35 EC Halb- und Vollaumat, GSH 133 R-203 R**
- Maße: 115 x 175 mm
- Stärke: 3 mm
- Ref.-Nr.: 44365

Bestell-Nr. €/Stück  
**24 031 42** \*



- **Passend für Oertli: OES 310, OES 330 LEZ**
- Maße: 169 x 169 x ø 100 mm
- Stärke: 5 mm
- Ref.-Nr.: 101626

Bestell-Nr. €/Stück  
**24 027 57** \*



- **Passend für OERTLI: ST210-510 FDA280**
- Stärke: 2,5 mm
- Maße: 210 x 230 mm
- Ref.-Nr.: 26245

Bestell-Nr. €/Stück  
**24 000 86** \*



- **Passend für Oertli: GS 18/20/35 C/35 EL**
- Maße: 120 x 178 mm
- Stärke: 3 mm
- Ref.-Nr.: 43737

Bestell-Nr. €/Stück  
**24 031 14** \*



- **Passend für OERTLI: WST 201-501, VC 114(zu ÜSB)**
- Maße: 175 x 200 mm
- Stärke: 2 mm
- Ref.-Nr.: 52541

Bestell-Nr. €/Stück  
**24 000 88** \*

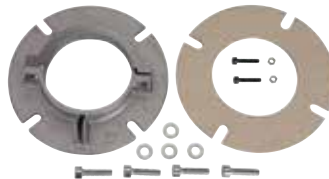

**Brennerflansch**

- **Passend für Oertli: OEN 150 LEV, OES 150 LE(V) 150 GE/155 LE**
- Ref.-Nr.: 107056

• **Lieferumfang:**

- Dichtung
- Befestigungssatz

Bestell-Nr. €/Set  
**24 031 31** \*

**Dichtungen**



- **Speicherdichtung**
- **Passend für Oertli: OBB/OB 150-500 stehend, BNP 131 liegend**
- Maße: 80 x 100 mm
- Ref.-Nr.: 123698

Bestell-Nr. €/Stück  
**24 031 47** \*



- **Speicherdichtung**
- **Passend für Oertli: LI 130/TA, OBS 301**
- Maße: 108 x 130 mm
- Ref.-Nr.: 126479 ersetzt 300012153
- **Lieferumfang:**
- Sprengring

Bestell-Nr. €/Stück  
**24 031 48** \*



- **für Brennerkopf**
- **Passend für OERTLI: OPTIMAT 28(B)**
- Maße: 445 x 340 mm
- Stärke: 2,5 mm
- Ref.-Nr.: 754088

Bestell-Nr. €/Stück  
**24 000 73** \*



- **für Brennerkopf**
- **Passend für OERTLI: OPTIMAT 20(B)**
- Maße: 320 x 340 mm
- Stärke: 2,5 mm
- Ref.-Nr.: 7540792

Bestell-Nr. €/Stück  
**24 000 74** \*



- **für Flammkopf FKN11**
- **Passend für Oertli: OEN 150 LEV**
- Maße: 18 x 1,7 mm
- Ref.-Nr.: 107220
- **VPE = 10 Stück**

Bestell-Nr. €/VPE  
**24 031 46** \*



- **Dichtschnur**
- **Passend für Oertli: GSRN 100 ORION**
- Material: Keramikfaser mit Selbstklebestreifen
- Maße: ø 15 x 1000 mm
- Ref.-Nr.: 121162

Bestell-Nr. €/Stück  
**24 031 51** \*



- **Dichtschnur**
- **Passend für Oertli: GSRN 101...801 G, GSR 130 NA, GSRN 100 ORION**
- Maße: ø 10 x 1000 mm
- Ref.-Nr.: 121701

Bestell-Nr. €/Stück  
**24 031 50** \*



- **Dichtschnur**
- **Passend für Oertli: PKR 340 Condens**
- Material: Silikon/Glasfaser
- Maße: ø 10 x 1000 mm
- Ref.-Nr.: 121870

Bestell-Nr. €/Stück  
**24 031 06** \*

Dichtungen



- Passend für Oertli: Optimat 3015-3025
- Maße: 62 x 133 mm
- Ref.-Nr.: 306369

Bestell-Nr. €/Stück  
24 027 61 \*



- Gas-Dichtung**
- Passend für Oertli: OEN 330 GE/GZ/GM/GI, OEN 350 GI, OES 330 G/GE/GI, OES 350 GE/GI
  - Material: Schaumgummi
  - Maße: 33 x 45 x 10 mm
  - Ref.-Nr.: 104728
  - VPE = 5 Stück
- Bestell-Nr. €/VPE  
24 031 53 \*

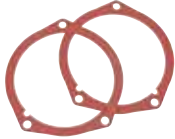

- Brennerdichtung**
- Passend für OERTLI: GSR 330 (DUO) cond.
  - Maße: 165 x 203 mm
  - Stärke: 3 mm
  - Ref.-Nr.: S103266
  - VPE = 2 Stück
- Bestell-Nr. €/VPE  
24 000 65 \*

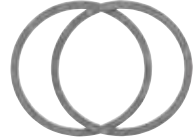

- für Pumpenmotor**
- Passend für OERTLI: OPTIMAT 20(B)+28(B)
  - Maße: 75 x 86 mm
  - Ref.-Nr.: 7520101
  - VPE = 2 Stück
- Bestell-Nr. €/VPE  
24 000 72 \*



- für Kondensatwanne**
- Passend für OERTLI: OPTIMAT 20(B)+28(B)
  - Maße: ø 5 x 1400 mm
  - Ref.-Nr.: 7570792
- Bestell-Nr. €/Stück  
24 000 71 \*



- Kupfer-Dichtung**
- Passend für Örtli Umbausatz
  - Maße: 13,5 x 15,8 x 1,4 mm
  - Ref.-Nr.: 52779
  - VPE = 10 Stück
- Bestell-Nr. €/VPE  
24 031 56 \*

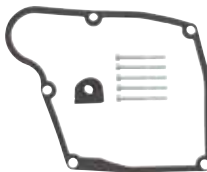

- für Kondensatwanne**
- Passend für OERTLI: OPTIMAT COMPACT (Set12)
  - Ref.-Nr.: 180266
  - Lieferumfang:  
- Schrauben
- Bestell-Nr. €/Stück  
24 000 76 \*



- für Gebläse**
- Passend für OERTLI: OPTIMAT COMPACT
  - Maße: 68 x 82 x 5 mm
  - Ref.-Nr.: 180260
- Bestell-Nr. €/Stück  
24 000 75 \*

Sicherheitstemperaturbegrenzer / Kesselthermostate



- Sicherheitstemperaturbegrenzer**
- Passend für Oertli: GWT A (U), B (U)
  - Ansprechtemperatur: 105°C
  - Kapillarlänge: 950 mm
  - Fühler: 6,5 x 105 mm
  - Ref.-Nr.: 801337
- Bestell-Nr. €/Stück  
24 032 17 \*



- Sicherheitstemperaturbegrenzer**
- Passend für Oertli: GSR 130 NA, PURS 140, OET 10-35 NE, PURN 140
  - Ansprechtemperatur: 100°C
  - Kapillarlänge: 2000 mm
  - Fühler: 6,5 x 100 mm
  - Ref.-Nr.: 600541 ersetzt 122768
- Bestell-Nr. €/Stück  
24 032 14 \*



- Sicherheitstemperaturbegrenzer**
- Passend für Oertli: OET 10-35 NE
  - Kapillarlänge: 750 mm
  - Fühler: 6 x 75 mm
  - Ref.-Nr.: 600199
  - Lieferumfang:  
- Befestigungsmutter
- Bestell-Nr. €/Stück  
24 032 19 \*

- Sicherheitstemperaturbegrenzer**
- Passend für Oertli: GSRN 101...801 G, GSRN 100 ORION, OET 10-35 NE
  - Ansprechtemperatur: 100°C
  - Kapillarlänge: 3000 mm
  - Fühler: 6,5 x 90 mm
  - Ref.-Nr.: 120556
  - Lieferumfang:  
- Kappe  
- Mutter
- Bestell-Nr. €/Stück  
24 032 16 \*



- Sicherheitstemperaturbegrenzer**
- Passend für Oertli: GWRN 111/112
  - Schaltpunkt: 100°C
  - Kapillarlänge: 1000 mm
  - Fühler: 8 x 50 mm
  - Ref.-Nr.: 800765
  - Lieferumfang:  
- Befestigungsschrauben
- Bestell-Nr. €/Stück  
24 032 18 \*



- Sicherheitstemperaturbegrenzer**
- Passend für Oertli: PUR 301
  - Ansprechtemperatur: 110°C
  - Kapillarlänge: 1750 mm
  - Fühler: 6 x 75 mm
  - Ref.-Nr.: 988601
  - Lieferumfang:  
- Befestigungsmaterial
- Bestell-Nr. €/Stück  
24 032 15 \*



- Sicherheitstemperaturbegrenzer**
- Passend für Oertli: GVR 140 Condens-DE
  - Schaltpunkt: 95°C
  - Ref.-Nr.: 292311
- Bestell-Nr. €/Stück  
60 075 28 \*



- Sicherheitstemperaturbegrenzer**
- Passend für OERTLI: GSR 300E + 400E, GS 18/20 HA
  - Typ: Jumo EM-80
  - Ansprechtemperatur: 80°C
  - Kapillarlänge: 600 mm
  - Fühler: ø 6 x 80 mm
  - Ref.-Nr.: 51349
- Bestell-Nr. €/Stück  
24 001 25 \*



- Kesselthermostat**
- Passend für OERTLI: PUS 301...701
  - Einstellbereich: 0-90°C
  - Kapillarlänge: 1500 mm
  - Fühler: 6 x 87 mm
  - Ref.-Nr.: 015081
  - Lieferumfang:  
- Befestigungsschrauben  
- Drehknopf
- Bestell-Nr. €/Stück  
24 032 21 \*



- Kesselthermostat**
- Passend für OERTLI: PU-11
  - Einstellbereich: 30°C-90°C
  - Ref.-Nr.: 121890 ersetzt 120557/603041
- Bestell-Nr. €/Stück  
24 032 22 \*



- Kesselthermostat**
- Passend für OERTLI: ÖSB
  - Typ: TR 2
  - Einstellbereich: 0-90°C
  - Kapillarlänge: 1500 mm
  - Fühler: ø 6,5 x 100 mm
  - Ref.-Nr.: 189707
- Bestell-Nr. €/Stück  
24 001 31 \*



**Diverse Ersatzteile**

 <p><b>Regelthermostat</b>                  • Passend für OERTLI: GWRN 111/112                  • Kapillarlänge: 900 mm                  • Fühler: 6 x 130 mm                  • Ref.-Nr.: 800747                  • <b>Lieferumfang:</b>                  - Befestigungsschrauben</p> <p>Bestell-Nr. €/Stück  <b>24 032 23</b> *</p>	 <p><b>Temperaturregler</b>                  • Passend für OERTLI: ÖK Kessel                  • Typ: TRZ 3445                  • Ausführung: 2-Stufig                  • Einstellbereich: 30-90°C                  • Kapillarlänge: 2500 mm                  • Fühler: ø 6,5 x 95 mm                  • Ref.-Nr.: 61188</p> <p>Bestell-Nr. €/Stück  <b>24 001 30</b> *</p>
 <p><b>Rücklauffühler</b>                  • Passend für OERTLI: Optimat 2000                  • Ausführung: NTC                  • Anschluss: M6                  • Ref.-Nr.: 701216</p> <p>Bestell-Nr. €/Stück  <b>24 032 26</b> *</p>	 <p><b>Kontaktfühler NTC</b>                  • Passend für OERTLI: GVR 140 Condens                  • Anschluss: M6                  • Ref.-Nr.: 292837</p> <p>Bestell-Nr. €/Stück  <b>24 031 00</b> *</p>
 <p><b>Abgastemperaturwächter</b>                  • Passend für OERTLI: GSR 130 NA, GSRN 100 ORION                  • Ref.-Nr.: 125043</p> <p>Bestell-Nr. €/Stück  <b>24 032 25</b> *</p>	 <p><b>Abgasfühler NTC</b>                  • Passend für OERTLI: Optimat 3000                  • Ausführung: NTC                  • Ref.-Nr.: 295145                  • <b>Lieferumfang:</b>                  - Tülle                  - Schraube</p> <p>Bestell-Nr. €/Stück  <b>24 030 95</b> *</p>
 <p><b>Kesselfühler</b>                  • Passend für OERTLI: OPTIMAT 2000                  • Anschluss: DN 10 (3/8") / Flachstecker 6,3 mm                  • Fühler: ø 5 x 69 mm                  • Ref.-Nr.: 284799</p> <p>Bestell-Nr. €/Stück  <b>24 000 90</b> *</p>	 <p><b>Brennerthermostat</b>                  • Passend für OERTLI: ÖK/ÖSB                  • Ref.-Nr.: 53775</p> <p>Bestell-Nr. €/Stück  <b>24 031 22</b> *</p>
 <p><b>Wasserdruckschalter</b>                  • Passend für OERTLI: OPTIMAT 20(B), 28(B), 21 BG, 31BG, 51BG                  • Anschluss: DN 15 (1/2")                  • Ref.-Nr.: 7570785</p> <p>Bestell-Nr. €/Stück  <b>24 001 39</b> *</p>	 <p><b>Wasserdruckschalter</b>                  • Passend für OERTLI: Optimat 2000                  • Ref.-Nr.: 702138                  • <b>Lieferumfang:</b>                  - O-Ringe                  - Schlauchtülle</p> <p>Bestell-Nr. €/Stück  <b>24 031 19</b> *</p>
 <p><b>Drucksensor</b>                  • Passend für OERTLI: OPTIMAT COMPACT                  • Kabellänge: 900 mm                  • Maße: ø 35 x 57 mm                  • Ref.-Nr.: 200018030                  • <b>Lieferumfang:</b>                  - Anschlusskabel</p> <p>Bestell-Nr. €/Stück  <b>24 000 81</b> *</p>	 <p><b>Wippschalter</b>                  • Passend für OERTLI                  • Ausführung: Hand/Automatik                  • Ref.-Nr.: 59357</p> <p>Bestell-Nr. €/Stück  <b>24 001 41</b> *</p>
 <p><b>Wippschalter</b>                  • Ausführung: 2-pol. Ein/Aus                  • Ref.-Nr.: 49201</p> <p>Bestell-Nr. €/Stück  <b>24 032 32</b> *</p>	 <p><b>Wippschalter</b>                  • Passend für OERTLI: OPTIMAT 20(B)+28(B)                  • Ausführung: Netzschalter / rot                  • Ref.-Nr.: 7555728</p> <p>Bestell-Nr. €/Stück  <b>24 001 07</b> *</p>
 <p><b>Schaltfeld</b>                  • Passend für OERTLI: GSR 140 Condens                  • Ref.-Nr.: 200006301</p> <p>Bestell-Nr. €/Stück  <b>24 031 26</b> *</p>	 <p><b>Drahtwiderstand 1,5 KΩ</b>                  • Passend für OERTLI: ÖK 114-184, ÖSB 114-184, SHO 114-184                  • Anschluss: Flachstecker 6,3 mm                  • Maße: ø 14 x 64 mm                  • Ref.-Nr.: 53703</p> <p>Bestell-Nr. €/Stück  <b>24 000 78</b> *</p>
 <p><b>Elektronik für Dosierungspumpensteuerung</b>                  • Passend für OERTLI: ÖK/ÖSB/SHO 114-184                  • Ref.-Nr.: 58000</p> <p>Bestell-Nr. €/Stück  <b>24 031 13</b> *</p>	 <p><b>Abgaswächter</b>                  • Passend für OERTLI: GSRN 100 ORION                  • Ref.-Nr.: 121057</p> <p>Bestell-Nr. €/Stück  <b>24 032 24</b> *</p>
 <p><b>Schnelllüfter</b>                  • Passend für Oertli: Optimat 2000                  • Größe: DN 10 (3/8")                  • Ref.-Nr.: 85000023 ersetzt 600736</p> <p>Bestell-Nr. €/Stück  <b>24 031 58</b> *</p>	 <p><b>Wassermengenregler</b>                  • Passend für OERTLI: GWT A (B), U (B)                  • Maße: ø 16 mm                  • Ref.-Nr.: 801335</p> <p>Bestell-Nr. €/Stück  <b>24 032 30</b> *</p>

Diverse Ersatzteile



**Gaskombiventil**

- Passend für OERTLI: RLN 5/8 - 18/30, RLN 9/15-2-18/30-2, RLN 23/28 - 36/60
- Typ: Sit Nova 826 0826010
- Ref.-Nr.: 60205

Bestell-Nr. €/Stück  
**50 000 02** \*



**Gaskombiventil**

- Passend für OERTLI: Optimat 28(B)
- Typ: Honeywell VR4605VA1009U
- Ref.-Nr.: 7570715

Bestell-Nr. €/Stück  
**50 000 01** \*



**Standarddruckregler Typ V5306 E 1010**

- Passend für OERTLI: Ekatherm G 28-55, RK 38-78
- Ref.-Nr.: 46751

Bestell-Nr. €/Stück  
**24 031 60** \*



**Gebläse**

- Passend für OERTLI: OEK/SHO U.PE
- Typ: GE2108-AA33-87
- Ref.-Nr.: 53695

Bestell-Nr. €/Stück  
**24 000 93** \*



**Gebläse**

- Passend für OERTLI: OPTIMAT COMPACT
- Typ: RG148/1200-3612
- Ref.-Nr.: 180220
- Lieferumfang:
  - Dichtung
  - Schrauben

Bestell-Nr. €/Stück  
**24 000 94** \*



**Gebläse**

- Passend für OERTLI: OPTIMAT 2000 bis 35.3000, GVR Condens
- Typ: G1G126-AC11-22
- Leistung: 60 W
- Drehzahl: 6050 U/min
- Ref.-Nr.: 284354 ersetzt 284359
- Lieferumfang:
  - Dichtung

Bestell-Nr. €/Stück  
**24 031 99** \*



**Halter NOX-Stäbe**

- Passend für OERTLI: RK 38-78/RKNE 10-35
- Maße: 180 x 80 x 65 mm
- Ref.-Nr.: 52126

Bestell-Nr. €/Stück  
**24 000 97** \*



**Halteblech NOX-Stäbe**

- Passend für OERTLI
- Maße: 70 x 35 x 7 mm
- Ref.-Nr.: 58062

Bestell-Nr. €/Stück  
**24 000 96** \*



**Sicherheitsblech NOX-Stäbe**

- Passend für OERTLI: NOX-Stäbe
- Ausführung: Nr.142.0008.00
- Maße: 25 x 36 x 10 mm
- Ref.-Nr.: 58063

Bestell-Nr. €/Stück  
**24 001 21** \*



**Klemmbügel für Führungsblech**

- Passend für OERTLI: NOX-Stäbe
- Maße: 72 x 53 x 11 mm
- Ref.-Nr.: 58060

Bestell-Nr. €/Stück  
**24 001 05** \*



**Sicherheitsbügel**

- Passend für OERTLI
- Maße: 25 x 56 x 14 mm
- Ref.-Nr.: 52125
- Lieferumfang:
  - Befestigungsschrauben

Bestell-Nr. €/Stück  
**24 001 22** \*



**Führungsblech für NOX-Stäbe**

- Passend für OERTLI: NOX-Stäbe
- Maße: 24 x 53 x 6 mm
- Ref.-Nr.: 58061

Bestell-Nr. €/Stück  
**24 000 91** \*



**Retarder-Satz**

- Passend für Oertli: Optimat 3015-3025
- Maße: 135 x 80 mm
- Ref.-Nr.: 7763515
- ersetzt 295184

Bestell-Nr. €/Stück  
**24 028 71** \*



**Brennerring oben**

- Passend für OERTLI: ÖK-ÖSB-SHO 114-184
- Maße: ø 215 mm
- Ref.-Nr.: 7089997

Bestell-Nr. €/Stück  
**24 031 17** \*



**Strömungssicherung**

- Passend für OERTLI: GSR 130 NA
- Ref.-Nr.: 180105

Bestell-Nr. €/Stück  
**24 031 59** \*



**Retarder-Satz**

- Passend für Oertli: Optimat 3015-3025
- Maße: 100 x 80 mm
- Ref.-Nr.: 7763617
- ersetzt 295212

Bestell-Nr. €/Stück  
**24 028 72** \*



**Ausdehnungsgefäß**

- Passend für OERTLI: Optimat 2000
- Typ: CRF 10
- Maße: 440 x 250 x 95 mm
- Größe: 10 Liter
- Anschluss: DN 10 (3/8")
- Ref.-Nr.: 289792

Bestell-Nr. €/Stück  
**24 031 29** \*



**Ausdehnungsgefäß**

- Passend für OERTLI: Optimat 20
- Maße: ø 305 x 290 mm
- Größe: 12 Liter
- Ref.-Nr.: 7580800

Bestell-Nr. €/Stück  
**24 000 62** \*

**Diverse Ersatzteile**



**Brennerstab**

- Passend für OERTLI: RK 30-60RK 30-60
- Maße: 57 x 57 x 495 mm
- Ref.-Nr.: 7147636

Bestell-Nr. €/Stück  
**29 000 07** \*



**Brennerlanze**

- Passend für OERTLI: GSRN 101 801G
- Maße: 62 x 82 x 270 mm
- Ref.-Nr.: 122999

Bestell-Nr. €/Stück  
**24 031 33** \*



**Brennerlanze**

- Passend für OERTLI: GSRH 401G
- Maße: 60 x 74 x 325 mm
- Ref.-Nr.: 801028

Bestell-Nr. €/Stück  
**24 031 32** \*



**Brennerlanze**

- Passend für OERTLI: RLN/KLN
- Maße: 52 x 100 x 370 mm
- Ref.-Nr.: 60171 ersetzt 58353

Bestell-Nr. €/Stück  
**24 000 84** \*



**Brennerlanze**

- Passend für OERTLI
- Maße: ø Rohr 52 x 310 mm
- Ref.-Nr.: 45051

Bestell-Nr. €/Stück  
**24 000 69** \*



**Kesselbürste**

- Passend für OERTLI: RKS/RKN/KLN/RLN
- Besatz: Stahldraht gewellt
- Besatzlänge: 80 mm
- Stiellänge: 450 mm
- Bürstenkopf: 6 x 25 mm
- Ref.-Nr.: 53498

Bestell-Nr. €/Stück  
**24 001 14** \*



**Umwälzpumpe**

- Passend für OERTLI: Optimat Compact
- Typ: HU15/6-2
- Ref.-Nr.: 180231

Bestell-Nr. €/Stück  
**90 016 99** \*

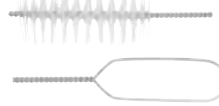

**Kesselbürste**

- Passend für OERTLI: GSRN 101...801 G, GSRN 100 Orion
- Besatz: Nylon transparent
- Besatzlänge: 100 mm
- Stiellänge: 500 mm
- Bürstenkopf: 10 x 45 mm
- Ref.-Nr.: 121110

Bestell-Nr. €/Stück  
**24 031 35** \*



**Umwälzpumpe**

- Passend für Oertli: Optimat 200
- Typ: UPS 15-60 130
- Ausführung: 3-stufig
- Anschlussgröße: DN 25 (1") AG
- Spannung: 230 V/50 Hz
- Ref.-Nr.: 702177

Bestell-Nr. €/Stück  
**24 032 28** \*



**Umwälzpumpe**

- Passend für Oertli: Optimat 200
- Typ: UPS 15-50 130
- Ausführung: 3-stufig
- Anschlussgröße: DN 25 (1") AG
- Spannung: 230 V/50 Hz
- Baulänge: 130 mm
- Ref.-Nr.: 287388
- Lieferumfang: - Dichtungen

Bestell-Nr. €/Stück  
**24 032 27** \*



**Umwälzpumpe**

- Passend für Oertli: GWRN 111/112
- Typ: RARS25/6-1
- Anschlussgröße: DN 40 (1 1/2") AG
- Baulänge: 130 mm
- Ref.-Nr.: 701248 ersetzt 801187

Bestell-Nr. €/Stück  
**24 032 29** \*



**Umwälzpumpe**

- Passend für OERTLI: Optimat 20/80 Bj.98
- Typ: AOHUL15/6-3-P
- Ref.-Nr.: 7540161

Bestell-Nr. €/Stück  
**90 017 00** \*

**OLYMP**

**Zünderlektroden**



- Passend für Olymp: 33/50DV LN, Silent-Star
- Isolator: 25 x 40 mm
- Draht: 3 + 12 + 3 mm
- Ref.-Nr.: 140258

Bestell-Nr. €/Stück  
**29 045 25** \*



- Passend für Olymp 30/60/80/110 DV ab 1987
- Isolator: 25 x 59 mm
- Draht: 2 x 4+18 mm
- Anschluss: 4 mm
- Ref.-Nr.: 140248

Bestell-Nr. €/Stück  
**29 003 01** \*



- Passend für Olymp: 33DV
- Isolator: 25 x 40 mm
- Draht: 2 x 6+12+4 mm
- Anschluss: 4 mm
- Ref.-Nr.: 140256

Bestell-Nr. €/Stück  
**29 044 06** \*



- Passend für Olymp DV bis 1986
- Isolator: 36 x 45 mm
- Draht: 2 x 26+10+25 mm
- Anschluss: 6,3 mm
- Ref.-Nr.: 140253

Bestell-Nr. €/Stück  
**29 003 02** \*



- Passend für Olymp AirVac 22/16-30 ab Bj. 8/99
- Isolator: 5 x 80 mm
- Draht gebogen: 15+22 mm
- Anschluss: 4 mm
- Ref.-Nr.: 140263

Bestell-Nr. €/Stück  
**29 044 46** \*



- Passend für Olymp AirVac 22/16-30 bis Bj. 8/99
- Isolator: 7/8,5 x 70 mm
- Draht: 30+25 mm
- Anschluss: 4 mm
- Ref.-Nr.: 140262

Bestell-Nr. €/Stück  
**29 044 44** \*

Diverse Ersatzteile



**Ionisationselektrode**

- Passend für Olymp AirVac 22/16-30 bis Bj. 8/99
- Isolator: 6 x 80 mm
- Draht: 50+32 mm
- Anschluss: 4 mm
- Ref.-Nr.: 140261

Bestell-Nr.	€/Stück
<b>29 044 45</b>	*



**Ionisationselektrode**

- Passend für Olymp: Star 33-100 GE
- Ref.-Nr.: 140215

Bestell-Nr.	€/Stück
<b>29 045 26</b>	*



**Ölfeuerungsautomat TF834.3**

- Passend für Olymp Viscostar 33DV bis Bj. 2000, Viscostar 50DV LN, 50 DV 2P LN, Superstar 33DV
- Auch Ersatz für TF 834.1/2/8740E
- Ref.-Nr.: 160210

Bestell-Nr.	€/Stück
<b>20 033 41</b>	*



**Feuerungsautomat LOA 24.171 B27**

- Passend für Olymp Viscostar 33DV LN bis Bj. 2000, Viscostar 25/35/50DV LN, 50DV 2P LN, Viscostar 60/80, 110DV+2P, Superstar 33DV
- Ref.-Nr.: 160860

Bestell-Nr.	€/Stück
<b>20 015 03</b>	*



**Ölbrennerpumpe ALE 35 C 93342 4P 0500**

- Passend für Olymp Viscostar 25-110 DV/LN, AirVac, SilentStar
- Mit Hydraulikausgang
- Ref.-Nr.: 120128

Ausführung	Bestell-Nr.	€/Stück
Für 1-stufigen Brenner	<b>26 019 28</b>	*
Für 2-stufigen Brenner	<b>26 019 48</b>	*



**Flammenfühler MZ770S**

- Passend für Olymp Viscostar 60/80, 33DV bis Bj. 2000, 110DV+2P, Superstar 33DV
- Steckbar ohne Adapter/Stopfen
- Ref.-Nr.: 160409

Bestell-Nr.	€/Stück
<b>20 005 26</b>	*



**Zündeinheit EB14 MS**

- Passend für Olymp DV25-100, Star 33GE-100GE/LN
- Ersetzt Typ EBI 052 F0030
- Ref.-Nr.: 140110

Bestell-Nr.	€/Stück
<b>28 029 16</b>	*



**Flammenfühler QRB 1 B-A068B70B/A148B70B**

- Passend für Olymp Viscostar 33DV bis Bj. 2000, Superstar 33DV, Viscostar 60/80, 110DV+2P
- Kabellänge: 700 mm
- Ref.-Nr.: 160863

Bestell-Nr.	€/Stück
<b>20 016 03</b>	*



**Zündtrafo ZA 23075 E43**

- Identisch von E8-46
- Sekundärspannung: 2 x 3,75 kV
- Sekundärstrom: 23 mA
- Betriebsart: AB
- Einschaltdauer: 20%
- Primär: Steckanschluss/Rapa
- Sekundär: Form D Anschluss 4 mm
- Ref.-Nr.: 160 111 610

Bestell-Nr.	€/Stück
<b>28 001 04</b>	*



**Brennermotor**

- Passend für Olymp Viscostar 33DV, Star 33 GE LN
- Spannung: 230 V/50 Hz
- Leistung: 90 W
- Linkslauf: 2800 U/min
- Pumpenaufnahme-ø: 32 mm
- Ref.-Nr.: 110120

Bestell-Nr.	€/Stück
<b>24 011 49</b>	*



**Luftklappenstellantrieb**

- Passend für Olymp 30-110DV
- Ref.-Nr.: 195218

Bestell-Nr.	€/Stück
<b>24 013 18</b>	*



**Brennermotor**

- Passend für Olymp 30DV-110DV, Viscostar/LN, Air-Vac und Silentstar
- Spannung: 230 V/50 Hz
- Leistung: 90 W
- Linkslauf: 2750 U/min
- Pumpenaufnahme-ø: 32 mm
- Ref.-Nr.: 110136

Bestell-Nr.	€/Stück
<b>24 011 24</b>	*



**Luftklappenstellantrieb**

- Passend für Olymp Viscostar DV 2-10
- Ref.-Nr.: 190160

Bestell-Nr.	€/Stück
<b>24 013 16</b>	*



**Anschlusskabel für Ölvorwärmer**

- Passend für Danfoss, Satronic und Viskostat Ölvorwärmer
- Länge: 700 mm

Bestell-Nr.	€/Stück
<b>23 001 09</b>	*



**Luftklappenstellantrieb**

- Passend für Olymp 33DV
- Ref.-Nr.: 190150

Bestell-Nr.	€/Stück
<b>24 013 17</b>	*

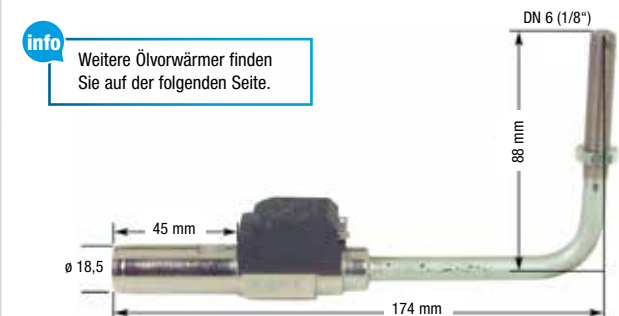

**Ölvorwärmer**

- Passend für Olymp NT 30
- Leistung: 110 W
- Ref.-Nr.: 518001

Bestell-Nr.	€/Stück
<b>23 023 08</b>	*

DN 6 (1/8")  
88 mm  
45 mm  
174 mm  
ø 18,5

**info** Weitere Ölvorwärmer finden Sie auf der folgenden Seite.



**Ölvorwärmer**

- Passend für Olymp: Viscostar 33DV 2P
- Ref.-Nr.: 513004

Bestell-Nr.	€/Stück
<b>23 023 09</b>	*

50 mm  
64 mm  
185 mm  
ø 18,5



**Diverse Ersatzteile**

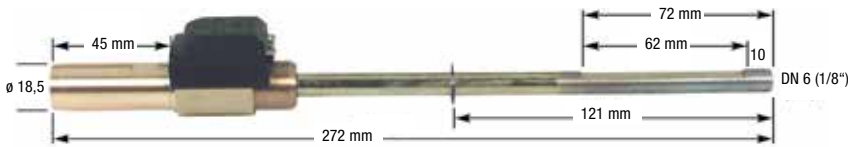

**Ölvorwärmer**

- Passend für Olymp Viskostar 2PDV25/30/40/50/60/80/110, Air-Vac, 33DV
- Ausführung VF 60 mit Viskostat-Grundkörper
- Ref.-Nr.: 513005

Bestell-Nr.	€/Stück
23 026 05	*

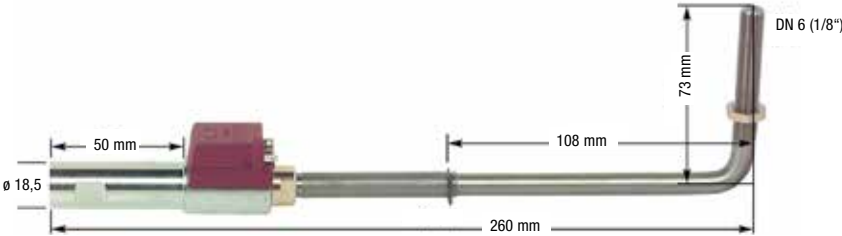

**Ölvorwärmer**

- Passend für Olymp: Viskostar DV2/3/5
- Ref.- Nr.: 513031

Bestell-Nr.	€/Stück
23 023 01	*

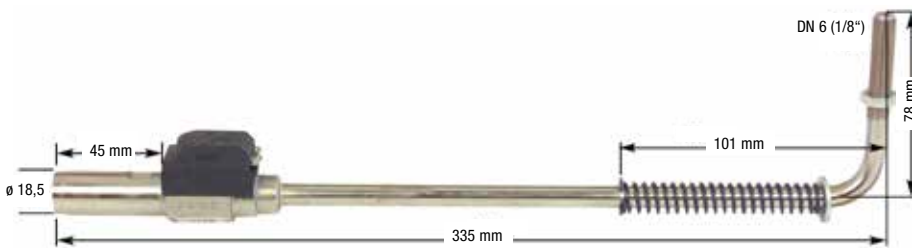

**Ölvorwärmer**

- Passend für Olymp Viskostar DV 2/3/5
- Ref.-Nr.: 510370

Bestell-Nr.	€/Stück
23 023 02	*

**ORANIER/JUSTUS**

**Diverse Ersatzteile**



- Zündbrenner komplett**  
 • Passend für SIT Erdgas  
 • Ref.-Nr.: 0382000290

Bestell-Nr.	€/Stück
90 879 68	*



- Zündbrenner ohne Düse**  
 • Passend für SIT  
 • Ref.-Nr.: 9534691000

Bestell-Nr.	€/Stück
90 879 72	*



- Zündbrenner CB 505 102 EG**  
 • Ref.-Nr.: 7012410000

Bestell-Nr.	€/Stück
90 879 81	*



- Düseneinsatz Typ Nr. 48**  
 • Ausführung: Für Erdgas  
 • Länge: 16 mm  
 • Ref.-Nr.: 7010830000

Bestell-Nr.	€/Stück
90 879 83	*



- Zündkerze**  
 • Passend für Zündbrenner 9534691000 SIT  
 • Länge Isolator: 39 mm  
 • Drahtlänge: 8 mm  
 • Draht ø: 2 mm  
 • Ref.-Nr.: 2897098000

Bestell-Nr.	€/Stück
90 879 76	*



- Zündbrenner-Düse Typ 36**  
 • Ausführung: Für Erdgas  
 • Länge: 17 mm  
 • Ref.-Nr.: 9542042000

Bestell-Nr.	€/Stück
90 879 73	*



- Zündkerze**  
 • Passend für Gerätetyp Palma  
 • Länge Isolator: 39 mm  
 • Drahtlänge: 13 mm  
 • Draht ø: 2 mm  
 • Ref.-Nr.: 2890036000

Bestell-Nr.	€/Stück
90 879 85	*

- Zündbrenner-Düse**  
 • Ausführung: Für Flüssiggas  
 • Länge: 17 mm  
 • Ref.-Nr.: 0382002430

Bestell-Nr.	€/Stück
90 879 69	*

- Zündbrenner-Düse Typ KZ 27**  
 • Ausführung: Für Erdgas  
 • Länge: 17 mm  
 • Ref.-Nr.: ES00402080

Bestell-Nr.	€/Stück
90 879 70	*



- Zündelectrode M4**  
 • Innenliegend  
 • Länge Isolator: 43 mm  
 • Drahtlänge: 9 mm  
 • Draht ø: 2 mm  
 • Ref.-Nr.: 0382002680

Bestell-Nr.	€/Stück
90 879 67	*

- Zündbrenner-Düse Typ 25**  
 • Ausführung: Für Flüssiggas  
 • Länge: 17 mm  
 • Ref.-Nr.: 9542043000

Bestell-Nr.	€/Stück
90 879 74	*



- Zündbrenner-Dichtung**  
 • Passend für SIT  
 • Ref.-Nr.: 9068050000

Bestell-Nr.	€/Stück
90 879 75	*



- Zündbrenner-Dichtung CB 505 40241**  
 • Passend für Gasheizautomaten Weser/Ruhr/Lippe/Werra/Fulda  
 • Ref.-Nr.: 0464492060

Bestell-Nr.	€/Stück
90 879 71	*



- Zündbrenner-Dichtung CB 505 102**  
 • Ref.-Nr.: 2893718000

Bestell-Nr.	€/Stück
90 879 84	*

**Diverse Ersatzteile**



**Thermoelement T100/827**  
 • M10 x 1,0 x 750 mm  
 • Fühlerlänge: 40 mm x ø 6 mm  
 • Ref.-Nr.: 0382000390

Bestell-Nr. €/Stück  
**90 879 66 \***



**Thermoelement**  
 • Passend für Gerätetypen Korsika  
 • M10 x 1,0 x 750 mm  
 • Fühlerlänge: 54 mm x ø 6 mm  
 • Ref.-Nr.: 9534333000

Bestell-Nr. €/Stück  
**90 879 77 \***



**Thermoelement**  
 • Länge: 750 mm  
 • Fühlerlänge: M10 x 1,0 x 750 mm  
 • Fühlerlänge: 35 mm x ø 4,5 mm  
 • Ref.-Nr.: 6549320000

Bestell-Nr. €/Stück  
**90 879 78 \***



**Zündgasleitung universell**  
 • Ref.-Nr.: 2902175000  
 • **Lieferumfang:**  
 - 1 x Zündleitung ø 4 x 1 mm x 300 mm  
 - Anschlusszubehör

Bestell-Nr. €/Set  
**90 879 88 \***



**Eurosit-Gasventil**  
 • Passend für GHA/GHH/GZH  
 • Typ: 0.630.064  
 • Ref.-Nr.: 2899166000

Bestell-Nr. €/Stück  
**90 879 86 \***



**Piezozünder**  
 • Mit Mutter  
 • Ref.-Nr.: 9533631000

Bestell-Nr. €/Stück  
**90 879 79 \***



**Einlegerost**  
 • Passend für Kaminöfen der Type 46.. 6 + 8 kW  
 • Maße: 254 x 154 x 30 mm  
 • Ref.-Nr.: 5567207000

Bestell-Nr. €/Stück  
**90 879 60 \***



**Ascherost**  
 • Passend für Kaminöfen der Type 46.. 4 kW  
 • Maße: 135 x 135 x 28 mm  
 • Ref.-Nr.: 5570941000

Bestell-Nr. €/Stück  
**90 879 59 \***



**Kleber Thermocoll**  
 • Feuerfest (1100°C)  
 • Für Türdichtungen  
 • Inhalt: 17 ml  
 • Ref.-Nr.: 2899928000

Bestell-Nr. €/Stück  
**90 879 63 \***



**Zündkabel Oranier**  
 • Passend für EUROSIT  
 • Länge: 800 mm  
 • Ref.-Nr.: 7564392000

Bestell-Nr. €/Stück  
**90 879 80 \***



**Dichtschnur**  
 • Geflochten  
 • ø: 10 mm  
 • Farbe: dunkelgrau  
 • Länge: 3 m  
 • Ref.-Nr.: 9068098000

Bestell-Nr. €/Stück  
**90 029 90 \***



**Hohlkordeldichtung FD 3315**  
 • Passend für Türdichtung V4A 650°C  
 • ø: 9,5 mm  
 • Farbe: grau  
 • Länge: 3 m  
 • Ref.-Nr.: 2909400000

Bestell-Nr. €/Stück  
**90 016 45 \***



**Reparatur-Set für Dichtung und Türglas**  
 • Passend für Polar / Kiruna / Troll  
 • Ref.-Nr.: 2904906000  
 • **Lieferumfang:**  
 - 2 x Dichtung  
 - 1 x Kleber  
 - 2 x 6 Halteklammern  
 - 6 x Mutter M5

Bestell-Nr. €/Set  
**90 879 61 \***













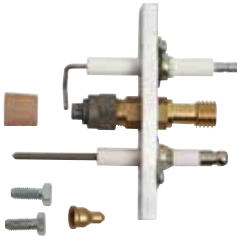

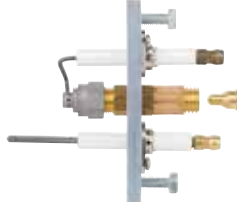
**Glasdichtung FD 5107**  
 • Klebestreifen  
 • ø: 6 mm  
 • Farbe: schwarz  
 • Länge: 3 m  
 • Ref.-Nr.: 290496000

Bestell-Nr. €/Stück  
**90 879 64 \***

**Zünd-/Ionisationselektroden**

 <p><b>Doppelzündelektrode</b>                  • Passend für: Rapido BF                  • Isolator: 25 x 40 mm                  • Draht: 2 x 7,5 + 31 mm                  • Draht ø: 1,2 mm</p> <p>• Anschluss: 4 mm                  • Ref.-Nr.: 550862</p> <p>Bestell-Nr. €/Stück  <b>29 044 37 *</b></p>	 <p><b>Zündelektrode</b>                  • Passend für Rapido: GA100E/EU/EUS(ZE)                  • Isolator: 9,5 x 40 mm                  • Draht: gerade 32,5 mm                  • Massedraht: 47,5 mm                  • Halbleblech: MB02</p> <p>• Anschluss: 6,3 mm                  • Ref.-Nr.: 503786</p> <p>Bestell-Nr. €/Stück  <b>29 044 99 *</b></p>	 <p><b>Zündelektrode</b>                  • Passend für Rapido GA110E/EU/EUS mit CVI-Ventil                  • Isolator: 7 x 47 mm                  • Draht gebogen: 7 x 13 x 9 mm                  • Anschluss: 4 mm</p> <p>• Ref.-Nr.: 507229 IME ersetzt 508196</p> <p>Bestell-Nr. €/Stück  <b>29 045 37 *</b></p>
 <p><b>Ionisationselektrode</b>                  • Passend für Rapido Econcompact 15-50                  • Isolator: 8 x 9,5 x 38 mm                  • Draht: 2,5 x 50 mm                  • Anschluss: 4 mm                  • Ref.-Nr.: 551001</p> <p>Bestell-Nr. €/Stück  <b>29 045 34 *</b></p>	 <p><b>Ionisationselektrode</b>                  • Passend für Rapido: GA100E/EU/EUS(IE)                  • Isolator: 7 x 38 mm                  • Draht gerade: 32 mm                  • Anschluss: 2 x 17 mm                  • Ref.-Nr.: 503789</p> <p>Bestell-Nr. €/Stück  <b>29 044 98 *</b></p>	 <p><b>Ionisationselektrode</b>                  • Passend für Rapido GA110E/EU/EUS                  • Isolator: 7 x 38 mm                  • Draht: 3 x 31 mm                  • Anschluss: 6,3 mm                  • Ref.-Nr.: 505818</p> <p>Bestell-Nr. €/Stück  <b>29 045 33 *</b></p>

**Diverse Ersatzteile**

 <p><b>Zündstecker 4 mm</b>                  • Passend für 7 mm Zündkabel</p> <p>Bestell-Nr. €/Stück  <b>29 050 49 *</b></p>	 <p><b>Zündbrenner</b>                  • Passend für Rapido GA110E                  • Anschluss Zündelektrode: 4 mm                  • Ref.-Nr.: 508197                  • Lieferumfang:                  - Zünd- und Ionisationselektrode</p> <p>Bestell-Nr. €/Stück  <b>29 045 36 *</b></p>
 <p><b>Glühzünder</b>                  • Passend für Rapido Econcompact 15-50                  • Spannung: 24 V                  • Ref.-Nr.: 551002</p> <p>Bestell-Nr. €/Stück  <b>29 045 35 *</b></p>	 <p><b>Zündbrenner</b>                  • Passend für Rapido GA110E Bj.94-96                  • Anschluss Zündelektrode: 6,3 mm                  • Ref.-Nr.: 506480                  • Lieferumfang:                  - Zünd- und Ionisationselektrode</p> <p>Bestell-Nr. €/Stück  <b>29 000 77 *</b></p>
 <p><b>Stauscheibe</b>                  • Passend für Rapido BF100                  • Ausführung: 4 Schlitz                  • Ref.-Nr.: 550858</p> <p>Bestell-Nr. €/Stück  <b>24 016 93 *</b></p>	 <p><b>Feuerungsautomat LOA24 24.171 B27</b>                  • Passend für Rapido BF100</p> <p>Bestell-Nr. €/Stück  <b>20 015 03 *</b></p> <p>Weitere Feuerungsautomaten finden Sie ab Seite 17.</p>
 <p><b>Stauscheibe</b>                  • Passend für Rapido BF100                  • Ausführung: 12 Schlitz                  • Ref.-Nr.: 550859</p> <p>Bestell-Nr. €/Stück  <b>24 016 94 *</b></p>	 <p><b>Brennermotor</b>                  • Passend für Rapido Typ BF 100                  • Ref.-Nr.: 551695</p> <p>Bestell-Nr. €/Stück  <b>24 011 52 *</b></p>
 <p><b>Ölbrennerpumpe BFP21L3</b>                  • Passend für Rapido BF100                  • Ref.-Nr.: 550856</p> <p>Bestell-Nr. €/Stück  <b>26 000 12 *</b></p> <p>Weitere Ölbrennerpumpen finden Sie ab Seite 28.</p>	 <p><b>Flammenfühler LDS rot</b>                  • Passend für Rapido BF100, Buderus TE                  • Hochempfindlich, rot                  • Mit Steckerkabel                  • Ref.-Nr.: 5884536</p> <p>Bestell-Nr. €/Stück  <b>20 016 27 *</b></p>
 <p><b>Zündtrafo ZA 23 075 E25</b>                  • Passend für Rapido BF100</p> <p>Bestell-Nr. €/Stück  <b>28 043 47 *</b></p>	 <p><b>Flanschdichtung</b>                  • Passend für Rapido FB100                  • Maße: 81 x 175 x 9 mm</p> <p>Bestell-Nr. €/Stück  <b>24 016 90 *</b></p>
 <p><b>Rezirkulationsrohr</b>                  • Passend für Rapido F100/4+5                  • Maße: 117 x 140 x 280 mm                  • Ref.-Nr.: 503625</p> <p>Bestell-Nr. €/Stück  <b>24 018 34 *</b></p>	

\* Unsere tagesaktuellen Preise finden Sie auf [www.weinmann-schanz.de](http://www.weinmann-schanz.de)

**Diverse Ersatzteile**



**Kesseltemperaturregler**

- Passend für Rapido GA110 ab 10/96
- 33-85°C
- Kapillarrohrlänge: 1,4 m
- Ref.-Nr.: 507931

Bestell-Nr. €/Stück  
**60 065 04** \*



**Sicherheitstemperaturbegrenzer**

- Passend für Rapido GA110 bis 10/96, 110°C
- Ref.-Nr.: 500109

Bestell-Nr. €/Stück  
**60 065 05** \*



**Dichtung für keramischen Brenner**

- Passend für Rapido Econcompact 20, 30, 45
- Länge: ca. 1,4 m
- Ref.-Nr.: 551013

Bestell-Nr. €/Stück  
**24 018 32** \*



**Dichtung**

- Passend für Rapido Econcompact 20, 30
- Maße: ca. 185 x 320 mm
- Ref.-Nr.: 552867
- ersetzt 551012

Bestell-Nr. €/Stück  
**24 034 40** \*



**Ölbrennerschlauch**

- Passend für Rapido BF100
- DN 10 (3/8") ÜWM x 90° Bogen mit SR 8 LLR

Länge [mm] Bestell-Nr. €/Stück VPE €/Stück/VPE  
1000 **27 003 07** \* **25** \*



**Reinigungsbürste**

- Passend für Rapido F100 u.a.
- IG: 10 mm
- Maße: 20 x 65 mm
- Besatz: 130 mm
- Ref.-Nr.: 504711

Bestell-Nr. €/Stück  
**72 021 51** \*

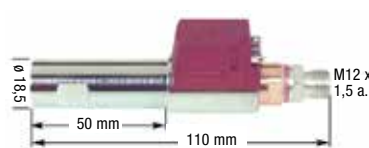

**Ölvorwärmer FPHB 1202**

- Passend für Rapido: BF100
- Mit Verschraubungsanschluss
- M12 x 1,5 für RVS 6 mm
- Ref.-Nr.: 550857

Bestell-Nr. €/Stück  
**23 015 02** \*



**Reinigungsbürste**

- Passend für Rapido GA110, GA 200/210
- Maße: 30 x 145 mm
- Gesamtlänge: 520 mm
- Ref.-Nr.: 500281

Bestell-Nr. €/Stück  
**72 021 52** \*

**RAY**

**Diverse Ersatzteile**



**Doppelzündelektrode**

- Passend für Ray Multi 2000/2001/2002
- Isolator: 25 x 40 mm
- Draht ø: 1,2 mm
- Draht: 2 x 7,5 + 31
- Anschluss: 4 mm
- Ref.-Nr.: 936-03-002-0

Bestell-Nr. €/Stück  
**29 044 37** \*



**Zündkabel**

- Passend für Multi 2000/2001/2002
- Anschluss: 4 x 4 mm
- Länge: 285 mm
- Ref.-Nr.: 612-01-066-0
- Lieferumfang: - Tülle

Bestell-Nr. €/Paar  
**28 043 92** \*



**Zündtrafo ZA23075E43**

- Passend für Ray Multi 2001/2002
- Ref.-Nr.: 902-01-013-0

Bestell-Nr. €/Stück  
**28 001 04** \*



**Brennermotor**

- Passend für Ray Multi 2000
- Ref.-Nr.: 900-08-002-0

Bestell-Nr. €/Stück  
**24 017 85** \*



**Stauscheibe**

- Passend für Ray Multi 2000
- Mit Zündeletroden
- 4-Schlitz
- Ref.-Nr.: 603-41-006-06

Bestell-Nr. €/Stück  
**24 017 93** \*



**Stauscheibe**

- Passend für Ray Multi 2000
- Mit Zündeletroden
- Ausführung: 6-Schlitz
- Ref.-Nr.: 603-41-010-0

Bestell-Nr. €/Stück  
**24 017 92** \*



**Flanschdichtung**

- Passend für Ray Multi 2001/2002
- Maße: 195 x 105 x 5 mm
- Ref.-Nr.: 811-01-013-0

Bestell-Nr. €/Stück  
**24 017 91** \*



**Flanschdichtung**

- Passend für Ray Multi 2000
- Maße: 166 x 92 x 4,5 mm
- Ref.-Nr.: 811-01-012-2

Bestell-Nr. €/Stück  
**24 017 90** \*



**Diverse Ersatzteile**



- Brennerrohr**
- Passend für Ray Multi 2000
  - Maße: 185 x 80 mm
  - Ref.-Nr.: 609-01-115-0

Bestell-Nr. €/Stück  
**24 017 87 \***



- Brennerkupplung**
- Passend für Ray Multi 2000/2001/2002
  - 1-flächig
  - Für Welle  $\varnothing$  8 mm
  - Länge: 19 mm
  - Ref.-Nr.: 933-01-001-0

Bestell-Nr. €/Stück  
**24 006 04 \***



- Ölbrennerpumpe ALE 35 C 9324**
- Passend für Ray Multi 2000
  - Ref.-Nr.: 910-02-037-0

Bestell-Nr. €/Stück  
**26 019 47 \***



- Ölbrennerpumpe P47 C 7556**
- Passend für Ray Multi 2001/2002
  - Ref.-Nr.: 910-02-036-0

Bestell-Nr. €/Stück  
**26 019 39 \***



Weitere Ölbrennerpumpen finden Sie ab Seite 28.

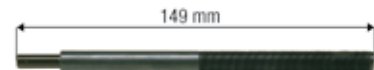
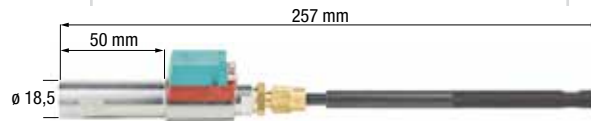
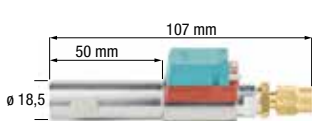

**Ölvorwärmer**

- Passend für Ray Multi 2000 (Nr.: 421429) ab 14.11.1995
- Ref.-Nr.: 603-13-012-0

Bestell-Nr. €/Stück  
**23 011 11 \***

**Ölvorwärmer**

- Passend für Ray Multi 2000 bis 13.11.1995
- Ref.-Nr.: 603-13-009-2 ersetzt 603-13-009-1

Bestell-Nr. €/Stück  
**23 011 10 \***

**Düsenrohr**

- Passend für Ray Multi 2000
- Ölrohr einzeln
- Ref.-Nr.: 603-05-108-0

Bestell-Nr. €/Stück  
**23 011 12 \***

**REMEHA**

**Wartungssets**



- Passend für Remeha: Calenta 10-28kW
- Ausführung: Service Satz A
- Ref.-Nr.: S101030

- Lieferumfang:**
- Dichtungen
  - Befestigungsteile

Bestell-Nr. €/Set  
**24 022 62 \***

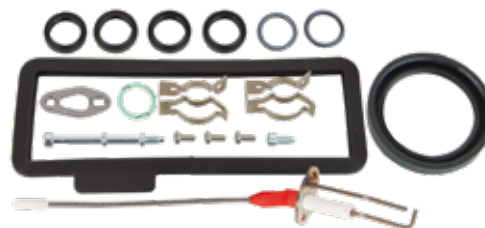

- Passend für Remeha: Calenta 10-28kW
- Ausführung: Service Satz B
- Ref.-Nr.: S101031

- Lieferumfang:**
- Zünd-Ionisationselektrode
  - Dichtungen
  - Befestigungsteile

Bestell-Nr. €/Set  
**24 022 63 \***



- Passend für Remeha: Calenta Combi 10-28kW
- Ausführung: Service Satz C
- Ref.-Nr.: S101032

- Lieferumfang:**
- Zünd-Ionisationselektrode
  - Dichtungen
  - Befestigungsteile

Bestell-Nr. €/Set  
**24 022 64 \***



- Passend für Remeha: Quinta 10/25/30/Kombi
- Ref.-Nr.: S100492

- Lieferumfang:**
- Zünd-Ionisationselektrode
  - Dichtungen
  - Schrauben

Bestell-Nr. €/Set  
**24 022 60 \***



- Passend für Remeha: GAS 210
- Ref.-Nr.: S55561

- Lieferumfang:**
- Zündelektrode
  - Dichtungen
  - Schrauben

Bestell-Nr. €/Set  
**24 022 65 \***



**Wartungsssets**

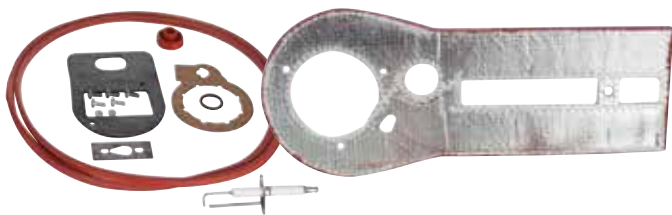

- **Passend für Remeha: Quinta 45/65/85/115**
- Ref.-Nr.: S100493
- **Lieferumfang:**
  - Zünd-/Ionisationselektrode
  - Dichtungen
  - Schrauben

Bestell-Nr. €/Set  
**24 022 61** \*

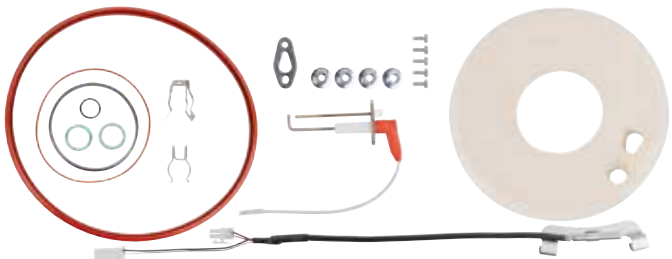

- **Passend für Remeha: Avanta Plus/Combi, Avanta Comfort ab 05/06**
- Ref.-Nr.: 7619082
- **Lieferumfang:**
  - Zünd-/Ionisationselektrode
  - Dichtungen
  - Isolierung
  - Fühler
  - Befestigungszubehör

Bestell-Nr. €/Set  
**24 034 94** \*



- **Passend für Remeha: Quinta Pro 90**
- Ref.-Nr.: S101675
- **Lieferumfang:**
  - Zünd-/Ionisationselektrode
  - Dichtungen
  - Schrauben

Bestell-Nr. €/Set  
**24 003 40** \*

**Zündeektroden**



- **Passend für Remeha: Gas 2000/3000/3002**
- Draht ø: 3 mm
- Drahtlänge: 9 + 38 + 19 mm
- Massedraht: 40 + 34 mm
- Anschluss: 6,3 mm
- Halblech: 23 x 70 mm
- Ref.-Nr.: S52265
- **Lieferumfang:**
  - Dichtung
  - Befestigungssatz

Bestell-Nr. €/Set  
**29 055 97** \*



- **Passend für Remeha: Calora Tower Oil 30 KW**
- Isolator: 2 x 7 / 12 x 70 mm
- Draht: 3 + 60 + 10 mm
- Anschluss: 4 mm
- Ref.-Nr.: 7675674
- ersetzt 200004650
- **Lieferumfang:**
  - Kunststoff-Stecker

Bestell-Nr. €/Set  
**29 057 38** \*



- **Passend für Remeha Quinta 10/25/30**
- Isolator: 9,4 x 70 mm
- Draht ø: 3 mm
- Drahtlänge: 28 + 12 mm
- Drahtlänge Ionisation: 52 mm
- Anschluss: 6,3 mm
- Halblech: 40 x 16 mm
- Ref.-Nr.: S54339
- **Lieferumfang:**
  - Dichtungen
  - Schrauben

Bestell-Nr. €/Set  
**29 055 16** \*



- **Passend für Remeha: GAS 311/ 312 elektronisch / 311 ECO 312 REMINOX**
- Isolator: 10,4/12,5 x 62 mm
- Draht ø: 2,5 mm
- Drahtlänge: 20 + 22 mm
- Anschluss: M4
- Ref.-Nr.: S23033

Bestell-Nr. €/Stück  
**29 055 90** \*



- **Passend für Remeha: Calora Tower Oil 18/24 KW Modulant**
- Isolator: 2 x 7 / 12 x 81 mm
- Draht: 3 + 15 + 25 mm
- Anschluss: 4 mm
- Ref.-Nr.: 7700776
- ersetzt 200019993
- **Lieferumfang:**
  - Kunststoff-Stecker

Bestell-Nr. €/Set  
**29 058 40** \*

**Ionisationselektrode**

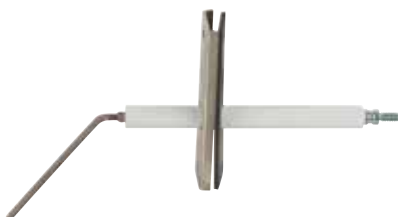

- **Passend für Remeha: Gas 2000/3000/3002**
- Isolator: 9,4 x 95 mm
- Draht ø: 3 mm
- Drahtlänge: 9 + 95 mm
- Anschluss: M4
- Halblech: 22 x 70 mm
- Ref.-Nr.: S52735
- **Lieferumfang:**
  - Dichtung
  - Schrauben

Bestell-Nr. €/Stück  
**29 055 98** \*

**Zünd-Ionisationselektroden**

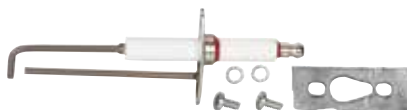

- **Passend für Remeha: Gas 210 Eco/Eco V2**
- Isolator: 9,5 x 60 mm
- Draht ø: 3 mm
- Drahtlänge: 44 + 12 mm
- Drahtlänge Ionisation: 68 mm
- Anschluss: 6,3 mm
- Halblech: 16 x 40 mm
- Ref.-Nr.: S53564
- **Lieferumfang:**
  - Dichtung
  - Schrauben

Bestell-Nr. €/Stück  
**29 055 99** \*



- **Passend für Remeha: Avanta Comfort (Bis Mai 2006)**
- Isolator: 9,5 x 5 mm
- Draht ø: 3 mm
- Drahtlänge: 10 + 28 + 12 mm
- Drahtlänge Ionisation: 41 + 23 mm
- Anschluss: 6,3 mm
- Halblech: 16 x 38 mm
- Ref.-Nr.: S58778
- **Lieferumfang:**
  - Schrauben

Bestell-Nr. €/Stück  
**29 056 02** \*

**Zünd-Ionisationselektroden**



- **Passend für Remeha: W 40/60 (M) Eco**
- Isolator: 9,5 x 59 mm
- Draht ø: 3 mm
- Drahtlänge: 21 + 15 + 20 mm
- Drahtlänge Ionisation: 52 + 11 mm
- Anschluss: 6,3 mm
- Halblech: 22 x 70 mm
- Ref.-Nr.: S54338
- **Lieferumfang:** - Schrauben

Bestell-Nr. €/Stück  
**29 056 00** \*



- **Passend für Remeha: Avanta Comfort 2006, Avanta Plus Kombi**
- Isolator: 9,4 x 43 mm
- Draht ø: 3 mm
- Drahtlänge: 10 + 28 + 13 mm
- Drahtlänge Ionisation: 41 + 23 mm
- Anschluss: Flachhülse 2,8 mm
- Halblech: 16 x 38 mm
- Ref.-Nr.: S62743
- **Lieferumfang:** - Dichtung - Schrauben

Bestell-Nr. €/Stück  
**29 056 03** \*



- **Passend für Remeha Easy Combi 28C, Calenta 15/25S, 15/25DS, 35**
- Isolator 9,5 x 37 mm
- Draht ø: 3 mm
- Drahtlänge: 7 + 29 + 11 mm
- Massedraht: 43 + 26 mm
- Anschluss: Flachhülse 2,8 mm
- Halblech: 17 x 38 mm
- Kabellänge: 150 mm
- Ref.-Nr.: S100890
- **Lieferumfang:** - Dichtung - Schrauben

Bestell-Nr. €/Stück  
**29 000 40** \*

**Diverse Ersatzteile**



**Zündtrafo-Set**

- **Passend für Remeha: Avanta Comfort**
- Mit Dichtung, Zündkabel und Befestigungsschrauben
- Ref.-Nr.: S58714
- **Lieferumfang:** - Zündtrafo mit Halblech - Zündkabel - Zünd-Ionisationselektrode

Bestell-Nr. €/Set  
**24 023 52** \*



**Zündkabel**

- **Passend für Remeha: Quinta 45-115, W10/21/28 Eco**
- Länge: 900 mm
- ø: 12 mm
- Anschluss: Flachstecker 6,3 x Steckhülse 6,3 mm
- Ref.-Nr.: S55924
- **Lieferumfang:** - Zündkabel mit Tülle - Befestigungssatz

Bestell-Nr. €/Stück  
**24 023 49** \*

- **Passend für Remeha: Quinta 10/25/30 Solo, Quinta Kombi, W21-28C Eco Kombi**
- Länge: 700 mm
- ø: 12 mm
- Anschluss: Flachstecker 6,3 x Steckhülse 6,3 mm
- Ref.-Nr.: S55805
- **Lieferumfang:** - Zündkabel mit Tülle - Befestigungssatz

Bestell-Nr. €/Stück  
**24 023 48** \*



**Dichtungsset**

- **Passend für Remeha: Quinta Kombi, Quinta 45/65/115, Gas 210/310/610, MC35E/45/65/90/115**
- Maße: 50 x 21 mm
- Stärke: 1,5 mm
- Ref.-Nr.: S53489
- **VPE = 10 Stück**

Bestell-Nr. €/Set  
**24 022 83** \*



**Zündkabel**

- **Passend für Remeha: Gas 1010/1020**
- Länge: 400 mm
- Anschluss: 4 mm x Schraubanschluss
- Ref.-Nr.: 48694

Bestell-Nr. €/Stück  
**28 036 23** \*



**Zünderlektrodenstecker**

- **Passend für Remeha: Quinta, W10/21/28/40/60, Gas 2000/3000/6000/3002/6002**
- Anschluss: 6,3 x Stechspitzenanschluss
- Passend für Zündkabel: 7 mm
- Ref.-Nr.: S30153
- **Lieferumfang:** - 2 x Gummitüllen

Bestell-Nr. €/Stück  
**24 023 46** \*



**Zünderinheit**

- **Passend für Remeha: Gas 1000, Gas 111**
- **Passend für DE Dietrich: DGE 32-53 mit Startbrenner, DGXC 14-22 bis 05.98, DGXE 14-47 bis 04.95, DGXE 14-47 bis 05.98, DGE 16-27, DGE 32-38 ohne Startbrenner**
- Typ: ZT 812
- Ausführung: 1-polig
- Einschaltdauer: 25%
- Primär: Kabel 3-adrig
- Sekundär Spannung: 10 Kv
- Sekundäranschluss: Zündkabel 7 mm
- Ref.-Nr.: 95106110 ersetzt 0082096

Bestell-Nr. €/Stück  
**28 044 85** \*



**Dichtung Brenner**

- **Passend für Remeha: W40**
- Stärke: 9 mm
- Ref.-Nr.: S46745

Bestell-Nr. €/Stück  
**24 022 76** \*

**Dichtung Brenner**

- **Passend für Remeha: W60**
- Ref.-Nr.: S46746
- **VPE = 2 Stück**

Bestell-Nr. €/VPE  
**24 022 77** \*



**Dichtung Brenner**

- **Passend für: Remeha Avanta Plus Kombi, Avanta Comfort**
- Material: Graphit
- Maße: 72 x 3 mm
- Ref.-Nr.: S103172 ersetzt S100308
- **VPE = 5 Stück**

Bestell-Nr. €/Stück  
**24 022 72** \*



**Zünderinheit**

- **Passend für Remeha: Gas 1010/1020, Gas 2000/3000/6000/3002/6002**
- Typ: ZT 870
- Einschaltdauer: 50%
- Primär: 230 V
- Sekundär Spannung: 16 Kv
- Sekundär Strom: 200 mA
- Sekundäranschluss: 1 mm
- Ref.-Nr.: S48255

Bestell-Nr. €/Stück  
**24 023 51** \*



**Dichtung Reinigungsplatte Wärmetauscher**

- **Passend für Remeha: Quinta 45/65**
- Ref.-Nr.: S57241

Bestell-Nr. €/Stück  
**24 022 86** \*



**Dichtsatz Brenner**

- **Passend für Remeha: Gas 3000/6000/3002/6002 ECO**
- Ref.-Nr.: S52282

Bestell-Nr. €/Satz  
**24 022 80** \*

**Diverse Ersatzteile**



**Dichtung**

- Passend für Remeha: Quinta 45-115, Quinta Kombi W40/60 M (ECO)
- Maße: 44 x 32 mm
- Stärke: 4 mm
- Ref.-Nr.: S51103
- VPE = 5 Stück

Bestell-Nr. €/VPE  
**24 022 79** \*



**Dichtung**

- Passend für Remeha: W 10/21/28, Quinta 10/25/30
- Ø - Aussen: 83 mm
- Ref.-Nr.: S50541
- VPE = 5 Stück

Bestell-Nr. €/VPE  
**24 022 78** \*



**O-Ring-Set**

- Passend für Remeha: Avanta Comfort, Avanta Plus (Kombi)
- Maße: 18 x 3,5 mm
- Ref.-Nr.: S59131
- VPE = 20 Stück

Bestell-Nr. €/VPE  
**24 022 87** \*



**Dichtung**

- Passend für Remeha: W10-28, Quinta 10-30 kW
- Ref.-Nr.: S54362

Bestell-Nr. €/Stück  
**24 022 84** \*



**Dichtungsset für Inspektionsdeckel**

- Passend für Remeha: W60 (M) ECO
- Ref.-Nr.: S53145

Bestell-Nr. €/Set  
**24 022 82** \*

**Dichtungsset für Inspektionsdeckel**

- Passend für Remeha: W40 (M) ECO
- Ref.-Nr.: S53144

Bestell-Nr. €/Set  
**24 022 81** \*



**Isolierung Frontplatte Wärmetauscher**

- Passend für Remeha: Avanta Comfort 2006, Avanta Plus (Kombi)
- Ref.-Nr.: S62744
- Lieferumfang:
  - Isolierung
  - Dichtungen
  - Befestigung

Bestell-Nr. €/Stück  
**24 034 33** \*



**Isolierung Inspektionsdeckel**

- Passend für Remeha: Quinta 45/65/85
- Maße: 420 x 180 mm
- Ref.-Nr.: S54731
- Lieferumfang:
  - Schrauben

Bestell-Nr. €/Stück  
**24 022 85** \*



**Dichtungsset**

- Passend für Remeha: Avanta Comfort, Avanta Plus (Kombi), Quinta Kombi, W40/60 Eco
- Maße: 49 x 83 mm
- Stärke: 2 mm
- Ref.-Nr.: S45182
- VPE = 10 Stück

Bestell-Nr. €/VPE  
**24 022 75** \*



**Gebläse**

- Passend für Remeha: Quinta 10/25/30 Solo, Quinta Kombi, W10/21/28 Eco, W21-28C Eco Kombi, W40(M)Eco
- Ref.-Nr.: S103212

Bestell-Nr. €/Stück  
**24 023 10** \*



**Dichtung**

- Passend für Remeha: Quinta 10/25/30 Solo, Quinta Kombi, Quinta 45/65
- Ref.-Nr.: S59215
- VPE = 2 x 5 Stück

Bestell-Nr. €/VPE  
**24 022 88** \*



**Gebläse**

- Passend für Remeha: Avanta
- Ausführung: 24 V
- Ref.-Nr.: S100011
- Lieferumfang:
  - Dichtungen
  - Befestigungssatz

Bestell-Nr. €/Stück  
**24 023 07** \*



**Federklappe**

- Passend für Remeha: W21
- Ref.-Nr.: S54538

Bestell-Nr. €/Stück  
**24 023 05** \*



**Gebläse**

- Passend für Remeha: Quinta Pro 60 kW, Quinta 85
- Ref.-Nr.: S101726
- Lieferumfang:
  - Dichtungen
  - Schrauben

Bestell-Nr. €/Stück  
**24 023 09** \*



**Venturi**

- Passend für Remeha: Quinta 25
- Typ: 45900444-803
- Ref.-Nr.: S56499
- Lieferumfang:
  - Dichtung
  - Schrauben
- Passend für Remeha: Quinta 30
- Typ: 45900444-702
- Ref.-Nr.: S56501
- Lieferumfang:
  - Dichtung
  - Schrauben

Bestell-Nr. €/Stück  
**24 023 34** \*

Bestell-Nr. €/Stück  
**24 023 35** \*



**Gebläse**

- Passend für Remeha: QUINTA PRO 45kW
- Ref.-Nr.: S101725
- Lieferumfang:
  - Dichtungen
  - Schrauben

Bestell-Nr. €/Stück  
**24 023 08** \*



**Venturi**

- Passend für Remeha: Quinta 10
- Typ: 45900466-355
- Ref.-Nr.: S56498
- Lieferumfang:
  - Dichtung
  - Schrauben

Bestell-Nr. €/Stück  
**24 023 33** \*



**Diverse Ersatzteile**



- Gaskombiventil**
- Passend für Remeha: W 10/21/28 Eco, W21-28C Eco Kombi
  - Typ: VR8605VA1005
  - Anschluss: Klemmringverschraubung 15 mm
  - Ref.-Nr.: S46853

Bestell-Nr. €/Stück  
**50 050 56** \*



- Gaskombiventil**
- Passend für Remeha: Quinta 10/25/30 Solo, Quinta Kombi
  - Typ: VK8115V1234
  - Anschluss: DN 15 (1/2")
  - Ref.-Nr.: S56505
  - **Lieferumfang:**  
- Dichtungen

Bestell-Nr. €/Stück  
**50 050 58** \*



- Gaskombiventil**
- Passend für Remeha: Quinta 45/65
  - Typ: VR8115V1168
  - Ref.-Nr.: S54767
  - **Lieferumfang:**  
- Dichtungen  
- Schrauben

Bestell-Nr. €/Stück  
**50 050 57** \*



- Gaskombiventil**
- Passend für Remeha: W40/60 (M) Eco
  - Typ: VR8615VA1012
  - Ref.-Nr.: S45174
  - **Lieferumfang:**  
- Gasprüfnippel  
- Dichtungen  
- Anschlussadapter

Bestell-Nr. €/Stück  
**50 050 54** \*



- Gaskombiventil**
- Passend für Remeha: Gas 1010/1020
  - Typ: VR4601CB1024
  - Ref.-Nr.: 48998

Bestell-Nr. €/Stück  
**50 006 24** \*

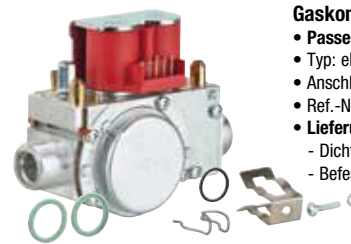

- Gaskombiventil**
- Passend für Remeha: Avanta
  - Typ: ebmpapst GB-ND 055D01S00
  - Anschluss: DN 20 (3/4")
  - Ref.-Nr.: S58685
  - **Lieferumfang:**  
- Dichtungen  
- Befestigungssatz

Bestell-Nr. €/Stück  
**50 050 59** \*



- Differenzdruckwächter**
- Passend für Remeha: W 40/60
  - Schaltdifferenz p: 12 Pa
  - Ref.-Nr.: S45772

Bestell-Nr. €/Stück  
**24 022 91** \*

- Passend für Remeha: W10/21/28 Eco, W21-28C Eco Kombi
- Ref.-Nr.: S53252

Bestell-Nr. €/Stück  
**24 022 93** \*



- Gasdruckwächter**
- Passend für Remeha: W40/60 Eco, Gas 1010/1020
  - Typ: 0.310.033
  - Anschluss: DN 8 (1/4") AG
  - Ref.-Nr.: S45884
  - **Lieferumfang:**  
- Anschlusskabel  
- Abdeckung  
- Schrauben

Bestell-Nr. €/Stück  
**24 022 92** \*



- Wasserdruckschalter**
- Passend für Remeha: GAS 1010/1020/2000/3000
  - Typ: 0.340.003
  - Ref.-Nr.: S42391
  - **Lieferumfang:**  
- Schrauben  
- Abdeckung

Bestell-Nr. €/Stück  
**24 023 39** \*



- Manometer**
- Passend für Remeha: Quinta 10/25/30 Solo, Quinta Kombi, Quinta 115, W21-28C Eco Kombi
  - Maße: Außen 48 x 48 mm
  - Ref.-Nr.: S58938
  - **Lieferumfang:**  
- Tülle

Bestell-Nr. €/Stück  
**24 022 96** \*



- Manometer**
- Passend für Remeha: W40/60 Eco, Gas 1010/1020, Gas 111
  - Maße: ø 40 mm
  - Größe: DN 8 (1/8")
  - Ref.-Nr.: S36489

Bestell-Nr. €/Stück  
**24 022 95** \*



- Manometer**
- Passend für Remeha: Avanta Comfort
  - Ausführung: 0-4 bar
  - Größe: 40 mm
  - Ref.-Nr.: S59365

Bestell-Nr. €/Stück  
**24 022 97** \*



- Mischkammer**
- Passend für Remeha: W21
  - Ref.-Nr.: 50434

Bestell-Nr. €/Stück  
**24 023 14** \*



- Siphon**
- Passend für Remeha: Gas 210
  - Typ: MODELL P D32
  - Ref.-Nr.: S100552

Bestell-Nr. €/Stück  
**24 023 01** \*



- Siphon**
- Passend für Remeha: W10/21/28 Eco, W21-28C Eco Kombi
  - Ref.-Nr.: S53479

Bestell-Nr. €/Stück  
**24 023 02** \*



- Siphon komplett**
- Passend für Remeha: Quinta 10/25/30 Solo, Quinta Kombi, Quinta 45/65
  - Größe: ø 32 mm
  - Ref.-Nr.: S54761

Bestell-Nr. €/Stück  
**24 023 04** \*

**Diverse Ersatzteile**



**Siphon komplett**  
 • Passend für Remeha:  
 Gas 3002/6002 Eco 7-13 Glieder  
 • Ref.-Nr.: 47808  
 • **Lieferumfang:**  
 - Dichtungen

Bestell-Nr.	€/Stück
<b>24 023 00</b>	*



**Siphonstutzen**  
 • Passend für Remeha: Quinta 10/25/30 Solo, Quinta Kombi, W10/21/28 Eco, W21-28C Eco Kombi  
 • Maße: 31 x 114 mm  
 • Größe: DN 32 (1 1/4")  
 • Ref.-Nr.: S53480

Bestell-Nr.	€/Stück
<b>24 023 03</b>	*



**Tauchfühler**  
 • Typ: ZTF 222  
 • Ausführung: NTC 5  
 • ø x Länge: 6 x 5000 mm  
 • Ref.-Nr.: 300003628

Bestell-Nr.	€/Stück
<b>24 023 20</b>	*



**Sicherheitstemperatur-Begrenzer**  
 • Passend für Remeha: GAS 111/311/312/312 (ECO) REMINOX /312 elektronisch, GAS 1000 REMINOX, GAS 1010/1020  
 • Ansprechtemperatur: 110°C  
 • Kapillarlänge: 1500 mm  
 • Fühler: ø 6 x 60 mm  
 • Ref.-Nr.: 56546

**Lieferumfang:**  
 - Kappe  
 - Mutter

Bestell-Nr.	€/Stück
<b>24 023 17</b>	*



**Vorlaufanlegefühler**  
 • Passend für Remeha: Regelungen  
 • Typ: ZVF 210  
 • Ref.-Nr.: 300003626

Bestell-Nr.	€/Stück
<b>24 023 19</b>	*



**Vor-Rücklauffühler**  
 • Passend für Remeha: Quinta W10/21/28/40/60, Gas 310/610 Eco, Gas 2000/3000/6000/3002/6002  
 • Ref.-Nr.: S44698

Bestell-Nr.	€/Stück
<b>24 023 22</b>	*



**Abgastemperaturfühler**  
 • Passend für Remeha: QUINTA 10/25/30 SOLO, QUINTA 45/65, QUINTA 85, W10 /21/28 ECO, W21-28C ECO KOMBI, GAS 210 ECO (V2), GAS 310/610 ECO  
 • Ref.-Nr.: S49297  
 • **Lieferumfang:**  
 - Adaptertüllen

Bestell-Nr.	€/Stück
<b>24 023 23</b>	*



**Hallsensor**  
 • Passend für Remeha: Avanta Plus Kombi  
 • Ref.-Nr.: S59133  
 • **Lieferumfang:**  
 - Dichtungen  
 - Befestigungssatz

Bestell-Nr.	€/Stück
<b>24 023 24</b>	*



**Ausdehnungsgefäß**  
 • Passend für Remeha:  
 Quinta 10/25/30, W10/21/28 Eco  
 • Maße: 330 x 600 x 110 mm  
 • Größe: 16 Liter  
 • Ref.-Nr.: 49294

Bestell-Nr.	€/Stück
<b>24 022 70</b>	*



**Steuergerät**  
 • Passend für Remeha: Gas 1010/1020 reminox  
 • Typ: DKG 972 mod. 27  
 • Ref.-Nr.: 538605

Bestell-Nr.	€/Stück
<b>24 022 94</b>	*



**Plattenwärmetauscher**  
 • Passend für Remeha: W21-28C Eco Kombi  
 • Maße: 315 x 72 x 39 mm  
 • Ref.-Nr.: S44488  
 • **Lieferumfang:**  
 - Dichtung  
 - Befestigungssatz

Bestell-Nr.	€/Stück
<b>24 023 37</b>	*



**Plattenwärmetauscher**  
 • Passend für Remeha: Quinta Kombi  
 • Maße: 315 x 72 mm  
 • Ref.-Nr.: S57887

Bestell-Nr.	€/Stück
<b>24 023 38</b>	*



• Passend für Remeha:  
 Quinta 10/25/30 Solo, W 10/21/28 Eco  
 • Typ: Alpha2L 25-60  
 • Anschlussgröße: DN 40 (1 1/2") AG  
 • Baulänge: 130 mm  
 • Ref.-Nr.: S55562  
 • **Lieferumfang:**  
 - Anschlusskabel

Bestell-Nr.	€/Stück
<b>24 023 28</b>	*



• Passend für Remeha:  
 W21-28C Eco Kombi, Quinta Kombi  
 • Typ: UPER 25-60  
 • Anschlussgröße: DN 40 (1 1/2") AG  
 • Versorgungsspannung: 230 V/50 Hz  
 • Leistungsaufnahme: 25  
 • Baulänge: 130  
 • Ref.-Nr.: S52894  
 • **Lieferumfang:**  
 - Dichtungen

Bestell-Nr.	€/Stück
<b>24 023 27</b>	*



**Außenfühler**  
 • Typ: ZAF 512  
 • Maße: 44 x 67 x 29 mm  
 • Ref.-Nr.: 804398

Bestell-Nr.	€/Stück
<b>24 023 18</b>	*



• Passend für Remeha: Avanta Comfort  
 • Typ: UPR-15/60  
 • Ref.-Nr.: S62526  
 • **Lieferumfang:**  
 - Dichtungen  
 - Befestigungssatz

Bestell-Nr.	€/Stück
<b>24 023 30</b>	*



**Antrieb**  
 • Passend für Remeha: Quinta 10/25/30 Solo, W10/21/28 Eco Kombi  
 • Typ: VC4012  
 • Ref.-Nr.: S49777

Bestell-Nr.	€/Stück
<b>90 514 73</b>	*

**Antrieb**  
 • Passend für Remeha: Quinta Kombi  
 • Typ: VC8040-37  
 • Ref.-Nr.: S113643

Bestell-Nr.	€/Stück
<b>24 023 32</b>	*



**Schaltuhr**  
 • Passend für Remeha: PM2935  
 • Typ: ZUD 132  
 • Ref.-Nr.: W001002

Bestell-Nr.	€/Stück
<b>24 023 12</b>	*

**Ersatzteile für Riello 40 G3 / G3R**



40 G3/G3R

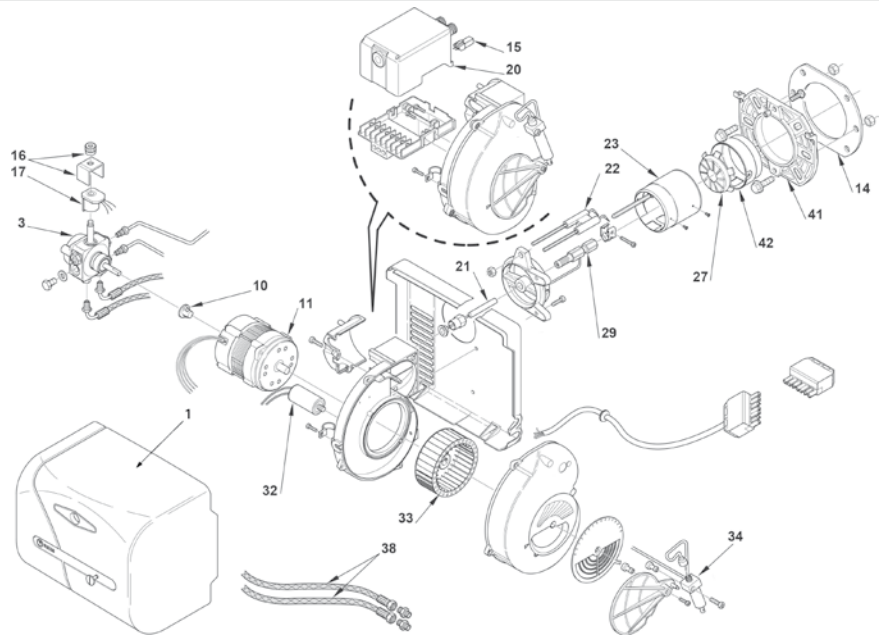

Position	Bezeichnung	Ref.Nr.	Bestell-Nr.	€/Stück	Position	Bezeichnung	Ref.Nr.	Bestell-Nr.	€/Stück
1	Brennerhaube	3002349	<b>24 003 68</b>	*	22	Doppelzündelektrode	3005766	<b>29 056 84</b>	*
3	Ölbrennerpumpe	3007800	<b>26 003 21</b>	*	23	Flammrohrsystem	3005768	<b>24 000 45</b>	*
10	Pumpenkupplung	3000443	<b>24 006 10</b>	*	27	Stauscheibe	3005722	<b>24 000 46</b>	*
11	Lüftermotor	3008451	<b>24 011 63</b>	*	29 für G3R	Düsenstock	3005994	<b>23 030 26</b>	*
14	Flanschdichtung	3005787	<b>24 014 36</b>	*	32	Kondensator	20087025	<b>24 026 32</b>	*
15	Fotowiderstand	20132573	<b>20 000 42</b>	*	33	Gebälserad	3005708	<b>24 000 44</b>	*
16	Haltebügel Magnetspule	3006553	<b>24 026 57</b>	*	34	Druckkolben für Luftklappe	3006911	<b>24 013 52</b>	*
17	Magnetventilspule	3002279	<b>26 003 23</b>	*	38	Ölbrennerschlauch	3005720	<b>27 005 34</b>	*
20 nur G3 oder G5	Feuerungsautomat	3001156	<b>20 007 30</b>	*	41	Kesselflansch	3008636	<b>24 026 03</b>	*
20 nur G3R	Feuerungsautomat	3001158	<b>20 007 31</b>	*	42	Flammkopf	3005714	<b>24 026 10</b>	*
21 nur G3R	Ölvorwärmer	3005773	<b>23 024 04</b>	*					

**Ersatzteile für Riello 40 / G5**



40 / G5

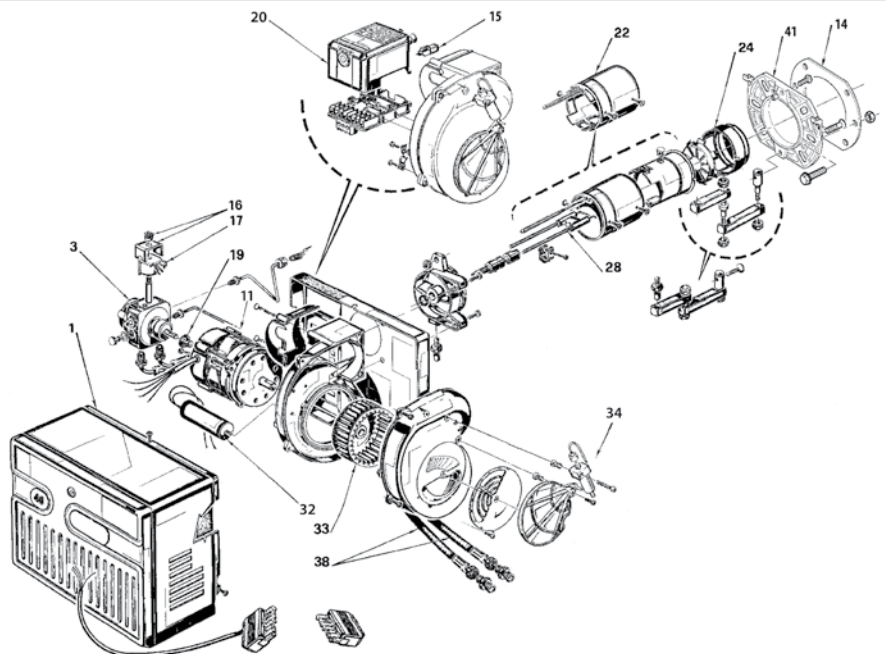

Position	Bezeichnung	Ref.Nr.	Bestell-Nr.	€/Stück	Position	Bezeichnung	Ref.Nr.	Bestell-Nr.	€/Stück
1	Brennerhaube	3007233	<b>24 000 41</b>	*	22	Flammrohrsystem	3005769	<b>24 000 42</b>	*
3	Ölbrennerpumpe	3007800	<b>26 003 21</b>	*	24	Lippendichtung	3006040	<b>24 000 43</b>	*
10	Pumpenkupplung	3000443	<b>24 006 10</b>	*	28	Doppelzündelektrode	3005767	<b>29 030 66</b>	*
11	Lüftermotor	3008451	<b>24 011 63</b>	*	32	Kondensator	20087025	<b>24 026 32</b>	*
14	Flanschdichtung	3005787	<b>24 014 36</b>	*	33	Gebälserad	3005708	<b>24 000 44</b>	*
15	Fotowiderstand	20132573	<b>20 000 42</b>	*	34	Druckkolben für Luftklappe	3006911	<b>24 013 52</b>	*
16	Haltebügel Magnetspule	3006553	<b>24 026 57</b>	*	38	Ölbrennerschlauch	3005720	<b>27 005 34</b>	*
17	Magnetventilspule	3002279	<b>26 003 23</b>	*	41	Kesselflansch	3008636	<b>24 026 03</b>	*
20 nur G3 oder G5	Feuerungsautomat	3001156	<b>20 007 30</b>	*					



**Ersatzteile für Riello BGK0.1**

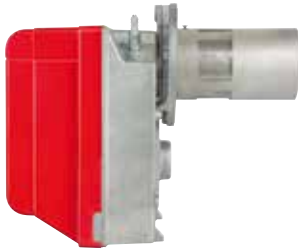

**BGK0.1**

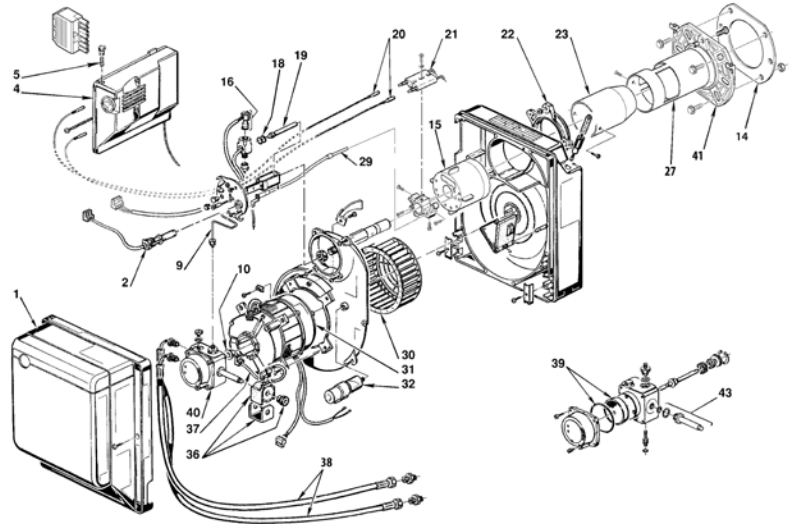

Position	Bezeichnung	Ref.Nr.	Bestell-Nr.	€/Stück	Position	Bezeichnung	Ref.Nr.	Bestell-Nr.	€/Stück
1	Brennerhaube	3008080	<b>24 000 30</b>	*	23	Flammrohr	3008814	<b>24 000 35</b>	*
4	Feuerungsautomat 553SE	3001175	<b>20 000 18</b>	*	27	Rezirkulationsrohr	3002411	<b>24 000 36</b>	*
5	Sicherung	3007396	<b>24 000 31</b>	*	29	Optische Leitung	3002604	<b>20 034 27</b>	*
9	Düsenrohr	3007511	<b>24 000 32</b>	*	30	Gebälserad	3007476	<b>24 000 37</b>	*
10	Pumpenkupplung	3000443	<b>24 006 10</b>	*	31	Brennermotor	3008489	<b>24 011 67</b>	*
14	Flanschdichtung	3005787	<b>24 014 36</b>	*	32	Kondensator	2402637	<b>24 026 37</b>	*
15	Stauscheibe	3002598	<b>24 000 33</b>	*	36	Magnetspule komplett	3008648	<b>24 026 50</b>	*
16	Vorwärmthermostat	3008812	<b>23 000 00</b>	*	37	Anschlusskabel Spule	3007772	<b>24 000 39</b>	*
18	O-Ring	3007172	<b>24 000 34</b>	*	38	Ölbrennerschlauch	3005720	<b>27 005 34</b>	*
19	Vorwärm-Düsenstock	3008546	<b>23 030 18</b>	*	39	Filtereinsatz mit O-Ring	3008653	<b>24 000 40</b>	*
20	Zündkabel einzeln	3007465	<b>28 044 71</b>	*	40	Ölbrennerpumpe	3007771	<b>26 003 25</b>	*
21	Doppelzündelektrode	3007617	<b>29 044 40</b>	*	41	Kesselflansch	3008636	<b>24 026 03</b>	*
22	Brennerflansch	3007515	<b>24 026 02</b>	*	43	Magnetventilkern	3007582	<b>24 026 45</b>	*

**Ersatzteile für Riello RES G30/40/50 MRBLU**



**RES G30/40/50**

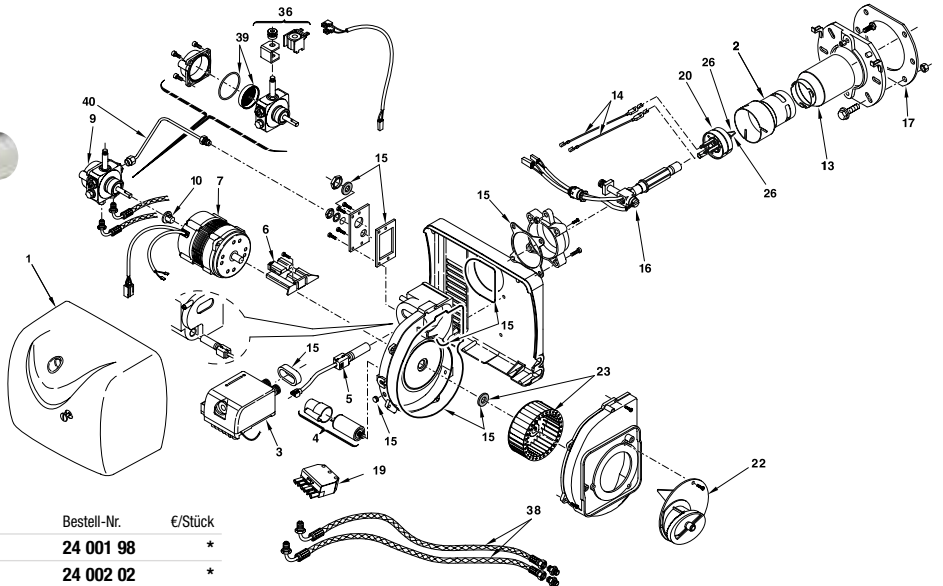

Position	Bezeichnung	Ref.Nr.	Bestell-Nr.	€/Stück	Position	Bezeichnung	Ref.Nr.	Bestell-Nr.	€/Stück
1	Brennerhaube	3020196	<b>24 001 98</b>	*	16 /nur G40/50	Ölvorwärmer	3020190	<b>23 000 06</b>	*
2 /nur G30	Flammrohr	20013429	<b>24 002 02</b>	*	17	Flanschdichtung	3005795	<b>24 014 35</b>	*
2 /nur G40/50	Flammrohr	20013439	<b>24 002 03</b>	*	19	Stecker 7-polig		<b>62 007 07</b>	*
3	Feuerungsautomat	20149156	<b>20 000 59</b>	*	20 /nur G30	Flammkopf mit Elektrode	20013411	<b>24 002 13</b>	*
	ersetzt 3020003				20 /nur G40	Flammkopf mit Elektrode	20013413	<b>24 002 11</b>	*
4	Kondensator	20081251	<b>24 002 06</b>	*	20 /nur G50	Flammkopf mit Elektrode	20013428	<b>24 002 12</b>	*
5	Flammendetektor ab Bj. 2018	20149417	<b>20 000 62</b>	*	22	Lufteinlaufdüse	3002675	<b>24 002 14</b>	*
5	Flammendetektor bis Bj. 2017	20156784	<b>20 000 34</b>	*	23	Gebälserad	3002671	<b>24 002 15</b>	*
6	Halter	3008919	<b>24 002 07</b>	*	26 /nur G30	Doppelzündelektrode	20019833	<b>29 000 47</b>	*
7	Brennermotor	3008972	<b>24 002 08</b>	*	26 /nur G40/50	Doppelzündelektrode	20019836	<b>29 000 46</b>	*
9	Ölbrennerpumpe	20013964	<b>26 000 39</b>	*	36	Magnetspule komplett	3008648	<b>24 026 50</b>	*
10	Pumpenkupplung	3000443	<b>24 006 10</b>	*	38	Ölbrennerschlauch	3005720	<b>27 005 34</b>	*
13 /nur G30	Flammrohraufsatz	20013440	<b>24 002 05</b>	*	39	Filtereinsatz mit O-Ring	3008653	<b>24 000 40</b>	*
13 /nur G40/50	Flammrohraufsatz	20013441	<b>24 002 04</b>	*	40	Düsenleitung	3020195	<b>24 002 09</b>	*
14	Zündkabel einzeln	3002353	<b>28 000 07</b>	*					
15	Dichtungssatz	3020185	<b>24 002 10</b>	*					
16 /nur G30	Ölvorwärmer	3020189	<b>23 000 05</b>	*					



**Zündelectroden**



- Passend für Riello: BGK1-2, RG0.2R
- Isolator: 37 x 58 mm
- Draht: 2 x 18+20 mm
- Anschluss: 4 mm
- Ref.-Nr.: 3007617

Bestell-Nr. €/Stück  
**29 044 40 \***



- Passend für Riello: RG1RK
- Isolator: 38 x 55 mm
- Draht: 2 x 10+19 mm
- Anschluss: 4 mm
- Ref.-Nr.: 3007513

Bestell-Nr. €/Stück  
**29 044 41 \***



- Passend für Riello: 380T1, 394T1, 397T1, RG2, RG40
- Isolator: 38 x 59 mm
- Draht ø: 3/2 mm
- Drahtlänge: 2 x 18 + 19 mm
- Anschluss: 4 mm
- Ref.-Nr.: 3007495

Bestell-Nr. €/Stück  
**29 056 85 \***



- Passend für Riello: 426T1
- Isolator: 38 x 70 mm
- Draht ø: 2 mm
- Drahtlänge: 2 x 8 + 18 mm
- Anschluss: 5 mm
- Ref.-Nr.: 3005721

Bestell-Nr. €/Stück  
**29 056 83 \***



- Passend für Riello: 180T1, 157T1, 167T1, 168T1, 434T1
- Isolator: 38 x 70 mm
- Draht ø: 2 mm
- Drahtlänge: 9 + 20 mm
- Gesamtlänge: 158 mm
- Anschluss: 5 mm
- Ref.-Nr.: 3005766

Bestell-Nr. €/Stück  
**29 056 84 \***



- Passend für Riello: Mectron 6KM-161T2, 6KMRI-196T1, R40G5IR-456T1, 40G5RK-453T3, 40G5K-452T1
- Isolator: 38 x 70 mm
- Draht: 2 x 11+20 mm
- Anschluss: 5 x 97 mm
- Ref.-Nr.: 3005767

Bestell-Nr. €/Stück  
**29 030 66 \***



- Passend für Riello: Mectron 10M-163T, 10MI-197T1
- Isolator: 38 x 69 mm
- Draht: 2 x 14+20 mm
- Anschluss: 5 x 117 mm
- Ref.-Nr.: 3005790

Bestell-Nr. €/Stück  
**29 030 65 \***



- Passend für Riello: Mectron R40 474T1
- Isolator: 38 x 70 mm
- Draht ø: 2 mm
- Drahtlänge: 2 x 13 + 20 mm
- Anschluss: 5 mm
- Ref.-Nr.: 3005816

Bestell-Nr. €/Stück  
**29 056 74 \***



- Passend für Riello: 40G510-554T1
- Isolator: 10 x 92 mm
- Draht: 68+14 mm
- Anschluss: 6,3 mm
- Ref.-Nr.: 3006943

Bestell-Nr. €/Stück  
**29 030 70 \***



- Passend für Riello: BG1E-371T1, BG2E-372T2, BG3E-373T3
- Isolator: 7/10 x 108 mm
- Draht: 12+13 mm
- Anschluss: 4 mm
- Ref.-Nr.: 3007404

Bestell-Nr. €/Stück  
**29 030 68 \***



- Passend für Riello: BS1
- Isolator: 10 x 71 mm
- Draht: gerade 10 mm
- Anschluss: 4/5/4,5 mm
- Ref.-Nr.: 3008930 ersetzt 3007985

Bestell-Nr. €/Stück  
**29 044 43 \***



- Passend für Riello: Press 2G-m-607T2, 3G-m-608T2, 4G-m-609T2
- Isolator: 14 x 120 mm
- Draht: 10+20 mm
- Ref.-Nr.: 3004842

Bestell-Nr. €/Stück  
**29 030 67 \***



- Passend für Riello: 652T1, 653T1
- Isolator: 14 x 83 mm
- Draht ø: 3 mm
- Drahtlänge: 14 + 24 mm
- Ref.-Nr.: 3003796

Bestell-Nr. €/Stück  
**29 056 68 \***



- Passend für Riello: Mec 1+8 Typ 116T1
- Isolator: 14 x 82 mm
- Draht ø: 2 mm
- Drahtlänge: 7 + 24 mm
- Anschluss: 6,3 mm
- Ref.-Nr.: 3005225

Bestell-Nr. €/Stück  
**29 056 71 \***



- Passend für Riello: 191T1, 436M, 605T1, 606T1
- Draht ø: 3 mm
- Drahtlänge: 15 + 19 mm
- Ref.-Nr.: 3005490

Bestell-Nr. €/Stück  
**29 056 72 \***



- Passend für Riello: 916T1, 917T1
- Isolator: 10 x 70 mm
- Draht ø: 3,2
- Drahtlänge: 20 mm
- Anschluss: 4,0 mm
- Ref.-Nr.: 3008931

Bestell-Nr. €/Stück  
**29 056 79 \***



- Passend für Riello: 918T1
- Isolator: 10,2 x 120 mm
- Draht ø: 3,2 mm
- Drahtlänge: 20 mm
- Anschluss: 4,0 mm
- Ref.-Nr.: 3008932

Bestell-Nr. €/Stück  
**29 056 80 \***



- Passend für Riello: 387T1, 388T1
- Draht ø: 3 mm
- Drahtlänge: 26 + 8 mm
- Gesamtlänge: 157 mm
- Anschluss: 4,0 mm
- Ref.-Nr.: 3007663

Bestell-Nr. €/Stück  
**29 056 78 \***



- Passend für Riello: 809T1, 810T1
- Isolator: 12 x 164 mm
- Draht ø: 3,4 mm
- Drahtlänge: 128 mm
- Anschluss: 6,3 mm
- Ref.-Nr.: 3003850

Bestell-Nr. €/Stück  
**29 056 69 \***



- Passend für Riello: 40G20
- Isolator: 12 x 165 mm
- Draht ø: 2,2 mm
- Drahtlänge: 27 + 14 mm
- Anschluss: 6,3 mm
- Ref.-Nr.: 3006706

Bestell-Nr. €/Stück  
**29 056 76 \***



- Passend für Riello: 551T1
- Isolator: 10 x 71 mm
- Ref.-Nr.: 3006906

Bestell-Nr. €/Stück  
**29 056 77 \***



- Passend für Riello: 552T1
- Isolator: 10 x 70 mm
- Gesamtlänge: 255 mm
- Ref.-Nr.: 3006704

Bestell-Nr. €/Stück  
**29 056 75 \***

**Zündelectroden**



- **Passend für Riello: 521T1, 522M**
  - Draht ø: 3,2 mm
  - Gesamtlänge: 310 mm
  - Ref.-Nr.: 3005593
- |                  |         |
|------------------|---------|
| Bestell-Nr.      | €/Stück |
| <b>29 056 73</b> | *       |



- **Passend für Riello: 811T1**
  - Isolator: 1 x ø 9,6 x 40, 1 x ø 12 x 165 mm
  - Draht ø: 3,2 mm
  - Anschluss: 6,3
  - Ref.-Nr.: 3012129
- |                  |         |
|------------------|---------|
| Bestell-Nr.      | €/Stück |
| <b>29 056 82</b> | *       |



- **Passend für Riello: RBL RS28 typ 810, TIDUZZU**
  - Draht ø: 3,2 mm
  - Drahtlänge: 180 mm
  - Gesamtlänge: 440 mm
  - Ref.-Nr.: 3003851
- |                  |         |
|------------------|---------|
| Bestell-Nr.      | €/Stück |
| <b>29 056 70</b> | *       |



- **Passend für Riello: 821T1**
  - Draht ø: 3,2 mm
  - Gesamtlänge: 390 mm
  - Anschluss: 6,3
  - Ref.-Nr.: 3012015
- |                  |         |
|------------------|---------|
| Bestell-Nr.      | €/Stück |
| <b>29 056 81</b> | *       |

**Ionisationselektroden**



- **Passend für Riello BS1 und 40GS10-554T1BS1**
  - Isolator: 10 x 90 mm
  - Draht: gerade 38 mm
  - Anschluss: 5/6 mm
  - Ref.-Nr.: 3007987
- |                  |         |
|------------------|---------|
| Bestell-Nr.      | €/Stück |
| <b>29 044 42</b> | *       |



- **Passend für Riello: 916T1, 917T1, 918T1**
  - Isolator: 10 x 90 mm
  - Draht ø: 3 mm
  - Drahtlänge: 45 mm
  - Anschluss: 4,0 mm
  - Ref.-Nr.: 3007988
- |                  |         |
|------------------|---------|
| Bestell-Nr.      | €/Stück |
| <b>29 056 62</b> | *       |



- **Passend für Riello: 551T1**
  - Isolator: 10 x 90 mm
  - Draht ø: 3 mm
  - Drahtlänge: 38 mm
  - Anschluss: 4,0 mm
  - Ref.-Nr.: 3006907
- |                  |         |
|------------------|---------|
| Bestell-Nr.      | €/Stück |
| <b>29 056 61</b> | *       |



- **Passend für Riello: 40GS10-554T1**
  - Isolator: 11 x 90 mm
  - Draht: gerade 114 mm
  - Anschluss: 4 mm
  - Ref.-Nr.: 3006708
- |                  |         |
|------------------|---------|
| Bestell-Nr.      | €/Stück |
| <b>29 030 69</b> | *       |



- **Passend für Riello: 552T1**
  - Isolator: 10 x 90 mm
  - Draht ø: 3 mm
  - Drahtlänge: 37 mm
  - Ref.-Nr.: 3006707
- |                  |         |
|------------------|---------|
| Bestell-Nr.      | €/Stück |
| <b>29 056 60</b> | *       |



- **Passend für Riello: 809T1, 810T1, 811T1**
  - Draht ø: 3 mm
  - Drahtlänge: 38 mm
  - Gesamtlänge: 315
  - Ref.-Nr.: 3012174
- |                  |         |
|------------------|---------|
| Bestell-Nr.      | €/Stück |
| <b>29 056 64</b> | *       |

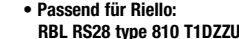

- **Passend für Riello: RBL RS28 type 810 T1DZZU**
  - Draht ø: 3 mm
  - Drahtlänge: 38 mm
  - Gesamtlänge: 450 mm
  - Ref.-Nr.: 3012177
- |                  |         |
|------------------|---------|
| Bestell-Nr.      | €/Stück |
| <b>29 056 66</b> | *       |

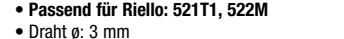

- **Passend für Riello: 521T1, 522M**
  - Draht ø: 3 mm
  - Drahtlänge: 38 mm
  - Gesamtlänge: 290 mm
  - Anschluss: 4,0
  - Ref.-Nr.: 3012173
- |                  |         |
|------------------|---------|
| Bestell-Nr.      | €/Stück |
| <b>29 056 63</b> | *       |



- **Passend für Riello: 821T1**
  - Draht ø: 3 mm
  - Drahtlänge: 38 mm
  - Gesamtlänge: 385 mm
  - Anschluss: 4,0 mm
  - Ref.-Nr.: 3012175
- |                  |         |
|------------------|---------|
| Bestell-Nr.      | €/Stück |
| <b>29 056 65</b> | *       |

**Zündkabel**



- **Passend für Riello: 358T1, 362T1, 367T1, 370T1, 371T1, 372T1, 373T1, 374T1, 380T1, 394T1, 397T1**
  - Länge: 250 mm
  - ø: 2,7 mm
  - Anschluss: 4 x 4 mm
  - Ref.-Nr.: 3007465
- |                  |         |
|------------------|---------|
| Bestell-Nr.      | €/Stück |
| <b>28 044 71</b> | *       |



- **Passend für Riello: RS/RL 28-50 TC**
  - Anschluss: 4 x 6 mm,
  - Ref.-Nr.: 3003794
- |                  |         |
|------------------|---------|
| Bestell-Nr.      | €/Stück |
| <b>28 011 05</b> | *       |



- **Passend für Riello: 191T1, 436M, 605T1, 606T1, 554T1, 521T1**
  - Länge: 700 mm
  - ø: 7 mm
  - Anschluss: 6,3 x Stechspitzenanschluss
  - Ref.-Nr.: 3006122
- |                  |         |
|------------------|---------|
| Bestell-Nr.      | €/Stück |
| <b>28 044 70</b> | *       |

**Zünd- und Ionisationskabel**



**Zündkabel**

- Passend für Riello: 911T1, 916T1, 917T1
- Länge: 300 mm
- ø: 2,6 mm
- Anschluss: 4 x 4 mm
- Ref.-Nr.: 3008491

Bestell-Nr. €/Stück  
**29 056 86** \*



**Ionisationskabel**

- Passend für Riello: 551T1, 552T1, 554T1
- Länge: 350 mm
- Anschluss: Steckhülse 4 mm x Steckstift 4 mm
- Ref.-Nr.: 3006932

Bestell-Nr. €/Stück  
**28 044 67** \*



**Ionisationskabel**

- Passend für Riello: 911T1, 916T1, 917T1
- Länge: 350 mm
- Anschluss: Steckhülse 4 mm x Steckstift 4 mm
- Ref.-Nr.: 3008490

Bestell-Nr. €/Stück  
**28 044 68** \*



**Zündkabel**

- Passend für Riello: 821T1
- Länge: 600 mm
- ø: 7 mm
- Anschluss: 6,3 x 4 mm
- Ref.-Nr.: 3012393

Bestell-Nr. €/Stück  
**29 056 87** \*



**Ionisationskabel**

- Passend für Riello: 521T1, 522M
- Länge: 1000 mm
- Anschluss: 4,0 mm x Adernhülse 1,5 mm
- Ref.-Nr.: 3005442
- **Lieferumfang:**  
- Kunststoffhülle

Bestell-Nr. €/Stück  
**29 056 67** \*



**Ionisationskabel-Set**

- Passend für Riello: 821T1
- Länge: 1 x 300 mm, 1 x 950 mm
- Anschluss: Steckhülse 4 x 4 mm, Steckstift 4 mm x 1,5 mm
- Ref.-Nr.: 3012043

Bestell-Nr. €/Set  
**28 044 69** \*

**Zündtransformatoren**



- Passend für Riello: 191T1, 436M, 605T1, 606T1, 521T1
- Typ: COFI TRS830P
- Einschaltdauer: 25%
- Primär: Kabel 3-adrig
- Sekundär Spannung: 8 Kv
- Sekundär Strom: 30 mA
- Sekundäranschluss: Stechspitzenanschluss
- Ref.-Nr.: 3006592

Bestell-Nr. €/Stück  
**28 044 72** \*



- Passend für Riello: 522M, 1G-2G-3G-4G-GW
- Typ: f.i.d.a. Compact 8/30 PM
- Einschaltdauer: 25%
- Primär: 230 V
- Sekundär Strom: 30 mA
- Sekundäranschluss: 4 mm
- Ref.-Nr.: 3012159
- **Lieferumfang:**  
- Anschlusskabel

Bestell-Nr. €/Stück  
**28 044 74** \*

- Passend für Riello: 809T1, 810T1, 811T1, 821T1
- Typ: COFI TRS820P/21
- Primär: Kabel 3-adrig
- Sekundär Spannung: 8 Kv
- Sekundär Strom: 20 mA
- Sekundäranschluss: 2 mm
- Ref.-Nr.: 3003847

Bestell-Nr. €/Stück  
**28 044 73** \*



Weitere Zündtransformatoren finden Sie ab Seite 38.

**Stauscheiben**



- Passend für Riello: RG01
- Ausführung: 6-Schlitz
- ø: 81 mm
- Ref.-Nr.: 3008950

Bestell-Nr. €/Stück  
**24 026 52** \*



- Passend für Riello: 362T1
- Ausführung: 4-Schlitz
- ø: 64 mm
- Ref.-Nr.: 3007514
- **Lieferumfang:**  
- Schrauben

Bestell-Nr. €/Stück  
**24 026 68** \*



- Passend für Riello: 358T1
- Ausführung: 5-Schlitz
- ø: 64 mm
- Ref.-Nr.: 3007929

Bestell-Nr. €/Stück  
**24 026 69** \*



- Passend für Riello: 167T1, 168T1
- Ausführung: 10 Schlitz
- ø: 84 mm
- Ref.-Nr.: 3005713

Bestell-Nr. €/Stück  
**24 026 67** \*



- Passend für Riello: 40 GS 5
- ø: 72 mm
- Ref.-Nr.: 3006899

Bestell-Nr. €/Stück  
**24 026 71** \*



- Passend für Riello: 374T1
- ø: 73 mm
- Ref.-Nr.: 3008802

Bestell-Nr. €/Stück  
**24 026 74** \*



- Passend für Riello: 372T1
- ø: 77 mm
- Gesamtlänge: 166 mm
- Ref.-Nr.: 3008762
- **Lieferumfang:**  
- Schrauben

Bestell-Nr. €/Stück  
**24 026 73** \*



- Passend für Riello: 371T1
- ø: 69 mm
- Gesamtlänge: 164 mm
- Ref.-Nr.: 3008761

Bestell-Nr. €/Stück  
**24 026 72** \*

\* Unsere tagesaktuellen Preise finden Sie auf [www.weinmann-schanz.de](http://www.weinmann-schanz.de)



**Flammenfühler und Zubehör**



**Flammenfühler FA01C**

- Passend für Riello: Feuerungsautomaten 552/3 SE, 553H/E SE
- 2-adrig
- Ref.-Nr.: 20132566

Bestell-Nr. €/Stück  
**20 000 39** \*



**Flammenfühler FA01L**

- Passend für Riello
- 2 adrig
- Ref.-Nr.: 20132567

Bestell-Nr. €/Stück  
**20 000 41** \*



**Flammenfühler IRD 1010 R**

- Passend für Riello: Gulliver Blu BG1E Typ 371T1, BG 2E Typ 372T1, BG3E Typ 373T1, BG4 Typ 387T1
- Ref.-Nr.: 3008461

Bestell-Nr. €/Stück  
**20 007 36** \*

**Flammenfühler FD01**

- Passend für Riello: Diverse MO 535 Feuerungsautomaten
- 2-adrig
- Ref.-Nr.: 20135304

Bestell-Nr. €/Stück  
**20 000 40** \*

**Fotowiderstand**

- Passend für Riello: 436M
- Ref.-Nr.: 3005237

Bestell-Nr. €/Stück  
**20 034 26** \*



**Fotowiderstand**

- Passend für Riello: 652T1, 653T1
- Kabellänge: 400 mm
- Ref.-Nr.: 3003779

Bestell-Nr. €/Stück  
**20 034 25** \*



**Lichtleiter für Fotozelle**

- Passend für Riello: BGK1-2, BGK01
- Kabellänge: 200 mm
- Ref.-Nr.: 3002604

Bestell-Nr. €/Stück  
**20 034 27** \*



**Fotozelle R40**

- Passende für Riello: 40 G5, 40 G3, 40 G3R
- Ref.-Nr.: 20132573 ersetzt 3002280

Bestell-Nr. €/Stück  
**20 000 42** \*

**Steuergeräte**



**531 SE**

- Passend für Riello: 40 G2Typ 426T1, 40GRK Typ 434T1, 40G3RK, 40G5IR Typ 456T1, 40G5RK, Typ 453T3
- Ref.-Nr.: 3001158

Bestell-Nr. €/Stück  
**20 007 31** \*



**RMG509 SE**

- Passend für Riello: 40 GS10-554T1, 40GS20D-557T1, Gas 3/2a-528T1, Gas3/2-521T1, Gas4/2-522T1, Gas5/2-523T1
- Mit analogem 509 kompatibel
- Ref.-Nr.: 3001139

Bestell-Nr. €/Stück  
**20 007 32** \*



**RMO 503 SE**

- Passend für Riello: Press 1G-m, 1G-w, 2G-m-607T2, 3G-m-608T2, 4 G-m Typ 609T2
- Ref.-Nr.: 3001150

Bestell-Nr. €/Stück  
**20 007 33** \*



**RBO 522**

- Passend für Riello: 809T1, 810T1, 811T1, 821T1
- Ref.-Nr.: 3003896

Bestell-Nr. €/Stück  
**20 034 29** \*



**525 SE/3**

- Passend für Riello: 552T1
- Ref.-Nr.: 3001149

Bestell-Nr. €/Stück  
**20 034 28** \*



**RMG 88.62**

- Passend für Riello: RS28-190
- Ref.-Nr.: 30130732

Bestell-Nr. €/Stück  
**20 007 37** \*



**530 SE**

- Passend für Riello: Mectron 10M-163T, 3KMR, 10MI-197T1, 6KM-161T2, 6KMRI-196T1, 20/2M-198T1, G10-464T1, 40G10I-466T1, 40G20I-484T1, 40G5K-452T1, 40G20S-482T1, 6KM Typ 161T2, 6KMRI Typ 196T1, 20/2M Typ 198T1, G10 Typ 464T1, 40G 10I Typ 466T1, 40G 20I Typ 484T1, 40 G5K Typ 452 T1, 40G 20S Typ 482T1
- Ref.-Nr.: 3001156

Bestell-Nr. €/Stück  
**20 007 30** \*

**Feuerungsautomaten-Sets**



**M0550 BUWG**

- Passend für Riello: Ersetzt M0550-MUWG und M0550-SMD
- Ref.-Nr.: 20137657
- Lieferumfang: - Mit Anschlusszubehör für den zweistufigen Betrieb

Bestell-Nr. €/Set  
**20 000 36** \*



• Passend für Riello: Ersetzt M0550 BWG

- Ref.-Nr.: 20146982 ersetzt 30011168
- Lieferumfang: - Mit Anschlusszubehör und Flammenfühler FD01

Bestell-Nr. €/Set  
**20 000 37** \*



**MG 569**

- Passend für Riello: Ersetzt 568, 569, 566 SERev.3, 525SE/G, 566SE Rev.1+2
- Ref.-Nr.: 20137660
- Lieferumfang: - Mit Anschlusszubehör

Bestell-Nr. €/Set  
**20 000 38** \*



**Ölbrennerpumpen & Zubehör**



- Passend für Riello: BGK1-2-370T1-374T1
- Ref.-Nr.: 3007771

Typ	Bestell-Nr.	€/Stück
Ölpumpe rechtsdrehend	<b>26 003 25</b>	*
Spule, Ref.-Nr.: 3008682	<b>26 040 33</b>	*



- Passend für Riello: BG1E-371T1, BG2E-372T2, BG3E-373T3, BG4-387T1
- Ref.-Nr.: 3007909 ersetzt 3007670

Typ	Bestell-Nr.	€/Stück
Ölpumpe rechtsdrehend	<b>26 003 20</b>	*
Spule, Ref.-Nr.: 3007481	<b>26 003 22</b>	*



- Passend für Riello: 10M-163T, 6KM-161T2, R40G2-426T1, 40G3RK-434T1, 40G5RK-453T3, G10-464T1, 40G5K-452T1, 168 T2
- Ref.-Nr.: 3007800 ersetzt 3005705 und 3007337

Typ	Bestell-Nr.	€/Stück
Ölpumpe rechtsdrehend	<b>26 003 21</b>	*
Spule, Ref.-Nr.: 3002279	<b>26 003 23</b>	*



- Passend für Riello: RG4S
- Zulauf/Rücklauf: DN 8 (1/4")
- Welle: 1-flächig
- Drehrichtung: Rechts
- Düsenanschluss: Rechts
- Welle ø: 8 mm
- Naben ø: 32 mm
- Ref.-Nr.: 3008848 ersetzt 3007809
- Lieferumfang: - Kupplung

Bestell-Nr.	€/Stück
<b>26 050 79</b>	*



- Passend für Riello: REG
- Welle: 1-flächig
- Drehrichtung: Rechts
- Düsenanschluss: Rechts
- Magnetventil: 1
- Welle ø: 8 mm
- Naben ø: 32 mm
- Zulauf/Rücklauf: DN 8 (1/4")
- Ref.-Nr.: 3007812
- Lieferumfang: - Kupplung

Bestell-Nr.	€/Stück
<b>26 050 80</b>	*



- Passend für Riello: RG 0.1, RG 1, RK -RG 2, RG 3
- Ausführung: 1-stufig
- Welle: Einflächig
- Drehrichtung: Rechts
- Düsenanschluss: Rechts
- Magnetventil: 1
- Welle-ø: 8 mm
- Naben-ø: 32 mm
- Zulauf/Rücklauf: DN 8 (1/4")
- Ref.-Nr.: 3002495

Bestell-Nr.	€/Stück
<b>26 050 81</b>	*



**Brennerkupplung**

- Passend für Riello: BGK1-2

- 1-flächig
- ø: 8 mm
- Länge: 16 mm

Ref.-Nr.:	Bestell-Nr.	€/Stück
3000443	<b>24 006 10</b>	*



**Brennerkupplung**

- Passend für Riello: 606T1

- Länge: 24 mm
- Für Wellen ø: 8 mm

Ref.-Nr.:	Bestell-Nr.	€/Stück
3006718	<b>24 026 64</b>	*



**Brennerkupplung**

- Passend für Riello: 605T1

- Typ: 1-flächig
- Form: 2-stufig
- Länge: 24,5 mm
- Für Wellen ø: 8

Ref.-Nr.:	Bestell-Nr.	€/Stück
3006717	<b>24 026 63</b>	*



**Brennerkupplungssatz**

- Passend für Riello: 652T1, 653T1

- Ref.-Nr.: 3003758

Bestell-Nr.	€/Stück
<b>24 026 62</b>	*



**Pumpenfilter**

- Passend für Riello: 191T1, 436M

- ø: 50 mm
- Tiefe: 26 mm

Ref.-Nr.:	Bestell-Nr.	€/Stück
3005283	<b>26 050 82</b>	*



**Deckeldichtung**

- Passend für Riello: Ölbrennerpumpen

- O-Ring
- Ref.-Nr.: 3007162

Ref.-Nr.:	Bestell-Nr.	€/Stück
3007162	<b>26 003 24</b>	*



**Pumpenfilter**

- Passend für Riello: Ölbrennerpumpen

- Ref.-Nr.: 3005719

Ref.-Nr.:	Bestell-Nr.	€/Stück
3005719	<b>26 040 35</b>	*

**Magnetspulen**



- Passend für Riello: 367T1, 362T1

- Welle ø: für ø 9 mm
- Ref.-Nr.: 3002451

Ref.-Nr.:	Bestell-Nr.	€/Stück
3002451	<b>24 026 46</b>	*



- Passend für Riello: 191T1, 436M, 605T1, 606T1

- Welle ø: für ø 10 mm
- Ref.-Nr.: 3006714

Ref.-Nr.:	Bestell-Nr.	€/Stück
3006714	<b>24 026 47</b>	*



- Passend für Riello: 358T1, 362T1, 371T1, 372T1, 373T1

- Welle ø: für ø 10 mm
- Ref.-Nr.: 3007565

Ref.-Nr.:	Bestell-Nr.	€/Stück
3007565	<b>24 026 48</b>	*



- Passend für Riello: 380T1, 394T1, 397T1

- Welle ø: für ø 10 mm
- Ref.-Nr.: 3007858

Ref.-Nr.:	Bestell-Nr.	€/Stück
3007858	<b>24 026 49</b>	*



- Passend für Riello: 367T1

- Welle ø: für ø 10 mm
- Ref.-Nr.: 3008648

- Lieferumfang: - Befestigungsschraube

Ref.-Nr.:	Bestell-Nr.	€/Stück
3008648	<b>24 026 50</b>	*









- Passend für Riello: 380T1

- Welle ø: für ø 10 mm
- Ref.-Nr.: 3008917

- Lieferumfang: - Befestigungssatz - Anschlusskabel

Ref.-Nr.:	Bestell-Nr.	€/Stück
3008917	<b>24 026 51</b>	*

**Magnetspulen Zubehör**

 <p><b>Magnetventilblock</b></p> <ul style="list-style-type: none"> <li>• Passend für Riello: RL28-50/652 T1</li> <li>• Ref.-Nr.: 3003831</li> </ul> <table border="0"> <tr> <td>Bestell-Nr.</td> <td>€/Stück</td> </tr> <tr> <td><b>24 026 42</b></td> <td>*</td> </tr> </table>	Bestell-Nr.	€/Stück	<b>24 026 42</b>	*	 <p><b>Spule für Magnetventilblock</b></p> <ul style="list-style-type: none"> <li>• Passend für Riello: 652T1, 653T1</li> <li>• Ref.-Nr.: 3003828</li> </ul> <table border="0"> <tr> <td>Bestell-Nr.</td> <td>€/Stück</td> </tr> <tr> <td><b>26 050 83</b></td> <td>*</td> </tr> </table>	Bestell-Nr.	€/Stück	<b>26 050 83</b>	*	 <p><b>Magnetventilkern</b></p> <ul style="list-style-type: none"> <li>• Passend für Riello: Mectron</li> <li>• ø: 10 mm</li> <li>• Ref.-Nr.: 3006925</li> <li>• ersetzt 3006036</li> </ul> <table border="0"> <tr> <td>Bestell-Nr.</td> <td>€/Stück</td> </tr> <tr> <td><b>24 026 43</b></td> <td>*</td> </tr> </table>	Bestell-Nr.	€/Stück	<b>24 026 43</b>	*	 <p><b>Magnetventilkörper</b></p> <ul style="list-style-type: none"> <li>• Passend für Riello: 358T1, 362T1, 371T1, 372T1, 373T1, 370T1, 374T1 (RG1RK, BGK1+2 ab 05/94, RG2-3)</li> <li>• ø: 10 mm</li> <li>• Ref.-Nr.: 3007582</li> </ul> <table border="0"> <tr> <td>Bestell-Nr.</td> <td>€/Stück</td> </tr> <tr> <td><b>24 026 45</b></td> <td>*</td> </tr> </table>	Bestell-Nr.	€/Stück	<b>24 026 45</b>	*
Bestell-Nr.	€/Stück																		
<b>24 026 42</b>	*																		
Bestell-Nr.	€/Stück																		
<b>26 050 83</b>	*																		
Bestell-Nr.	€/Stück																		
<b>24 026 43</b>	*																		
Bestell-Nr.	€/Stück																		
<b>24 026 45</b>	*																		
 <p><b>Magnetventilkern</b></p> <ul style="list-style-type: none"> <li>• Passend für Riello: 191T1, 436M, 605T1, 606T1</li> <li>• ø: 10 mm</li> <li>• Ref.-Nr.: 3005733</li> </ul> <table border="0"> <tr> <td>Bestell-Nr.</td> <td>€/Stück</td> </tr> <tr> <td><b>24 026 44</b></td> <td>*</td> </tr> </table>	Bestell-Nr.	€/Stück	<b>24 026 44</b>	*	 <p><b>Haltebügel für Magnetspule</b></p> <ul style="list-style-type: none"> <li>• Passend für Riello: 358T1, 370T1, 374T1</li> <li>• Ref.-Nr.: 3007566</li> </ul> <table border="0"> <tr> <td>Bestell-Nr.</td> <td>€/Stück</td> </tr> <tr> <td><b>24 026 31</b></td> <td>*</td> </tr> </table>	Bestell-Nr.	€/Stück	<b>24 026 31</b>	*	 <p><b>Haltebügel für Magnetspule</b></p> <ul style="list-style-type: none"> <li>• Passend für Riello: 180T1, 168T2, 167T1, 168T1, 426T1, 453T1</li> <li>• Ref.-Nr.: 3006553</li> <li>• <b>Lieferumfang:</b></li> <li>- Bügel und Schraube</li> </ul> <table border="0"> <tr> <td>Bestell-Nr.</td> <td>€/Stück</td> </tr> <tr> <td><b>24 026 57</b></td> <td>*</td> </tr> </table>	Bestell-Nr.	€/Stück	<b>24 026 57</b>	*					
Bestell-Nr.	€/Stück																		
<b>24 026 44</b>	*																		
Bestell-Nr.	€/Stück																		
<b>24 026 31</b>	*																		
Bestell-Nr.	€/Stück																		
<b>24 026 57</b>	*																		

**Ölbrennerschläuche**

 <ul style="list-style-type: none"> <li>• Passend für Riello: R40 G5K</li> <li>• Länge: 1000 mm</li> <li>• Pumpenseite: DN 8 (1/4") zylindrisch</li> <li>• Schlauchseite: DN 10 (3/8") mit Innenkonus</li> <li>• Ref.-Nr.: 3005720</li> </ul> <table border="0"> <tr> <td>Bestell-Nr.</td> <td>€/Stück</td> </tr> <tr> <td><b>27 005 34</b></td> <td>*</td> </tr> </table>	Bestell-Nr.	€/Stück	<b>27 005 34</b>	*	 <ul style="list-style-type: none"> <li>• Passend für Riello: 191T1, 436M, 605T1, 606T1</li> <li>• Schlauch aussen ø 19 mm</li> <li>• Länge: 1000 mm</li> <li>• Anschluss: DN 10 (3/8") ÜWM x DN 10 (3/8") Einschraubnippel</li> <li>• Ref.-Nr.: 3009055</li> </ul> <table border="0"> <tr> <td>Bestell-Nr.</td> <td>€/Stück</td> </tr> <tr> <td><b>27 005 33</b></td> <td>*</td> </tr> </table>	Bestell-Nr.	€/Stück	<b>27 005 33</b>	*
Bestell-Nr.	€/Stück								
<b>27 005 34</b>	*								
Bestell-Nr.	€/Stück								
<b>27 005 33</b>	*								

**Brennermotoren / Gebläseräder**

 <ul style="list-style-type: none"> <li>• Passend für Riello: RG1RK, RG2D, BS1/2D, BG1-3, BGK1/2, RG0.2R, RG1RK, RG2D, BS1/2D, BG1-3, BGK1/2, RG0.2R</li> <li>• Ref.-Nr.: 3008489</li> <li>• ersetzt 3007478</li> </ul> <table border="0"> <tr> <td>Bestell-Nr.</td> <td>€/Stück</td> </tr> <tr> <td><b>24 011 67</b></td> <td>*</td> </tr> </table>	Bestell-Nr.	€/Stück	<b>24 011 67</b>	*	 <ul style="list-style-type: none"> <li>• Passend für Riello: Mectron 15M</li> <li>• Leistung: 150 W</li> <li>• Spannung: 230 V/50 Hz</li> <li>• Welle ø: 12,7 mm</li> <li>• Pumpenaufnahme: 32 mm</li> <li>• Drehzahl: 2750 U/min</li> <li>• Ref.-Nr.: 3005820</li> </ul> <table border="0"> <tr> <td>Bestell-Nr.</td> <td>€/Stück</td> </tr> <tr> <td><b>24 026 54</b></td> <td>*</td> </tr> </table>	Bestell-Nr.	€/Stück	<b>24 026 54</b>	*	 <ul style="list-style-type: none"> <li>• Passend für Riello: 606T2</li> <li>• Leistung: 450 W</li> <li>• Spannung: 400 V</li> <li>• Welle ø: 12,7 mm</li> <li>• Pumpenaufnahme: 54</li> <li>• Drehzahl: 2900 U/min</li> <li>• Ref.-Nr.: 3006716</li> </ul> <table border="0"> <tr> <td>Bestell-Nr.</td> <td>€/Stück</td> </tr> <tr> <td><b>24 026 28</b></td> <td>*</td> </tr> </table>	Bestell-Nr.	€/Stück	<b>24 026 28</b>	*
Bestell-Nr.	€/Stück													
<b>24 011 67</b>	*													
Bestell-Nr.	€/Stück													
<b>24 026 54</b>	*													
Bestell-Nr.	€/Stück													
<b>24 026 28</b>	*													
 <ul style="list-style-type: none"> <li>• Passend für Riello: 3/6KMR, 3/5MR, R40G2, R40G5RK, R40GS3/5</li> <li>• Ref.-Nr.: 3008451</li> <li>• ersetzt 3005704</li> </ul> <table border="0"> <tr> <td>Bestell-Nr.</td> <td>€/Stück</td> </tr> <tr> <td><b>24 011 63</b></td> <td>*</td> </tr> </table>	Bestell-Nr.	€/Stück	<b>24 011 63</b>	*	 <ul style="list-style-type: none"> <li>• Passend für Riello: Gas 3, Press GW, Mectron 31-32</li> <li>• Typ: 475SE</li> <li>• Leistung: 250 W</li> <li>• Drehzahl: 2750 U/min</li> <li>• Ref.-Nr.: 3005286</li> </ul> <table border="0"> <tr> <td>Bestell-Nr.</td> <td>€/Stück</td> </tr> <tr> <td><b>24 026 53</b></td> <td>*</td> </tr> </table>	Bestell-Nr.	€/Stück	<b>24 026 53</b>	*	 <ul style="list-style-type: none"> <li>• Passend für Riello: 394T1, 397T1, 917T1</li> <li>• Typ: 602 SE</li> <li>• Leistung: 150 W</li> <li>• Drehzahl: 2800</li> <li>• Ref.-Nr.: 3008492</li> </ul> <table border="0"> <tr> <td>Bestell-Nr.</td> <td>€/Stück</td> </tr> <tr> <td><b>24 026 55</b></td> <td>*</td> </tr> </table>	Bestell-Nr.	€/Stück	<b>24 026 55</b>	*
Bestell-Nr.	€/Stück													
<b>24 011 63</b>	*													
Bestell-Nr.	€/Stück													
<b>24 026 53</b>	*													
Bestell-Nr.	€/Stück													
<b>24 026 55</b>	*													
 <ul style="list-style-type: none"> <li>• Passend für Riello: 367T1</li> <li>• Leistung: 90 W</li> <li>• Spannung: 230 V/50 Hz</li> <li>• Welle ø: 12,7 mm</li> <li>• Pumpenaufnahme: 32 mm</li> <li>• Drehzahl: 2750</li> <li>• Ref.-Nr.: 3008938</li> </ul> <table border="0"> <tr> <td>Bestell-Nr.</td> <td>€/Stück</td> </tr> <tr> <td><b>24 026 56</b></td> <td>*</td> </tr> </table>	Bestell-Nr.	€/Stück	<b>24 026 56</b>	*	 <ul style="list-style-type: none"> <li>• Passend für Riello: GS 10</li> <li>• Größe: 120 x 52 mm</li> <li>• Ref.-Nr.: 3005788</li> </ul> <table border="0"> <tr> <td>Bestell-Nr.</td> <td>€/Stück</td> </tr> <tr> <td><b>24 026 29</b></td> <td>*</td> </tr> </table>	Bestell-Nr.	€/Stück	<b>24 026 29</b>	*	<ul style="list-style-type: none"> <li>• Passend für Riello: RG 40</li> <li>• Größe: 140 x 62 mm</li> <li>• Ref.-Nr.: 3005799</li> </ul> <table border="0"> <tr> <td>Bestell-Nr.</td> <td>€/Stück</td> </tr> <tr> <td><b>24 026 30</b></td> <td>*</td> </tr> </table>	Bestell-Nr.	€/Stück	<b>24 026 30</b>	*
Bestell-Nr.	€/Stück													
<b>24 026 56</b>	*													
Bestell-Nr.	€/Stück													
<b>24 026 29</b>	*													
Bestell-Nr.	€/Stück													
<b>24 026 30</b>	*													

**Kondensatoren**



- Passend für Riello: R 40 F5X
- Größe: 12,5 µF
- ø: 6,5 mm
- Länge: 330 mm
- Ref.-Nr.: 20087023 ersetzt 3005844

Bestell-Nr. €/Stück  
**24 032 76 \***



- Passend für Riello: 180T1, 167T1, 168T2, 426T1, 168T1, 434T1, 453T1
- Größe: 4 µF
- ø: 30 mm
- Länge: 56 mm
- Ref.-Nr.: 20087025 ersetzt 3005798

Bestell-Nr. €/Stück  
**24 026 32 \***



- Passend für Riello: 653T1, 810T1
- Größe: 12,5 µF
- ø: 40 mm
- Länge: 71 mm
- Ref.-Nr.: 3003767

Bestell-Nr. €/Stück  
**24 026 33 \***



- Passend für Riello: 436M, 521T1, 605T1, 652T1, 809T1
- Größe: 8 µF
- ø: 30 mm
- Länge: 70 mm
- Ref.-Nr.: 3005285

Bestell-Nr. €/Stück  
**24 026 34 \***



- Passend für Riello: 522M
- Größe: 12,5 µF
- ø: 40 mm
- Länge: 100 mm
- Ref.-Nr.: 20087030 ersetzt 3006614

Bestell-Nr. €/Stück  
**24 034 41 \***



- Passend für Riello: 551T1, 552T1, 554T1
- Größe: 2 µF
- ø: 30 mm
- Länge: 57 mm
- Ref.-Nr.: 20087031 ersetzt 3006686

Bestell-Nr. €/Stück  
**24 026 36 \***

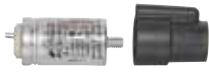

- Passend für Riello: 358T1, 362T1, 367T1, 370T1, 371T1, 372T1, 373T1, 374T1, 380T1, 911T1, 916T1
- Kondensator: 4 µF
- ø: 30 mm
- Länge: 57 mm
- Ref.-Nr.: 20087035 ersetzt 3007479
- Lieferumfang: - Kappe

Bestell-Nr. €/Stück  
**24 026 37 \***



- Passend für Riello: 394T1/397T1
- Größe: 6,3 µF
- ø: 35 mm
- Länge: 70 mm
- Ref.-Nr.: 20087037 ersetzt 3007655
- Lieferumfang: - Kappe

Bestell-Nr. €/Stück  
**24 034 34 \***

**Ölvorwärmer und Zubehör**



- Ölvorwärmer
- Passend für Riello: R61R, 364T1
- Schaft ø: 18,5 mm
- Länge: 180 mm
- Ref.-Nr.: 3007656

Bestell-Nr. €/Stück  
**23 047 84 \***



- Ölvorwärmer
- Passend für Riello: 362T1
- Schaft ø: 18,5 mm
- Länge: 190 mm
- Ref.-Nr.: 3007657

Bestell-Nr. €/Stück  
**23 047 85 \***



- Ölvorwärmer
- Passend für Riello: 358T1
- Schaft ø: 18,5 mm
- Länge: 180 mm
- Ref.-Nr.: 3007954

Bestell-Nr. €/Stück  
**23 047 86 \***



- Ölvorwärmer
- Passend für Riello: Gulliver BGK1-2
- Ref.-Nr.: 3008809

Bestell-Nr. €/Stück  
**23 030 17 \***



- Ölvorwärmer
- Passend für Riello: 426T1
- Schaft ø: 18,5 mm
- Länge: 82 mm
- Ref.-Nr.: 3005765

Bestell-Nr. €/Stück  
**23 047 82 \***



- Vorwärmerwiderstand
- Passend für Riello: BG2-5, BKG1-2
- Ref.-Nr.: 3008546

Bestell-Nr. €/Stück  
**23 030 18 \***

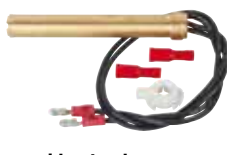

- Vorwärmerwiderstand
- Passend für Riello: 358T1, 362T1
- Ref.-Nr.: 3007464
- Lieferumfang: - Tülle - Rundsteckhülsen

Bestell-Nr. €/Stück  
**23 047 87 \***



- Vorwärmethermostat
- Passend für Riello: BG/RG1RK/BGKK
- Ref.-Nr.: 3008547

Bestell-Nr. €/Stück  
**23 030 19 \***



- Vorwärmethermostat
- Passend für Riello: 358T1, 362T1
- Ref.-Nr.: 3007462
- Lieferumfang: - Rundsteckhülsen

Bestell-Nr. €/Stück  
**23 047 88 \***



**Ölvorwärmer Zubehör / Öldruckleitungen**



**Düsenstock**  
 • Passend für Riello: 426T1  
 • Länge: 129 mm  
 • Ref.-Nr.: 3005995  
 Bestell-Nr. €/Stück  
**23 047 83 \***



**Düsen-Heizpatrone**  
 • Passend für Riello: R 40/Mectron  
 • Ref.-Nr.: 3005773  
 Bestell-Nr. €/Stück  
**23 024 04 \***



**Düsenstock**  
 • Passend für Riello: RG0.2R, BGK1/2, BG1/2, RG1 RK  
 • Ref.-Nr.: 3007467  
 Bestell-Nr. €/Stück  
**23 030 27 \***



**Düsenstock**  
 • Passend für Riello: Mectron 3KMR, 5MR, R40 G3RK  
 • Ref.-Nr.: 3005994  
 Bestell-Nr. €/Stück  
**23 030 26 \***



**Druckleitung für Kolben**  
 • Passend für Riello: R40  
 • ø: 3 mm  
 • Ref.-Nr.: 3007942  
 Bestell-Nr. €/Stück  
**24 026 09 \***



**Öldruckleitung**  
 • Passend für Riello: Gulliver BG1 Typ 371T1  
 • Ref.-Nr.: 3007673  
 Bestell-Nr. €/Stück  
**24 026 58 \***

**Flammrohre**



• Passend für Riello: Gulliver Blu BG1E-371T1  
 • Mit verstellbarer Zirkulation  
 • ø: 77,5 mm  
 • Länge: 300 mm  
 • Ref.-Nr.: 3008726  
 Bestell-Nr. €/Stück  
**24 015 59 \***



• Passend für Riello: 387T1, 388T1  
 • ø: 97 mm  
 • Länge: 326 mm  
 • Ref.-Nr.: 3007668  
 • Lieferumfang:  
 - Befestigungsschrauben  
 Bestell-Nr. €/Stück  
**24 026 18 \***

• Passend für Riello: BG2E-372T2  
 • ø: 87 mm  
 • Länge: 380 mm  
 • Ref.-Nr.: 3008760  
 ersetzt 3007486  
 Bestell-Nr. €/Stück  
**24 015 61 \***



• Passend für Riello: Mectron 5M/MR  
 • Ref.-Nr.: 3000726  
 • Lieferumfang:  
 - Flammrohr  
 - Stauscheibe  
 - Einstellspindel  
 Bestell-Nr. €/Set  
**24 026 13 \***

• Passend für Riello: BG3E-373T3  
 • ø: 86 mm  
 • Länge: 310 mm  
 • Ref.-Nr.: 3007487  
 ersetzt 3008742  
 Bestell-Nr. €/Stück  
**24 015 60 \***



• Passend für Riello: 358T1  
 • ø: 84 mm  
 • Länge: 135 mm  
 • Ref.-Nr.: 3007928  
 Bestell-Nr. €/Stück  
**24 026 19 \***



• Passend für Riello: 434T1  
 • ø: 63 x 70 mm  
 • Länge: 128 mm  
 • Ref.-Nr.: 3006272  
 Bestell-Nr. €/Stück  
**24 026 11 \***



• Passend für Riello: 180T1  
 • ø: 63 x 84 mm  
 • Länge: 100 mm  
 • Ref.-Nr.: 3006277  
 Bestell-Nr. €/Stück  
**24 026 15 \***



• Passend für Riello: 362T1  
 • ø: 63 x 84 mm  
 • Länge: 129 mm  
 • Ref.-Nr.: 3007516  
 Bestell-Nr. €/Stück  
**24 026 17 \***



• Passend für Riello: 374T1  
 • ø: 57 x 90 mm  
 • Länge: 135 mm  
 • Ref.-Nr.: 3008808  
 • Lieferumfang:  
 - Befestigungsschrauben  
 Bestell-Nr. €/Stück  
**24 026 20 \***



• Passend für Riello: 40 GS  
 • ø: 89 mm  
 • Länge: 66 mm  
 • Ref.-Nr.: 3006394  
 • Lieferumfang:  
 - Befestigungsschrauben  
 Bestell-Nr. €/Stück  
**24 026 16 \***



• Passend für Riello: 426T1  
 • ø: 84 mm  
 • Ref.-Nr.: 3005775  
 Bestell-Nr. €/Stück  
**24 026 14 \***



• Passend für Riello: 367T1  
 • ø: 85 mm  
 • Länge: 115 mm  
 • Ref.-Nr.: 3008947  
 Bestell-Nr. €/Stück  
**24 026 21 \***



**Flammrohre / Zubehör**

 <p><b>Rezirkulationsrohr</b>                  • Passend für Riello: 374T1                  • ø: 90 x 95 mm                  • Länge: 185 mm                  • Ref.-Nr.: 3008806</p> <p>Bestell-Nr. €/Stück  <b>24 026 65</b> *</p>	 <p><b>Flammendruckrohr</b>                  • Passend für Riello: BGK1-2                  • Ref.-Nr.: 3008805</p> <p>Bestell-Nr. €/Stück  <b>24 017 35</b> *</p>
 <p><b>Flammkopf</b>                  • Passend für Riello: 167T1, 168T1                  • ø: 82 x 73 mm                  • Länge: 37 mm                  • Ref.-Nr.: 3005714</p> <p>Bestell-Nr. €/Stück  <b>24 026 10</b> *</p>	 <p><b>Flammkopf</b>                  • Passend für Riello: 911T1                  • ø: 50 x 83 mm                  • Länge: 68 mm                  • Ref.-Nr.: 3008009</p> <p><b>Lieferumfang:</b>                  - Befestigungsschrauben</p> <p>Bestell-Nr. €/Stück  <b>24 026 12</b> *</p>

**Brennerflansche / Dichtungen**

 <p><b>Brennerflansch</b>                  • Passend für Riello: Gulliver 363T1                  • Ref.-Nr.: 3007515                  • Lieferumfang:                  - Befestigungsschrauben</p> <p>Bestell-Nr. €/Stück  <b>24 026 02</b> *</p>	 <p><b>Brennerflansch</b>                  • Passend für Riello: 363T1, 358T1, 360T1, 359T1, 361T1, 362T1, 366T1, 371T1, 372T1, 373T1, 367T1, 368T1, 369T1                  • Ref.-Nr.: 3008636</p> <p>Bestell-Nr. €/Stück  <b>24 026 03</b> *</p>	 <p><b>Flanschdichtung</b>                  • Passend für Riello: 191T1, 436M, 605T1, 606T1, 521T1, 522M                  • Maße: 205 x 205 mm                  • ø: 170 mm                  • Ref.-Nr.: 3005741</p> <p>Bestell-Nr. €/Stück  <b>24 026 05</b> *</p>
 <p><b>Flanschdichtung</b>                  • Passend für Riello: 394T1, 397T1, 917T1                  • Maße: ø 135 x 205 mm                  • Stärke: 4 mm                  • Ref.-Nr.: 3005813</p> <p>Bestell-Nr. €/Stück  <b>24 026 06</b> *</p>	 <p><b>Flanschdichtung</b>                  • Passend für Riello: Mectron 10M-163T, 10M-163T                  • Maße: 114 x 183 x 4 mm                  • Ref.-Nr.: 3005795</p> <p>Bestell-Nr. €/Stück  <b>24 014 35</b> *</p>	 <p><b>O-Ring für Gaskrümmer</b>                  • Passend für Riello: 917T1                  • Maße: 36,5 x 2,5 mm                  • Ref.-Nr.: 3008005</p> <p>Bestell-Nr. €/Stück  <b>24 026 61</b> *</p> <p>• Passend für Riello: 916T1                  • Maße: 33 x 2,5 mm                  • Ref.-Nr.: 3008004</p> <p>Bestell-Nr. €/Stück  <b>24 026 60</b> *</p> <p>• Passend für Riello: 911T1                  • Maße: 23,5 x 2,6 mm                  • Ref.-Nr.: 3008003</p> <p>Bestell-Nr. €/Stück  <b>24 026 59</b> *</p>
 <p><b>Flanschdichtung</b>                  • Passend für Riello: Mectron 6KM/161T2, 6KMRI/196T1, 40G2/426T1, 40G3RK/434T1, 40G5IR/456T1, 40G5RK/453T3, 40G5K/452T1, 40GS3/551T1, 40GS5/552T1                  • Maße: 104 x 170 x 4 mm                  • Ref.-Nr.: 3005787</p> <p>Bestell-Nr. €/Stück  <b>24 014 36</b> *</p>	 <p><b>Dichtung für Gasschlitten</b>                  • Passend für Riello: 913T1, 914T1, 917T1, 918T1, 920T1, 917M, 918M, 922T1                  • Material: Kork                  • Maße: 35 x 35 mm                  • Stärke: 2 mm                  • Ref.-Nr.: 3002560</p> <p>Bestell-Nr. €/Stück  <b>24 026 04</b> *</p>	

	<p><b>Flanschdichtung</b>                  • Passend für Riello: RS/RL 28-50/34-44                  • Ref.-Nr.: 3003817</p> <p>Bestell-Nr. €/Stück  <b>24 018 53</b> *</p>
--	--

**Luftklappen Stellantriebe**

 <p><b>Druckkolben</b>                  • Passend für Riello: 191T1, 436M, 605T1, 606T1                  • Ref.-Nr.: 3005493</p> <p>Bestell-Nr. €/Stück  <b>24 026 07</b> *</p>	 <p><b>Druckkolben</b>                  • Passend für Riello: 380T1, 394T1, 397T1                  • Ref.-Nr.: 3007784</p> <p>Bestell-Nr. €/Stück  <b>24 026 08</b> *</p>
 <p><b>Hydraulischer Stellantrieb</b>                  • Passend für Riello: Mectron 10M-163T, 162T1, 10MI-197T1, 6KMRI-196T1, 162T2, 155T1, 169T1, 180T1, 167T1, 161T1, 168T1, 166T1                  • Ref.-Nr.: 3006499                  ersetzt 3005770</p> <p>Bestell-Nr. €/Stück  <b>24 013 51</b> *</p>	 <p><b>Stellantrieb</b>                  • Passend für Riello: 40G2/426T1, 40G3RK/434T1, 40G5RK/453T3, G10/464T1, 40G5K/452T1                  • Ref.-Nr.: 3006911</p> <p>Bestell-Nr. €/Stück  <b>24 013 52</b> *</p>
 <p><b>Stellmotor</b>                  • Passend für Riello: RL 22/32 Blu                  • Ref.-Nr.: 3012544</p> <p>Bestell-Nr. €/Stück  <b>24 018 55</b> *</p>	 <p><b>Stellmotor</b>                  • Passend für Riello: RS 28-50                  • Ref.-Nr.: 3003887</p> <p>Bestell-Nr. €/Stück  <b>24 018 50</b> *</p>



## Diverse Ersatzteile



### Luftklappe

- Maße: 82 x 102 mm
- Ref.-Nr.: 3007650

Bestell-Nr. €/Stück  
**24 026 40** \*



### Luftklappenstellmotor

- Passend für Riello: 551T1, 552T1, 554T1
- Ref.-Nr.: 3006898

Bestell-Nr. €/Stück  
**24 026 41** \*



### Luftdruckwächter

- Passend für Riello: 551T1
- Typ: LGW 3A1
- Ref.-Nr.: 3006141

Bestell-Nr. €/Stück  
**50 017 23** \*



### Luftdruckwächter

- Passend für Riello: 521T1, 522M
- Typ: GW10A4
- Ref.-Nr.: 3006593

Bestell-Nr. €/Stück  
**50 017 24** \*



### Gasdruckwächter

- Passend für Riello: 551T1, 552T1, 554T1, Gas HO 500T1
- Typ: GW 50 A4
- Ref.-Nr.: 3005412

Bestell-Nr. €/Stück  
**50 017 22** \*



### Rückholfeder

- Passend für Riello: 809T1, 810T1, 811T1, 821T1
- Ref.-Nr.: 3003879

Bestell-Nr. €/Stück  
**24 026 66** \*



### Verzögerer elektronisch

- Passend für Riello: 366T1, 380T1, 391T1, 392T1, 392T1, 394T1, 397T1, 398T1
- Ref.-Nr.: 3008983

Bestell-Nr. €/Stück  
**24 026 76** \*



### Gasverteiler

- Passend für Riello: Gulliver Typ 918
- Ref.-Nr.: 3008503

Bestell-Nr. €/Stück  
**24 026 27** \*

## THYSSEN

### Zünder Elektroden / Ionisationselektroden



#### Zünder Elektrode

- Passend für Thyssen: TB2V, TB3V, TU3V
- Isolator: 25 x 40 mm
- Draht: 2 x 7,5+30 mm
- Anschluss: 6,3 mm

Bestell-Nr. €/Stück  
**29 002 02** \*



#### Zünder Elektrode

- Passend für Thyssen: TG1
- Isolator: 35,5 x 45 mm
- Draht gebogen: 2 x 3+18+7 mm
- Anschluss: 6,3 mm

Bestell-Nr. €/Stück  
**29 003 05** \*



#### Zünder Elektrode

- Passend für Thyssen: T1/4/16, TB1
- Isolator: 37 x 44 mm
- Draht gerade: 2 x 65 mm
- Anschluss: 6,3 mm

Bestell-Nr. €/Stück  
**29 003 04** \*



#### Zünder Elektrode

- Passend für Thyssen: TR 1
- Isolator: 7 x 57 mm
- Draht gebogen: 20+11+4 mm
- Anschluss: 4 mm

Bestell-Nr. €/Stück  
**29 041 01** \*



#### Ionisationselektrode

- Passend für Thyssen: TG1
- Isolator: 7 x 60 mm
- Draht: 12+54 mm
- Halblech: 16 x 23 mm
- Anschluss: M4
- Ref.-Nr.: 146650

Bestell-Nr. €/Stück  
**29 037 01** \*



#### Zünder Elektrode

- Passend für Thyssen: TR1.4
- Isolator: 8 x 57 mm
- Draht: 33+10+7 mm
- Anschluss: 4 mm

Bestell-Nr. €/Stück  
**29 041 02** \*

## Ölbrennerpumpen



### BFP21L3-LE

- Passend für Thyssen: TB3 VSL
- Drehrichtung: links
- Düsenausgang: links

Bestell-Nr. €/Stück  
**26 015 01** \*



Weitere Ölbrennerpumpen finden Sie ab Seite 28.



### AS47B

- Passend für Thyssen: TB0V, TB1V, TB2V
- Drehrichtung: rechts
- Düsenausgang: links

Bestell-Nr. €/Stück  
**26 018 12** \*

**Brennermotoren / Ölfeuerungsautomat**



- Brennermotor**
- Passend für Thyssen: **TB2V**
  - 90 W, 230 V/50 Hz
  - Linkslauf, 2750 U/min
  - Pumpenaufnahme: ø 32 mm
  - Ref.-Nr.: 110136

Bestell-Nr. €/Stück  
**24 011 24 \***



- Brennermotor**
- Passend für Thyssen: **TR1**
  - 110 W, 230 V/50 Hz
  - Linkslauf, 2750 U/min
  - Pumpenaufnahme: ø 32 mm
  - Ref.-Nr.: 95.95262.0010

Bestell-Nr. €/Stück  
**24 009 06 \***



- Ölfeuerungsautomat TF834E**
- Passend für Thyssen: TB3V, TU3V, TB4V
  - Ref.-Nr.: 41105000

Bestell-Nr. €/Stück  
**20 033 48 \***



Weitere Feuerungsautomaten finden Sie ab Seite 17.

**Ölvorwärmer**

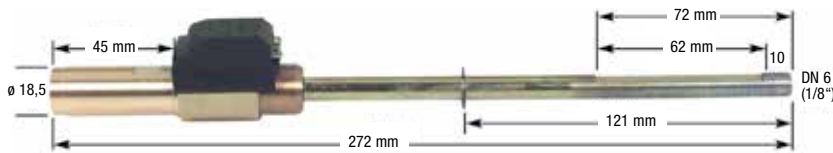

- Viskostat**
- Passend für Thyssen: **TB2V**
  - Ölrohranschluss DN 6 (1/8")
  - Ref.-Nr.: 93381000

Bestell-Nr. €/Stück  
**23 026 05 \***

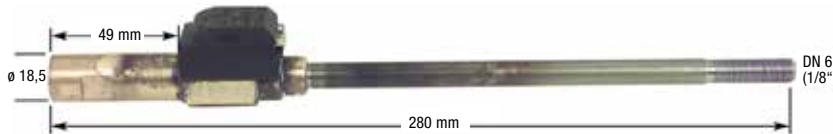

- VITH 281**
- Passend für Thyssen: **TB3V, TB4V**
  - Ref.-Nr.: 93301050

Bestell-Nr. €/Stück  
**23 026 07 \***

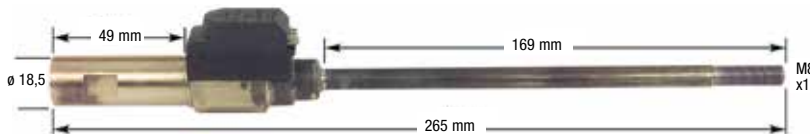

- VITH 265**
- Passend für Thyssen: **TB01V**
  - Ölrohranschluss 4 mm, M8 x 1
  - Ref.-Nr.: 93441080

Bestell-Nr. €/Stück  
**23 026 03 \***



- Passend für Thyssen: **TR1 und MAN RE 1.0-1.5**
- Zur Abdichtung Ölrohranschluss Bestell-Nr.: 23 021 03 verwenden
- Ref.-Nr.: 95.23135-0024

Bestell-Nr. €/Stück  
**23 021 02 \***

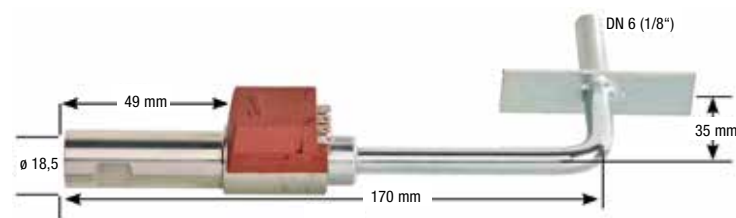

- VITH 168**
- Passend für Thyssen: **TU-3V**
  - Ölrohranschluss DN6 (1/8")
  - Ref.-Nr.: 513020

Bestell-Nr. €/Stück  
**23 026 02 \***



- Anschlusskabel für Ölvorwärmer**
- Passend für Danfoss, Satronic und Viskostat Ölvorwärmer
  - Länge: 700 mm

Bestell-Nr. €/Stück  
**23 001 09 \***



**Wartungsset**



- Passend für Vaillant: ecoCOMPACT VCC xx, ecoCOMPACT VSC xx, ecoTEC VC xx, ecoTEC VCW xx
- Ref.-Nr.: 0020218247
- **Lieferumfang:**
  - Elektrode
  - Dichtungssatz

Bestell-Nr.	€/Set
45 000 07	*

**Zündelectroden**



- Passend für Vaillant: VC/VCW 126/2 - 276/2
- Ref.-Nr.: 09-0709

Bestell-Nr.	€/Stück
45 100 53	*

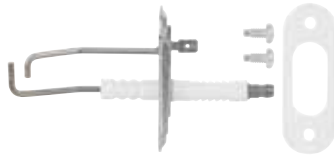

- Passend für Vaillant: VC 146-/206-/276-/356-/466-/656 4-7
- Ref.-Nr.: 0020133816

Bestell-Nr.	€/Stück
45 000 04	*



- Passend für Vaillant: VC 66, 106, 166, VC/VCW 206, 256
- Ref.-Nr.: 04-3120

Bestell-Nr.	€/Stück
45 100 07	*



- Passend für Vaillant: VC/VCW 184, 185, 244, 245, VC/VCW 64, 104, 194, 04, 254
- Ref.-Nr.: 09-0684

Bestell-Nr.	€/Stück
45 100 10	*



- Passend für Vaillant: VC 105, VC/VCW 205, 255
- Ref.-Nr.: 09-0721

Bestell-Nr.	€/Stück
45 100 12	*



- Passend für Vaillant: VC 110, 112, VC/VCW 180, 182, 240, 242, 280, 282
- Ref.-Nr.: 09-0673

Bestell-Nr.	€/Stück
45 100 77	*



- Passend für Vaillant: VK ... 11 -/1 E (incl. Ionisation)
- Ref.-Nr.: 09-0670

Bestell-Nr.	€/Stück
45 102 19	*



- Passend für Vaillant: VC/VCW 195 -3C, VC/VCW 205/255 -3E
- Ref.-Nr.: 09-0737

Bestell-Nr.	€/Stück
45 104 02	*



- Passend für Vaillant: VK/VKS 11/2-47/2, VK/VKS 12/3-20/3 E
- Ref.-Nr.: 09-0688

Bestell-Nr.	€/Stück
45 101 68	*



- Passend für Vaillant: VK ...S 11/4-47/4 E
- Ref.-Nr.: 09-0693

Bestell-Nr.	€/Stück
45 101 83	*



- Passend für Vaillant: VKK 806/1206/1606/2006/2406/2806 - R1/2-E
- Ref.-Nr.: 09-0746

Bestell-Nr.	€/Stück
45 104 04	*

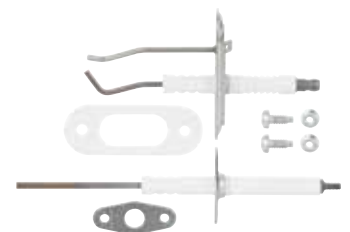

- Passend für Vaillant: VKK 226/286/366/476/656 - 4
- Ref.-Nr.: 0020088026

Bestell-Nr.	€/Set
45 000 06	*



- Passend für Vaillant: VKO 156-/256- 3-7
- Ref.-Nr.: 0020130798

Bestell-Nr.	€/Set
45 000 09	*



- Passend für Vaillant: VC/VCW 204/254 4-7
- Ref.-Nr.: 0020068041

Bestell-Nr.	€/Stück
45 103 58	*



- Passend für Vaillant: VKO unit premium 16/4...25/4
- Ref.-Nr.: 17-4440
- VPE = 2 Stück

Bestell-Nr.	€/Satz
45 102 60	*



**Zündelectroden und Zubehöör**



• Passend für Vaillant: VKK 806-/1206-/1606-/2006-/2406-/2806- 3-E  
• Ref.-Nr.: 0020086371

Bestell-Nr.	€/Set
45 000 08	*



• Passend für Vaillant: VK/VKS 17-93 KW  
• Ref.-Nr.: 09-0671

Bestell-Nr.	€/Stück
45 101 67	*



• Passend für Vaillant: VKO 156-/256-/356 - 3-7  
• Ref.-Nr.: 0020130800

Bestell-Nr.	€/Stück
45 000 03	*



• Passend für Vaillant: GP 120 unit - 19...32, GP 120/1 unit - 19...32, GP 120 - 230, 320 (VBO)  
• Ref.-Nr.: 09-0657

Bestell-Nr.	€/Stück
45 102 62	*



• Passend für Vaillant: VKO 246/-7  
• Ref.-Nr.: 0020021156  
• VPE = 2 Stück

Bestell-Nr.	€/Set
45 103 50	*



**Stecker Zündung**  
• Passend für Vaillant: Diverse Modelle von VC/VCW/VC1/VSC/VKK  
• Ref.-Nr.: 0020075412

Bestell-Nr.	€/Stück
45 103 60	*



**Dichtung**  
• Passend für Vaillant: Diverse Modelle VC/VCW/VC1/VSC/VKK  
• Ref.-Nr.: 98-1330

Bestell-Nr.	€/Stück
45 102 18	*



**Halter**  
• Passend für Vaillant: VKO unit premium 16/4...25/4  
• Ref.-Nr.: 09-8823

Bestell-Nr.	€/Stück
45 102 59	*

**Überwachungselektroden**



• Passend für Vaillant: VC 110, 112, VC/VCW 180, 182, 240, 242, 280, 282  
• Ref.-Nr.: 09-0649

Bestell-Nr.	€/Stück
45 100 78	*



• Passend für Vaillant: VC 166 VC/VCW 206, 256  
• Ref.-Nr.: 09-0699

Bestell-Nr.	€/Stück
45 100 08	*



• Passend für Vaillant: VC 66, 106  
• Ref.-Nr.: 09-0707

Bestell-Nr.	€/Stück
45 100 09	*



• Passend für Vaillant: VC 64, 104, VC/VCW 194, 204, 254, 184, 185, 244, 245  
• Ref.-Nr.: 09-0685

Bestell-Nr.	€/Stück
45 100 11	*



• Passend für Vaillant: VC/VCW 204/254 4-7  
• Ref.-Nr.: 0020068043

Bestell-Nr.	€/Stück
45 103 59	*



• Passend für Vaillant: VK ...S 11/4-47/4  
• Ref.-Nr.: 09-0694

Bestell-Nr.	€/Stück
45 101 84	*



• Passend für Vaillant: MAG 275-400/12 XIP  
• Ref.-Nr.: 09-0564

Bestell-Nr.	€/Stück
45 102 37	*



• Passend für Vaillant: VK/VKS 11-93/1 u. /2 E  
• Ref.-Nr.: 09-0686

Bestell-Nr.	€/Stück
45 101 69	*

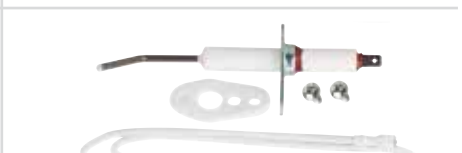

• Passend für Vaillant: VKK 806/1206/1606/2006/2406/2806 - R1/2-E  
• Ref.-Nr.: 09-0743

Bestell-Nr.	€/Stück
45 104 03	*



**Zündkabel**



- Passend für Vaillant: VC 136/276/356/466 -(2)-E
- Ref.-Nr.: 09-1551

Bestell-Nr. €/Stück  
45 104 05 \*



- Passend für Vaillant: VC/VCW 180/240/280 XE, MAG-turbo 275/350 -10 EW
- Ref.-Nr.: 0020107712

Bestell-Nr. €/Stück  
45 103 66 \*



- Passend für Vaillant: Diverse Modelle von VKS/VKU/VKC
- Ref.-Nr.: 0020107725

Bestell-Nr. €/Stück  
45 103 68 \*

**Zündbrenner und Zubehör**



- Passend für Vaillant: VGH.../3-4
- Ref.-Nr.: 04-2961

Bestell-Nr. €/Stück  
45 101 95 \*

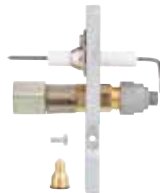

- Passend für Vaillant: VK.. 10-80/2
- Ref.-Nr.: 04-2635

Bestell-Nr. €/Stück  
45 104 10 \*



- Passend für Vaillant: VGH.../5 XZ
- Ref.-Nr.: 04-2144

Bestell-Nr. €/Stück  
45 101 96 \*



- Passend für Vaillant: VK...T bis /3
- Ref.-Nr.: 04-2796

Bestell-Nr. €/Stück  
45 101 66 \*



- Passend für Vaillant: MAG 275-400/12 XIP
- Ref.-Nr.: 04-2168

Bestell-Nr. €/Stück  
45 102 41 \*



- Passend für Vaillant: MAG 19, 24/1-2 XZ
- Ref.-Nr.: 04-2183

Bestell-Nr. €/Stück  
45 101 45 \*



- Passend für Vaillant: MAG 11/14 - 0/0 XZ
- Ref.-Nr.: 11-5195

Bestell-Nr. €/Stück  
45 103 85 \*



- Passend für Vaillant: MAG 275-440/9-10
- Ref.-Nr.: 04-2110

Bestell-Nr. €/Stück  
45 101 49 \*

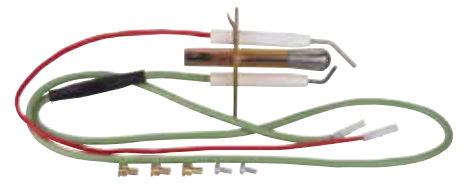

- Passend für Vaillant: VK 84/164/224/324/404/484/564 - 1 C
- Ref.-Nr.: 02-4603

Bestell-Nr. €/Stück  
45 103 74 \*



- Zündbrennerkopf-Set**
- Passend für Vaillant: VG/VCW T3 inkl. W u. SINE, MAG-SINE 250, 325/7-8
  - Ref.-Nr.: 04-3009

Bestell-Nr. €/Set  
45 101 16 \*



- Zündbrennerdüse 0,23**
- Passend für Vaillant: MAG 275-400/9-10
  - Ref.-Nr.: 04-2857

Bestell-Nr. €/Stück  
45 101 48 \*



- Zündbrennerdüse 0,34**
- Passend für Vaillant: MAG 250-400/7-8
  - Ref.-Nr.: 04-2818

Bestell-Nr. €/Stück  
45 101 47 \*



- Zündbrennerdüse**
- Passend für Vaillant: VGH 130/160/190/220/- 5 XZ, MAG 19/24 - 2 XZ, 11- 0/0 XZ, ecoCOMPACT VCCxx
  - Ref.-Nr.: 04-2825

Bestell-Nr. €/Stück  
45 103 75 \*



- Düse Zündung**
- Passend für Vaillant: Diverse Modelle von VGH/MAG
  - Ref.-Nr.: 0020078902

Bestell-Nr. €/Stück  
45 103 61 \*

**Thermoelemente**

 <ul style="list-style-type: none"> <li>• Passend für Vaillant: VGH 130/160/220 3+4 XZ, VKS 11-29 T</li> <li>• Ref.-Nr.: 17-1173</li> </ul> <table border="1"> <tr> <td>Bestell-Nr.</td> <td>€/Stück</td> </tr> <tr> <td>45 102 01</td> <td>*</td> </tr> </table>	Bestell-Nr.	€/Stück	45 102 01	*	 <ul style="list-style-type: none"> <li>• Passend für Vaillant: MAG 19/1-2 XZ, XZC</li> <li>• Ref.-Nr.: 17-1027</li> </ul> <table border="1"> <tr> <td>Bestell-Nr.</td> <td>€/Stück</td> </tr> <tr> <td>45 101 64</td> <td>*</td> </tr> </table>	Bestell-Nr.	€/Stück	45 101 64	*	 <ul style="list-style-type: none"> <li>• Passend für Vaillant: MAG.../9-10 X</li> <li>• Ref.-Nr.: 7-1175</li> </ul> <table border="1"> <tr> <td>Bestell-Nr.</td> <td>€/Stück</td> </tr> <tr> <td>45 101 55</td> <td>*</td> </tr> </table>	Bestell-Nr.	€/Stück	45 101 55	*
Bestell-Nr.	€/Stück													
45 102 01	*													
Bestell-Nr.	€/Stück													
45 101 64	*													
Bestell-Nr.	€/Stück													
45 101 55	*													
 <ul style="list-style-type: none"> <li>• Passend für Vaillant: MAG.../7-8, VC/VCW...T3 ohne ...E</li> <li>• Ref.-Nr.: 17-1125</li> </ul> <table border="1"> <tr> <td>Bestell-Nr.</td> <td>€/Stück</td> </tr> <tr> <td>45 101 13</td> <td>*</td> </tr> </table>	Bestell-Nr.	€/Stück	45 101 13	*	 <ul style="list-style-type: none"> <li>• Passend für Vaillant: VK...T ab Bj. 1/79, (ohne VKS 80,93 S)</li> <li>• Ref.-Nr.: 17-1164</li> </ul> <table border="1"> <tr> <td>Bestell-Nr.</td> <td>€/Stück</td> </tr> <tr> <td>45 101 71</td> <td>*</td> </tr> </table>	Bestell-Nr.	€/Stück	45 101 71	*	 <ul style="list-style-type: none"> <li>• Passend für Vaillant: VGH 130/3-220/3</li> <li>• Ref.-Nr.: 17-1174</li> </ul> <table border="1"> <tr> <td>Bestell-Nr.</td> <td>€/Stück</td> </tr> <tr> <td>45 102 02</td> <td>*</td> </tr> </table>	Bestell-Nr.	€/Stück	45 102 02	*
Bestell-Nr.	€/Stück													
45 101 13	*													
Bestell-Nr.	€/Stück													
45 101 71	*													
Bestell-Nr.	€/Stück													
45 102 02	*													
 <ul style="list-style-type: none"> <li>• Passend für Vaillant: VGH/5 XZ (mit Abgassensor)</li> <li>• Ref.-Nr.: 17-1189</li> </ul> <table border="1"> <tr> <td>Bestell-Nr.</td> <td>€/Stück</td> </tr> <tr> <td>45 102 03</td> <td>*</td> </tr> </table>	Bestell-Nr.	€/Stück	45 102 03	*	 <p><b>Temperaturbegrenzer</b></p> <ul style="list-style-type: none"> <li>• Passend für Vaillant: MAG 11 - 0/0 (Y) XZ</li> <li>• Ref.-Nr.: 11-5203</li> </ul> <table border="1"> <tr> <td>Bestell-Nr.</td> <td>€/Stück</td> </tr> <tr> <td>45 103 86</td> <td>*</td> </tr> </table>		Bestell-Nr.	€/Stück	45 103 86	*				
Bestell-Nr.	€/Stück													
45 102 03	*													
Bestell-Nr.	€/Stück													
45 103 86	*													

**Ölbrenner-Ersatzteile**

 <p><b>Zündtrafo Typ EB1 M</b></p> <ul style="list-style-type: none"> <li>• Passend für Vaillant: VKO unit premium 16/4...25/4, VKO unit 17/4...25/4, VKO unit 17/3...38/3</li> <li>• Ref.-Nr.: 09-1254</li> </ul> <table border="1"> <tr> <td>Bestell-Nr.</td> <td>€/Stück</td> </tr> <tr> <td>28 029 16</td> <td>*</td> </tr> </table>	Bestell-Nr.	€/Stück	28 029 16	*	 <p><b>Zündtrafo ZA 20100 E 55</b></p> <ul style="list-style-type: none"> <li>• Passend für Vaillant: VKO unit 17...42, VKO unit 17/2...42/2, (System Pro E)</li> <li>• Ref.-Nr.: 09-1248</li> </ul> <table border="1"> <tr> <td>Bestell-Nr.</td> <td>€/Stück</td> </tr> <tr> <td>45 102 72</td> <td>*</td> </tr> </table>	Bestell-Nr.	€/Stück	45 102 72	*
Bestell-Nr.	€/Stück								
28 029 16	*								
Bestell-Nr.	€/Stück								
45 102 72	*								
 <p><b>Ölfeuerungsautomat Typ LOA 24</b></p> <ul style="list-style-type: none"> <li>• Passend für Vaillant: VKO unit premium 16/4...25/4, VKO unit 17/4...25/4, VKO unit 17/3...38/3</li> <li>• Ref.-Nr.: 5-1641</li> </ul> <table border="1"> <tr> <td>Bestell-Nr.</td> <td>€/Stück</td> </tr> <tr> <td>20 015 03</td> <td>*</td> </tr> </table>	Bestell-Nr.	€/Stück	20 015 03	*	 <p><b>Öl-Feuerungsautomat Typ TF 834.3</b></p> <ul style="list-style-type: none"> <li>• Passend für Vaillant: GP 120 unit - 19...32, VKO unit 17-27</li> <li>• Ref.-Nr.: 10-0571</li> </ul> <table border="1"> <tr> <td>Bestell-Nr.</td> <td>€/Stück</td> </tr> <tr> <td>20 033 44</td> <td>*</td> </tr> </table>	Bestell-Nr.	€/Stück	20 033 44	*
Bestell-Nr.	€/Stück								
20 015 03	*								
Bestell-Nr.	€/Stück								
20 033 44	*								
 <p><b>Zündkabel</b></p> <ul style="list-style-type: none"> <li>• Passend für Vaillant: VKO unit premium 16/4...25/4, VKO unit 17/4...25/4, VKO unit 17/3...38/3</li> <li>• Ref.-Nr.: 09-1539</li> </ul> <table border="1"> <tr> <td>Bestell-Nr.</td> <td>€/Stück</td> </tr> <tr> <td>45 102 56</td> <td>*</td> </tr> </table>	Bestell-Nr.	€/Stück	45 102 56	*	 <p><b>Foto-Widerstand Typ MZ 770S</b></p> <ul style="list-style-type: none"> <li>• Passend für Vaillant: GP 120 unit</li> <li>• Ref.-Nr.: 25-4689</li> </ul> <table border="1"> <tr> <td>Bestell-Nr.</td> <td>€/Stück</td> </tr> <tr> <td>20 005 26</td> <td>*</td> </tr> </table>	Bestell-Nr.	€/Stück	20 005 26	*
Bestell-Nr.	€/Stück								
45 102 56	*								
Bestell-Nr.	€/Stück								
20 005 26	*								
 <p><b>Fotowiderstand Typ QRB1B L118</b></p> <ul style="list-style-type: none"> <li>• Passend für Vaillant: VKO unit 17/4...25/4, VKO unit 17/3...38/3</li> <li>• Ref.-Nr.: 25-4502</li> </ul> <table border="1"> <tr> <td>Bestell-Nr.</td> <td>€/Stück</td> </tr> <tr> <td>20 016 07</td> <td>*</td> </tr> </table>	Bestell-Nr.	€/Stück	20 016 07	*	 <p><b>Flammrohr/Vorsatzrohr</b></p> <ul style="list-style-type: none"> <li>• Passend für Vaillant: VKO 246, VKO 246-7</li> <li>• ø: 76,6 x 100 mm</li> <li>• Länge: 150 mm</li> <li>• Ref.-Nr.: 0020021180</li> </ul> <table border="1"> <tr> <td>Bestell-Nr.</td> <td>€/Stück</td> </tr> <tr> <td>45 000 15</td> <td>*</td> </tr> </table>	Bestell-Nr.	€/Stück	45 000 15	*
Bestell-Nr.	€/Stück								
20 016 07	*								
Bestell-Nr.	€/Stück								
45 000 15	*								



Weitere Feuerungsautomaten finden Sie ab Seite 17.

**Gasfeuerungsautomaten / Elektronischer Regler**

 <ul style="list-style-type: none"> <li>• Passend für Vaillant: VK.../4</li> <li>• Ref.-Nr.: 10-0558</li> </ul> <table border="1"> <tr> <td>Bestell-Nr.</td> <td>€/Stück</td> </tr> <tr> <td><b>45 101 90</b></td> <td>*</td> </tr> </table>	Bestell-Nr.	€/Stück	<b>45 101 90</b>	*	 <ul style="list-style-type: none"> <li>• Passend für Vaillant: VC 64, 104, 204, 254, VCW 204, 254, Tec I</li> <li>• Ref.-Nr.: 10-0547</li> </ul> <table border="1"> <tr> <td>Bestell-Nr.</td> <td>€/Stück</td> </tr> <tr> <td><b>45 100 38</b></td> <td>*</td> </tr> </table>	Bestell-Nr.	€/Stück	<b>45 100 38</b>	*	 <ul style="list-style-type: none"> <li>• Passend für Vaillant: VK.../E bis 3</li> <li>• Ref.-Nr.: 10-0554</li> </ul> <table border="1"> <tr> <td>Bestell-Nr.</td> <td>€/Stück</td> </tr> <tr> <td><b>45 101 78</b></td> <td>*</td> </tr> </table>	Bestell-Nr.	€/Stück	<b>45 101 78</b>	*	 <ul style="list-style-type: none"> <li>• Passend für Vaillant: VC 105, VC/VCW 205, 255 E</li> <li>• Ref.-Nr.: 10-0565</li> </ul> <table border="1"> <tr> <td>Bestell-Nr.</td> <td>€/Stück</td> </tr> <tr> <td><b>45 100 39</b></td> <td>*</td> </tr> </table>	Bestell-Nr.	€/Stück	<b>45 100 39</b>	*
Bestell-Nr.	€/Stück																		
<b>45 101 90</b>	*																		
Bestell-Nr.	€/Stück																		
<b>45 100 38</b>	*																		
Bestell-Nr.	€/Stück																		
<b>45 101 78</b>	*																		
Bestell-Nr.	€/Stück																		
<b>45 100 39</b>	*																		
 <ul style="list-style-type: none"> <li>• Passend für Vaillant: VC 110, 112, VC/VCW 180, 182, 240, 242, 280, 282</li> <li>• Ref.-Nr.: 10-0555</li> </ul> <table border="1"> <tr> <td>Bestell-Nr.</td> <td>€/Stück</td> </tr> <tr> <td><b>45 100 92</b></td> <td>*</td> </tr> </table>	Bestell-Nr.	€/Stück	<b>45 100 92</b>	*	 <ul style="list-style-type: none"> <li>• Passend für Vaillant: VK..6-47/6E, 60-156/7-2 E</li> <li>• Ref.-Nr.: 10-0560</li> </ul> <table border="1"> <tr> <td>Bestell-Nr.</td> <td>€/Stück</td> </tr> <tr> <td><b>45 101 91</b></td> <td>*</td> </tr> </table>	Bestell-Nr.	€/Stück	<b>45 101 91</b>	*	 <ul style="list-style-type: none"> <li>• Passend für Vaillant: MAG.../12 IP, MAG 19, 24 IP; XIP</li> <li>• Ref.-Nr.: 10-0568</li> </ul> <table border="1"> <tr> <td>Bestell-Nr.</td> <td>€/Stück</td> </tr> <tr> <td><b>45 101 51</b></td> <td>*</td> </tr> </table>	Bestell-Nr.	€/Stück	<b>45 101 51</b>	*	 <p><b>Elektronischer Regler HY</b></p> <ul style="list-style-type: none"> <li>• Passend für Vaillant: VC 110, VC/VCW 182-242</li> <li>• Vor 1986</li> <li>• Ref.-Nr.: 25-2947</li> </ul> <table border="1"> <tr> <td>Bestell-Nr.</td> <td>€/Stück</td> </tr> <tr> <td><b>45 101 01</b></td> <td>*</td> </tr> </table>	Bestell-Nr.	€/Stück	<b>45 101 01</b>	*
Bestell-Nr.	€/Stück																		
<b>45 100 92</b>	*																		
Bestell-Nr.	€/Stück																		
<b>45 101 91</b>	*																		
Bestell-Nr.	€/Stück																		
<b>45 101 51</b>	*																		
Bestell-Nr.	€/Stück																		
<b>45 101 01</b>	*																		

**Zündtransformatoren-Sets**

 <ul style="list-style-type: none"> <li>• Passend für Vaillant: VKS 11/2-47/2</li> <li>• Ref.-Nr.: 09-1250</li> <li>• <b>Lieferumfang:</b> - Zünd- und Ionisationselektroden</li> </ul> <table border="1"> <tr> <td>Bestell-Nr.</td> <td>€/Set</td> </tr> <tr> <td><b>45 101 80</b></td> <td>*</td> </tr> </table>	Bestell-Nr.	€/Set	<b>45 101 80</b>	*	 <ul style="list-style-type: none"> <li>• Passend für Vaillant: VC / VCW</li> <li>• Ref.-Nr.: 09-1235</li> <li>• <b>Lieferumfang:</b> - Zündelektrode und Anschlusskabel</li> </ul> <table border="1"> <tr> <td>Bestell-Nr.</td> <td>€/Set</td> </tr> <tr> <td><b>45 100 91</b></td> <td>*</td> </tr> </table>	Bestell-Nr.	€/Set	<b>45 100 91</b>	*	 <ul style="list-style-type: none"> <li>• Passend für Vaillant: VV ... 17 - 93 E</li> <li>• Mit Doppel­elektrode</li> <li>• Ref.-Nr.: 09-1233</li> <li>• <b>Lieferumfang:</b> - Zündelektrode und Anschlusskabel</li> </ul> <table border="1"> <tr> <td>Bestell-Nr.</td> <td>€/Set</td> </tr> <tr> <td><b>45 102 42</b></td> <td>*</td> </tr> </table>	Bestell-Nr.	€/Set	<b>45 102 42</b>	*
Bestell-Nr.	€/Set													
<b>45 101 80</b>	*													
Bestell-Nr.	€/Set													
<b>45 100 91</b>	*													
Bestell-Nr.	€/Set													
<b>45 102 42</b>	*													
 <ul style="list-style-type: none"> <li>• Passend für Vaillant: VC/VCW 204, 254 H</li> <li>• Ref.-Nr.: 09-1244</li> </ul> <table border="1"> <tr> <td>Bestell-Nr.</td> <td>€/Stück</td> </tr> <tr> <td><b>45 100 42</b></td> <td>*</td> </tr> </table>	Bestell-Nr.	€/Stück	<b>45 100 42</b>	*	 <ul style="list-style-type: none"> <li>• Passend für Vaillant: VC/VCW 66-256, VK.../4 E</li> <li>• Ref.-Nr.: 09-1246</li> </ul> <table border="1"> <tr> <td>Bestell-Nr.</td> <td>€/Stück</td> </tr> <tr> <td><b>45 100 43</b></td> <td>*</td> </tr> </table>	Bestell-Nr.	€/Stück	<b>45 100 43</b>	*					
Bestell-Nr.	€/Stück													
<b>45 100 42</b>	*													
Bestell-Nr.	€/Stück													
<b>45 100 43</b>	*													

**Leiterplatten**

**info** Weitere Leiterplatten finden Sie auf der folgenden Seite.

 <ul style="list-style-type: none"> <li>• Passend für Vaillant: VC/VCW.../3</li> <li>• Ref.-Nr.: 13-0819</li> </ul> <table border="1"> <tr> <td>Bestell-Nr.</td> <td>€/Stück</td> </tr> <tr> <td><b>45 103 88</b></td> <td>*</td> </tr> </table>	Bestell-Nr.	€/Stück	<b>45 103 88</b>	*	 <ul style="list-style-type: none"> <li>• Passend für Vaillant: VC/VCW 196/246 -2-C, VKK 226/286/366/476</li> <li>• Ref.-Nr.: 13-0826</li> </ul> <table border="1"> <tr> <td>Bestell-Nr.</td> <td>€/Stück</td> </tr> <tr> <td><b>45 103 89</b></td> <td>*</td> </tr> </table>	Bestell-Nr.	€/Stück	<b>45 103 89</b>	*	 <ul style="list-style-type: none"> <li>• Passend für Vaillant: VC 146-/206-/276-/356-/466/ 4-7</li> <li>• Ref.-Nr.: 0020146365</li> </ul> <table border="1"> <tr> <td>Bestell-Nr.</td> <td>€/Stück</td> </tr> <tr> <td><b>45 000 22</b></td> <td>*</td> </tr> </table>	Bestell-Nr.	€/Stück	<b>45 000 22</b>	*	 <ul style="list-style-type: none"> <li>• Passend für Vaillant: VC 64/2-255/2, VCW 194/2-255/2</li> <li>• Ref.-Nr.: 13-0484</li> </ul> <table border="1"> <tr> <td>Bestell-Nr.</td> <td>€/Stück</td> </tr> <tr> <td><b>45 100 52</b></td> <td>*</td> </tr> </table>	Bestell-Nr.	€/Stück	<b>45 100 52</b>	*
Bestell-Nr.	€/Stück																		
<b>45 103 88</b>	*																		
Bestell-Nr.	€/Stück																		
<b>45 103 89</b>	*																		
Bestell-Nr.	€/Stück																		
<b>45 000 22</b>	*																		
Bestell-Nr.	€/Stück																		
<b>45 100 52</b>	*																		
 <ul style="list-style-type: none"> <li>• Passend für Vaillant: VC-126-/196-/246-/306-/3-5, VCW-196-/246-/306-/ - 3-5</li> <li>• Ref.-Nr.: 0020092478</li> </ul> <table border="1"> <tr> <td>Bestell-Nr.</td> <td>€/Stück</td> </tr> <tr> <td><b>45 000 17</b></td> <td>*</td> </tr> </table>	Bestell-Nr.	€/Stück	<b>45 000 17</b>	*	 <ul style="list-style-type: none"> <li>• Passend für Vaillant: VKK 226-656/4, VKK 806+2806/3</li> <li>• Ref.-Nr.: 0020149950</li> </ul> <table border="1"> <tr> <td>Bestell-Nr.</td> <td>€/Stück</td> </tr> <tr> <td><b>45 000 18</b></td> <td>*</td> </tr> </table>	Bestell-Nr.	€/Stück	<b>45 000 18</b>	*	 <ul style="list-style-type: none"> <li>• Passend für Vaillant: VSC 126+196/2-C</li> <li>• Ref.-Nr.: 0020153826</li> </ul> <table border="1"> <tr> <td>Bestell-Nr.</td> <td>€/Stück</td> </tr> <tr> <td><b>45 000 19</b></td> <td>*</td> </tr> </table>	Bestell-Nr.	€/Stück	<b>45 000 19</b>	*	 <ul style="list-style-type: none"> <li>• Passend für Vaillant: VC 126, 196, 246</li> <li>• Ref.-Nr.: 13-0809</li> </ul> <table border="1"> <tr> <td>Bestell-Nr.</td> <td>€/Stück</td> </tr> <tr> <td><b>45 100 59</b></td> <td>*</td> </tr> </table>	Bestell-Nr.	€/Stück	<b>45 100 59</b>	*
Bestell-Nr.	€/Stück																		
<b>45 000 17</b>	*																		
Bestell-Nr.	€/Stück																		
<b>45 000 18</b>	*																		
Bestell-Nr.	€/Stück																		
<b>45 000 19</b>	*																		
Bestell-Nr.	€/Stück																		
<b>45 100 59</b>	*																		



**Leiterplatten**



• Passend für Vaillant: VC110 VC-VCW180-280XE  
Leiterplatte (Abgassensor)  
• Ref.-Nr.: 13-0311

Bestell-Nr.	€/Stück
45 001 65	*



• Passend für Vaillant: VC 166, 206, VCW 206, 256  
• Ref.-Nr.: 13-0373

Bestell-Nr.	€/Stück
45 100 48	*



• Passend für Vaillant: VC 64, 104, VC/VCW 204, 254  
• Ref.-Nr.: 13-0355  
• Für Abgassensor

Bestell-Nr.	€/Stück
45 100 46	*



• Passend für Vaillant: VC 110-282 (hybrid)  
• Ref.-Nr.: 13-0313

Bestell-Nr.	€/Stück
45 100 95	*

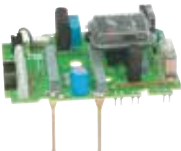

• Passend für Vaillant: VCW 180-242 E (vor 1986)  
• Ref.-Nr.: 13-0241  
• Nicht Hybrid vor 1986

Bestell-Nr.	€/Stück
45 100 93	*

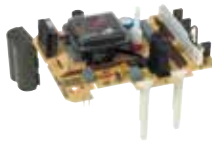

• Passend für Vaillant: VCW 180-28 L (Hybrid)  
• Ref.-Nr.: 13-0312

Bestell-Nr.	€/Stück
45 100 94	*



• Passend für Vaillant: VC 64, 104, VC/VCW 204, 254  
• Ref.-Nr.: 13-0354

Bestell-Nr.	€/Stück
45 100 45	*



• Passend für Vaillant: VCW 196, 246 E-C  
• Ref.-Nr.: 13-0811

Bestell-Nr.	€/Stück
45 100 60	*



• Passend für Vaillant: VC 112, VC/VCW 182, 242, VCW 182  
• Für Luftüberwachung  
• Ref.-Nr.: 13-0451

Bestell-Nr.	€/Stück
45 100 99	*

**Gebläse**



• Passend für Vaillant: VC/VCW 182, 242, 282  
• Ref.-Nr.: 19-0119

Bestell-Nr.	€/Stück
45 100 87	*



• Passend für Vaillant: VC/VCW 205, 255, 195  
• Ref.-Nr.: 19-0174

Bestell-Nr.	€/Stück
45 100 24	*



• Passend für Vaillant: VC/VCW 195-3-c, 205/255 3-E  
• Ref.-Nr.: 19-0237

Bestell-Nr.	€/Stück
45 103 11	*



• Passend für Vaillant: VC/VCW 185, 245  
• Ref.-Nr.: 19-0126

Bestell-Nr.	€/Stück
45 100 88	*



• Passend für Vaillant: VC 166, 206, 256, VCW 206, 256  
• Ref.-Nr.: 19-0153

Bestell-Nr.	€/Stück
45 100 13	*



• Passend für Vaillant: VKK 806-/2806/ R1, VKK 806-2806, VKK 806-2806/ 2  
• Ref.-Nr.: 19-0256

Bestell-Nr.	€/Stück
45 000 24	*



• Passend für Vaillant: Alle VC/VCW T3 sine mot inkl. E  
• Ref.-Nr.: 19-0110

Bestell-Nr.	€/Stück
45 101 18	*



• Passend für Vaillant: eco Tec, VSC, VKK  
• Ref.-Nr.: 19-0235

Bestell-Nr.	€/Stück
45 100 61	*



**Schelle (63X22)**  
• Passend für Vaillant: VC/VCW 182 /185/245-E  
• Ref.-Nr.: 28-2512

Bestell-Nr.	€/Stück
45 103 17	*



**Magnesiumanoden**



- **Passend für Vaillant: VIH 110, 115/3, C (Q) 120, CR 120/4, 120/6**
  - Anschluss: DN 25 (1")
  - Maße: ø 26 x 517 mm
  - SW: 27
  - Ref.-Nr.: 0020107793 ersetzt 28-5859
- | Bestell-Nr. | €/Stück |
|-------------|---------|
| 45 102 28   | *       |

- **Passend für Vaillant: VH 130/3, 160/1-3**
  - Anschluss: DN 20 (3/4")
  - Maße: ø 22 x 690 mm
  - Ref.-Nr.: 0020107796 ersetzt 28-5866
- | Bestell-Nr. | €/Stück |
|-------------|---------|
| 90 091 06   | *       |

- **Passend für Vaillant: VIH 150/3-150/5, CR 150/4, 150/6, CQ 150, Q**
  - Anschluss: DN 25 (1")
  - Maße: ø 26 x 642 mm
  - SW: 27
  - Ref.-Nr.: 0020078910 ersetzt 28-5863
- | Bestell-Nr. | €/Stück |
|-------------|---------|
| 45 102 29   | *       |

- **Passend für Vaillant: VIH 200/3-6, CR 200/4, Q 200/1**
  - Anschluss: DN 25 (1")
  - Maße: ø 26 x 792 mm
  - SW: 27
  - Ref.-Nr.: 0020107795 ersetzt 28-5864
- | Bestell-Nr. | €/Stück |
|-------------|---------|
| 45 102 30   | *       |



- **Passend für Vaillant: VGH 160/3/4/5 XZ, VGH 130/160/190/220 -5 XZU H R1**
  - Anschluss: DN 20 (3/4")
  - Maße: ø 22 x 770 mm
  - Ref.-Nr.: 0020107797
- | Bestell-Nr. | €/Stück |
|-------------|---------|
| 45 103 70   | *       |

- **Passend für Vaillant: VIH 70/1, VIH S 300-500/1**
  - Anschluss: DN 20 (3/4")
  - Maße: ø 22 x 460 mm
  - Ref.-Nr.: 0020107794
- | Bestell-Nr. | €/Stück |
|-------------|---------|
| 90 038 15   | *       |

- **Passend für Vaillant: GGH 130, VIH 120 (VCC 110)**
  - Anschluss: DN 20 (3/4")
  - Maße: ø 22 x 595 mm
  - Ref.-Nr.: 0020107770
- | Bestell-Nr. | €/Stück |
|-------------|---------|
| 90 038 16   | *       |

- **Passend für Vaillant: VGH 220/3-5 XZ, VGH 130-220-5 XZUHR1**
  - Anschluss: DN 20 (3/4")
  - Maße: ø 22 x 940 mm
  - Ref.-Nr.: 0020107804
- | Bestell-Nr. | €/Stück |
|-------------|---------|
| 90 038 18   | *       |

- **Passend für Vaillant: VIH 190/3, VGH 190/3-5, VGH 130-220-5 XZUHR1, VGH 190-6 ZR1**
  - Anschluss: DN 20 (3/4")
  - Maße: ø 22 x 850 mm
  - Ref.-Nr.: 0020107798
- | Bestell-Nr. | €/Stück |
|-------------|---------|
| 90 038 17   | *       |

- **Kettenanode mit 6 Glieder**
  - **Passend für Vaillant: VIH S 300/400L, VGH 130-220/3-5 XZ, VGH 130-220-5 XZUHR1, VGH 130-190-6/Z/ZR1**
  - Anschluss: DN 20 (3/4")
  - Maße: ø 22 x 961 mm
  - Ref.-Nr.: 285850
- | Bestell-Nr. | €/Stück |
|-------------|---------|
| 90 038 19   | *       |



- **Passend für Vaillant: VSC 126-C140, VSC 196-C150**
  - Anschluss: DN 25 (1")
  - Maße: ø 26 x 315 mm
  - Ref.-Nr.: 29-5821
- | Bestell-Nr. | €/Stück |
|-------------|---------|
| 90 842 59   | *       |



- **Passend für Vaillant: VIH 150/1...500/5, VHI H/1-3 ersetzt 28-5883**
  - Anschluss M8 x 30
  - Maße: ø 33 x 530
  - Ref.-Nr.: 29-5837
- | Bestell-Nr. | €/Stück |
|-------------|---------|
| 45 102 31   | *       |



- **Passend für Vaillant: VEH 50/80/100/120/-6 pro**
  - Anschluss: M8 x 30
  - Maße: ø 20 x 515 mm
  - Ref.-Nr.: 29-5827
- | Bestell-Nr. | €/Stück |
|-------------|---------|
| 90 091 10   | *       |



- **Passend für Vaillant: VEH 80/100-5 K/P/KP/E**
  - Anschluss: M8 x 30
  - Maße: ø 22 x 420 mm
  - Ref.-Nr.: 0020078910 ersetzt 285863
- | Bestell-Nr. | €/Stück |
|-------------|---------|
| 90 038 20   | *       |

**Dichtungen**



- **Flanschdichtung**
  - **Passend für Vaillant: VKO unit premium 16/4...25/4, VKO unit 17/4...25/4**
  - Ref.-Nr.: 98-1136
- | Bestell-Nr. | €/Stück |
|-------------|---------|
| 45 102 49   | *       |



- **Flanschdichtung**
  - **Passend für Vaillant: VIH 70/1, VEH 50/80/100/120 -6 pro**
  - Ref.-Nr.: 98-0703
- | Bestell-Nr. | €/Stück |
|-------------|---------|
| 45 103 26   | *       |



- **Flanschdichtung**
  - **Passend für Vaillant: Diverse Modelle von VIH/VGH**
  - Ref.-Nr.: 0020107799
- | Bestell-Nr. | €/Stück |
|-------------|---------|
| 45 103 71   | *       |



- **Flansch**
  - **Passend für Vaillant: Diverse Modelle von VC/VCW/VSC/VKK**
  - Ref.-Nr.: 08-8134
- | Bestell-Nr. | €/Satz |
|-------------|--------|
| 45 104 00   | *      |



- **Dichtungssatz Brennerwartung**
  - **Passend für Vaillant: VKK 226/286/366/476 - 4**
  - Ref.-Nr.: 98-1050
- | Bestell-Nr. | €/Satz |
|-------------|--------|
| 45 103 27   | *      |



- **Dichtungssatz (Brennertür)**
  - **Passend für Vaillant: VHR...C (NL), VC/W 126-246-/2 (DE)**
  - Ref.-Nr.: 0020025929 ersetzt 98-1046
- | Bestell-Nr. | €/Satz |
|-------------|--------|
| 45 102 90   | *      |

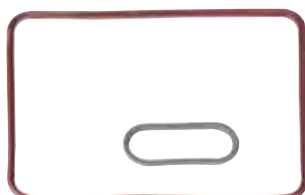

- **Dichtungssatz**
  - **Passend für Vaillant: VC 206/256 E, VCW 256 E**
  - Ref.-Nr.: 28-3824
- | Bestell-Nr. | €/Satz |
|-------------|--------|
| 45 103 18   | *      |



- **Dichtungssatz**
  - **Passend für Vaillant: VC 107/166 E, VCW 206 E**
  - Ref.-Nr.: 28-3825
- | Bestell-Nr. | €/Satz |
|-------------|--------|
| 45 103 19   | *      |

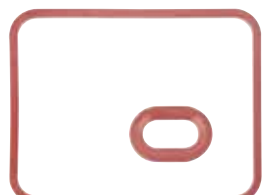

- **Dichtungssatz**
  - **Passend für Vaillant: VC 166 E, VC 106 E**
  - Ref.-Nr.: 28-3826
- | Bestell-Nr. | €/Satz |
|-------------|--------|
| 45 000 02   | *      |

**Brennerdichtungen und Isolierplatten**



**Dichtung Brenner**

- Passend für Vaillant: VC/VCW 196/246 -E-C
- Ref.-Nr.: 98-1103

Bestell-Nr. €/Stück  
**45 103 28 \***



**Dichtungssatz Brennerwartung**

- Passend für Vaillant: VKK-226/286/366/476/656-2
- Ref.-Nr.: 0020020845

Bestell-Nr. €/Satz  
**45 103 49 \***

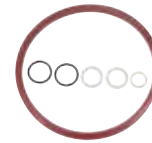

**Dichtungssatz**

- Passend für Vaillant: VC 126/196/246 E-C, VCW 196/246 E-C
- Ref.-Nr.: 0020057606

Bestell-Nr. €/Satz  
**45 103 54 \***



**Dichtungssatz**

- Passend für Vaillant: VC 656-E, VC 656 4-7
- Ref.-Nr.: 18-0904

Bestell-Nr. €/Satz  
**45 103 10 \***



**Isolierplatte**

- Passend für Vaillant: VC/VCW 196 E-C, VKK 226/286/366/476 -2
- Ref.-Nr.: 21-0734

Bestell-Nr. €/Stück  
**45 103 13 \***



**Isolierplatte 10 mm**

- Passend für Vaillant: VC 136/276/356/466 E, VC/VCW 196/246 E-C
- Ref.-Nr.: 21-0779

Bestell-Nr. €/Stück  
**45 103 14 \***

**Dichtungen**



**Rechteckdichtung 3/4"**

- Passend für Vaillant: Diverse Modelle von VC/VCW/VCI/VKS/VK/VSCVKK/VIH/MAG
- Ref.-Nr.: 98-1140
- VPE = 10 Stück

Bestell-Nr. €/VPE  
**45 103 30 \***



**Rechteckdichtung**

- Passend für Vaillant: Diverse Modelle von VCW/MAG
- Ref.-Nr.: 98-1141
- VPE = 10 Stück

Bestell-Nr. €/VPE  
**45 103 31 \***



**Rechteckdichtung**

- Passend für Vaillant: Diverse Modelle von VC/VCW/VKS/VSC/VSW/MAG
- Ref.-Nr.: 98-1142
- VPE = 10 Stück

Bestell-Nr. €/VPE  
**45 103 32 \***



**Rechteckdichtung**

- Passend für Vaillant: Diverse Modelle von VCW/VIH/MAG
- Ref.-Nr.: 98-1143
- VPE = 10 Stück

Bestell-Nr. €/VPE  
**45 103 33 \***



**Rechteckdichtung**

- Passend für Vaillant: Diverse Modelle von VGH/MAG
- Ref.-Nr.: 98-1145
- VPE = 10 Stück

Bestell-Nr. €/VPE  
**45 103 34 \***



**Rechteckdichtung**

- Passend für Vaillant: Diverse Modelle
- Ref.-Nr.: 98-1146
- VPE = 10 Stück

Bestell-Nr. €/VPE  
**45 103 35 \***



**Rechteckdichtung**

- Passend für Vaillant: Diverse Modelle
- Ref.-Nr.: 98-1149
- VPE = 10 Stück

Bestell-Nr. €/VPE  
**45 103 36 \***



**O-Ring**

- Passend für Vaillant: Diverse Modelle von VC/VCW/VSC
- Ref.-Nr.: 98-1151
- VPE = 10 Stück

Bestell-Nr. €/VPE  
**45 103 37 \***



**Rechteckdichtung**

- Passend für Vaillant: Diverse Modelle von VC/VCW/MAG
- Ref.-Nr.: 8-1152
- VPE = 10 Stück

Bestell-Nr. €/VPE  
**45 103 38 \***



**O-Ring**

- Passend für Vaillant: diverse Modelle von VC/VCW/VSC
- Ref.-Nr.: 98-1154
- VPE = 10 Stück

Bestell-Nr. €/VPE  
**45 103 39 \***



**O-Ring**

- Passend für Vaillant: Diverse Modelle von VC/VCW/VSC/VCI/VIH/MAG
- Ref.-Nr.: 98-1155
- VPE = 10 Stück

Bestell-Nr. €/VPE  
**45 103 40 \***



**O-Ring**

- Passend für Vaillant: Diverse Modelle VC/VCW
- Ref.-Nr.: 98-1158
- VPE = 10 Stück

Bestell-Nr. €/VPE  
**45 103 41 \***



**O-Ring**

- Passend für Vaillant: Diverse Modelle von VC/VCW/VSC/VCI/VIH/MAG
- Ref.-Nr.: 98-1163
- VPE = 10 Stück

Bestell-Nr. €/VPE  
**45 103 42 \***



**O-Ring**

- Passend für Vaillant: Diverse Modelle von VC/VCW/MAG
- Ref.-Nr.: 98-1175
- VPE = 10 Stück

Bestell-Nr. €/VPE  
**45 103 43 \***

**O-Ringe**



- Passend für Vaillant: Diverse Modelle von VC/VCW/VSC
- Ref.-Nr.: 98-1234
- VPE = 10 Stück

Bestell-Nr. €/VPE  
45 103 44 \*



- Passend für Vaillant: Diverse Modelle von VC/VCW/VSC/VAS
- Ref.-Nr.: 0020107696
- VPE = 10 Stück

Bestell-Nr. €/VPE  
45 103 64 \*



- Passend für Vaillant: Diverse Modell von VC/VCW
- Ref.-Nr.: 0020107693
- VPE = 10 Stück

Bestell-Nr. €/VPE  
45 103 62 \*

**Wärmetauscher**



**HW**

- Passend für Vaillant: VC/VCW 204
- Ref.-Nr.: 06-4881

Bestell-Nr. €/Stück  
45 100 18 \*



**HW**

- Passend für Vaillant: VC/VCW 254 XE
- Ref.-Nr.: 06-4882

Bestell-Nr. €/Stück  
45 100 19 \*



**HW**

- Passend für Vaillant: VC 110, 112 (Schraubanschlüsse)
- Ref.-Nr.: 06-1839

Bestell-Nr. €/Stück  
45 100 85 \*



**HW**

- Passend für Vaillant: VC/VCW 240, 242
- Ref.-Nr.: 06-1836

Bestell-Nr. €/Stück  
45 100 84 \*



**HW**

- Passend für Vaillant: MAG 250/7-8, SINE 250/8 (inkl. N)
- Ref.-Nr.: 06-1005

Bestell-Nr. €/Stück  
45 101 58 \*



**HW**

- Passend für Vaillant: MAG 250/7-8, SINE 250/8 (inkl. N)
- Ref.-Nr.: 06-1005

Bestell-Nr. €/Stück  
45 101 61 \*



**HW**

- Passend für Vaillant: VC/VCW 196-2 C, VSC 126-C140, 196-C150
- Ref.-Nr.: 06-5113

Bestell-Nr. €/Stück  
45 103 79 \*

**HW**

- Passend für Vaillant: VC 246 E-C, VC 246/2-C, VC 276/2-E, VC 276/4-7, VC 276-E, VCW 246 E-C, VCW 246/2-C, VSC 246-C 210, VSC 246-C R3
- Ref.-Nr.: 06-5114

Bestell-Nr. €/Stück  
45 000 25 \*



**HW**

- Passend für Vaillant: MAG 250/7-8, SINE 250/8 (inkl. N)
- Ref.-Nr.: 06-1005

Bestell-Nr. €/Stück  
45 101 60 \*



**BW, Umbausatz**

- Passend für Vaillant: VCW 204, 254, 205, 255, 206, 256
- Ref.-Nr.: 06-4884

Bestell-Nr. €/Satz  
45 100 20 \*



**BW**

- Passend für Vaillant: VCW 180, 182, 240, 242, 280, 282
- Ref.-Nr.: 06-4946

Bestell-Nr. €/Stück  
45 100 82 \*



**BW, 12 Platten**

- Passend für Vaillant: VSC 126-C 140, 196-C 150
- Ref.-Nr.: 06-5111

Bestell-Nr. €/Stück  
45 103 78 \*



**BW, komplett**

- Passend für Vaillant: VC/VCW 194, 195 E
- Ref.-Nr.: 06-4947

Bestell-Nr. €/Stück  
45 100 21 \*



**BW**

- Passend für Vaillant: VCW.../3,Euro Pro/Plus
- Ref.-Nr.: 06-5131

Bestell-Nr. €/Stück  
45 102 97 \*



**Wärmetauscher**



**BW, Umbausatz**  
 • Passend für Vaillant: VCW 182/242/282/185/245 E,  
 VCW 180/184/240/244/280 XE  
 • Ref.-Nr.: 06-5084

Bestell-Nr.	€/Satz
<b>45 103 77</b>	*



**BW, Umbausatz**  
 • Passend für Vaillant: VCW 180, 182, 240, 242, 280, 282  
 • Ref.-Nr.: 06-5034

Bestell-Nr.	€/Satz
<b>45 100 81</b>	*

**Wasserschalter und Zubehör**



• Passend für Vaillant:  
 MAG 275/12,  
 MAG 19/2 XZ, XIP  
 • Ref.-Nr.: 01-1272

Bestell-Nr.	€/Stück
<b>45 101 27</b>	*



• Passend für Vaillant:  
 MAG 250/7-8 mit W  
 • Ref.-Nr.: 01-1218

Bestell-Nr.	€/Stück
<b>45 101 23</b>	*



• Passend für Vaillant:  
 MAG 350/11-12,  
 MAG 24/2 XZ, XIP  
 • Ref.-Nr.: 01-1274

Bestell-Nr.	€/Stück
<b>45 101 26</b>	*



• Passend für Vaillant:  
 MAG 325/7-8 ohne W  
 • Ref.-Nr.: 01-1017

Bestell-Nr.	€/Stück
<b>45 101 25</b>	*



• Passend für Vaillant:  
 VC/VCW 180, 182, 184, 185  
 • Ref.-Nr.: 01-1291

Bestell-Nr.	€/Stück
<b>45 100 62</b>	*



• Passend für Vaillant:  
 MAG 325/7-8 mit W  
 • Ref.-Nr.: 01-1219

Bestell-Nr.	€/Stück
<b>45 101 24</b>	*



• Passend für Vaillant:  
 VC/VCW 240, 242, 244, 245  
 • Ref.-Nr.: 01-1292

Bestell-Nr.	€/Stück
<b>45 100 63</b>	*



• Passend für Vaillant:  
 VCW 194, 195, 204, 205,  
 206, 254, 255, 256  
 • Ref.-Nr.: 01-3049

Bestell-Nr.	€/Stück
<b>45 102 40</b>	*



• Passend für Vaillant:  
 VED 12-27/3/5/6  
 • Ref.-Nr.: 01-1264

Bestell-Nr.	€/Stück
<b>45 102 39</b>	*



**Motorventil**  
 • Passend für Vaillant:  
 VIH 115/1-2 VIH 120  
 (VCC...), VKC  
 • Ref.-Nr.: 05-0714

Bestell-Nr.	€/Stück
<b>45 102 05</b>	*



**Vorrangumschaltventil**  
 • Passend für Vaillant:  
 VC/VCW, (passender  
 Antrieb: 90 514 77)  
 • Ref.-Nr.: 01-4639

Bestell-Nr.	€/Stück
<b>45 100 56</b>	*



**Vorrangumschaltventil**  
 • Passend für Vaillant:  
 VC/VCW  
 • Ref.-Nr.: 01-4631

Bestell-Nr.	€/Stück
<b>45 100 05</b>	*



**Vorrangumschaltventil**  
 • Passend für Vaillant:  
 VC/VCW 180, 182, 184,  
 185, 240, 242, 280, 282  
 • Ref.-Nr.: 01-2684

Bestell-Nr.	€/Stück
<b>45 100 72</b>	*



**Vorrangumschaltventil  
 MS mit Bypass**  
 • Passend für Vaillant:  
 VC/VCW 194/204/254 4-7  
 • Ref.-Nr.: 17-8978

Bestell-Nr.	€/Stück
<b>45 103 08</b>	*



**Vorrangumschaltventil**  
 • Passend für Vaillant:  
 VC 104-/105/ 3-E,  
 VC 126+196+246/2-C,  
 VC 136-/206-/276/ 2-E,  
 VC 136-/276/ -E,  
 VC 146-/206-/276/ 4-7,  
 VC 194-/195/ 3-C,  
 VC 204-/254/ 3-E  
 • Ref.-Nr.: 25-2457

Bestell-Nr.	€/Stück
<b>45 103 04</b>	*

**Wasserschalter Zubehör**



**Steuerleitung**

- Passend für Vaillant: VC/VCW 180, 182, 184, 185, 240, 242, 280, 282
  - Maße: ø 4 x 160 mm
  - Ref.-Nr.: 08-8940
- | Bestell-Nr. | €/Stück |
|-------------|---------|
| 24 003 51   | *       |



**Fühler, Wasserdrucksensor**

- Passend für Vaillant: Diverse Modelle von VC/VCW/VCi/VSC/VKK
  - Ref.-Nr.: 0020059717
- | Bestell-Nr. | €/Stück |
|-------------|---------|
| 45 103 56   | *       |



**Generator Vaillant**

- Passend für Vaillant: MAG 19/2/24/ 2 -GXi, MAG 11/14-0/0 GX
  - Ref.-Nr.: 0020068020
- | Bestell-Nr. | €/Stück |
|-------------|---------|
| 45 103 57   | *       |



**Servoventil**

- Passend für Vaillant: VC/VCW 180, 182, 184, 185, 240, 242, 280, 282
  - Ref.-Nr.: 01-2646
- | Bestell-Nr. | €/Stück |
|-------------|---------|
| 45 100 65   | *       |



**Flügelrad, Aqua-Sensor**

- Passend für Vaillant: VCW 194/195/244 3-C
  - Ref.-Nr.: 19-4839
- | Bestell-Nr. | €/Stück |
|-------------|---------|
| 45 103 12   | *       |



**Strömungsschalter**

- Passend für Vaillant: VC/VCW xx4, VC-W 110-282, VC-W 64-254
  - Ref.-Nr.: 15-1017
- | Bestell-Nr. | €/Stück |
|-------------|---------|
| 45 100 17   | *       |



**Strömungsschalter**

- Passend für Vaillant: VC/VCW 195/205/255 - 2E
  - Ref.-Nr.: 15-1041
- | Bestell-Nr. | €/Stück |
|-------------|---------|
| 45 103 92   | *       |

**Membranen / Wassermengenregler und Zubehör**



**Membrane**

- Passend für Vaillant: VC/VCW 194, 195, 204, 205, 206, 254, 255, 256
  - Für Vorrangumschaltventil
  - Ref.-Nr.: 01-0354
- | Bestell-Nr. | €/Stück |
|-------------|---------|
| 45 100 03   | *       |



**Membrane**

- Passend für Vaillant: VC/VCW 180, 182, 184, 185, 240, 242, 280, 282
  - Für Vorrangumschaltventil
  - Ref.-Nr.: 01-0337
- | Bestell-Nr. | €/Stück |
|-------------|---------|
| 45 100 67   | *       |



**Membrane**

- Passend für Vaillant: VC/VCW T3 MAG.../7-8
  - Ref.-Nr.: 01-0375
  - VPE = 5 Stück
- | Bestell-Nr. | €/VPE |
|-------------|-------|
| 45 101 11   | *     |



**Membrane**

- Passend für Vaillant: VC/VCW T3 W
  - Ref.-Nr.: 01-0318
- | Bestell-Nr. | €/Stück |
|-------------|---------|
| 45 101 12   | *       |



**Membrane**

- Passend für Vaillant: VC/VCW 180, 182, 184, 185, 240, 242, 280, 282
  - Für Wasserschalter
  - Ref.-Nr.: 01-0359
- | Bestell-Nr. | €/Stück |
|-------------|---------|
| 45 100 64   | *       |



**Membrane**

- Passend für Vaillant: MAG.../9-10 (Wasserschalteroberenteil)
  - Ref.-Nr.: 01-0347
- | Bestell-Nr. | €/Stück |
|-------------|---------|
| 45 101 31   | *       |



**Wassermengenregler**

- Passend für Vaillant: MAG 275-350/9-10, MAG 400-440/9
  - Ref.-Nr.: 01-2946
- | Bestell-Nr. | €/Stück |
|-------------|---------|
| 45 101 32   | *       |



**Kolben**

- Passend für Vaillant: MAG 275/9-10 W gelb
  - Ref.-Nr.: 0-3030
- | Bestell-Nr. | €/Stück |
|-------------|---------|
| 45 101 34   | *       |



**Kolben**

- Passend für Vaillant: MAG 350/9-10 W, 400/9 W (grün)
  - Ref.-Nr.: 20-3031
- | Bestell-Nr. | €/Stück |
|-------------|---------|
| 45 101 35   | *       |

**Temperaturwähler**



- Passend für Vaillant: VC/VCW 180, 182, 184, 185 Bj. ab 1995
  - Ref.-Nr.: 01-2552
- | Bestell-Nr. | €/Stück |
|-------------|---------|
| 45 100 70   | *       |



- Passend für Vaillant: VC/VCW 180, 182, 184, 185, Bj. bis 1995
  - Ref.-Nr.: 01-2532
- | Bestell-Nr. | €/Stück |
|-------------|---------|
| 45 100 68   | *       |



- Passend für Vaillant: MAG 275-350/ 9-10 X, V, W, MAG 400/9
  - Ref.-Nr.: 01-2546
- | Bestell-Nr. | €/Stück |
|-------------|---------|
| 45 101 29   | *       |



- Passend für Vaillant: MAG 250-400/7-8 (inkl. SINE), mit Wassermengenregler
  - Ref.-Nr.: 01-2528
- | Bestell-Nr. | €/Stück |
|-------------|---------|
| 45 101 28   | *       |

- Passend für Vaillant: VC/VCW 240, 242, 245, Bj. ab 1995
  - Ref.-Nr.: 01-2553
- | Bestell-Nr. | €/Stück |
|-------------|---------|
| 45 100 71   | *       |

- Passend für Vaillant: VC/VCW 240, 242, 245, Bj. bis 1995
  - Ref.-Nr.: 01-2533
- | Bestell-Nr. | €/Stück |
|-------------|---------|
| 45 100 69   | *       |



- Passend für Vaillant: MAG 14 - 0/0 XZ/XI/GX
  - Ref.-Nr.: 11-5315
- | Bestell-Nr. | €/Stück |
|-------------|---------|
| 45 103 87   | *       |

**Ventilzubehör / Druck- und Strömungswächter**



**Ventiloberteil**  
 • Passend für Vaillant: VCW 180/184/240/244/280 XE, MAG 275/350/400/ 9 XV  
 • Ref.-Nr.: 95-0057  
 Bestell-Nr. €/Stück  
**45 103 25** \*



**Stopfbuchse**  
 • Passend für Vaillant: VC 110 - VCW 282  
 • Ref.-Nr.: 01-2157  
 Bestell-Nr. €/Stück  
**45 100 80** \*



**Stopfbuchse**  
 • Passend für Vaillant: Alle VCW 180 - 282  
 • Ref.-Nr.: 01-2156  
 Bestell-Nr. €/Stück  
**45 100 73** \*



**Knopf**  
 • Passend für Vaillant: MAG 11/14 - 0/0 XZ  
 • Ref.-Nr.: 11-5163  
 Bestell-Nr. €/Stück  
**45 103 82** \*



**Halter für Wasserschalter + Servoventil**  
 • Passend für Vaillant: VC/VCW 180, 182, 184, 185, 240, 242, 280, 282  
 • Ref.-Nr.: 08-6462  
 Bestell-Nr. €/Stück  
**45 100 66** \*



**Flanschplatte**  
 • Passend für Vaillant: VC/VCW  
 • Ref.-Nr.: 08-2424  
 Bestell-Nr. €/Stück  
**45 100 06** \*

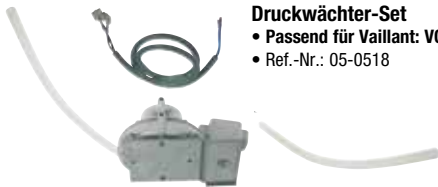

**Druckwächter-Set**  
 • Passend für Vaillant: VC 112, VC/VCW 182, 242, 282  
 • Ref.-Nr.: 05-0518  
 Bestell-Nr. €/Set  
**45 100 86** \*



**Druckwächter**  
 • Passend für Vaillant: VC/VCW 185/205/255-2 E  
 • Ref.-Nr.: 05-0562  
 Bestell-Nr. €/Stück  
**45 103 76** \*

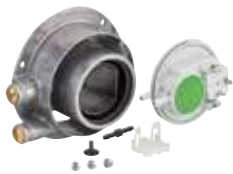

**Druckwächter/Umrüstsatz mit Adapter**  
 • Passend für Vaillant: VC/VCW-195/3-C, 205/3-E, 255/3-E  
 • Ref.-Nr.: 0020018140  
 Bestell-Nr. €/Stück  
**45 103 48** \*



**Druckwächter**  
 • Passend für Vaillant: VC 95-/195-/245-/4-5, VCW 195-/245- 4-5  
 • Ref.-Nr.: 0020041905  
 Bestell-Nr. €/Stück  
**45 000 05** \*



**Differenzdruckventil**  
 • Passend für Vaillant: VC/VCW 112, 182, 242, 282 SINE mot  
 • Ref.-Nr.: 01-2648  
 Bestell-Nr. €/Stück  
**45 100 74** \*



**Drucksensor-Set**  
 • Passend für Vaillant: VC 66/106/107/166/206/ 256-E, VCW 506/256-E  
 • Ref.-Nr.: 28-5530  
 Bestell-Nr. €/Set  
**45 103 20** \*

**Manometer / Thermometer**



**Manometer**  
 • Passend für Vaillant: VK...bis 4-7  
 • 0-6 bar  
 • Ref.-Nr.: 10-1252  
 Bestell-Nr. €/Stück  
**45 101 77** \*



**Manometer**  
 • Passend für Vaillant: Diverse Modelle von VC/VCW/VKS  
 • Ref.-Nr.: 10-1271  
 Bestell-Nr. €/Stück  
**45 104 06** \*



**Manometer**  
 • Passend für Vaillant: Diverse Modelle von VC/VCW  
 • Ref.-Nr.: 10-1272  
 Bestell-Nr. €/Stück  
**45 104 07** \*



**Manometer**  
 • Passend für Vaillant: VC/VCW Thermoblock  
 • 0-3 bar  
 • Ref.-Nr.: 10-1250  
 Bestell-Nr. €/Stück  
**45 100 37** \*



**Thermometer**  
 • Passend für Vaillant: VIH 150-200/5-6, CR 150-200/4, CQ 150, Q 150  
 • 0-120°C  
 • Ref.-Nr.: 10-1554  
 Bestell-Nr. €/Stück  
**45 102 36** \*



**Thermometer**  
 • Passend für Vaillant: VK...VKS/4  
 • 0-120°C  
 • Ref.-Nr.: 10-1552  
 Bestell-Nr. €/Stück  
**45 101 92** \*



**Thermometer**  
 • Passend für Vaillant: VK...  
 • 0-120°C  
 • Ref.-Nr.: 10-1534  
 Bestell-Nr. €/Stück  
**45 101 79** \*



**Thermometer**  
 • Passend für Vaillant: VC/VCW 194, 204, 254  
 • 0-120°C  
 • Ref.-Nr.: 10-1542  
 Bestell-Nr. €/Stück  
**45 100 36** \*

**Gasarmaturen**

	<ul style="list-style-type: none"> <li>• Passend für Vaillant: VCW 204, 254 L, H</li> <li>• Ref.-Nr.: 05-3168</li> </ul>	<table border="1"> <thead> <tr> <th>Bestell-Nr.</th> <th>€/Stück</th> </tr> </thead> <tbody> <tr> <td>45 100 16</td> <td>*</td> </tr> </tbody> </table>	Bestell-Nr.	€/Stück	45 100 16	*		<ul style="list-style-type: none"> <li>• Passend für Vaillant: VK 31-47/4-6 E DE (2-stufig)</li> <li>• Ref.-Nr.: 05-3481</li> </ul>	<table border="1"> <thead> <tr> <th>Bestell-Nr.</th> <th>€/Stück</th> </tr> </thead> <tbody> <tr> <td>45 101 86</td> <td>*</td> </tr> </tbody> </table>	Bestell-Nr.	€/Stück	45 101 86	*
Bestell-Nr.	€/Stück												
45 100 16	*												
Bestell-Nr.	€/Stück												
45 101 86	*												
	<ul style="list-style-type: none"> <li>• Passend für Vaillant: VK 6-26/4+6 E DE (1-stufig)</li> <li>• Ref.-Nr.: 05-3482</li> </ul>	<table border="1"> <thead> <tr> <th>Bestell-Nr.</th> <th>€/Stück</th> </tr> </thead> <tbody> <tr> <td>45 101 87</td> <td>*</td> </tr> </tbody> </table>	Bestell-Nr.	€/Stück	45 101 87	*		<ul style="list-style-type: none"> <li>• Passend für Vaillant: VGH bis Baureihe.../5</li> <li>• Ref.-Nr.: 05-1023</li> </ul>	<table border="1"> <thead> <tr> <th>Bestell-Nr.</th> <th>€/Stück</th> </tr> </thead> <tbody> <tr> <td>45 101 97</td> <td>*</td> </tr> </tbody> </table>	Bestell-Nr.	€/Stück	45 101 97	*
Bestell-Nr.	€/Stück												
45 101 87	*												
Bestell-Nr.	€/Stück												
45 101 97	*												
	<ul style="list-style-type: none"> <li>• Passend für Vaillant: VK 6-26/4-6 E DE (2-stufig)</li> <li>• Ref.-Nr.: 05-3480</li> </ul>	<table border="1"> <thead> <tr> <th>Bestell-Nr.</th> <th>€/Stück</th> </tr> </thead> <tbody> <tr> <td>45 101 85</td> <td>*</td> </tr> </tbody> </table>	Bestell-Nr.	€/Stück	45 101 85	*		<ul style="list-style-type: none"> <li>• Passend für Vaillant: VC-/VCW-194-/4-5, VC-/VCW-204/4-7, VC-/VCW-254/4-7</li> <li>• Ref.-Nr.: 0020053968</li> </ul>	<table border="1"> <thead> <tr> <th>Bestell-Nr.</th> <th>€/Stück</th> </tr> </thead> <tbody> <tr> <td>45 000 12</td> <td>*</td> </tr> </tbody> </table>	Bestell-Nr.	€/Stück	45 000 12	*
Bestell-Nr.	€/Stück												
45 101 85	*												
Bestell-Nr.	€/Stück												
45 000 12	*												
	<ul style="list-style-type: none"> <li>• Passend für Vaillant: VC 146-/206-/276-/4-7</li> <li>• Ref.-Nr.: 0020045925</li> </ul>	<table border="1"> <thead> <tr> <th>Bestell-Nr.</th> <th>€/Stück</th> </tr> </thead> <tbody> <tr> <td>45 000 13</td> <td>*</td> </tr> </tbody> </table>	Bestell-Nr.	€/Stück	45 000 13	*		<ul style="list-style-type: none"> <li>• Passend für Vaillant: VC 146/206/266/316-/5-5 R2</li> <li>• Ref.-Nr.: 0020146733</li> </ul>	<table border="1"> <thead> <tr> <th>Bestell-Nr.</th> <th>€/Stück</th> </tr> </thead> <tbody> <tr> <td>45 104 09</td> <td>*</td> </tr> </tbody> </table>	Bestell-Nr.	€/Stück	45 104 09	*
Bestell-Nr.	€/Stück												
45 000 13	*												
Bestell-Nr.	€/Stück												
45 104 09	*												

**Diverse Ersatzteile**

	<p><b>Servodruckregler</b></p> <ul style="list-style-type: none"> <li>• Passend für Vaillant: VC/VCW 204,254</li> <li>• Ref.-Nr.: 05-0212</li> </ul>	<table border="1"> <thead> <tr> <th>Bestell-Nr.</th> <th>€/Stück</th> </tr> </thead> <tbody> <tr> <td>45 100 14</td> <td>*</td> </tr> </tbody> </table>	Bestell-Nr.	€/Stück	45 100 14	*		<p><b>Gasventil</b></p> <ul style="list-style-type: none"> <li>• Passend für Vaillant: MAG .../12 (Gasarmatur), MAG 19/2, 24/2 IP; XIP</li> <li>• Ref.-Nr.: 01-4661</li> </ul>	<table border="1"> <thead> <tr> <th>Bestell-Nr.</th> <th>€/Stück</th> </tr> </thead> <tbody> <tr> <td>45 101 33</td> <td>*</td> </tr> </tbody> </table>	Bestell-Nr.	€/Stück	45 101 33	*
Bestell-Nr.	€/Stück												
45 100 14	*												
Bestell-Nr.	€/Stück												
45 101 33	*												
	<p><b>Servodruckregler</b></p> <ul style="list-style-type: none"> <li>• Passend für Vaillant: VC 105, VC/VCW 205, 255</li> <li>• Ref.-Nr.: 05-0227</li> </ul>	<table border="1"> <thead> <tr> <th>Bestell-Nr.</th> <th>€/Stück</th> </tr> </thead> <tbody> <tr> <td>45 100 15</td> <td>*</td> </tr> </tbody> </table>	Bestell-Nr.	€/Stück	45 100 15	*		<p><b>Haltemagnet</b></p> <ul style="list-style-type: none"> <li>• Passend für Vaillant: MAG 125/7-8, 250-400/7</li> <li>• Ref.-Nr.: 17-0255</li> </ul>	<table border="1"> <thead> <tr> <th>Bestell-Nr.</th> <th>€/Stück</th> </tr> </thead> <tbody> <tr> <td>45 101 41</td> <td>*</td> </tr> </tbody> </table>	Bestell-Nr.	€/Stück	45 101 41	*
Bestell-Nr.	€/Stück												
45 100 15	*												
Bestell-Nr.	€/Stück												
45 101 41	*												
	<p><b>Membranpumpe</b></p> <ul style="list-style-type: none"> <li>• Passend für Vaillant: VC 110-VCW 282</li> <li>• Ref.-Nr.: 16-0108</li> </ul>	<table border="1"> <thead> <tr> <th>Bestell-Nr.</th> <th>€/Stück</th> </tr> </thead> <tbody> <tr> <td>45 101 02</td> <td>*</td> </tr> </tbody> </table>	Bestell-Nr.	€/Stück	45 101 02	*		<p><b>Überströmventil</b></p> <ul style="list-style-type: none"> <li>• Passend für Vaillant: VC/VCW</li> <li>• Ref.-Nr.: 15-0221</li> </ul>	<table border="1"> <thead> <tr> <th>Bestell-Nr.</th> <th>€/Stück</th> </tr> </thead> <tbody> <tr> <td>45 100 33</td> <td>*</td> </tr> </tbody> </table>	Bestell-Nr.	€/Stück	45 100 33	*
Bestell-Nr.	€/Stück												
45 101 02	*												
Bestell-Nr.	€/Stück												
45 100 33	*												
	<p><b>Überströmventil</b></p> <ul style="list-style-type: none"> <li>• Passend für Vaillant: VC 110, 112, VC/VCW 180, 184, 182, 185,240, 242, 244, 245, T3</li> <li>• Ref.-Nr.: 15-0216</li> </ul>	<table border="1"> <thead> <tr> <th>Bestell-Nr.</th> <th>€/Stück</th> </tr> </thead> <tbody> <tr> <td>45 100 89</td> <td>*</td> </tr> </tbody> </table>	Bestell-Nr.	€/Stück	45 100 89	*		<p><b>Piezo-Zünder</b></p> <ul style="list-style-type: none"> <li>• Passend für Vaillant: MAG 9/1-2, 19/1-2, 24/1-2 Z, XZ</li> <li>• Ref.-Nr.: 09-1081</li> </ul>	<table border="1"> <thead> <tr> <th>Bestell-Nr.</th> <th>€/Stück</th> </tr> </thead> <tbody> <tr> <td>45 101 39</td> <td>*</td> </tr> </tbody> </table>	Bestell-Nr.	€/Stück	45 101 39	*
Bestell-Nr.	€/Stück												
45 100 89	*												
Bestell-Nr.	€/Stück												
45 101 39	*												
	<p><b>Piezo-Zünder</b></p> <ul style="list-style-type: none"> <li>• Passend für Vaillant: MAG .../11-12</li> <li>• Ref.-Nr.: 09-1078</li> </ul>	<table border="1"> <thead> <tr> <th>Bestell-Nr.</th> <th>€/Stück</th> </tr> </thead> <tbody> <tr> <td>45 101 38</td> <td>*</td> </tr> </tbody> </table>	Bestell-Nr.	€/Stück	45 101 38	*		<p><b>Piezo-Zünder</b></p> <ul style="list-style-type: none"> <li>• Passend für Vaillant: VGH 130-220/3, 130-220/4, MAG 125/12</li> <li>• Ref.-Nr.: 09-1060</li> </ul>	<table border="1"> <thead> <tr> <th>Bestell-Nr.</th> <th>€/Stück</th> </tr> </thead> <tbody> <tr> <td>45 101 19</td> <td>*</td> </tr> </tbody> </table>	Bestell-Nr.	€/Stück	45 101 19	*
Bestell-Nr.	€/Stück												
45 101 38	*												
Bestell-Nr.	€/Stück												
45 101 19	*												
	<p><b>Piezo-Zünder</b></p> <ul style="list-style-type: none"> <li>• Passend für Vaillant: VGH .../5-6</li> <li>• Ref.-Nr.: 09-1077</li> </ul>	<table border="1"> <thead> <tr> <th>Bestell-Nr.</th> <th>€/Stück</th> </tr> </thead> <tbody> <tr> <td>45 101 98</td> <td>*</td> </tr> </tbody> </table>	Bestell-Nr.	€/Stück	45 101 98	*							
Bestell-Nr.	€/Stück												
45 101 98	*												



**Diverse Ersatzteile**



**Kammergruppe**  
 • Passend für Vaillant: VC 110/112; VC/VCW 180/182  
 • Ref.-Nr.: 04-0467

Bestell-Nr.	€/Stück
45 100 75	*



**Kammergruppe**  
 • Passend für Vaillant: VC/VCW 240/242; 280/282  
 • Ref.-Nr.: 04-0468

Bestell-Nr.	€/Stück
45 100 76	*



**Schnellentlüfter**  
 • Passend für Vaillant: VCW 15T3-25 T3 inkl. SINE  
 • Ref.-Nr.: 06-1707

Bestell-Nr.	€/Stück
45 100 32	*



**Sicherheitsventil, 3 bar**  
 • Passend für Vaillant: VC/VCW 204/254/4-7 R1/2  
 • Ref.-Nr.: 17-8985

Bestell-Nr.	€/Stück
45 103 09	*



**Sicherheitsventil, 3 bar**  
 • Passend für Vaillant: VC/VCW  
 • Ref.-Nr.: 19-0721

Bestell-Nr.	€/Stück
45 100 34	*



**Schnellentlüfter**  
 • Passend für Vaillant: Diverse Modelle von VC/VCW/VCI/VSC  
 • Ref.-Nr.: 10-4521

Bestell-Nr.	€/Stück
45 103 80	*



**Schalter**  
 • Passend für Vaillant: MAG.../12 IP, MAG 19/2, 24/2 I, XI  
 • Ref.-Nr.: 25-7943

Bestell-Nr.	€/Stück
45 101 40	*



**Sicherheitsventil**  
 • Passend für Vaillant: VIH SN 250I/R1  
 • Anschluss: Steckbar  
 • Ref.-Nr.: 19-0732  
 • **Lieferumfang:**  
 - Anschlussklammern und O-Ringe

Bestell-Nr.	€/Stück
24 003 52	*

**Ausdehnungsgefäße**



**7,5 l**  
 • Passend für Vaillant: VKS 6/4-11/4 E  
 • Maße: ca. 670 x 160 x 100 mm  
 • Anschluss: DN 15 (1/2")  
 • Ref.-Nr.: 8-1011

Bestell-Nr.	€/Stück
45 101 74	*



**7,5 l**  
 • Passend für Vaillant: VC 110, 112, 8, 10  
 • Maße (L x B x T): 680 x 160 x 80 mm  
 • Anschluss: DN 15 (1/2")  
 • Ref.-Nr.: 18-1005

Bestell-Nr.	€/Stück
45 101 06	*



**7,5 l**  
 • Passend für Vaillant: VC 64 XE, VC 104 XE, VC 64/2 XE, VC 104/2 XE, VC 105 E, VC 105/2 E, C 66 E, VC 106 E  
 • Maße (L x B x T): 560 x 230 x 85 mm  
 • Anschluss: mit Steckanschluss  
 • Ref.-Nr.: 18-1039

Bestell-Nr.	€/Stück
45 103 05	*



**10 l**  
 • Passend für Vaillant: VC/VCW  
 • Maße: ca. 440 x 250 x 120 mm  
 • Anschluss: DN 10 (3/8")  
 • Ref.-Nr.: 18-1051

Bestell-Nr.	€/Stück
45 100 58	*



**12 l**  
 • Passend für Vaillant: VKS 6/6 XEU  
 • Maße (L x B x T): 450 x 400 x 70 mm  
 • Anschluss: DN 15 (1/2")  
 • Ref.-Nr.: 18-1046

Bestell-Nr.	€/Stück
45 101 89	*



**12 l**  
 • Passend für Vaillant: VC/VCW 180, 182, 185, 240, 242, 280, 282, 184, 244, 194, 204, 254, 195, 205, 255, 206, 256  
 • Maße (L x B x T): 460 x 400 x 70 mm  
 • Steckanschluss  
 • Ref.-Nr.: 18-1022

Bestell-Nr.	€/Stück
45 100 28	*



**12 l**  
 • Passend für Vaillant: VC 194/4-5, VC 104-/204-/254/-4-7, VC 95-/195-/245/-/4-5, VCW 194-/195-/244-/245/-/4-5, VCW 204-/254/-/4-7  
 • Ref.-Nr.: 0020178056

Bestell-Nr.	€/Stück
45 000 14	*



**15 l**  
 • Passend für Vaillant: VC/VCW T3, 15...26, VKS 16-29 E, GP-unit 19, 23  
 • Maße: ca. 670 x 160 x 100 mm  
 • Anschluss: DN 15 (1/2")  
 • Ref.-Nr.: 18-1001

Bestell-Nr.	€/Stück
45 101 22	*

\* Unsere tagesaktuellen Preise finden Sie auf [www.weinmann-schanz.de](http://www.weinmann-schanz.de)



**Luft- /Abgasführung**



**Abgassammler**  
• Passend für Vaillant: VC 166, VCW 206  
• Ref.-Nr.: 07-6881

Bestell-Nr.	€/Stück
<b>45 100 22</b>	*



**Abgassammler**  
• Passend für Vaillant: VC 206, VC/VCW 256  
• Ref.-Nr.: 07-6882

Bestell-Nr.	€/Stück
<b>45 100 23</b>	*



**Abgassammler**  
• Passend für Vaillant: VC/VCW 196/246 2-C, VSC 126-C140, 196-C150, 246-C210  
• Ref.-Nr.: 07-6560

Bestell-Nr.	€/Stück
<b>45 103 97</b>	*



**Abgasrohr**  
• Passend für Vaillant: VC/VCW 206/256- E, VC 107/166- E  
• Ref.-Nr.: 14-6014

Bestell-Nr.	€/Stück
<b>45 103 91</b>	*



**Sensor CO, Keramik**  
• Passend für Vaillant: VKK 226/286/366/476/656-2  
• Ref.-Nr.: 0020030973

Bestell-Nr.	€/Stück
<b>45 103 52</b>	*

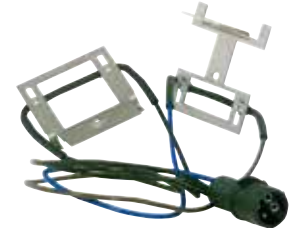

**Abgassensor**  
• Passend für Vaillant: VC/VCW  
• Ref.-Nr.: 25-3537

Bestell-Nr.	€/Stück
<b>45 102 80</b>	*



**Abgassensor**  
• Passend für Vaillant: C/VCW 180, 184, 240, 280, 244 X (Abgassensor)  
• Ref.-Nr.: 25-3511

Bestell-Nr.	€/Stück
<b>45 100 41</b>	*



**Sensor CO**  
• Passend für Vaillant: VC-136/206/276/356/466/2-E, 146/206/276/356/466/4-7  
• Ref.-Nr.: 0020209505 ersetzt 0020026816

Bestell-Nr.	€/Stück
<b>45 104 08</b>	*



**Sicherheitsschalter**  
• Ausführung: 82°C  
• Ref.-Nr.: 025-1897

Bestell-Nr.	€/Stück
<b>45 101 63</b>	*



**Frischluftrrohr**  
• Passend für Vaillant: VC/VCW 196/246 E-C/2-C, VSC 126-C140, 196-C150  
• Ref.-Nr.: 14-5829

Bestell-Nr.	€/Stück
<b>45 103 90</b>	*



**Dichtband 1,0 m für Wärmetauscher-Abgassammler**  
• Passend für Vaillant: diverse Modelle von VKS/VK/VKG/VKU  
• Ref.-Nr.: 99-0157

Bestell-Nr.	€/Stück
<b>45 103 47</b>	*



**Anschlussstück (Siphon)**  
• Passend für Vaillant: VC 136/276/356/466-E  
• Ref.-Nr.: 08-7310

Bestell-Nr.	€/Stück
<b>45 103 99</b>	*



**Filter**  
• Passend für Vaillant: VKK 806/1206/1606/2006/2406/2806-R1/2-E/3-E  
• Ref.-Nr.: 15-3044

Bestell-Nr.	€/Stück
<b>45 103 93</b>	*



**Dichtung**  
• Passend für Vaillant: DN 80 schmal, Silikon für Typ Heizwert  
• Ref.-Nr.: 98-0615

Bestell-Nr.	€/Stück
<b>45 102 17</b>	*



**Dichtung**  
• Passend für Vaillant: DN 63 (nur für Brennwert alt) EPDM  
• Ref.-Nr.: 98-1248

Bestell-Nr.	€/Stück
<b>45 102 16</b>	*



**Dichtung Silikon DN 63**  
• Passend für Vaillant: Diverse Modelle von VC/VCW/MAG-Turbo  
• Ref.-Nr.: 98-1110

Bestell-Nr.	€/Stück
<b>45 103 29</b>	*



**Dichtung EPDM DN 80 x 16 mm**  
• Passend für Vaillant: Für LAF-System 80 und 80/125 PP  
• Ref.-Nr.: 8-1253

Bestell-Nr.	€/Stück
<b>45 103 46</b>	*



**Dichtung EPDM DN 80 x 8 mm**  
• Passend für Vaillant: für BW Zubehöre  
• Ref.-Nr.: 98-1252

Bestell-Nr.	€/Stück
<b>45 103 45</b>	*



**Dichtung für Abgassammler**  
• Passend für Vaillant: VC/VU..., VHR45S, VSC  
• Ref.-Nr.: 98-1306

Bestell-Nr.	€/Stück
<b>45 103 07</b>	*

**Temperaturfühler-/ regler- / bergrenzer**

**NTC-Fühler**

- Passend für Vaillant: VC, VCW, VSC
- Anlegefühler 19 mm
- Ref.-Nr.: 19-3592



Bestell-Nr. €/Stück  
**45 100 55 \***

**NTC-Fühler**

- Passend für Vaillant: VC/VCW 110-242
- Ref.-Nr.: 25-2805



Bestell-Nr. €/Stück  
**45 100 90 \***

**NTC-Fühler**

- Passend für Vaillant: Nur VCW
- Ref.-Nr.: 28-7606



Bestell-Nr. €/Stück  
**45 100 54 \***

**NTC-Fühler**

- Passend für Vaillant: Diverse Typen von VC, VCW, VSC
- Ausführung: Anlegefühler 19 mm
- Ref.-Nr.: 19-3592



Bestell-Nr. €/Stück  
**45 000 01 \***

**Tauchfühler**

- Passend für Vaillant: VK.../6 XE, VK/7-2 E
- Ref.-Nr.: 71-1579



Bestell-Nr. €/Stück  
**45 101 93 \***

**Speicherfühler**

- Passend für Vaillant: ecoVIT-VIH K 150/300, VC-Speicher/NTC
- Ref.-Nr.: 25-3583



Bestell-Nr. €/Stück  
**45 100 40 \***

**Speicherfühler**

- Passend für Vaillant: VRC-P, VRC-BW, BBW, UBW, MF
- Ref.-Nr.: 25-3517



Bestell-Nr. €/Stück  
**45 102 32 \***

**Doppelthermostat**

- Passend für Vaillant: VK...1-2 E
- Ref.-Nr.: 0020132811 ersetzt 10-1713

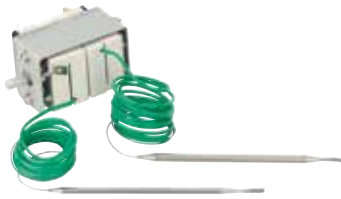

Bestell-Nr. €/Stück  
**45 101 82 \***

**Temperaturregler mit STB 25-3554**

- Passend für Vaillant: VEH 50/6, 80/6, 100/6 classic, VEH 50/6, 80/6, 100/6, 120/6, 150/6 exclusiv
- Ref.-Nr.: 25-3554



Bestell-Nr. €/Stück  
**45 102 96 \***

**Einfach-Temperaturregler**

- Passend für Vaillant: VK...E/T
- Ref.-Nr.: 10-1475



Bestell-Nr. €/Stück  
**45 101 81 \***

**Temperaturbegrenzer**

- Passend für Vaillant: MAG 350/12, 400/12
- Ref.-Nr.: 10-0389



Bestell-Nr. €/Stück  
**45 101 53 \***

**Temperaturbegrenzer**

- Passend für Vaillant: MAG 275-350/9 XW
- Ref.-Nr.: 10-0363



Bestell-Nr. €/Stück  
**45 101 52 \***

**Temperaturbegrenzer**

- Passend für Vaillant: MAG 275-12
- Ref.-Nr.: 10-1122

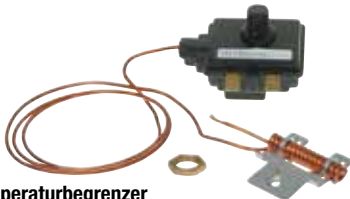

Bestell-Nr. €/Stück  
**45 101 54 \***

**Temperaturbegrenzer**

- Passend für Vaillant: MAG 19/2 XI, XIP
- Ref.-Nr.: 10-1176



Bestell-Nr. €/Stück  
**45 101 56 \***

**Temperaturbegrenzer**

- Passend für Vaillant: MAG 24/2 XI, XIP
- Ref.-Nr.: 10-1177



Bestell-Nr. €/Stück  
**45 101 57 \***

**Temperaturbegrenzer**

- Passend für Vaillant: VC 110, VC-W 180-242
- Ref.-Nr.: 10-1384



Bestell-Nr. €/Stück  
**45 102 33 \***

**Temperaturbegrenzer**

- Passend für Vaillant: VKS 11-93T, VKU 11-28T
- Ref.-Nr.: 10-1353



Bestell-Nr. €/Stück  
**45 101 70 \***

**Temperaturbegrenzer**

- Passend für Vaillant: VK...E (inkl. /1 - 2)
- Ref.-Nr.: 10-1386



Bestell-Nr. €/Stück  
**45 102 34 \***

**Temperaturbegrenzer**

- Passend für Vaillant: VGH/3-5X (Abgassensor)
- Ref.-Nr.: 10-0306



Bestell-Nr. €/Stück  
**45 101 99 \***

**Temperaturbegrenzer**

- Passend für Vaillant: VC/VCW 204, 254, VKK 226-476
- Ref.-Nr.: 10-0376



Bestell-Nr. €/Stück  
**45 100 35 \***

**Abgassensor**

- Passend für Vaillant: VK.../1 XE, VK.../4 E, bis Bj. 12/94
- Ref.-Nr.: 10-0334

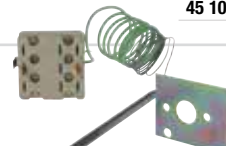



Bestell-Nr. €/Stück  
**45 102 35 \***



Schaltuhren / Mikroschalter / Serviceteile

 <p><b>Einkanal-Schaltuhr</b>                  • Passend für Vaillant: VRC-CB/CM Set, CBB, analog, SVL 184 h-49 ersetzt QMRTu B6 24V                  • Tagesprogramm, über 230 V                  • Ref.-Nr.: 25-3215</p> <p>Bestell-Nr. €/Stück <b>60 025 23</b> *</p>	 <p><b>Einkanal-Schaltuhr</b>                  • Passend für Vaillant: VRVRC-CB/CM Set, CBB, digital                  • Wochenprogramm über 230 V                  • Ref.-Nr.: 96-1271</p> <p>Bestell-Nr. €/Stück <b>45 102 07</b> *</p>
 <p><b>Elektronischer Regler</b>                  • Passend für Vaillant: Austausch für VRC-CBW, VRC-CBBW                  • VRC-UBW                  • Ref.-Nr.: 25-2988</p> <p>Bestell-Nr. €/Stück <b>45 102 10</b> *</p>	 <p><b>Leiterplatte TEC II</b>                  • Passend für Vaillant: VCW 204/2-255/2, VC/VCW 194/3, 195/3, 196/2, 246/2, VC 126/2, VSC 126, 196                  • Display grau TEC II                  • Ref.-Nr.: 13-0822</p> <p>Bestell-Nr. €/Stück <b>45 100 50</b> *</p>
 <p><b>Elektronischer Regler</b>                  • Passend für Vaillant: Austausch für VRC-CB, VRC-CBB                  • VRC-UB                  • Ref.-Nr.: 25-2987</p> <p>Bestell-Nr. €/Stück <b>45 102 09</b> *</p>	 <p><b>Display</b>                  • Passend für Vaillant: VC-/VCW- 194-/195- 4-5                  • Display weiß                  • Ref.-Nr.: 0020056562</p> <p>Bestell-Nr. €/Stück <b>45 000 10</b> *</p> <p><b>Display</b>                  • Passend für Vaillant: VC - 104-/146-/204-/206-/ 254-/276- 4-7, VCW - 204-/254- 4-7                  • Display weiß                  • Ref.-Nr.: 0020060811</p> <p>Bestell-Nr. €/Stück <b>45 000 11</b> *</p>
 <p><b>Mikroschalter</b>                  • Passend für Vaillant: VCW 180-282 E                  • Ref.-Nr.: 12-6223</p> <p>Bestell-Nr. €/Stück <b>45 102 25</b> *</p>	 <p><b>Mikroschalter</b>                  • Passend für Vaillant: VCW 180-282 (Vorrangumschaltventil)                  • Ref.-Nr.: 12-6233</p> <p>Bestell-Nr. €/Stück <b>45 102 27</b> *</p>
 <p><b>Wasserfett</b>                  • Unisilikon GBU2 (30 G)                  • Inhalt: 30 g                  • Ref.-Nr.: 99-0329</p> <p>Bestell-Nr. €/Stück <b>45 102 21</b> *</p>	 <p><b>Silicon-Wärmeleitpaste</b>                  • Inhalt 20 ml                  • Ref.-Nr.: 99-0337</p> <p>Bestell-Nr. €/Stück <b>45 102 47</b> *</p>
 <p><b>Gasfett</b>                  • ZB 91, schwer, 25 g                  • Ref.-Nr.: 99-0112</p> <p>Bestell-Nr. €/Stück <b>45 102 22</b> *</p>	

Sicherungen

 <p>• Passend für Vaillant: Regelung                  • T 2,0 A                  • Ref.-Nr.: 0020067507 ersetzt 25-1955 und 13-0037                  • VPE = 10 Stück</p> <p>Bestell-Nr. €/VPE <b>45 102 14</b> *</p> <p>• Passend für Vaillant: VC/VCW BW E/C, VKK 226-476, VSC...-C                  • 4 A                  • Ref.-Nr.: 5-1957                  • VPE = 10 Stück</p> <p>Bestell-Nr. €/VPE <b>45 102 15</b> *</p>	 <p>• Passend für Vaillant: VC/VCW                  • 0,2 A                  • Ref.-Nr.: 25-1913</p> <p>Bestell-Nr. €/Stück <b>45 102 12</b> *</p> <p>• Passend für Vaillant: VC/VCW                  • T1, 25 A                  • Ref.-Nr.: 25-1960 ersetzt 25-1921</p> <p>Bestell-Nr. €/Stück <b>45 102 13</b> *</p> <p>• Passend für Vaillant: VC/VCW 110-280                  • 0,16 A, Leiterplatte ein/aus                  • Ref.-Nr.: 5-1920</p> <p>Bestell-Nr. €/Stück <b>45 100 96</b> *</p>
---	---

Kesselbürsten

 <p>• Passend für Vaillant: VKO, VKO UNIT                  • Ref.-Nr.: 99-0327</p> <p>Bestell-Nr. €/Stück <b>45 102 46</b> *</p>
 <p>• Passend für Vaillant: VK...                  • Ref.-Nr.: 0020107802 ersetzt 99-0230</p> <p>Bestell-Nr. €/Stück <b>45 101 94</b> *</p>
 <p>• Passend für Vaillant: VK/VKS diverse                  • Ref.-Nr.: 29-7004</p> <p>Bestell-Nr. €/Stück <b>45 103 23</b> *</p>



Weitere Kesselbürsten finden Sie im Haustechnik-Katalog Kapitel 12.



**Verkleidungsteile und Zubehör**



**Scharnier-Set**

- Passend für Vaillant: VC/VCW 204, 254 XE, atmo/turbo TEC-/2, (Frontblech unten)
- Ref.-Nr.: 0020010672

Bestell-Nr.	€/Set
<b>45 102 95</b>	*



**Scharnier**

- Passend für Vaillant: VC/VCW 194/-2 XE-C, VC/VCW 195/-2 E-C
- Ref.-Nr.: 0020107721

Bestell-Nr.	€/Stück
<b>45 103 67</b>	*



**Haken**

- Passend für Vaillant: VC/VCW 194/-2 XE-C, VC/VCW 195/-2 E-C
- Ref.-Nr.: 0020107706

Bestell-Nr.	€/Stück
<b>45 103 65</b>	*



**Haken**

- Passend für Vaillant: Diverse Modelle von VC/VCW/VEH
- Ref.-Nr.: 0020107729

Bestell-Nr.	€/Stück
<b>45 103 69</b>	*



**Knopf, grau, Set á 3 St.**

- Passend für Vaillant: Diverse Modelle von VC/VCW/VK/VSC/VKO
- Ref.-Nr.: 11-4288

Bestell-Nr.	€/Set
<b>45 103 81</b>	*



**Knopf, weiß, Set á 3 St.**

- Passend für Vaillant: VC/VCW 194/195/245 4-5
- Ref.-Nr.: 0020037662

Bestell-Nr.	€/Set
<b>45 103 53</b>	*



**Knopf**

- Passend für Vaillant: MAG 11/14 - 0/0 XZ
- Ref.-Nr.: 11-5163

Bestell-Nr.	€/Stück
<b>45 103 82</b>	*



**Adapter**

- Passend für Vaillant: MAG 11/14-0/0-XZ/XI/GX
- Ref.-Nr.: 11-5168

Bestell-Nr.	€/Stück
<b>45 103 84</b>	*



**Verschluss**

- Passend für Vaillant: Diverse Modelle VC/VCW
- Ref.-Nr.: 08-8734

Bestell-Nr.	€/Stück
<b>45 104 01</b>	*



**Adapter**

- Passend für Vaillant: MAG 11/14-0/0-XZ/XI/GX
- Ref.-Nr.: 11-5167

Bestell-Nr.	€/Stück
<b>45 103 83</b>	*

**Pumpen**



- Passend für Vaillant: VKS bis 29 kW, Grundfos
- Ref.-Nr.: 16-1059

Bestell-Nr.	€/Stück
<b>45 101 75</b>	*



- Passend für Vaillant: VKS/VKC/VKU bis 29 kW, Wilo
- Ref.-Nr.: 16-1060

Bestell-Nr.	€/Stück
<b>45 101 76</b>	*



- Passend für Vaillant: VC/VCW 280, 282, VC 25 T3, 26 inkl. E, VCW 25 T3 inkl. W, 26-11, 26-11 inkl. E
- Ref.-Nr.: 16-1107

Bestell-Nr.	€/Stück
<b>45 101 05</b>	*



- Passend für Vaillant: VC/VCW 180, 182, 184, 185, 240, 244, 245, T3
- Ref.-Nr.: 16-1106

Bestell-Nr.	€/Stück
<b>45 101 04</b>	*



- Passend für Vaillant: VC 110, 112
- Ref.-Nr.: 16-1077

Bestell-Nr.	€/Stück
<b>45 101 03</b>	*



- Passend für Vaillant: als Ladepumpe, VSC 126-C140/R1, VSC 196-C150/R1/R2
- Ref.-Nr.: 16-0953

Bestell-Nr.	€/Stück
<b>45 103 95</b>	*



- Passend für Vaillant: VSC 126-/196/2-C, VSC 126-/196/3-5, VSC 246/2-C, VSC 246/3-5, VSC S 126-/196/ 2-C, VSC S 126-/196/ 3-5, VSC S 126-/196
- Ref.-Nr.: 0020038578

Bestell-Nr.	€/Stück
<b>45 000 20</b>	*



- Passend für Vaillant: VC-/VCW-194-/195-/245-/4-5
- Ref.-Nr.: 17-8983

Bestell-Nr.	€/Stück
<b>45 000 16</b>	*

**Pumpen und Zubehör**



- Passend für Vaillant: VC/VCW
- Ref.-Nr.: 16-0949

Bestell-Nr. €/Stück  
**45 100 57 \***



- Passend für Vaillant: VC 146-/206-/276/4-7, VSC 126-/196/3-5 (R1), VSC 246/3-5 (R1), VSC S 126-/196/3-5 (R1)
- Ref.-Nr.: 0020038578

Bestell-Nr. €/Stück  
**45 000 23 \***



- Passend für Vaillant: VC 126-/196-/246/2-C, VCW 196-/246/2-C
- Ref.-Nr.: 0020038578

Bestell-Nr. €/Stück  
**45 000 21 \***



- Passend für Vaillant: VCW 240/XE, eco Tec und atmo Tec aber nicht TEC II
- Ref.-Nr.: 16-1083

Bestell-Nr. €/Stück  
**45 100 30 \***



- Passend für Vaillant: VC/VCW 105, 205, 255, 195
- Ref.-Nr.: 16-0913

Bestell-Nr. €/Stück  
**45 100 29 \***



- Passend für Vaillant: VC 64-255/2, VCW 194/2-255/2
- Ref.-Nr.: 16-1016

Bestell-Nr. €/Stück  
**45 100 31 \***



- Passend für Vaillant: VC/VCW 196/246 3-5-R3
- Ref.-Nr.: 0020059306

Bestell-Nr. €/Stück  
**45 103 55 \***



- Passend für Vaillant: VSC 126-C140 /R1, VSC 196-C150 /R1
- Ref.-Nr.: 16-0954

Bestell-Nr. €/Stück  
**45 103 96 \***



- Schlauch**
- Passend für Vaillant: VC/VCW 204, 254 XE (PWT-Pumpe)
  - Ref.-Nr.: 08-0387

Bestell-Nr. €/Stück  
**45 100 25 \***



- Schlauch**
- Passend für Vaillant: VC/VCW 205/206/255/256 - E
  - Ref.-Nr.: 08-4138

Bestell-Nr. €/Stück  
**45 103 98 \***



- Sensor/Drucksensor**
- Passend für Vaillant: VC 104/105/204/205/254/255 3-E, VCW 204/254/3-E
  - Ref.-Nr.: 71-2087

Bestell-Nr. €/Stück  
**45 103 24 \***

**Vaillant-Ersatzteile, sortiert nach Referenz-Nr.**

Ref.-Nr.	Bezeichnung	Bestell-Nr.	€/Stück	Ref.-Nr.	Bezeichnung	Bestell-Nr.	€/Stück
0020010672	Scharnier-Set	45 102 95	*	01-3049	Wasserschalter-Oberteil	45 102 40	*
0020018140	Druckwächter / Umrüstsatz mit Adapter	45 103 48	*	01-4631	Vorrangumschaltventil	45 100 05	*
0020020845	Dichtungssatz Brennerwartung	45 103 49	*	01-4639	Vorrangumschaltventil	45 100 56	*
0020021156	Elektrode, Set á 2 St.	45 103 50	*	01-4661	Ventil, kpl.	45 101 33	*
0020021180	Flammrohr/Vorsatzrohr	45 000 15	*	02-4603	Zündbrenner	45 103 74	*
0020025929	Dichtungssatz (Brennertür)	45 102 90	*	04-0467	Kammergruppe	45 100 75	*
0020030973	Sensor CO Keramik	45 103 52	*	04-0468	Kammergruppe	45 100 76	*
0020037662	Knopf weiß, Set á 3 St.	45 103 53	*	04-2110	Zündbrenner, kpl.	45 101 49	*
0020038578	Pumpe	45 000 21	*	04-2144	Zündbrenner, kpl.	45 101 96	*
0020038578	Ladepumpe	45 000 20	*	04-2168	Zündbrenner, kpl.	45 102 41	*
0020038578	Pumpe	45 000 23	*	04-2183	Zündbrenner, kpl.	45 101 45	*
0020041905	Druckwächter Huba	45 000 05	*	04-2635	Zündbrenner	45 104 10	*
0020045925	Gasarmatur	45 000 13	*	04-2796	Zündbrenner, kpl.	45 101 66	*
0020053968	Gasarmatur	45 000 12	*	04-2818	Zündbrennerdüse 0,34mm	45 101 47	*
0020056562	Display	45 000 10	*	04-2825	Zündbrennerdüse	45 103 75	*
0020057606	Dichtungssatz	45 103 54	*	04-2857	Zündbrennerdüse 0,23mm	45 101 48	*
0020059306	Pumpe	45 103 55	*	04-2961	Zündbrenner, kpl.	45 101 95	*
0020059717	Fühler, Wasserdrucksensor	45 103 56	*	04-3009	Zündbrennerkopf-Set	45 101 16	*
0020060811	Display	45 000 11	*	04-3120	Zündeletrode	45 100 07	*
0020068020	Generator	45 103 57	*	05-0212	Servodruckregler	45 100 14	*
0020068041	Elektrode, Zündung inkl. Kabel	45 103 58	*	05-0227	Servodruckregler	45 100 15	*
0020068043	Elektrode, Überwachung	45 103 59	*	05-0518	Druckwächter	45 100 86	*
0020075412	Stecker Zündung	45 103 60	*	05-0562	Druckwächter	45 103 76	*
0020078902	Düse Zündung	45 103 61	*	05-0714	Motorventil	45 102 05	*
0020086371	Elektroden-Set	45 000 08	*	05-1023	Gasarmatur	45 101 97	*
0020088026	Zünd- Überwachungselektroden-Set	45 000 06	*	05-3168	Gasarmatur	45 100 16	*
0020092478	Leiterplatte	45 000 17	*	05-3480	Gasarmatur kpl.	45 101 85	*
0020107693	O-Ring 10 St.	45 103 62	*	05-3481	Gasarmatur kpl.	45 101 86	*
0020107696	O-Ring 10 St.	45 103 64	*	05-3482	Gasarmatur kpl.	45 101 87	*
0020107706	Haken	45 103 65	*	06-1005	Heizkörper	45 101 58	*
0020107712	Kabel	45 103 66	*	06-1612	Heizkörper	45 101 60	*
0020107721	Scharnier	45 103 67	*	06-1639	Heizkörper	45 101 61	*
0020107725	Kabel	45 103 68	*	06-1707	Schnellentlüfter	45 100 32	*
0020107729	Haken	45 103 69	*	06-1836	Wärmetauscher HW	45 100 84	*
0020107797	Anode	45 103 70	*	06-1839	Wärmetauscher HW	45 100 85	*
0020107799	Dichtung (Flansch)	45 103 71	*	06-4881	Wärmetauscher HW	45 100 18	*
0020130798	Zündeletroden-Set	45 000 09	*	06-4882	Wärmetauscher HW	45 100 19	*
0020130800	Überwachungselektrode	45 000 03	*	06-4884	Wärmetauscher BW	45 100 20	*
0020133816	Zündeletrode	45 000 04	*	06-4946	Plattenwärmetauscher	45 100 82	*
0020146365	Leiterplatte	45 000 22	*	06-4947	Plattenwärmetauscher kpl. BW	45 100 21	*
0020146766	Gasarmatur	45 104 09	*	06-5034	Wärmetauscher BW	45 100 81	*
0020149950	Leiterplatte	45 000 18	*	06-5084	Wärmetauscher / BW, Umbausatz	45 103 77	*
0020153826	Leiterplatte COMPACT	45 000 19	*	06-5111	Wärmetauscher BW 12 Platten	45 103 78	*
0020178056	Ausdehnungsgefäß 12 l	45 000 14	*	06-5113	Wärmetauscher BW 12 Platten	45 103 79	*
0020209505	Sensor	45 104 08	*	06-5114	Wärmetauscher HW	45 000 25	*
0020218247	Wartungs-Set	45 000 07	*	06-5131	Wärmetauscher BW	45 102 97	*
01-0318	Membrane	45 101 12	*	07-6560	Abgassamler	45 103 97	*
01-0337	Membrane kpl. für Vorrangumschaltv.	45 100 67	*	07-6881	Abgassamler, kpl.	45 100 22	*
01-0347	Membrane kpl.	45 101 31	*	07-6882	Abgassamler, kpl.	45 100 23	*
01-0354	Membrane kpl. für Vorrangumschaltv.	45 100 03	*	08-0387	Schlauch, kpl.	45 100 25	*
01-0359	Membrane kpl. für Wasserschalter	45 100 64	*	08-2424	Flanschplatte	45 100 06	*
01-0375	Membrane	45 101 11	*	08-4138	Schlauch	45 103 98	*
01-1017	Wasserschalter	45 101 25	*	08-6462	Halter für Wasserschalter	45 100 66	*
01-1218	Wasserschalter	45 101 23	*	08-7310	Anschlussstück (Siphon)	45 103 99	*
01-1219	Wasserschalter	45 101 24	*	08-8134	Flansch	45 104 00	*
01-1264	Wasserschalter	45 102 39	*	08-8734	Verschluss	45 104 01	*
01-1272	Wasserschalter	45 101 27	*	09-0564	Überwachungselektrode	45 102 37	*
01-1274	Wasserschalter	45 101 26	*	09-0649	Überwachungselektrode	45 100 78	*
01-1291	Wasserschalter	45 100 62	*	09-0657	Elektrode	45 102 62	*
01-1292	Wasserschalter	45 100 63	*	09-0670	Doppelzündeletrode	45 102 19	*
01-2156	Stopfbuchse	45 100 73	*	09-0671	Doppelzündeletrode	45 101 67	*
01-2157	Stopfbuchse	45 100 80	*	09-0673	Zündeletrode	45 100 77	*
01-2528	Temperaturwähler	45 101 28	*	09-0684	Doppelzündeletrode	45 100 10	*
01-2532	Temperaturwähler	45 100 68	*	09-0685	Überwachungselektrode	45 100 11	*
01-2533	Temperaturwähler	45 100 69	*	09-0686	Überwachungselektrode	45 101 69	*
01-2546	Temperaturwähler	45 101 29	*	09-0688	Doppelzündeletrode	45 101 68	*
01-2552	Temperaturwähler	45 100 70	*	09-0693	Doppelzündeletrode	45 101 83	*
01-2553	Temperaturwähler	45 100 71	*	09-0694	Überwachungselektrode	45 101 84	*
01-2646	Servoventil	45 100 65	*	09-0699	Überwachungselektrode	45 100 08	*
01-2648	Differenzdruckventil	45 100 74	*	09-0707	Überwachungselektrode	45 100 09	*
01-2684	Vorrangumschaltventil	45 100 72	*	09-0709	Zündeletrode, kpl.	45 100 53	*
01-2946	Wassermengenregler, kpl.	45 101 32	*	09-0721	Elektrode, kpl.	45 100 12	*

\* Unsere tagesaktuellen Preise finden Sie auf [www.weinmann-schanz.de](http://www.weinmann-schanz.de)



**Vaillant-Ersatzteile, sortiert nach Referenz-Nr.**

Ref.-Nr.	Bezeichnung	Bestell-Nr.	€/Stück	Ref.-Nr.	Bezeichnung	Bestell-Nr.	€/Stück
09-0737	Elektrode	<b>45 104 02</b>	*	15-1041	Strömungsschalter	<b>45 103 92</b>	*
09-0743	Elektrode/Überwachung	<b>45 104 03</b>	*	15-3044	Filter	<b>45 103 93</b>	*
09-0746	Zünder	<b>45 104 04</b>	*	16-0108	Membranpumpe	<b>45 101 02</b>	*
09-1060	Piezo-Zünder	<b>45 101 19</b>	*	16-0913	Pumpe	<b>45 100 29</b>	*
09-1077	Piezo-Zünder	<b>45 101 98</b>	*	16-0949	Pumpe	<b>45 100 57</b>	*
09-1078	Piezo-Zünder	<b>45 101 38</b>	*	16-0953	Ladepumpe	<b>45 103 95</b>	*
09-1081	Piezo-Zünder kpl.	<b>45 101 39</b>	*	16-0954	Pumpe/Heizung	<b>45 103 96</b>	*
09-1233	Zündtransformator	<b>45 102 42</b>	*	16-1016	Pumpe	<b>45 100 31</b>	*
09-1235	Zündtransformator	<b>45 100 91</b>	*	16-1059	Pumpe	<b>45 101 75</b>	*
09-1244	Zündtrafo	<b>45 100 42</b>	*	16-1060	Pumpe	<b>45 101 76</b>	*
09-1246	Zündtrafo	<b>45 100 43</b>	*	16-1077	Pumpe	<b>45 101 03</b>	*
09-1248	Zündtransformator ZA 20100 E 55	<b>45 102 72</b>	*	16-1083	Pumpe	<b>45 100 30</b>	*
09-1250	Zündtransformatorset	<b>45 101 80</b>	*	16-1106	Pumpe	<b>45 101 04</b>	*
09-1539	Zündkabel	<b>45 102 56</b>	*	16-1107	Pumpe	<b>45 101 05</b>	*
09-1551	Zünderkabel	<b>45 104 05</b>	*	17-0255	Haltemagnet	<b>45 101 41</b>	*
09-8823	Halter für Zünder	<b>45 102 59</b>	*	17-1027	Thermoelement ( Premium )	<b>45 101 64</b>	*
10-0306	Temperaturbegrenzer	<b>45 101 99</b>	*	17-1125	Thermoelement	<b>45 101 13</b>	*
10-0334	Temperaturbegrenzer (Abgassensor)	<b>45 102 35</b>	*	17-1164	Thermoelement	<b>45 101 71</b>	*
10-0363	Temperaturbegrenzer	<b>45 101 52</b>	*	17-1173	Thermoelement	<b>45 102 01</b>	*
10-0376	Temperaturbegrenzer	<b>45 100 35</b>	*	17-1174	Thermoelement	<b>45 102 02</b>	*
10-0389	Temperaturbegrenzer	<b>45 101 53</b>	*	17-1175	Thermoelement	<b>45 101 55</b>	*
10-0547	Gasfeuerungsautomat	<b>45 100 38</b>	*	17-1189	Thermoelement	<b>45 102 03</b>	*
10-0554	Gasfeuerungsautomat	<b>45 101 78</b>	*	17-4440	Zünder	<b>45 102 60</b>	*
10-0555	Gasfeuerungsautomat	<b>45 100 92</b>	*	17-8978	Vorangumschaltventil MS mit Bypass	<b>45 103 08</b>	*
10-0558	Gasfeuerungsautomat	<b>45 101 90</b>	*	17-8983	Pumpe	<b>45 000 16</b>	*
10-0560	Gasfeuerungsautomat	<b>45 101 91</b>	*	17-8985	Sicherheitsventil 3 bar	<b>45 103 09</b>	*
10-0565	Gasfeuerungsautomat	<b>45 100 39</b>	*	18-0904	Dichtung	<b>45 103 10</b>	*
10-0568	Gasfeuerungsautomat	<b>45 101 51</b>	*	18-1001	Ausdehnungsgefäß 15 l	<b>45 101 22</b>	*
10-1122	Temperaturbegrenzer	<b>45 101 54</b>	*	18-1005	Ausdehnungsgefäß 7,5 l	<b>45 101 06</b>	*
10-1176	Temperaturbegrenzer	<b>45 101 56</b>	*	18-1011	Ausdehnungsgefäß 7,5 l	<b>45 101 74</b>	*
10-1177	Temperaturbegrenzer, kpl.	<b>45 101 57</b>	*	18-1022	Ausdehnungsgefäß 12 l	<b>45 100 28</b>	*
10-1250	Manometer	<b>45 100 37</b>	*	18-1039	Ausdehnungsgefäß	<b>45 103 05</b>	*
10-1252	Manometer	<b>45 101 77</b>	*	18-1046	Ausdehnungsgefäß	<b>45 101 89</b>	*
10-1271	Manometer	<b>45 104 06</b>	*	18-1051	Ausdehnungsgefäß	<b>45 100 58</b>	*
10-1272	Manometer	<b>45 104 07</b>	*	19-0110	Gebläse	<b>45 101 18</b>	*
10-1353	Temperaturbegrenzer	<b>45 101 70</b>	*	19-0119	Gebläse	<b>45 100 87</b>	*
10-1384	Temperaturbegrenzer	<b>45 102 33</b>	*	19-0126	Gebläse	<b>45 100 88</b>	*
10-1386	Temperaturbegrenzer	<b>45 102 34</b>	*	19-0153	Gebläse	<b>45 100 13</b>	*
10-1475	Einfach-Temperaturregler	<b>45 101 81</b>	*	19-0174	Gebläse	<b>45 100 24</b>	*
10-1534	Thermometer	<b>45 101 79</b>	*	19-0235	Gebläse	<b>45 100 61</b>	*
10-1542	Thermometer	<b>45 100 36</b>	*	19-0237	Gebläse	<b>45 103 11</b>	*
10-1552	Thermometer	<b>45 101 92</b>	*	19-0256	Gebläse	<b>45 000 24</b>	*
10-1554	Thermometer	<b>45 102 36</b>	*	19-0721	Sicherheitsventil	<b>45 100 34</b>	*
10-1713	Doppelthermostat	<b>45 101 82</b>	*	19-3592	NTC-Fühler	<b>45 000 01</b>	*
10-4521	Schnelllüfter	<b>45 103 80</b>	*	19-4839	Flügelrad Aqua-Sensor	<b>45 103 12</b>	*
11-4288	Knopf grau, Set á 3 St.	<b>45 103 81</b>	*	20-3030	Kolben	<b>45 101 34</b>	*
11-5163	Knopf	<b>45 103 82</b>	*	20-3031	Kolben	<b>45 101 35</b>	*
11-5167	Adapter	<b>45 103 83</b>	*	21-0734	Isolierplatte	<b>45 103 13</b>	*
11-5168	Adapter	<b>45 103 84</b>	*	21-0779	Isolierplatte 10 mm	<b>45 103 14</b>	*
11-5195	Zünder	<b>45 103 85</b>	*	25-1897	Sicherheitsschalter	<b>45 101 63</b>	*
11-5203	Temperaturbegrenzer	<b>45 103 86</b>	*	25-1913	Sicherung 0,2 A	<b>45 102 12</b>	*
11-5315	Temperaturwähler	<b>45 103 87</b>	*	25-1920	Sicherung 0,16 A	<b>45 100 96</b>	*
12-6223	Mikroschalter	<b>45 102 25</b>	*	25-1921	Sicherung T 1,25 A	<b>45 102 13</b>	*
12-6233	Mikroschalter (Wasserschalter)	<b>45 102 27</b>	*	25-1955	Sicherung T 2 A	<b>45 102 14</b>	*
13-0241	Leiterplatte ein/aus	<b>45 100 93</b>	*	25-1957	Sicherung 4 A	<b>45 102 15</b>	*
13-0311	Leiterplatte	<b>45 001 65</b>	*	25-2457	Vorangumschaltventil	<b>45 103 04</b>	*
13-0312	Leiterplatte	<b>45 100 94</b>	*	25-2805	NTC-Fühler	<b>45 100 90</b>	*
13-0313	Leiterplatte	<b>45 100 95</b>	*	25-2947	Elektronischer Regler HY	<b>45 101 01</b>	*
13-0354	Leiterplatte TEC I (Logik)	<b>45 100 45</b>	*	25-2987	Elektronischer Regler	<b>45 102 09</b>	*
13-0355	Leiterplatte TEC I (Abgassensor)	<b>45 100 46</b>	*	25-2988	Elektronischer Regler	<b>45 102 10</b>	*
13-0373	Leiterplatte TEC I (CPU)	<b>45 100 48</b>	*	25-3215	Schaltuhr	<b>60 025 23</b>	*
13-0451	Leiterplatte (Luftüberwachung)	<b>45 100 99</b>	*	25-3511	Abgassensor	<b>45 100 41</b>	*
13-0484	Leiterplatte TEC II	<b>45 100 52</b>	*	25-3517	Speicherfühler (PTC)	<b>45 102 32</b>	*
13-0809	Leiterplatte	<b>45 100 59</b>	*	25-3537	Abgassensor	<b>45 102 80</b>	*
13-0819	Leiterplatte	<b>45 103 88</b>	*	25-3554	Temperaturregler mit STB 25-3554	<b>45 102 96</b>	*
13-0822	Leiterplatte TEC II (Display)	<b>45 100 50</b>	*	25-3583	Speicherfühler (NTC)	<b>45 100 40</b>	*
13-0826	Leiterplatte	<b>45 103 89</b>	*	25-7943	Schalter	<b>45 101 40</b>	*
14-5829	Frischluftröhr	<b>45 103 90</b>	*	28-2512	Schelle (63X22)	<b>45 103 17</b>	*
14-6014	Abgasrohr	<b>45 103 91</b>	*	28-3824	Dichtungssatz	<b>45 103 18</b>	*
15-0216	Überströmventil	<b>45 100 89</b>	*	28-3825	Dichtungssatz	<b>45 103 19</b>	*
15-0221	Überströmventil	<b>45 100 33</b>	*	28-3826	Dichtungssatz	<b>45 000 02</b>	*
15-1017	Strömungsschalter	<b>45 100 17</b>	*	28-5530	Drucksensor	<b>45 103 20</b>	*



**Vaillant-Ersatzteile, sortiert nach Referenz-Nr.**

Ref.-Nr.	Bezeichnung	Bestell-Nr.	€/Stück
28-5859	Schutzanode DN25 (1") x26x517	<b>45 102 28</b>	*
28-5863	Schutzanode DN25 (1") x26x642	<b>45 102 29</b>	*
28-5864	Schutzanode DN25 (1") x26x792	<b>45 102 30</b>	*
28-7606	NTC-Fühler	<b>45 100 54</b>	*
28-7607	NTC-Fühler (Vorlauf)	<b>45 100 55</b>	*
29-5837	Schutzanode M8x33x470	<b>45 102 31</b>	*
29-7004	Kesselbürste	<b>45 103 23</b>	*
71-1579	Tauchfühler	<b>45 101 93</b>	*
71-2087	Sensor / Drucksensor	<b>45 103 24</b>	*
95-0057	Ventiloberteil	<b>45 103 25</b>	*
96-1271	Schaltuhr	<b>45 102 07</b>	*
98-0615	Dichtung DN80	<b>45 102 17</b>	*
98-0703	Flanschdichtung	<b>45 103 26</b>	*
98-0961	Dichtung ( Zündelectrode )	<b>45 102 18</b>	*
98-1050	Dichtungssatz Brennerwartung	<b>45 103 27</b>	*
98-1103	Dichtung Brenner	<b>45 103 28</b>	*
98-1110	Dichtung Silikon DN63	<b>45 103 29</b>	*
98-1136	Dichtung f. Flansch ø 80	<b>45 102 49</b>	*
98-1140	Rechteckdichtring 3/4 10 St.	<b>45 103 30</b>	*
98-1141	Rechteckdichtring, 10 St.	<b>45 103 31</b>	*
98-1142	Rechteckdichtring, 10 St.	<b>45 103 32</b>	*
98-1143	Rechteckdichtring, 10 St.	<b>45 103 33</b>	*

Ref.-Nr.	Bezeichnung	Bestell-Nr.	€/Stück
98-1145	Rechteckdichtring 10 St.	<b>45 103 34</b>	*
98-1146	Rechteckdichtring 10 St.	<b>45 103 35</b>	*
98-1149	Rechteckdichtring, 10 St.	<b>45 103 36</b>	*
98-1151	O-Ring 10 St.	<b>45 103 37</b>	*
98-1152	Rechteckdichtring, 10 St.	<b>45 103 38</b>	*
98-1154	O-Ring 10 St.	<b>45 103 39</b>	*
98-1155	O-Ring 10 St.	<b>45 103 40</b>	*
98-1158	O-Ring 10 Stück	<b>45 103 41</b>	*
98-1163	O-Ring 10 St.	<b>45 103 42</b>	*
98-1175	O-Ring 10 St.	<b>45 103 43</b>	*
98-1234	O-Ring 10 St.	<b>45 103 44</b>	*
98-1248	Dichtung DN63	<b>45 102 16</b>	*
98-1252	Dichtung EPDM DN 80 x 8 mm	<b>45 103 45</b>	*
98-1253	Dichtung EPDM DN80 x 16 mm	<b>45 103 46</b>	*
98-1306	Dichtung für Abgassammler	<b>45 103 07</b>	*
99-0112	Gasfett	<b>45 102 22</b>	*
99-0157	Dichtband 1 m für Wärmetauscher-Abgassammler	<b>45 103 47</b>	*
99-0230	Kesselbürste	<b>45 101 94</b>	*
99-0327	Kesselbürste	<b>45 102 46</b>	*
99-0329	Uni-Silikon-Fett	<b>45 102 21</b>	*
99-0337	Silicon-Wärmeleitpaste	<b>45 102 47</b>	*



**VISSMANN**

**Wartungssets**

- **Passend für Viessmann: Diverse Typen von Vitodens 200 13/19 kW**
- Ref.-Nr.: 7870564
- **Lieferumfang:**
  - 1 x Zündelectrode mit Dichtung und Schrauben
  - 1 x Ionisationselectrode „verstärkt“ mit Dichtung und Schrauben
  - 1 x Dichtung für Brenner
  - 1 x Flachdichtung 24 x 17 x 2

Bestell-Nr. €/Set  
**24 003 90** \*

- **Passend für Viessmann: Diverse Typen von Vitodens 200 13/19 kW, Vitocaldens**
- Ref.-Nr.: 7870561
- **Lieferumfang:**
  - 1 x Zündelectrode mit Dichtung und Schrauben
  - 1 x Ionisationselectrode mit Dichtung und Schrauben
  - 1 x Dichtung für Brenner
  - 1 x Flachdichtung 24 x 17 x 2 mm
  - 1 x O-Ring 35,5 x 3,5 mm

Bestell-Nr. €/Set  
**24 003 99** \*

- **Passend für Viessmann: Diverse Typen von Vitodens 200 W 26/30/35 kW**
- Ref.-Nr.: 7870562
- **Lieferumfang:**
  - 1 x Zündelectrode mit Dichtung und Schrauben
  - 1 x Ionisationselectrode „verstärkt“ mit Dichtung und Schrauben
  - 1 x Dichtung für Brenner
  - 1 x Flachdichtung 24 x 17 x 2

Bestell-Nr. €/Set  
**24 003 89** \*

- **Passend für Viessmann: Diverse Typen von Vitodens 200 19/26/30/35 kW**
- Ref.-Nr.: 7870566
- **Lieferumfang:**
  - 1 x Zündelectrode mit Dichtung und Schrauben
  - 1 x Ionisationselectrode mit Dichtung und Schrauben
  - 1 x Dichtung für Brenner
  - 1 x Flachdichtung 24 x 17 x 2 mm
  - 1 x O-Ring 35,5 x 3,5 mm

Bestell-Nr. €/Set  
**24 003 91** \*

- **Passend für Viessmann: Diverse Typen von Vitodens 200 /222/242 15/19 kW**
- Ref.-Nr.: 7870563
- **Lieferumfang:**
  - 1 x Zündelectrode mit Dichtung und Schrauben
  - 1 x Ionisationselectrode „verstärkt“ mit Dichtung und Schrauben
  - 1 x Dichtung für Brenner
  - 1 x Flachdichtung 24 x 17 x 2 mm
  - 1 x O-Ring 35,5 x 3,5 mm

Bestell-Nr. €/Set  
**24 003 92** \*

- **Passend für Viessmann: Diverse Typen von Vitodens 300/333/343 11/19 kW**
- Ref.-Nr.: 7870567
- **Lieferumfang:**
  - 1 x Zündelectrode mit Dichtung und Schrauben
  - 1 x Ionisationselectrode mit Dichtung und Schrauben
  - 1 x Dichtung für Brenner
  - 1 x Flachdichtung 24 x 17 x 2 mm
  - 1 x O-Ring 35,5 x 3,5 mm

Bestell-Nr. €/Set  
**24 003 96** \*

\* Unsere tagesaktuellen Preise finden Sie auf [www.weinmann-schanz.de](http://www.weinmann-schanz.de)

**Wartungssets**

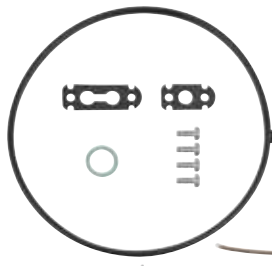

- **Passend für Viessmann: Diverse Typen von Vitodens 300/333/343 13/19 kW**
- Ref.-Nr.: 7870569
- **Lieferumfang:**
  - 1 x Zündelektrode mit Dichtung und Schrauben
  - 1 x Ionisationselektrode „verstärkt“ mit Dichtung und Schrauben
  - 1 x Dichtung für Brenner
  - 1 x Flachdichtung 24 x 17 x 2

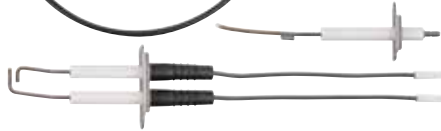

Bestell-Nr.	€/Set
<b>24 003 98</b>	<b>*</b>

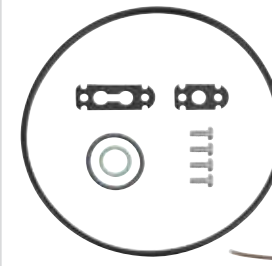

- **Passend für Viessmann: Diverse Typen von Vitodens 300/333/343 13/19 kW**
- Ref.-Nr.: 7870568
- **Lieferumfang:**
  - 1 x Zündelektrode mit Dichtung und Schrauben
  - 1 x Ionisationselektrode „verstärkt“ mit Dichtung und Schrauben
  - 1 x Dichtung für Brenner
  - 1 x Flachdichtung 24 x 17 x 2 mm
  - 1 x O-Ring 35,5 x 3,5 mm



Bestell-Nr.	€/Set
<b>24 003 97</b>	<b>*</b>



- **Passend für Viessmann: Diverse Typen von Vitodens 300/333 26/35 kW**
- Ref.-Nr.: 7870571
- **Lieferumfang:**
  - 1 x Zündelektrode mit Dichtung und Schrauben
  - 1 x Ionisationselektrode „verstärkt“ mit Dichtung und Schrauben
  - 1 x Dichtung für Brenner
  - 1 x Flachdichtung 24 x 17 x 2



Bestell-Nr.	€/Set
<b>24 003 94</b>	<b>*</b>



- **Passend für Viessmann: Diverse Typen von Vitodens 300/333 26/35 kW**
- Ref.-Nr.: 7870570
- **Lieferumfang:**
  - 1 x Zündelektrode mit Dichtung und Schrauben
  - 1 x Ionisationselektrode „verstärkt“ mit Dichtung und Schrauben
  - 1 x Dichtung für Brenner
  - 1 x Flachdichtung 24 x 17 x 2 mm
  - 1 x O-Ring 35,5 x 3,5 mm



Bestell-Nr.	€/Set
<b>24 003 93</b>	<b>*</b>

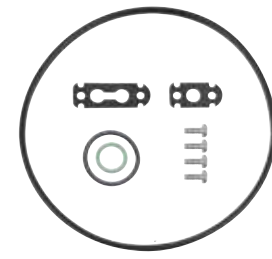

- **Passend für Viessmann: Diverse Typen von Vitodens 300/333 26/35 kW**
- Ref.-Nr.: 7870572
- **Lieferumfang:**
  - 1 x Zündelektrode mit Dichtung und Schrauben
  - 1 x Ionisationselektrode mit Dichtung und Schrauben
  - 1 x Dichtung für Brenner
  - 1 x Flachdichtung 24 x 17 x 2 mm
  - 1 x O-Ring 35,5 x 3,5 mm



Bestell-Nr.	€/Set
<b>24 003 95</b>	<b>*</b>



- **Passend für Viessmann: Diverse Typen von Vitodens 200, 222, WB2, Vitoplus 300**
- Ref.-Nr.: 7819763
- **Lieferumfang:**
  - Diverse Dichtungen
  - Armaturenfett
  - 2 x Sicherungsklammer
  - Befestigungsschrauben



Bestell-Nr.	€/Set
<b>24 004 66</b>	<b>*</b>

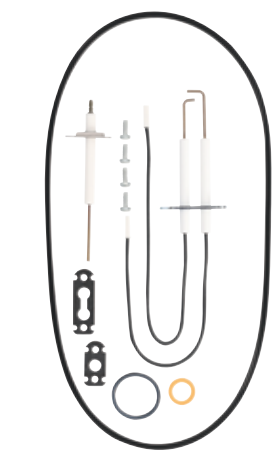

- **Passend für Viessmann: Diverse Typen von Vitodens 200-W 45-60 kW**
- Ref.-Nr.: 7871992
- **Lieferumfang:**
  - 1 x Zündelektrode mit Dichtung und Schrauben
  - 1 x Ionisationselektrode mit Dichtung und Schrauben
  - 1 x Dichtung für Brenner
  - 1 x Flachdichtung
  - 1 x O-Ring

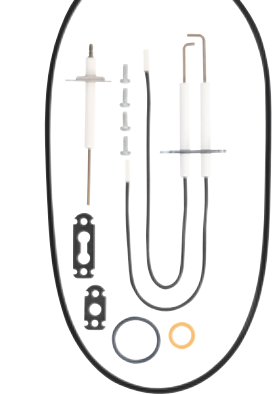

Bestell-Nr.	€/Set
<b>24 004 67</b>	<b>*</b>

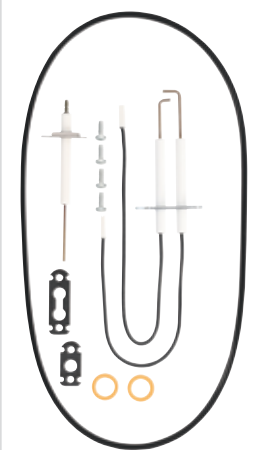

- **Passend für Viessmann: Diverse Typen von Vitodens 200-W 80-100 kW**
- Ref.-Nr.: 7871993
- **Lieferumfang:**
  - 1 x Zündelektrode mit Dichtung und Schrauben
  - 1 x Ionisationselektrode mit Dichtung und Schrauben
  - 1 x Dichtung für Brenner
  - 1 x Flachdichtung

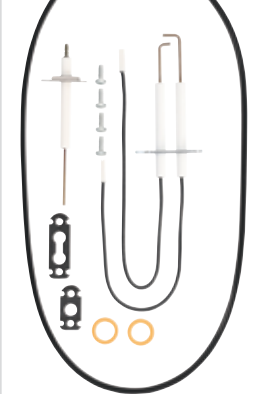

Bestell-Nr.	€/Set
<b>24 004 68</b>	<b>*</b>

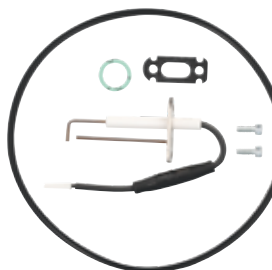

- **Passend für Viessmann: Diverse Typen von Vitodens 050-W 24/33kW**
- Ref.-Nr.: 7871989
- **Lieferumfang:**
  - 1 x Zünd- und Ionisationselektrode mit Dichtung und Schrauben
  - 1 x Dichtung für Brenner
  - 1 x Flachdichtung

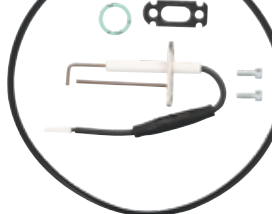

Bestell-Nr.	€/Set
<b>24 004 74</b>	<b>*</b>

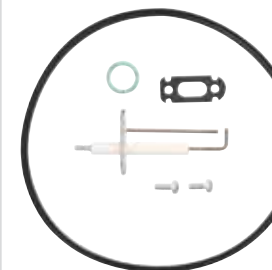

- **Passend für Viessmann: Diverse Typen von Vitodens 100/111-W**
- Ref.-Nr.: 7871988
- **Lieferumfang:**
  - 1 x Zünd- und Ionisationselektrode mit Dichtung und Schrauben
  - 1 x Dichtung für Brenner
  - 1 x Flachdichtung

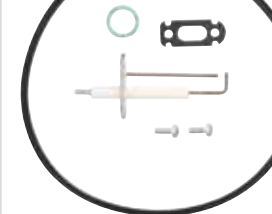

Bestell-Nr.	€/Set
<b>24 004 75</b>	<b>*</b>

**Wartungssets**



- **Passend für Viessmann: Diverse Typen von Vitodens 200/300-W, B2HE/B2KE/B3HF**
- Ref.-Nr.: 7871994
- **Lieferumfang:**
  - 1 x Zündelektrode mit Dichtung und Schrauben
  - 1 x Ionisationselektrode „verstärkt“ mit Dichtung und Schrauben
  - 1 x Dichtung für Brenner
  - 1 x Flachdichtung

Bestell-Nr.	€/Set
<b>24 004 73</b>	<b>*</b>



- **Passend für Viessmann: Diverse Typen von Vitodens 200-WB2A 20/26/28 kW**
- Ref.-Nr.: 7871990
- **Lieferumfang:**
  - 1 x Zündelektrode mit Dichtung und Schrauben
  - 1 x Ionisationselektrode mit Dichtung und Schrauben
  - 1 x Dichtung für Brenner
  - 1 x Flachdichtung
  - 1 x O-Ring

Bestell-Nr.	€/Set
<b>24 004 76</b>	<b>*</b>



- **Passend für Viessmann: Diverse Typen von Vitodens 200-W B2HB/-KB/WB2B 19-35kW**
- Ref.-Nr.: 7871991
- **Lieferumfang:**
  - 1 x Zündelektrode mit Dichtung und Schrauben
  - 1 x Ionisationselektrode mit Dichtung und Schrauben
  - 1 x Dichtung für Brenner
  - 1 x Flachdichtung

Bestell-Nr.	€/Set
<b>24 004 77</b>	<b>*</b>



- **Passend für Viessmann: Diverse Typen von Vitodens 2xx 19/26/30/35 kW**
- Ref.-Nr.: 7870565
- **Lieferumfang:**
  - 1 x Zündelektrode mit Dichtung und Schrauben
  - 1 x Ionisationselektrode mit Dichtung und Schrauben
  - 1 x Dichtung für Brenner
  - 1 x Flachdichtung
  - 1 x O-Ring

Bestell-Nr.	€/Set
<b>24 004 78</b>	<b>*</b>

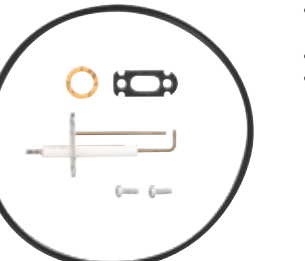

- **Passend für Viessmann: Diverse Typen von Vitodens 100-W 26/35kW**
- Ref.-Nr.: 7871996
- **Lieferumfang:**
  - 1 x Zünd- und Ionisationselektrode mit Dichtung und Schrauben
  - 1 x Dichtung für Brenner
  - 1 x Flachdichtung

Bestell-Nr.	€/Set
<b>24 004 79</b>	<b>*</b>



- **Passend für Viessmann: Diverse Typen von Vitodens 100-W 13-26kW**
- Ref.-Nr.: 7871995
- **Lieferumfang:**
  - 1 x Zünd- und Ionisationselektrode mit Dichtung und Schrauben
  - 1 x Dichtung für Brenner
  - 1 x Flachdichtung

Bestell-Nr.	€/Set
<b>24 004 80</b>	<b>*</b>

**Zündelektroden**



- **Passend für Viessmann: Unit bis Bj. 92**
- Isolator: 35,5 x 50 mm
- Draht: 2 x 9 + 18 + 3 mm
- Anschluss: 6,3 mm
- Ref.-Nr.: 7810142 ersetzt 5072037

Bestell-Nr.	€/Stück
<b>29 000 37</b>	<b>*</b>



- **Passend für Viessmann: Unit ab Bj. 92 (für Kessel mit Rezirkulationseinsatz)**
- Isolator: 35,5 x 49,5 mm
- Draht gebogen: 2 x 7+21+3 mm
- Anschluss: 6,3 mm
- Ref.-Nr.: 5151166 ersetzt 7810713 und 5154161

Bestell-Nr.	€/Stück
<b>29 002 03</b>	<b>*</b>



- **Passend für Viessmann: Rotrix**
- Isolator: 19/21 x 42 mm
- Draht gebogen: 2 x 12+13 mm
- Anschluss: 4 mm
- Ref.-Nr.: 7819592

Bestell-Nr.	€/Stück
<b>29 044 50</b>	<b>*</b>



- **Passend für Viessmann: Vitoflamme/Caloflame 200 VEKI, Bluetwin bis 40 kW**
- Isolator: 28 x 52 mm
- Draht: 2 x 4+20+2,5 mm
- Anschluss: 4 mm
- Ref.-Nr.: 7810727 ersetzt 5154253

Bestell-Nr.	€/Stück
<b>29 044 38</b>	<b>*</b>



- **Passend für Viessmann: Diverse Typen von Vitoflame 100 VEIII 125-300 kW**
- Isolator: 36 x 50 mm
- Draht ø: 1,2 mm
- Drahtlänge: 2 x 10 + 21 + 3 mm
- Anschluss: 6,3 mm
- Ref.-Nr.: 7810717

Bestell-Nr.	€/Stück
<b>29 057 50</b>	<b>*</b>



- **Passend für Viessmann: Vitoflame 300, Vitoplus 300, Vitodens 300**
- Isolator: 7 x 62 mm
- Draht: 2,5 x 10 x 15
- Anschluss: 4 mm
- Ref.-Nr.: 7839971 ersetzt 7834878 und 7828552
- **Lieferumfang:**
  - Schraube
  - Isolierschlauch

Bestell-Nr.	€/Stück
<b>29 045 03</b>	<b>*</b>



- **Passend für Viessmann: Unit-Blaubrenner bis 27 kW**
- Isolator: 7/8,5 x 57 mm
- Draht: 20+9+7 mm
- Anschluss: 6,3 mm
- Ref.-Nr.: 7218354

Bestell-Nr.	€/Satz
<b>29 035 04</b>	<b>*</b>



- **Passend für Viessmann: Unit-Blaubrenner ab 29 kW**
- Isolator: 7/8,5 x 57 mm
- Draht: 34+10+7 mm
- Anschluss: 6,3 mm
- Ref.-Nr.: 7218355

Bestell-Nr.	€/Satz
<b>29 035 05</b>	<b>*</b>



- **Passend für Viessmann: Diverse Typen von Vitoflame 300 VHG III/63-100 kW**
- Isolator: 7 x 12 x 80
- Draht ø: 3 mm
- Drahtlänge: 20 x 33
- Anschluss: 6,3 mm
- Ref.-Nr.: 7859907
- **Lieferumfang:**
  - Halteblech und Schraube

Bestell-Nr.	€/Stück
<b>29 000 75</b>	<b>*</b>

\* Unsere tagesaktuellen Preise finden Sie auf [www.weinmann-schanz.de](http://www.weinmann-schanz.de)

**Zündelectroden**



- Passend für Viessmann: Vitoflame 300-Vitoplus 300-Vitoladens 300 ab Bj. 2008
- Isolator: 7/12 x 80
- Draht: 2,5 x 15 x 35 mm
- Anschluss: 4 mm
- Ref.-Nr.: 7826710
- **Lieferumfang:**
  - Halteblech
  - Schraube
  - Isolierschlauch

Bestell-Nr. €/Satz  
**29 055 09** \*



- Passend für Viessmann: Diverse Typen von Unit Öl-Blaubrenner 15-27 KW
- Isolator: 6,9 x 72 mm
- Draht ø: 3,5 mm
- Drahtlänge: 19 mm
- Anschluss: 4,0 mm
- Halteblech: 12 x 32 mm
- Ref.-Nr.: 7254745
- **Lieferumfang:**
  - Befestigungssatz

Bestell-Nr. €/Satz  
**29 057 49** \*

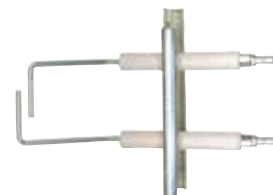

- Passend für Viessmann: EGK
- Isolator: 2 / 9,5 x 61 mm
- Draht: 5 + 40 + 27 mm
- + 6 + 46 + 28 mm
- Halteblech: 22 x 95 mm
- Anschluss: 4 mm
- Ref.-Nr.: 7250612

Bestell-Nr. €/Stück  
**29 036 04** \*



- Passend für Viessmann: Atola
- Isolator: 6,5 x 50 mm
- Draht: 2 x 9 mm
- Halteblech: 16 x 23 mm
- Anschluss: 4 mm
- Ref.-Nr.: 5150210

Bestell-Nr. €/Stück  
**29 035 06** \*



- Passend für Viessmann: Unit-Gas-Gebläseburner
- Isolator: 6 x 55 mm
- Draht: 10 + 14 + 14 mm
- Anschluss: 6,3 mm
- Ref.-Nr.: 5150667

Bestell-Nr. €/Stück  
**29 035 01** \*



- Passend für Viessmann: Unit-Gas-Gebläseburner
- Isolator: 6 + 55 mm
- Draht: 10 + 14 + 14 mm
- Anschluss: 6,3 mm
- Ref.-Nr.: 7810589
- **Lieferumfang:**
  - Halterung

Bestell-Nr. €/Stück  
**29 000 00** \*



- Passend für Viessmann: Unit-Gas-Gebläseburner
- Isolator: 6 x 70 mm
- Draht gerade: 4 mm
- Anschluss: 6,3 mm
- Ref.-Nr.: 7810155

Bestell-Nr. €/Stück  
**29 000 62** \*



- Passend für Viessmann: Diverse Typen von PUL 15 KW, Vitopend WH2 15 KW
- Isolator: 7,1 x 50 mm
- Draht ø: 3 mm
- Drahtlänge: 1 x 21 + 35 + 16 mm, 1 x 21 + 28 + 16 mm
- Anschluss: Flachhülse 2,8 mm
- Halteblech: 16 x 74 mm
- Kabellänge: 280 mm
- Ref.-Nr.: 7819997
- **Lieferumfang:**
  - Befestigungsschrauben

Bestell-Nr. €/Stück  
**29 057 53** \*



- Passend für Viessmann: Diverse Edelstahl-Kessel
- Isolator: 9,5/8,7 x 60 mm
- Draht ø: 3 mm
- Drahtlänge: 1 x 6 + 45 + 27, 1 x 6 + 39 + 27 mm
- Anschluss: 4 mm
- Halteblech: 24 x 95 mm
- Ref.-Nr.: 7812756

Bestell-Nr. €/Stück  
**29 035 02** \*



**Zündelectrodenblock**

- Passend für Viessmann: Diverse Typen von Matrix-Brenner VM II 1-4, VMA III 1-6
- Isolator: 9,3 x 125 mm
- Draht: 1 x 12 x 28 x 10 x 14 mm, 1 x 12 x 28 x 16 x 16 mm
- Halteblech: 22 x 66 mm
- Ref.-Nr.: 7810719
- **Lieferumfang:**
  - Schrauben
  - Dichtung

Bestell-Nr. €/Stück  
**29 055 13** \*

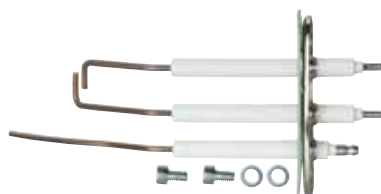

**Zünd- und Überwachungsblock**

- Passend für Viessmann: Diverse Typen von Matrix-Brenner Condensola 22/30
- Draht ø: 3,5 mm
- Drahtlänge Ionisation: 104 mm
- Halteblech: 27 x 92
- Stecker: Zündelectrode 6,3 mm, Ionisation 2 x 4 mm
- Ref.-Nr.: 7810604
- **Lieferumfang:**
  - Schrauben
  - Dichtungen

Bestell-Nr. €/Stück  
**29 057 47** \*

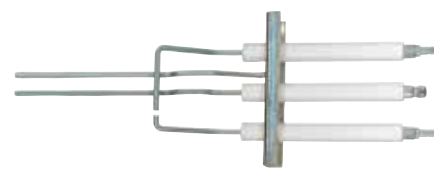

**Zündelectrodenblock**

- Passend für Viessmann: Atola
- Isolator: 3 / 9 x 79 mm
- Draht: 1 x 10 + 32 + 6 mm, 1 x 16 + 5 + 10 + 5 + 78 mm, 1 x 10 + 32 + 32 mm
- Massedraht: 16 + 16 + 16 + 5 + 76 mm
- Halteblech: 24 x 75 mm
- Ref.-Nr.: 7812660 ersetzt 7250117

Bestell-Nr. €/Stück  
**29 036 05** \*



**Dichtung für Elektrodenblock**

- Passend für Viessmann: Diverse Typen von Matrix Brenner VM II 1-4, VMA III 1-6
- Stärke: 2 mm
- Maße: 68 x 22 mm
- Ref.-Nr.: 7810720
- **Lieferumfang:**
  - Befestigungsmaterial

Bestell-Nr. €/Stück  
**29 000 02** \*



**ZUBEHÖR**

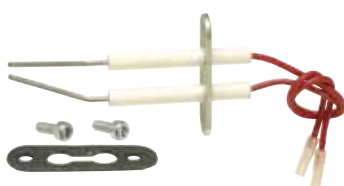

- Passend für Viessmann: Vitodens 200 WB2A 26 kW ab Bj 2004
- Ref.-Nr.: 7822785

Bestell-Nr. €/Stück  
**29 045 17** \*

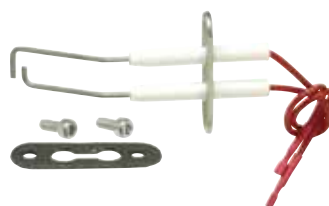

- Passend für Viessmann: Vitodens 200 WB2, Vitodens 300 WB 3A
- Ref.-Nr.: 7819627

Bestell-Nr. €/Stück  
**29 045 14** \*



- Passend für Viessmann: Vitodens 100 WB1
- Ref.-Nr.: 7819478

Bestell-Nr. €/Stück  
**29 045 15** \*



**Zündelectroden**



- Passend für Viessmann: Vitopend 200-W, WH 2A, 18/24 kW
- Ref.-Nr.: 7822849

Bestell-Nr.	€/Stück
<b>29 045 12</b>	*



- Passend für Viessmann: Vitopend 18/24 kW/Pendola
- Ref.-Nr.: 7819993

Bestell-Nr.	€/Stück
<b>29 045 55</b>	*



- Passend für Viessmann: MatriX-Brenner
- Ref.-Nr.: 7820838

Bestell-Nr.	€/Stück
<b>29 045 16</b>	*

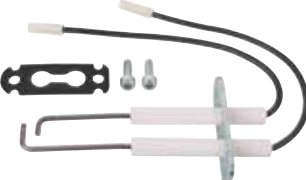

- Passend für Viessmann: Vitodens 200 Serie 19 kW, mit Vitotronic ab 2007
- Isolator: 9,5 x 68 mm
- Draht: 6 + 19 + 10 mm / 6 + 26 + 14 mm
- Anschluss: 2,8 mm
- Ref.-Nr.: 7826515

Bestell-Nr.	€/Stück
<b>29 045 50</b>	*



- Passend für Viessmann: Vitodens 300 Serie 13/19 kW, mit Vitotronic ab 2007
- Isolator: 9,3 x 70 mm
- Draht: 11 + 33 + 10 mm / 11 + 38 + 15 mm
- Anschluss: 2,8 mm
- Ref.-Nr.: 7823350

Bestell-Nr.	€/Stück
<b>29 045 52</b>	*



- Passend für Viessmann: Diverse Typen von Edelstahl Kessel Halbautomat
- Isolator: 8 x 45 mm
- Draht ø: 2 mm
- Drahtlänge: 5 + 23 mm
- Anschluss: Flachhülse 2,8 mm
- Kabellänge: 750 mm
- Ref.-Nr.: 7816099

Bestell-Nr.	€/Stück
<b>29 057 51</b>	*



- Passend für Viessmann: Vitodens 200 Serie 26/35 kW, mit Vitotronic ab 2007
- Isolator: 9 x 68 mm
- Draht: 45 + 10 mm / 53 + 14 mm
- Anschluss: 2,8 mm
- Ref.-Nr.: 7826516

Bestell-Nr.	€/Stück
<b>29 045 51</b>	*



- Passend für Viessmann: Vitodens 300 Serie 26/35 kW, mit Vitotronic ab 2007
- Isolator: 9,3 x 74 mm
- Draht: 11 + 33 + 10 mm / 11 + 38 + 15 mm
- Anschluss: 2,8 mm
- Ref.-Nr.: 7826504

Bestell-Nr.	€/Stück
<b>29 045 53</b>	*



- Passend für Viessmann: Vitodens 200 (44/60 kW), Vitodens 300 (WB3A/49/66 kW), bis 2003
- Isolator: 9 x 90 mm
- Draht: 15+44+10 mm / 15+50+15 mm
- Anschluss: 2,8 mm
- Ref.-Nr.: 7818363

Bestell-Nr.	€/Stück
<b>29 045 43</b>	*



- Passend für Viessmann: Vitodens 200 Serie 45/105 kW, mit Vitotronic ab 2007
- Isolator: 9,1 x 81 mm
- Draht: 6 + 25 + 10 mm / 6 + 34 + 15 mm
- Anschluss: 2,8 mm
- Ref.-Nr.: 7829798

Bestell-Nr.	€/Stück
<b>29 045 54</b>	*

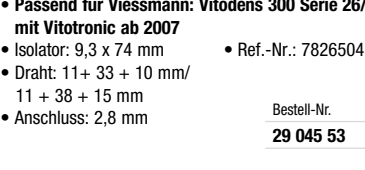

- Passend für Viessmann: Diverse Typen von Vitodens 100 WB1B 26-35 Kw
- Draht-ø: 3 mm
- Drahtlänge: 1 x 66, 26 x 14
- Anschluss: 4 mm
- Halteblech: 47 x 20 mm
- Ref.-Nr.: 7828718
- Lieferumfang: - Dichtung und Schrauben

Bestell-Nr.	€/Stück
<b>29 000 74</b>	*

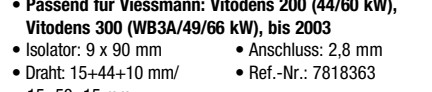

- Passend für Viessmann: Vitodens 200 (44/60 kW), Vitodens 300 (WB3A/49/66 kW), bis 2003
- Isolator: 9 x 90 mm
- Draht: 15+44+10 mm / 15+50+15 mm
- Anschluss: 2,8 mm
- Ref.-Nr.: 7818363

Bestell-Nr.	€/Stück
<b>29 045 43</b>	*



**Zünd- und Überwachungsblock**

- Passend für Viessmann: Diverse Typen von Atola VA 10/17/24/28/36/46/55 KW
- Halteblech: 75 x 58 x 33 mm
- Ref.-Nr.: 7812661

Bestell-Nr.	€/Stück
<b>29 057 48</b>	*



- Passend für Viessmann: Diverse Typen von Vitodens 100 WB1B 26-35 Kw
- Draht-ø: 3 mm
- Drahtlänge: 1 x 66, 26 x 14
- Anschluss: 4 mm
- Halteblech: 47 x 20 mm
- Ref.-Nr.: 7828718
- Lieferumfang: - Dichtung und Schrauben

Bestell-Nr.	€/Stück
<b>29 000 74</b>	*



- Passend für Viessmann: Vitodens 200 (44/60 kW), Vitodens 300 (WB3A/49/66 kW), bis 2003
- Isolator: 9 x 90 mm
- Draht: 15+44+10 mm / 15+50+15 mm
- Anschluss: 2,8 mm
- Ref.-Nr.: 7818363

Bestell-Nr.	€/Stück
<b>29 045 43</b>	*

**Ionisationselektroden**



- Passend für Viessmann: Unit-Gas-Gebläsebrenner
- Isolator: 6 x 70 mm
- Draht: 10+42 mm
- Anschluss: 6,3 mm
- Ref.-Nr.: 5072089

Bestell-Nr.	€/Stück
<b>29 035 03</b>	*



- Passend für Viessmann: Vitodens
- Ref.-Nr.: 7819628

Bestell-Nr.	€/Stück
<b>29 045 13</b>	*



- Passend für Viessmann: Vitodens 200, Serie mit Vitotronic ab 2007/19 kW
- Ref.-Nr.: 7834038

Bestell-Nr.	€/Stück
<b>29 045 44</b>	*

**Ionisationselektroden**



- **Passend für Viessmann: Vitopend WH2 18/24 kW**
- Ref.-Nr.: 7819843 ersetzt 5066322

Bestell-Nr.	€/Stück
<b>29 036 08</b>	<b>*</b>



- **Passend für Viessmann: Vitopend Grundgerät WH2A 18/24 kW**
- Ref.-Nr.: 7822848 ersetzt 7831931

Bestell-Nr.	€/Stück
<b>29 045 11</b>	<b>*</b>



- **Passend für Viessmann: Edelstahlkessel Vollaautomat**
- Isolator: 7/12 x 72 mm
- Draht: 62 + 40 + 116 + 50 + 44 mm
- Anschluss: M4
- Ref.-Nr.: 7810118

Bestell-Nr.	€/Stück
<b>29 057 43</b>	<b>*</b>



- **Passend für Viessmann: AV 63-91**
- Isolator: 7 x 33 mm
- Draht: 28 + 73 mm
- Halblech: 16 x 22 mm
- Anschluss Steckerkabel: 555 mm
- Ref.-Nr.: 7812782

Bestell-Nr.	€/Stück
<b>29 036 02</b>	<b>*</b>



- **Passend für Viessmann: Diverse Matrixbrenner 13/19/26/35 kW**
- Isolator: 9,4 x 65 mm
- Draht ø: 3 mm
- Drahtlänge: 44 mm
- Anschluss: 4 mm
- Halblech: 23 x 47 mm
- Ref.-Nr.: 7836449
- **Lieferumfang:** - Dichtung - Schrauben

Bestell-Nr.	€/Stück
<b>29 000 41</b>	<b>*</b>



- **Passend für Viessmann: Diverse Matrixbrenner 19/26/35 kW**
- Isolator: 9,5 x 65 mm
- Draht ø: 3 mm
- Drahtlänge: 50 mm
- Anschluss: 4 mm
- Halblech: 23 x 48 mm
- Ref.-Nr.: 7839451
- **Lieferumfang:** - Dichtung - Schrauben

Bestell-Nr.	€/Stück
<b>29 000 61</b>	<b>*</b>



- **Passend für Viessmann: Vitodens bis 2003, 200 (44/60 kW), 300 (49/66 kW), Vitocrossal 300 (44/66 kW)**
- Ref.-Nr.: 7818364

Bestell-Nr.	€/Stück
<b>29 045 42</b>	<b>*</b>



- **Passend für Viessmann: Vitodens ab 2004**
- Isolator: 9 x 70 mm
- Draht ø: 3 mm
- Drahtlänge: 10 + 38 + 20 mm
- Anschluss: 4 mm
- Halblech: 20 x 45 mm
- Ref.-Nr.: 7822786

Bestell-Nr.	€/Stück
<b>29 045 18</b>	<b>*</b>



- **Passend für Viessmann: Diverse Typen von Vitoflame-Gas 200 VGA 34-88KW, Vitoflame-Gas 100 VG 90-200 KW, Unit Gasgebläsebrenner 17-67KW, Unit Gasgebläsebrenner VGIII 105-225KW**
- Isolator: 6 x 74 mm
- Draht ø: 2,5 mm
- Drahtlänge: 7 + 35 mm
- Anschluss: 6,3 mm
- Ref.-Nr.: 7810148
- **Lieferumfang:** - Befestigungsatz

Bestell-Nr.	€/Stück
<b>29 057 24</b>	<b>*</b>



- **Passend für Viessmann: Vitodens 200, Serie mit Vitotronic ab 2007 26/35 kW**
- Ref.-Nr.: 7834234 ersetzt 7826518
- **Lieferumfang:** - Dichtungen - Schrauben

Bestell-Nr.	€/Stück
<b>29 045 45</b>	<b>*</b>



- **Passend für Viessmann: Vitodens 200-W, WB2B, Serie mit Vitotronic ab 2007 45-105 kW**
- Isolator: 9,3 x 78 mm
- Draht ø: 3mm
- Drahtlänge: 50 mm
- Anschluss: 4 mm
- Halblech: 23 x 40 mm
- Ref.-Nr.: 7834235
- **Lieferumfang:** - Dichtungen - Schrauben

Bestell-Nr.	€/Stück
<b>29 045 47</b>	<b>*</b>



- **Passend für Viessmann: Diverse Vitodens 300-W 26/35kW**
- Isolator: 9,5 x 72 mm
- Draht ø: 3 mm
- Drahtlänge: 85 mm
- Anschluss: 4 mm
- Halblech: 23 x 40 mm
- Ref.-Nr.: 7839039
- **Lieferumfang:** - Dichtung - Schrauben

Bestell-Nr.	€/Stück
<b>29 000 63</b>	<b>*</b>



- **Passend für Viessmann: Diverse Vitodens 300-W/333-F/343-F**
- Isolator: 9,5 x 70 mm
- Draht ø: 3 mm
- Drahtlänge: 93 mm
- Anschluss: 4 mm
- Halblech: 23 x 40 mm
- Ref.-Nr.: 7835796
- **Lieferumfang:** - Dichtungen - Befestigungsmaterial

Bestell-Nr.	€/Stück
<b>29 000 45</b>	<b>*</b>



- **Passend für Viessmann: Vitodens 300, Serie mit Vitotronic ab 2007/13/19 kW**
- Isolator: 9,3 x 70 mm
- Draht ø: 3 mm
- Drahtlänge: 79 mm
- Anschluss: 4 mm
- Halblech: 23 x 40 mm
- Ref.-Nr.: 7834232 ersetzt 7823351
- **Lieferumfang:** - Dichtungen - Schrauben

Bestell-Nr.	€/Stück
<b>29 045 49</b>	<b>*</b>



- **Passend für Viessmann: Vitodens 300, Serie mit Vitotronic ab 2007 / 26/35 kW**
- Isolator: 9,3 x 72 mm
- Draht ø: 3 mm
- Drahtlänge: 79 mm
- Anschluss: 4 mm
- Halblech: 23 x 40 mm
- Ref.-Nr.: 7834233 ersetzt 7826505
- **Lieferumfang:** - Dichtungen - Schrauben

Bestell-Nr.	€/Stück
<b>29 045 48</b>	<b>*</b>

**Ionisationselektroden**



- **Passend für Viessmann: Diverse Typen von Vitocrossal 300 mit Matrix-Brenner CU3A 45/60KW**
- Isolator: 9 x 72 mm
- Draht ø: 3 mm
- Drahtlänge: 70 mm
- Anschluss: 4 mm
- Halblech: 23 x 40 mm
- Ref.-Nr.: 7834392
- **Lieferumfang:**
  - Dichtung
  - Schrauben

Bestell-Nr.	€/Stück
<b>29 000 03</b>	<b>*</b>



- **Passend für Viessmann: Diverse Typen Brenner 45 - 100KW**
- Isolator: 9 x 80 mm
- Draht ø: 3 mm
- Drahtlänge: 50 mm
- Anschluss: 4 mm
- Halblech: 23 x 40 mm
- Ref.-Nr.: 7836489
- **Lieferumfang:**
  - Dichtung
  - Schrauben

Bestell-Nr.	€/Stück
<b>29 000 04</b>	<b>*</b>



- **Passend für Viessmann: Diverse Typen Vitocrossal CU3A 13/19KW**
- Isolator: 9 x 72 mm
- Draht ø: 3 mm
- Drahtlänge: 85 mm
- Anschluss: 4 mm
- Halblech: 23 x 40 mm
- Ref.-Nr.: 7841645
- **Lieferumfang:**
  - Dichtung
  - Schrauben

Bestell-Nr.	€/Stück
<b>29 000 05</b>	<b>*</b>



- **Passend für Viessmann: Diverse Typen Matrix-Brenner CM2 80/105KW, Matrix-Brenner VMA III 80/105KW, Vitocrossal 200 CM2 87-311KW**
- Isolator: 9,5 x 108 mm
- Draht ø: 3,5 mm
- Drahtlänge: 100 mm
- Anschluss: 6,3 mm
- Halblech: 66 x 22 mm
- Ref.-Nr.: 7825045
- **Lieferumfang:**
  - Dichtung
  - Schrauben

Bestell-Nr.	€/Stück
<b>29 000 01</b>	<b>*</b>



- **Passend für Viessmann: Diverse Typen von Vitocrossal 300 CU3 27/35 KW**
- Isolator: 9 x 90 mm
- Draht ø: 3 mm
- Drahtlänge Ionisation: 15 + 90 mm
- Halblech: 40 x 23 mm
- Stecker: 4 mm
- Ref.-Nr.: 7822313
- **Lieferumfang:**
  - Schrauben
  - Dichtung

Bestell-Nr.	€/Stück
<b>29 057 42</b>	<b>*</b>



- **Passend für Viessmann: Diverse Typen von Vitocrossal 300 CU3 27/35 KW**
- Isolator: 108 x 9 mm
- Draht ø: 3,5 mm
- Drahtlänge: 11 + 130 + 23 mm
- Anschluss: 6,3 mm
- Halblech: 66 x 22 mm
- Ref.-Nr.: 7810722
- **Lieferumfang:**
  - Schrauben
  - Dichtung

Bestell-Nr.	€/Stück
<b>29 057 45</b>	<b>*</b>



- **Passend für Viessmann: Diverse Typen von Pendola**
- Isolator: 7 x 50
- Draht ø: 3 mm
- Drahtlänge: 19 + 34 + 16 mm
- Anschluss: Steckstift 4 mm
- Halblech: 14 x 74 mm
- Kabellänge: 250 mm
- Ref.-Nr.: 7819991
- **Lieferumfang:**
  - Schrauben

Bestell-Nr.	€/Stück
<b>29 057 41</b>	<b>*</b>



- **Passend für Viessmann: Diverse Typen von Unit Gasgebläseburner 17-67 KW**
- Isolator: 6 x 70 mm
- Draht ø: 2,5 mm
- Drahtlänge: 12 + 66
- Anschluss: 6,3 mm
- Ref.-Nr.: 7810964

Bestell-Nr.	€/Stück
<b>29 057 39</b>	<b>*</b>

- **Passend für Viessmann: Matrix Strahlungsburner Typ VMIII, Vitocrossal 300 Typ CT3B 187-314 KW**
- Isolator: 118 x 9 mm
- Draht ø: 3,5 mm
- Drahtlänge: 10 + 57 + 22 mm
- Halblech: 66 x 22 mm
- Stecker: 6,3 mm
- Ref.-Nr.: 7817324
- **Lieferumfang:**
  - Schrauben,
  - Dichtung

Bestell-Nr.	€/Stück
<b>29 057 44</b>	<b>*</b>



**Flammen-Erdungselektrode**

- **Passend für Viessmann: Diverse Typen von Edelstahl Kessel Vollautomat EV**
- Länge: 57 + 158 + 42 mm
- Draht ø: 3,5 mm
- Ref.-Nr.: 7810119

Bestell-Nr.	€/Stück
<b>29 057 46</b>	<b>*</b>



**Masselektrode APM**

- **Passend für Viessmann: Diverse Typen von Vitoflame 100/200 Gasburner, Unit Gasburner, Proflame Gasburner**
- Draht ø: 4 mm
- Material Draht: APM
- Ref.-Nr.: 7822118

Bestell-Nr.	€/Stück
<b>29 057 52</b>	<b>*</b>

**Zündbrenner**



- **Passend für Viessmann: Vitogas 100, Typ GS1/A/B, 11 bis 144 kW, Vitogas 050, Typ GSOA/B, 29 bis 60 kW, Vitogas 300, Typ GS3, Atola-RN, Typ ARN, AVB, Litola, Typ LV, LVB, LVR Rexola-triferral, Typ RTF**
- Ref.-Nr.: 7822652

Bestell-Nr.	€/Stück
<b>53 034 39</b>	<b>*</b>

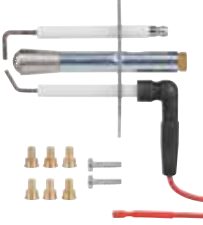

- **Passend für Viessmann: Diverse Typen von Vitogas**
- Typ: mit eingepressten Elektroden
- Anschluss: 1 x 6,3 mm/1 x Flachhülse 2,8 mm
- Kabellänge: 700 mm
- Ref.-Nr.: 7826776
- **Lieferumfang:**
  - In OVP
  - Schrauben
  - 6 x Zündgasdüse

Bestell-Nr.	€/Stück
<b>29 000 73</b>	<b>*</b>

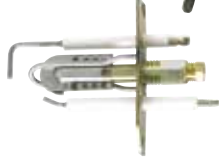

- **Passend für Viessmann: Atola-RN u.a. (intermittierendes Zündsystem)**
- Mit eingepressten Elektroden
- Halblech: 23 x 80 mm
- Anschluss: 1 x 4 mm/1 x 6,3 mm
- Ref.-Nr.: 7380085

Bestell-Nr.	€/Stück
<b>29 044 70</b>	<b>*</b>

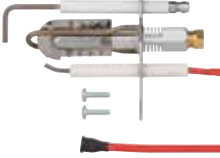

- **Passend für Viessmann: Diverse Typen von Atmotherm AKR 11-29KW**
- Mit eingepressten Elektroden
- Halblech: 23 x 80 mm
- Anschluss: 1 x 6,3 mm / 1 x Flachhülse 2,8 mm
- Kabellänge: 350 mm
- Ref.-Nr.: 7383249
- **Lieferumfang:**
  - Schrauben

Bestell-Nr.	€/Stück
<b>29 000 76</b>	<b>*</b>

\* Unsere tagesaktuellen Preise finden Sie auf [www.weinmann-schanz.de](http://www.weinmann-schanz.de)

**Zündbrenner**



- **Passend für Viessmann: Diverse Atola 10-55kW**
- Ref.-Nr.: 7812756

Bestell-Nr.	€/Stück
<b>29 000 64</b>	*

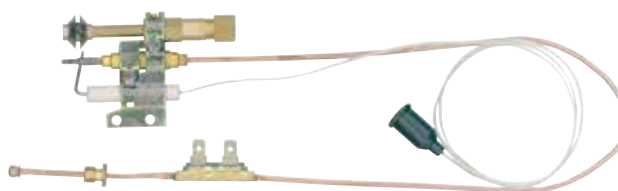

- **Passend für Viessmann: Edelstahl-KesselHalbautomat u.a.**
- Mit Elektrode, Kabel und Thermoelement
- Ref.-Nr.: 7251370/7812877

Bestell-Nr.	€/Stück
<b>29 036 01</b>	*

**Glühzünder und Zubehör**



**Glühzünder**

- **Passend für Viessmann: Atola/Rexola**
- Ref.-Nr.: 7813525

Bestell-Nr.	€/Stück
<b>29 055 03</b>	*



**Thermoelement**

- **Passend für Edelstahl-Kessel Halbautomat**
- Ref.-Nr.: 7815449

Bestell-Nr.	€/Stück
<b>29 036 07</b>	*



**Abschirmblech Glühzünder**

- **Passend für Viessmann: Diverse Typen von Rexola-bifferal 11-29 kW**
- Ref.-Nr.: 7252048

Bestell-Nr.	€/Stück
<b>24 003 87</b>	*



**Halte- und Abschirmblech**

- **Passend für Viessmann: Atola**
- Ref.-Nr.: 7867082

Bestell-Nr.	€/Stück
<b>24 002 26</b>	*

**Zündkabel-Sätze**



- **Passend für Viessmann: Diverse Typen von Proflame-Ölbrenner, Bluetwin-Ölbrenner, Blueflame-Ölbrenner, Unit-Ölbrenner**

- Länge: 300 mm
- ø: 7 mm
- Anschluss: 6,3 x 4 mm

- Ref.-Nr.: 7815390
- **VPE = 2 Stück**

Bestell-Nr.	€/Satz
<b>28 044 88</b>	*



- **Passend für Viessmann: Diverse Typen von Vitoflame-Ölbrenner 200 VEKII 40-63 KW, Vitoflame-Ölbrenner 100 VEMI 18-58 KW, Vitoflame-Gasbrenner 200 VGAI 15-63 KW, Caloflame-Ölbrenner 100 VEM 18-27 KW**

- Länge: 300 mm
- ø: 7 mm
- Anschluss: 6,3 x 4 mm
- Mit Vorwiderstand: ja

- Ref.-Nr.: 7816395
- **VPE = 2 Stück**

Bestell-Nr.	€/Satz
<b>28 044 89</b>	*



- **Passend für Viessmann: Diverse Typen von Vitoladens 300-C**

- Ausführung: Winkelausführung
- Anschluss: 4 x 4

- Länge: 200 mm
- Ref.-Nr.: 7827952
- **VPE = 2 Stück**

Bestell-Nr.	€/VPE
<b>28 000 15</b>	*



- **Passend für Viessmann: Vitoflame 100/200/300**
- Anschluss: 4 x 4 mm
- Länge: 300 mm
- Winkelausführung
- Mit Vorwiderstand

- Ref.-Nr.: 7818073
- **VPE = 2 Stück**

Bestell-Nr.	€/Satz
<b>28 043 97</b>	*

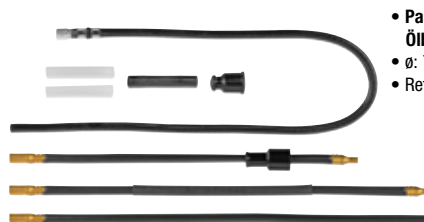

- **Passend für Viessmann: Diverse Unit-Ölbrenner und Vitoflame 100**
- ø: 7 mm
- Ref.-Nr.: 7404887

Bestell-Nr.	€/Satz
<b>28 000 17</b>	*

**Stauscheiben**



- **Passend für Viessmann: Diverse Typen von Unit-Ölbrenner 15-40 KW**

- Ausführung: 4-Schlitze
- ø: 60 mm
- Ref.-Nr.: 7811754

Bestell-Nr.	€/Stück
<b>24 029 57</b>	*

- **Passend für Viessmann: Diverse Typen von Unit-Ölbrenner 14-40 KW**

- Ausführung: 4-Schlitze
- ø: 60 mm
- Ref.-Nr.: 7813133

Bestell-Nr.	€/Stück
<b>24 029 58</b>	*

- **Passend für Viessmann: Diverse Typen von Unit-Ölbrenner, Proflame-Ölbrenner VEAI 15/18 KW**

- Ausführung: 4-Schlitze
- ø: 60 mm
- Ref.-Nr.: 7813143

Bestell-Nr.	€/Stück
<b>24 029 59</b>	*



- **Passend für Viessmann: Vitoflame 100 und verschiedene Unit Brenner**

- ø 60 mm
- Inkl. Zündblock
- Ref.-Nr.: 7218433

Bestell-Nr.	€/Stück
<b>24 018 35</b>	*



- **Passend für Viessmann: VEK**
- Ref.-Nr.: 7817281

Typ	Bestell-Nr.	€/Stück
Stauscheibe	<b>24 017 16</b>	*
Ersatz-O-Ring	<b>24 017 17</b>	*



- **Passend für Viessmann: Diverse Typen von Proflame-Ölbrenner VEAI 40KW, Blueflame-Ölbrenner VEDI 18 KW, Unit-Ölbrenner VBE/VNE 40KW**

- Ausführung: 4-Schlitze
- ø: 60 mm
- Ref.-Nr.: 7813150

Bestell-Nr.	€/Stück
<b>24 029 63</b>	*



- **Passend für Viessmann: Diverse Typen von Unit-Ölbrenner, Proflame-Ölbrenner VEAI 22/27/33 KW**

- Ausführung: 6-Schlitze
- ø: 60 mm
- Ref.-Nr.: 7813181

Bestell-Nr.	€/Stück
<b>24 029 60</b>	*



**Stauscheiben / Drallscheiben**



- Passend für Viessmann: Diverse Typen von **Bluetwin-Ölbrenner**
  - Ausführung: 6-Schlitze
  - ø: 60 mm
  - Ref.-Nr.: 7813221
- |                  |         |
|------------------|---------|
| Bestell-Nr.      | €/Stück |
| <b>24 029 61</b> | *       |



- Passend für Viessmann: Diverse Typen von **Unit-Ölbrenner 35-63 KW**
  - Ausführung: 4-Schlitze
  - ø: 80 mm
  - Ref.-Nr.: 7811759
- |                  |         |
|------------------|---------|
| Bestell-Nr.      | €/Stück |
| <b>24 029 62</b> | *       |



- Passend für Viessmann: Diverse Typen von **Vitoflame 300**
  - Typ: 18 KW VHG
  - ø: 95 mm
  - Ref.-Nr.: 7840436
  - **Lieferumfang:**
    - Isolierschlauch für Zündkabelstecker
    - Elektrode
    - Dichtung
- |                  |         |
|------------------|---------|
| Bestell-Nr.      | €/Stück |
| <b>24 003 79</b> | *       |



- Drallscheibe**
- Passend für Viessmann: **Vitoplus 300 12-18 kW, Vitoladens 333-F 12-18 kW, Vitoladens 300-W 12-18 kW**
  - Ref.-Nr.: 7840433 ersetzt 7825832
- |                  |         |
|------------------|---------|
| Bestell-Nr.      | €/Stück |
| <b>24 018 40</b> | *       |
- Passend für Viessmann: **Vitoplus 300 15-22 kW, Vitoladens 333-F 15-22 kW, Vitoladens 300-W 15-22 kW**
  - Ref.-Nr.: 7840434 ersetzt 7825833
- |                  |         |
|------------------|---------|
| Bestell-Nr.      | €/Stück |
| <b>24 018 41</b> | *       |

**Feuerungsautomaten**



- LMO 14.111 C2**
- Passend für Viessmann: **Vitoflame 100/200**
  - Typ LMO 14.111 ersetzt Typ LOA14.171
  - Ref.-Nr.: 7818086
- |                  |         |
|------------------|---------|
| Bestell-Nr.      | €/Stück |
| <b>20 033 32</b> | *       |



- Ölfeuerungsautomat LMO 54.210**
- Passend für Viessmann: **Vitoflame 300**
  - Ref.-Nr.: 7824201
- |                  |         |
|------------------|---------|
| Bestell-Nr.      | €/Stück |
| <b>20 033 67</b> | *       |



- Gasfeuerungsautomat LM054.220B2V**
- Passend für Viessmann: **Vitoplus**
  - Ref.-Nr.: 7816307
- |                  |         |
|------------------|---------|
| Bestell-Nr.      | €/Stück |
| <b>20 033 59</b> | *       |



- Gasfeuerungsautomat**
- Passend für Viessmann: Diverse Typen von **Vitogas 100 GS1/A 72-144 KW**
  - Typ: Dungs DGAI.69F Mod. 50.3.0 TLL
  - Ref.-Nr.: 7819068
- |                  |         |
|------------------|---------|
| Bestell-Nr.      | €/Stück |
| <b>20 034 37</b> | *       |



- Gasfeuerungsautomat DGAI.69F**
- Passend für Viessmann: **Vitogas 100, Typ GS1, 11 bis 60 kW, Vitogas 300, Typ GS3, Atola-RN, Typ ARN und AVB, Litola, Typ LV, LVB und LVR, Rexola-triferferral, Typ RTF**
  - Ref.-Nr.: 7383150
- |                  |         |
|------------------|---------|
| Bestell-Nr.      | €/Stück |
| <b>20 033 74</b> | *       |



- Gasfeuerungsautomat GU1**
- Passend für Viessmann: **Gaskessel GS1 11-60 kW und GS0 35-140 kW**
  - Ref.-Nr.: 7820254
- |                  |         |
|------------------|---------|
| Bestell-Nr.      | €/Stück |
| <b>20 033 66</b> | *       |



- Passend für Viessmann: Diverse **Vitodens 200 bis 2003**
  - Typ LGM29.25 A6201
  - Ref.-Nr.: 7871315 ersetzt 7822554
- |                  |         |
|------------------|---------|
| Bestell-Nr.      | €/Stück |
| <b>20 033 86</b> | *       |



- Passend für Viessmann: Diverse **Vitodens 300 11/15/18/24 KW**
  - Typ LGM29.55 A5201
  - Ref.-Nr.: 7822553
- |                  |         |
|------------------|---------|
| Bestell-Nr.      | €/Stück |
| <b>20 033 87</b> | *       |



- Passend für Viessmann: Diverse **Vitopend 100/200**
  - Typ LGM27.15
  - Ref.-Nr.: 7820966
- |                  |         |
|------------------|---------|
| Bestell-Nr.      | €/Stück |
| <b>20 033 92</b> | *       |



- Brenneransteuerung GLZ einstufig Mod.2**
- Passend für Viessmann: **Atola und AVR 56/64/72/80/88**
  - Ref.-Nr.: 7838536 ersetzt 7822648
- |                  |         |
|------------------|---------|
| Bestell-Nr.      | €/Stück |
| <b>20 033 68</b> | *       |



- Elektronikbox Brenner**
- Passend für Viessmann: Diverse Typen von für **Brenner J3SA/HA/RA-19,3+23,5 KW an Vitoladens 300**
  - Typ: Danfoss BFPM Drive 071N4052
  - Ref.-Nr.: 7844922
- |                  |         |
|------------------|---------|
| Bestell-Nr.      | €/Stück |
| <b>24 000 13</b> | *       |



- Stecksocket mit Leitung**
- Passend für Viessmann: **Vitoflame 200, Caloflame 200**
  - Ref.-Nr.: 7818078/7823567
- |                  |         |
|------------------|---------|
| Bestell-Nr.      | €/Stück |
| <b>20 033 36</b> | *       |



- Brückenstecker Typ 121**
- Passend für Viessmann
  - Ref.-Nr.: 7814337
- |                  |         |
|------------------|---------|
| Bestell-Nr.      | €/Stück |
| <b>20 033 73</b> | *       |



- Entstörknopfverlängerung**
- Passend für Viessmann: **VEK**
  - Ref.-Nr.: 7822297
- |                  |         |
|------------------|---------|
| Bestell-Nr.      | €/Stück |
| <b>20 033 34</b> | *       |

**Zündeinrichtungen-/trafos**



- mit Adapter**
- Passend für Viessmann: Vitodens 300
  - Typ ZAG2 XV01 ersetzt DCZ 2/24
  - Ref.-Nr.: 7822467 ersetzt 7819975
  - **Lieferumfang:**
    - 1 x Adapter Steckerfertig
    - 1 x Zündeinheit
    - 1 x Montagezubehör

Bestell-Nr. €/Satz  
**24 034 85** \*



- Passend für Viessmann: Vitopend und Vitodens ab 2004 Typ ZAG 2XV 01/10 230 V
- Ref.-Nr.: 7822555

Bestell-Nr. €/Stück  
**28 029 11** \*



- Passend für Viessmann: Rotrix
- 052F4045 ersetzt 052F0033
- Ref.-Nr.: 7818085
- Öl-/Gasbrenner
- 2 polig
- 33% ED bei 60°C
- Sekundäranschlüsse seitlich, 2 x 4 mm Stecker, 2 x 7,5 Kv, 40 mA
- 230 V, 0,5 A
- Hersteller-Nr.: 052 F 4045
- **Lieferumfang:**
  - Universal-Masse-Anschlusskabel
  - Schrauben

Bestell-Nr. €/Stück  
**28 029 16** \*



- Passend für Viessmann: Unit-Öl
- Typ ZM 20/10 0042-5973
- Baureihe-Aussetzbetrieb
- Sekundärspannung: 2 x 5 KV
- Sekundärstrom: 20 mA
- Betriebsart: AB
- Einschaltdauer: 33%
- Primär: Kabel mit Stecker 54
- Sekundär: 4 mm Steckstift
- Ref.-Nr.: 7819463

Bestell-Nr. €/Stück  
**28 015 10** \*



- Passend für Viessmann: Diverse Typen von Vitoladens 300-W/300-C/333-F 12-22KW
- Sekundärspannung: 2 x 7,5 kV
- Sekundärer Strom: 40 mA
- Einschaltdauer: 33%
- Ref.-Nr.: 7855288 ersetzt 7827020 und 7855293

Bestell-Nr. €/Stück  
**28 029 21** \*



- Passend für Viessmann: Vitoflame 300-Vitoplus 300-Vitoladens 300 ab Bj. 2008
- Isolator: 7/12 x 80
- Draht: 2,5 x 15 x 35 mm
- Anschluss: 4 mm
- Ref.-Nr.: 7826710
- **Lieferumfang:**
  - Halbleblech
  - Schraube
  - Isolierschlauch

Bestell-Nr. €/Stück  
**28 037 07** \*



- Passend für Viessmann: Diverse Typen von Vitoflame-Gasbrenner 100 VGIII 80 - 200 kW, Unit-Gasgebläse-brenner 17-67 KW, Proflame-Gasbrenner VGI 18-63 KW
- Typ: ZE 30/7
- Ausführung: 1-polig
- Einschaltdauer: 20%
- Primär: 230 V
- Sekundär Spannung: 7 kV
- Sekundär Strom: 30 mA
- Sekundäranschluss: 4 mm
- Ref.-Nr.: 7813514
- **Lieferumfang:**
  - Anschlussstecker und Zündkabel

Bestell-Nr. €/Stück  
**28 044 91** \*



- Passend für Viessmann: Diverse Typen von Edelstahl Kessel 11-46 kW, Atola Vollautomat 10-55 kW
- Typ: ZM 20/10
- Ausführung: 2-polig
- Einschaltdauer: 33%
- Primär Spannung: 230 V
- Sekundär Spannung: 2 x 5 kV
- Sekundär Strom: 20 mA
- Sekundäranschluss: 4 mm
- Länge Zündkabel: 4 mm
- Ref.-Nr.: 7814335

Bestell-Nr. €/Stück  
**28 000 16** \*



- Passend für Viessmann: Vitodens ab 2007
- Ref.-Nr.: 7827957

Bestell-Nr. €/Stück  
**28 029 20** \*



- Passend für Viessmann: Vitoplus, Vitoradial, Vitoladens, Vitoladens
- Mit 3-Poligen Anschluss
- Viessmann Ref.-Nr.: 7827020/7855293

Bestell-Nr. €/Stück  
**28 000 12** \*



- Zündeinheit 0.090.610.002**
- Passend für Viessmann: Atola/Vitogas/Rexola
  - Ref.-Nr.: 7380251

Bestell-Nr. €/Stück  
**28 029 10** \*

**Flammenfühler**



- Passend für Viessmann: Unit-Brenner Typ QR 1 B
- Hochempfindlich
- Mit Stecker
- Gehäuselänge: 105 mm
- Ref.-Nr.: 7813558

Bestell-Nr. €/Stück  
**20 016 26** \*



- Passend für Viessmann: Diverse Typen von Vitoflame 100
- Typ: QRB1B-A30Y25H
- Anschluss: Stecker Typ 124
- Gehäuselänge: 35 mm ohne Stopfen
- Kabellänge: 300 mm
- Mit Stopfen
- Ref.-Nr.: 7816460

Bestell-Nr. €/Stück  
**20 034 38** \*



- Passend für Viessmann: Rotrix-Brenner Typ IRD 1010
- Axial rot
- In Verbindung mit Satronic Steuergerät
- Ref.-Nr.: 9525107

Bestell-Nr. €/Stück  
**20 005 47** \*

**info** Weitere Flammenfühler finden Sie auf der folgenden Seite.

**Flammenfühler**

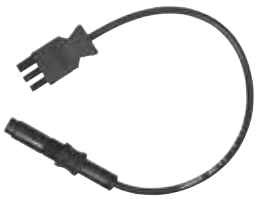

• **Passend für Viessmann:**  
Rotrix Typ QRC 1 A4  
• Ref.-Nr.: 7818900

Bestell-Nr.	€/Stück
20 033 81	*



• **Passend für Viessmann: Vitoflame (VEK)**  
Typ QRB 1 C  
• Ref.-Nr.: 7817285

Bestell-Nr.	€/Stück
20 033 37	*



**Flammenwächter QRC1**  
• **Passend für Viessmann: Vitoflame 300**  
• Ref.-Nr.: 7822302

Bestell-Nr.	€/Stück
20 033 69	*



**Flammwächter Typ IRD 1010**  
• **Passend für Viessmann: VP 3**  
• Ref.-Nr.: 7825802 ersetzt 7816302

Bestell-Nr.	€/Stück
20 000 29	*

**Ölbrennerpumpen / Ölschläuche**



**AL 35 C 9528**  
• **Passend für Viessmann:**  
Unit-Ölbrenner, Vitoflame  
100/200, Caloflame 100/200  
• Ref.-Nr.: 7818075

Bestell-Nr.	€/Stück
26 019 26	*



**BFP 21 L3-LE**  
• **Passend für Viessmann:**  
Vitoflame 300 und Retrex  
• Ref.-Nr.: 7818903

Bestell-Nr.	€/Stück
26 015 01	*



**ATE2V 45 C 9355**  
• **Passend für Viessmann:**  
Vitolplus 300  
• Ref.-Nr.: 7840266 ersetzt  
7825786 und 7834266

Bestell-Nr.	€/Stück
26 040 48	*



**ALE 35 C 9324**  
• **Passend für Viessmann:**  
Vitoflame 300 und Retrex  
• Ref.-Nr.: 7822037

Bestell-Nr.	€/Stück
26 019 47	*



**Motorpumpeneinheit**  
• **Passend für Viessmann:** Diverse Typen von Vitoladens 333-F J3SA 18/22KW,  
Vitoladens 300-C J3RA 18/22/27KW, Vitoladens 300-W J3HA 18/19,3/22/23,5KW  
• Typ: Danfoss BFPM 61 LE-S 071N4117  
• Ref.-Nr.: 7843164

• **Lieferumfang:**  
- Befestigungsschrauben

Bestell-Nr.	€/Stück
24 000 12	*



• **Passend für Viessmann:**  
Vitoflame 100/200/300  
• Länge: 1000 mm  
• DN 10 (3/8") ÜWM x Rohrbogen DN 8 (1/4")  
• Dichtkegel

Bestell-Nr.	€/Stück
27 003 04	*



• **Passend für Viessmann:**  
DN 10 (3/8") ÜWM x Rohrbogen 45° SR 8 LLR

Länge [mm]	Bestell-Nr.	€/Stück
750	27 002 05	*
1000	27 002 06	*

**Brennermotoren und Zubehör**



• **Passend für Viessmann: ÖL-UNIT 14-67 kW**  
und Blaubrenner 14-34 kW  
• 110 W, 230 V/50 Hz  
• Linkslauf, 2750 U/min.  
• Pumpenaufnahme ø 32 mm  
• Ref.-Nr.: 7836335 ersetzt  
7814343 / 7404204

Bestell-Nr.	€/Stück
24 011 34	*



• **Passend für Viessmann: Diverse Typen**  
von: Unit Gasgebläsebrenner 14-34 kW  
• ø: 146 x 34 mm  
• Ref.-Nr.: 7814875

Bestell-Nr.	€/Stück
24 029 25	*



• **Passend für Viessmann:**  
Gas-Unit von 14-67 kW  
• 60 W, 230 V, 50 Hz  
• Linkslauf 2750 U/min  
• Ref.-Nr.: 7813513

Bestell-Nr.	€/Stück
24 011 37	*



• **Passend für Viessmann: Diverse Typen**  
von Unit Gasgebläsebrenner 43-70 kW  
• ø: 146 x 52 mm  
• Ref.-Nr.: 7814879

Bestell-Nr.	€/Stück
24 029 27	*



• **Passend für Viessmann: Vitoflame 200, VEK**  
• 90 W  
• Ref.-Nr.: 7836325 ersetzt 7818094

Bestell-Nr.	€/Stück
24 017 14	*



• **Passend für Viessmann: Diverse Typen**  
von Vitoladens 300C 15-27kW  
• Leistung: 50 W  
• Drehrichtung: Linkslauf  
• Drehzahl: 2850 U/min  
• Kondensator: 4 µF

• Ref.-Nr.: 7836331

• **Lieferumfang:**  
- Dichtung  
- Kupplung

Bestell-Nr.	€/Stück
24 003 37	*

**Brennermotoren und Zubehör**



- **Passend für Viessmann: Unit Öl Blaubrenner 15-27 kW**
  - 110 W, 230 V/50 Hz
  - Linkslauf: 2750 U/min.
  - Welle: 9 mm ø x 17/46-einflächig
  - Pumpenaufnahme: ø 32 mm
  - Ref.-Nr.: 7815850
- |                  |         |
|------------------|---------|
| Bestell-Nr.      | €/Stück |
| <b>24 009 06</b> | *       |



- **Passend für Viessmann: Diverse Typen von Unit-Ölbrenner 17-34, Proflame-ÖL VECI/VEAI 18-33 kW, Bluetwin-Öl 15-33 kW, Blueflame-Öl VEDI/VEFI 15-27 kW, Durotwin-Öl VEH 18/22/26**
  - ø: 160 x 34 mm
  - Ref.-Nr.: 7815284
- |                  |         |
|------------------|---------|
| Bestell-Nr.      | €/Stück |
| <b>24 029 28</b> | *       |



- **Passend für Viessmann: Diverse Typen von Rotrix- Ölbrenner**
  - ø: 146 x 42 mm
  - Ref.-Nr.: 7818888
  - ersetzt 9521937
- |                  |         |
|------------------|---------|
| Bestell-Nr.      | €/Stück |
| <b>24 029 26</b> | *       |



- **Passend für Viessmann: Diverse Typen von Unit-Ölbrenner 35-67 kW, Unit Gasgebläsebrenner 35-67 kW, Unit-Öl-Blaubrenner 18-29 kW, Proflame-Öl VECII/VEAII 40-63 kW, Bluetwin-Öl VEGVII/VEDII/VEFII 40-63 kW, Proflame-Gas VGI 40-63 kW**
  - ø: 160 x 52 mm
  - Ref.-Nr.: 7815283
- |                  |         |
|------------------|---------|
| Bestell-Nr.      | €/Stück |
| <b>24 029 29</b> | *       |



- **Passend für Viessmann: Unit**
  - 1-flächig
  - ø: 8 mm
  - Länge: 16 mm
  - Ref.-Nr.: 7218426
- |                  |         |
|------------------|---------|
| Bestell-Nr.      | €/Stück |
| <b>24 006 10</b> | *       |



- **Passend für Viessmann: Vitoflame 100/200**
  - 1-flächig
  - ø 8 mm
  - Länge: 22 mm
  - Ref.-Nr.: 7818092
- |                  |         |
|------------------|---------|
| Bestell-Nr.      | €/Stück |
| <b>24 016 72</b> | *       |

**Gebläse**



- **Passend für Viessmann: Vitopend 200/222-24 kW**
  - Ref.-Nr.: 7822865
- |                  |         |
|------------------|---------|
| Bestell-Nr.      | €/Stück |
| <b>24 017 83</b> | *       |



- **Passend für Viessmann: Vitopend**
  - Ref.-Nr.: 7818230
- |                  |         |
|------------------|---------|
| Bestell-Nr.      | €/Stück |
| <b>50 014 10</b> | *       |



- **Passend für Viessmann: Diverse Typen von Vitopend 100, Vitopend WHE**
  - Ref.-Nr.: 7819829
  - **Lieferumfang:**
  - Dichtung
- |                  |         |
|------------------|---------|
| Bestell-Nr.      | €/Stück |
| <b>24 029 34</b> | *       |



- **Passend für Viessmann: Diverse Typen von Eurola**
  - Typ: G1G126-AB15-34
  - Leistung: 20 W
  - Drehzahl: 3150 U/min
  - Ref.-Nr.: 7815762
  - **Lieferumfang:**
  - Dichtung
  - Kabelbinder
- |                  |         |
|------------------|---------|
| Bestell-Nr.      | €/Stück |
| <b>24 029 33</b> | *       |



- **Passend für Viessmann: Diverse Typen von Vitodens 100 WB1**
  - Typ: G1G126-AB05-66
  - Leistung: 50 W
  - Spannung: 24 V
  - Drehzahl: 4150 U/min
  - Ref.-Nr.: 7819471
  - **Lieferumfang:**
  - Dichtung
- |                  |         |
|------------------|---------|
| Bestell-Nr.      | €/Stück |
| <b>24 029 35</b> | *       |



- Typ: RG130/0800
  - Spannung: 230 V
  - Ref.-Nr.: 7829321
  - **Lieferumfang:**
  - Dichtungen und Schrauben
- |                  |         |
|------------------|---------|
| Bestell-Nr.      | €/Stück |
| <b>24 003 74</b> | *       |



- **Passend für Viessmann: Diverse Typen von Mirola**
  - Typ: G2G176-AB67-18
  - Leistung: 34 W
  - Drehzahl: 2875 U/min
  - Kondensator: 1,5 µF
  - Ref.-Nr.: 7813012
  - **Lieferumfang:**
  - Anschlusskabel
- |                  |         |
|------------------|---------|
| Bestell-Nr.      | €/Stück |
| <b>24 029 36</b> | *       |



- **Passend für Viessmann: Diverse Typen von Vitodens 300-15/18/24 kW**
  - Typ: G1G126-AB37-68
  - Leistung: 22 W
  - Spannung: 24 V
  - Drehzahl: 3250U/min
  - Ref.-Nr.: 7383728
  - **Lieferumfang:**
  - Dichtung und Schrauben
- |                  |         |
|------------------|---------|
| Bestell-Nr.      | €/Stück |
| <b>24 003 75</b> | *       |



- **Passend für Viessmann: Gasgeräte**
  - Typ: RLS154/1600
  - Ref.-Nr.: 7831035
  - **Lieferumfang:**
  - Dichtungen
  - Befestigungsschrauben
- |                  |         |
|------------------|---------|
| Bestell-Nr.      | €/Stück |
| <b>24 003 32</b> | *       |



- **Passend für Viessmann: Vitodens 200 WB2 24 KW**
  - Typ: RLS 154/1600
  - Spannung: 24 V
  - Ref.-Nr.: 7831025
  - **Lieferumfang:**
  - Dichtungen
  - Schrauben
  - **Passend für Viessmann: Vitodens 200 WB2 32 KW**
  - Typ: RLS 154/1600
  - Spannung: 24 V
  - Ref.-Nr.: 7831026
  - **Lieferumfang:**
  - Dichtungen
  - Schrauben
- |                  |         |
|------------------|---------|
| Bestell-Nr.      | €/Stück |
| <b>24 029 37</b> | *       |
| Bestell-Nr.      | €/Stück |
| <b>24 029 38</b> | *       |

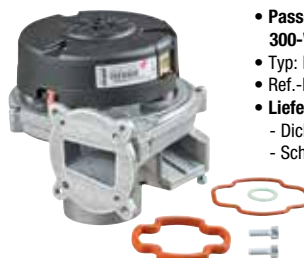

- **Passend für Viessmann: Diverse Typen von Vitodens 300-W/333-F/343-F**
  - Typ: NRG118/
  - Ref.-Nr.: 7833758
  - **Lieferumfang:**
  - Dichtungen
  - Schrauben
- |                  |         |
|------------------|---------|
| Bestell-Nr.      | €/Stück |
| <b>24 003 56</b> | *       |



**Ölvorwärmer**

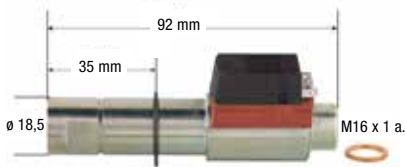

- Passend für Viessmann: **UNIT-Öl**
- Anschluss M16 x 1 außen
- Mit Cu-Flachdichtung
- Schaft-ø: 18,5 mm
- 30-130 W
- Ref.-Nr.: 7815287

Bestell-Nr. €/Stück  
**23 028 01** \*

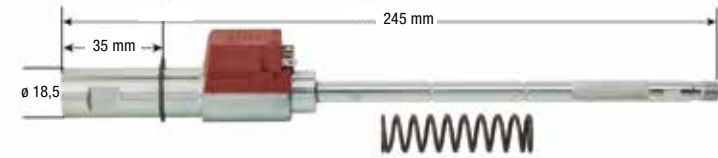

- Passend für Viessmann: **Vitoflame 200/300/ VEK**
- Ref.-Nr.: 7822301 ersetzt 7818077 und 7840464

Bestell-Nr. €/Stück  
**23 030 13** \*

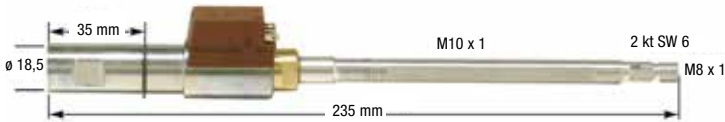

- Passend für Viessmann: **UNIT 15,5 bis 34 kW**
- 30-110 W
- Ref.-Nr.: 7254782

Bestell-Nr. €/Stück  
**23 028 05** \*



- Passend für Viessmann: **UNIT Blaubrenner**
- Ref.-Nr.: 7815743

Bestell-Nr. €/Stück  
**23 028 08** \*



- Passend für Viessmann: **UNIT 35 bis 67 kW und UNIT-Blaubrenner**
- Ref.-Nr.: 7254788

Bestell-Nr. €/Stück  
**23 028 06** \*

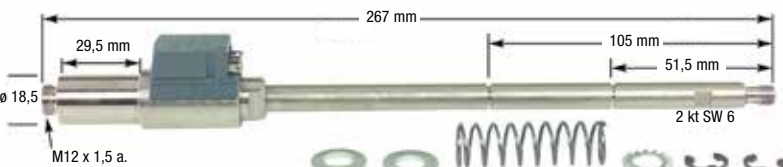

- Passend für Viessmann: **RotriX**
- M12 x 1,5
- Ref.-Nr.: 7818893

Bestell-Nr. €/Stück  
**23 028 07** \*



- Passend für Viessmann: **Vitoplus 300 (19,3/23,5 kW)**
- Typ FPHE-LE
- 1 x PTC50
- Ref.-Nr.: 7816296

Bestell-Nr. €/Stück  
**23 028 09** \*



- Passend für Viessmann: **Vitoplus 300 (18/22 kW) und Vitoladens 333F/300 W**
- Typ FPHE
- 1 x PTC50
- Ref.-Nr.: 7823520

Bestell-Nr. €/Stück  
**23 028 10** \*



**Anschlusskabel**  
• Passend für Danfoss, Satronic und Körting Ölvorwärmer

- Typ Danfoss und Viskostat
- 4-polig
- Länge: 700 mm

Bestell-Nr. €/Stück  
**23 001 09** \*



**Anschlusskabel**  
• Passend für Viessmann: Ölvorwärmer

- Ref.-Nr.: 7814345

Bestell-Nr. €/Stück  
**23 001 15** \*

**Ölbrennerdüsen**



**VTB-LE - Spezial**

- Passend für Viessmann: **Rotrix VTB-LE**

Typ Rotrix VTB-LE	Ref.-Nr.	Brennergröße [kW]	Bestell-Nr.	€/Stück
VTB 0,50; Gph	7818894 (Viessmann)	18	<b>11 004 05</b>	*
VTB 0,60; Gph	7818895 (Viessmann)	22	<b>11 004 06</b>	*
VTB 0,75; Gph	7818896 (Viessmann)	27	<b>11 004 07</b>	*



**H-LE-V-Hohlkegel**

- Passend für Viessmann: **Vitoplus/Vitoladens**

Typ	Ref.Nr.	Bestell-Nr.	€/Stück
0,40 80°H LE Typ V	7816297 (Viessmann)	<b>11 004 08</b>	*
0,50 80°H LE Typ V	7822320 (Viessmann)	<b>11 004 09</b>	*



**H-V - Hohlkegel**

- Passend für Viessmann: **Brenner J3SA, J3HA, J3RA**

Typ	Ref.Nr.	Bestell-Nr.	€/Stück
0,32 80° H Typ V	7839481 (Viessmann)	<b>11 011 15</b>	*
0,40 80° H Typ V	7839482 (Viessmann)	<b>11 011 14</b>	*



**S-LE-V - Vollkegel**

- Passend für Viessmann: **Vitoflame 300**

Typ	Ref.Nr.	Bestell-Nr.	€/Stück
0,40 80°S LE Typ V	7822307 (Viessmann)	<b>11 004 22</b>	*
0,50 80°S LE Typ V	7822306 (Viessmann)	<b>11 004 23</b>	*



**S-LE**

- Passend für Viessmann: **Vitoflame 300**

Typ	Ref.Nr.	Bestell-Nr.	€/Stück
0,60 USgal/h 80°S	7822305	<b>DASLE 006 08</b>	*

**Flammrohre**

	<ul style="list-style-type: none"> <li>• <b>Passend für Viessmann:</b> Diverse Typen von Unit-Ölbrenner 14 18 kW</li> <li>• ø: 86 x 60 mm</li> <li>• Länge: 115 mm</li> <li>• Ref.-Nr.: 7811760</li> </ul> <table border="0"> <tr> <td>Bestell-Nr.</td> <td>€/Stück</td> </tr> <tr> <td><b>24 029 19</b></td> <td>*</td> </tr> </table>	Bestell-Nr.	€/Stück	<b>24 029 19</b>	*		<ul style="list-style-type: none"> <li>• <b>Passend für Viessmann:</b> Diverse Typen von Unit-Ölbrenner 18-29 kW</li> <li>• ø: 86 x 60 mm</li> <li>• Länge: 101 mm</li> <li>• Ref.-Nr.: 7811761</li> </ul> <table border="0"> <tr> <td>Bestell-Nr.</td> <td>€/Stück</td> </tr> <tr> <td><b>24 029 20</b></td> <td>*</td> </tr> </table>	Bestell-Nr.	€/Stück	<b>24 029 20</b>	*
Bestell-Nr.	€/Stück										
<b>24 029 19</b>	*										
Bestell-Nr.	€/Stück										
<b>24 029 20</b>	*										
	<ul style="list-style-type: none"> <li>• <b>Passend für Viessmann:</b> Diverse Typen von Unit-Ölbrenner 14-34 kW, Unit-Ölbrenner BRN 18/19/22/23, Proflame VEAL 15-33 kW</li> <li>• ø: 86 x 57 mm</li> <li>• Länge: 104 mm</li> <li>• Ref.-Nr.: 7813195</li> </ul> <table border="0"> <tr> <td>Bestell-Nr.</td> <td>€/Stück</td> </tr> <tr> <td><b>24 029 22</b></td> <td>*</td> </tr> </table>	Bestell-Nr.	€/Stück	<b>24 029 22</b>	*		<ul style="list-style-type: none"> <li>• <b>Passend für Viessmann:</b> Diverse Typen von Unit-Ölbrenner 35-46 kW</li> <li>• ø: 104 x 80 mm</li> <li>• Länge: 120 mm</li> <li>• Ref.-Nr.: 7811762</li> </ul> <table border="0"> <tr> <td>Bestell-Nr.</td> <td>€/Stück</td> </tr> <tr> <td><b>24 029 21</b></td> <td>*</td> </tr> </table>	Bestell-Nr.	€/Stück	<b>24 029 21</b>	*
Bestell-Nr.	€/Stück										
<b>24 029 22</b>	*										
Bestell-Nr.	€/Stück										
<b>24 029 21</b>	*										
	<ul style="list-style-type: none"> <li>• <b>Passend für Viessmann:</b> Diverse Typen von Vitoflame 100, Caloflame 100, Proflame-Ölbrenner VECI 18/22/27/33 kW, Unit-Ölbrenner 18/33 kW</li> <li>• ø: 86 x 60 mm</li> <li>• Länge: 122 mm</li> <li>• Ref.-Nr.: 7812933</li> </ul> <table border="0"> <tr> <td>Bestell-Nr.</td> <td>€/Stück</td> </tr> <tr> <td><b>24 029 23</b></td> <td>*</td> </tr> </table>	Bestell-Nr.	€/Stück	<b>24 029 23</b>	*		<ul style="list-style-type: none"> <li>• <b>Passend für Viessmann:</b> Diverse Typen von Vitoflame 200 VEKI 33 kW, Blueflame-Ölbrenner VEDI 22/27/33 kW, Durotwin VEH 22 kW/VUGV 27 kW</li> <li>• ø: 86 x 57 mm</li> <li>• Länge: 104 mm</li> <li>• Ref.-Nr.: 7823117</li> </ul> <table border="0"> <tr> <td>Bestell-Nr.</td> <td>€/Stück</td> </tr> <tr> <td><b>24 029 24</b></td> <td>*</td> </tr> </table>	Bestell-Nr.	€/Stück	<b>24 029 24</b>	*
Bestell-Nr.	€/Stück										
<b>24 029 23</b>	*										
Bestell-Nr.	€/Stück										
<b>24 029 24</b>	*										
	<p><b>Flammrohrhaufsatz</b></p> <ul style="list-style-type: none"> <li>• <b>Passend für Viessmann:</b> Vitoflame 200 VEK (15-63 kW)</li> <li>• Ref.-Nr.: 7818084</li> </ul> <table border="0"> <tr> <td>Bestell-Nr.</td> <td>€/Stück</td> </tr> <tr> <td><b>24 017 15</b></td> <td>*</td> </tr> </table>			Bestell-Nr.	€/Stück	<b>24 017 15</b>	*				
Bestell-Nr.	€/Stück										
<b>24 017 15</b>	*										

**Brennkammern**

	<ul style="list-style-type: none"> <li>• <b>Passend für Viessmann:</b> Diverse Typen von Vitola-uniferral 18 KW</li> <li>• ø: 231 mm</li> <li>• Länge: 530 mm, mit Griff 610 mm</li> <li>• Ref.-Nr.: 7811923</li> </ul> <table border="0"> <tr> <td>Bestell-Nr.</td> <td>€/Stück</td> </tr> <tr> <td><b>24 028 90</b></td> <td>*</td> </tr> </table> <ul style="list-style-type: none"> <li>• <b>Passend für Viessmann:</b> Diverse Type von Vitola-uniferral 22 KW</li> <li>• ø: 262 mm</li> <li>• Länge: 588 mm, mit Griff 680 mm</li> <li>• Ref.-Nr.: 7811924</li> </ul> <table border="0"> <tr> <td>Bestell-Nr.</td> <td>€/Stück</td> </tr> <tr> <td><b>24 028 87</b></td> <td>*</td> </tr> </table> <ul style="list-style-type: none"> <li>• <b>Passend für Viessmann:</b> Diverse Typen von Vitola-uniferral 29 KW</li> <li>• ø: 294 mm</li> <li>• Länge: 668 mm, mit Griff 779 mm</li> <li>• Ref.-Nr.: 7811925</li> </ul> <table border="0"> <tr> <td>Bestell-Nr.</td> <td>€/Stück</td> </tr> <tr> <td><b>24 028 89</b></td> <td>*</td> </tr> </table>	Bestell-Nr.	€/Stück	<b>24 028 90</b>	*	Bestell-Nr.	€/Stück	<b>24 028 87</b>	*	Bestell-Nr.	€/Stück	<b>24 028 89</b>	*		<ul style="list-style-type: none"> <li>• <b>Passend für Viessmann:</b> Diverse Typen von Vitola-biferral VBO 18 KW</li> <li>• ø: 231 mm</li> <li>• Länge: 460 mm, mit Griff 626 mm</li> <li>• Ref.-Nr.: 7812622</li> </ul> <table border="0"> <tr> <td>Bestell-Nr.</td> <td>€/Stück</td> </tr> <tr> <td><b>24 028 85</b></td> <td>*</td> </tr> </table> <ul style="list-style-type: none"> <li>• <b>Passend für Viessmann:</b> Diverse Typen von Vitola-biferral BA/BEA 18 KW</li> <li>• ø: 231 mm</li> <li>• Länge: 425 mm, mit Griff 611 mm</li> <li>• Ref.-Nr.: 7812496</li> </ul> <table border="0"> <tr> <td>Bestell-Nr.</td> <td>€/Stück</td> </tr> <tr> <td><b>24 028 91</b></td> <td>*</td> </tr> </table> <ul style="list-style-type: none"> <li>• <b>Passend für Viessmann:</b> Diverse Typen von Vitola-biferral BE/BEA 22KW, Vitola-biferral BA/FBA 22KW</li> <li>• ø: 262 mm</li> <li>• Länge: 470 mm, mit Griff 675 mm</li> <li>• Ref.-Nr.: 7812497</li> </ul> <table border="0"> <tr> <td>Bestell-Nr.</td> <td>€/Stück</td> </tr> <tr> <td><b>24 028 88</b></td> <td>*</td> </tr> </table>	Bestell-Nr.	€/Stück	<b>24 028 85</b>	*	Bestell-Nr.	€/Stück	<b>24 028 91</b>	*	Bestell-Nr.	€/Stück	<b>24 028 88</b>	*
Bestell-Nr.	€/Stück																										
<b>24 028 90</b>	*																										
Bestell-Nr.	€/Stück																										
<b>24 028 87</b>	*																										
Bestell-Nr.	€/Stück																										
<b>24 028 89</b>	*																										
Bestell-Nr.	€/Stück																										
<b>24 028 85</b>	*																										
Bestell-Nr.	€/Stück																										
<b>24 028 91</b>	*																										
Bestell-Nr.	€/Stück																										
<b>24 028 88</b>	*																										
	<ul style="list-style-type: none"> <li>• <b>Passend für Viessmann:</b> Diverse Type von Vitola 18-21 KW</li> <li>• ø: 223 mm</li> <li>• Länge: 460 mm, mit Griff 524 mm</li> <li>• Ref.-Nr.: 7811556</li> </ul> <table border="0"> <tr> <td>Bestell-Nr.</td> <td>€/Stück</td> </tr> <tr> <td><b>24 028 86</b></td> <td>*</td> </tr> </table>	Bestell-Nr.	€/Stück	<b>24 028 86</b>	*		<ul style="list-style-type: none"> <li>• <b>Passend für Viessmann:</b> Vitola ... 22kW (RotriX)</li> <li>• ø: 265 mm</li> <li>• Länge: 490 mm</li> <li>• Ref.-Nr.: 7817970</li> </ul> <table border="0"> <tr> <td>Bestell-Nr.</td> <td>€/Stück</td> </tr> <tr> <td><b>24 003 38</b></td> <td>*</td> </tr> </table>	Bestell-Nr.	€/Stück	<b>24 003 38</b>	*																
Bestell-Nr.	€/Stück																										
<b>24 028 86</b>	*																										
Bestell-Nr.	€/Stück																										
<b>24 003 38</b>	*																										

**Brennerkammereinsätze**



- Passend für Viessmann: Diverse Typen von Vitola-comferral 15 KW mit Proflame-Ölbrenner VEAI 15 KW, Bluetwin-Ölbrenner 15 KW
  - ø: 130 mm
  - Länge: 302 mm
  - Ref.-Nr.: 7241778
- | Bestell-Nr.      | €/Stück |
|------------------|---------|
| <b>24 028 96</b> | *       |

- Passend für Viessmann: Diverse Typen von Vitola-comferral 18 KW mit Proflame-Ölbrenner VEAI18 KW, Bluetwin-Ölbrenner 18 KW
  - ø: 130 mm
  - Länge: 302 mm
  - Ref.-Nr.: 7241779
- | Bestell-Nr.      | €/Stück |
|------------------|---------|
| <b>24 028 97</b> | *       |

- Passend für Viessmann: Diverse Typen von Vitola-comferral 22 KW mit Proflame-Ölbrenner VEAI22 KW, Bluetwin-Ölbrenner 22 KW
  - ø: 130 mm
  - Länge: 302 mm
  - Ref.-Nr.: 7241780
- | Bestell-Nr.      | €/Stück |
|------------------|---------|
| <b>24 028 98</b> | *       |

- Passend für Viessmann: Diverse Typen von Vitola-comferral 27/33 KW mit Proflame-Ölbrenner VEAI27/33 KW, Bluetwin-Ölbrenner 27/33 kW
  - ø: 150 mm
  - Länge: 353 mm
  - Ref.-Nr.: 7241781
- | Bestell-Nr.      | €/Stück |
|------------------|---------|
| <b>24 028 99</b> | *       |



- Passend für Viessmann: Diverse Typen von Vitola-biferral 14 /15 kW mit Unit-Ölbrenner 14-17 KW, Proflame-Ölbrenner VEAI 15 KW, Bluetwin-Ölbrenner 15 KW
  - ø: 130 mm
  - Länge: 302 mm
  - Ref.-Nr.: 7241686
- | Bestell-Nr.      | €/Stück |
|------------------|---------|
| <b>24 028 92</b> | *       |

- Passend für Viessmann: Diverse Typen von Vitola-biferral 18 KW mit Unit-Ölbrenner 18/21 KW, Proflame-Ölbrenner VEAI 18 KW, Bluetwin-Ölbrenner 18 KW
  - ø: 130 mm
  - Länge: 302 mm
  - Ref.-Nr.: 7241687
- | Bestell-Nr.      | €/Stück |
|------------------|---------|
| <b>24 028 93</b> | *       |

- Passend für Viessmann: Diverse Typen von Vitola-biferral 22 KW mit Unit-Ölbrenner 22-27 KW, Proflame-Ölbrenner VEAI 22 KW, Bluetwin-Ölbrenner 22 KW
  - ø: 130 mm
  - Länge: 302 mm
  - Ref.-Nr.: 7241688
- | Bestell-Nr.      | €/Stück |
|------------------|---------|
| <b>24 028 94</b> | *       |

- Passend für Viessmann: Diverse Typen von Vitola-biferral 27/33 KW mit Unit-Ölbrenner 29-34 KW, Proflame-Ölbrenner VEAI 27 KW, Bluetwin-Ölbrenner 27/33 KW
  - ø: 150 mm
  - Länge: 350 mm
  - Ref.-Nr.: 7241689
- | Bestell-Nr.      | €/Stück |
|------------------|---------|
| <b>24 028 95</b> | *       |

**Brennerstäbe**



- Passend für Viessmann: Diverse Typen von Atola AH/AV/HA/VA 10- 55 KW
  - Maße: 275 x 75 x 53 mm
  - Ref.-Nr.: 7815261
- | Bestell-Nr.      | €/Stück |
|------------------|---------|
| <b>24 029 43</b> | *       |



- Passend für Viessmann: Diverse Typen von Litola LV011-045
  - Maße: 350 x 105 x 57 mm
  - Ref.-Nr.: 7815740
  - **Lieferumfang:** - Schrauben
- | Bestell-Nr.      | €/Stück |
|------------------|---------|
| <b>24 029 44</b> | *       |



- Passend für Viessmann: Diverse Typen von Litola LV011-045, Litola LVB 11-45
  - Maße: 298 x 63 x 117 mm
  - Ref.-Nr.: 7818098
- | Bestell-Nr.      | €/Stück |
|------------------|---------|
| <b>24 029 45</b> | *       |



- Passend für Viessmann: Diverse Typen von Rexola RV 11/128/24 KW
  - Maße: 330 x 43 x 43 mm
  - Ref.-Nr.: 7815510
- | Bestell-Nr.      | €/Stück |
|------------------|---------|
| <b>24 029 46</b> | *       |



- Passend für Viessmann: Diverse Typen von Atola RN 56/64/72/80/88 KW
  - Maße: 410 x 105 x 68 mm
  - Ref.-Nr.: 7815657
- | Bestell-Nr.      | €/Stück |
|------------------|---------|
| <b>24 029 47</b> | *       |

**Renox-Bausätze / Stäbe**



- Passend für Viessmann: Diverse Typen von Edeltahl-Kessel EV 30 KW
  - Ref.-Nr.: 7085459
  - **Lieferumfang:** - Montagezubehör
- | Bestell-Nr.      | €/Satz |
|------------------|--------|
| <b>24 029 48</b> | *      |



- Passend für Viessmann: Atola 17 KW
  - Ref.-Nr.: 7253760
  - **Lieferumfang:** - Montagezubehör
- | Bestell-Nr.      | €/Satz |
|------------------|--------|
| <b>24 029 50</b> | *      |



- Passend für Viessmann: Atola 36 KW
  - Ref.-Nr.: 7253762
  - **Lieferumfang:** - Montagezubehör
- | Bestell-Nr.      | €/Satz |
|------------------|--------|
| <b>24 029 51</b> | *      |



- Passend für Viessmann: Diverse Typen von Atola
  - Maße: ø 6 x 190 mm
  - Ref.-Nr.: 7810607
- | Bestell-Nr.      | €/Stück |
|------------------|---------|
| <b>24 029 53</b> | *       |



- Passend für Viessmann: Diverse Typen von Gasola, Rexola Edeltahl-Kessel
  - Maße: ø 6 x 285 mm
  - Ref.-Nr.: 7829795
  - **VPE = 4 Stück**
- | Bestell-Nr.      | €/VPE |
|------------------|-------|
| <b>24 029 54</b> | *     |



- Passend für Viessmann: Diverse Typen von Atola
  - Maße: ø 6 x 220 mm
  - Ref.-Nr.: 7810564
- | Bestell-Nr.      | €/Stück |
|------------------|---------|
| <b>24 029 55</b> | *       |

\* Unsere tagesaktuellen Preise finden Sie auf [www.weinmann-schanz.de](http://www.weinmann-schanz.de)

**Abgaswärmetauscher**



- **Passend für Viessmann: Diverse Typen von: Vitopend**
- Ausführung: 79 Lamellen
- Maße: 420 x 180 x 60 mm
- Ref.-Nr.: 7819873
- **Lieferumfang:**
  - O-Ringe
  - Armaturenfett

Bestell-Nr. €/Stück  
**24 029 70** \*

- **Passend für Viessmann: Diverse Typen von: Vitopend**
- Ausführung: 92 Lamellen
- Maße: 420 x 180 x 60 mm
- Ref.-Nr.: 7819872
- **Lieferumfang:**
  - Armaturenfett

Bestell-Nr. €/Stück  
**24 029 69** \*

**Dichtungen**



- Flammrohr-Dichtung**
- **Passend für Viessmann: RotriX**
  - Maße: 75 x 44 x 6 mm
  - Ref.-Nr.: 7318796 ersetzt 7824604

Bestell-Nr. €/Stück  
**24 017 60** \*



- Flammkörperdichtung**
- Typ: Matrix Kugelbrenner/19 kW
  - Stärke: 2 mm
  - Maße: 88 x 42 mm
  - Ref.-Nr.: 7823349

Bestell-Nr. €/Stück  
**24 003 80** \*



- Dichtung Flammkörper**
- **Passend für Viessmann: Diverse Typen von Vitocrossal CU3A 13/19 kW**
  - Maße: 86 x 2 mm
  - Ref.-Nr.: 7841647

Bestell-Nr. €/Stück  
**24 000 10** \*



- Flammkörperdichtung**
- **Passend für Viessmann: Diverse Typen von Eurola-LT 18 kW, Matrix-Brenner 80-285 kW, Vitodens WB3, Mirola**
  - Stärke: 2 mm
  - ø: 130/170 mm
  - Ref.-Nr.: 7810656

Bestell-Nr. €/Stück  
**24 000 01** \*



- Stopfen für Reinigungsöffnung**
- **Passend für Viessmann: Diverse Typen von Vitodens 100**
  - ø: 60 mm x Gewinde DN 32
  - Ref.-Nr.: 7818003
  - **Lieferumfang:**
    - Dichtring
    - Armaturenfett

Bestell-Nr. €/Stück  
**24 003 73** \*



- Dichtring**
- **Passend für Viessmann: Diverse Typen von Vitoflame 300 VHG 18/22/27/33 kW**
  - Maße: 58 x 6 mm
  - Ref.-Nr.: 7822304

Bestell-Nr. €/Stück  
**24 029 09** \*

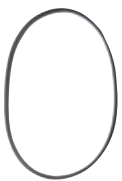

- Dichtung Brenner**
- **Passend für Viessmann: Diverse Typen von Vitodens 200 WB2A 20/26/30 kW**
  - Maße: 209 x 5 mm
  - Ref.-Nr.: 7822781

Bestell-Nr. €/Stück  
**24 029 03** \*



- Dichtung Brenner**
- **Passend für Viessmann: Diverse Typen von Vitodens 100 WB1 24/29 kW**
  - Maße: 330 x 210
  - Ref.-Nr.: 7819481

Bestell-Nr. €/Stück  
**24 029 05** \*

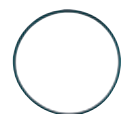

- O-Ring**
- **Passend für Viessmann Stauscheibe VEK**
  - Maße: 54 x 3 mm
  - Ref.-Nr.: 7815981

Bestell-Nr. €/Stück  
**24 017 17** \*



- Brennerdichtung**
- **Passend für Viessmann: Diverse Typen von Vitodens 200-W WB2B 45/60/80/105 KW**
  - ø: ca. 298 mm
  - Maße: 5 x 7 mm
  - Ref.-Nr.: 7836178

Bestell-Nr. €/Stück  
**24 000 09** \*



- Brennerdichtung**
- **Passend für Viessmann: Diverse Typen von Vitodens 333 WS3B 13/19 KW, Vitodens 333-F WS3C 13/19 KW, Vitodens 300 WB3A 13 KW, Vitodens 300 WB3B 13/19 KW**
  - Maße: 178 x 5 mm
  - Ref.-Nr.: 7823346

Bestell-Nr. €/Stück  
**24 029 07** \*

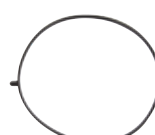

- Brennerdichtung**
- **Passend für Viessmann: Diverse Typen von Vitodens 300-W WB3C 26/35 KW Vitodens 333-F WR3C 26KW**
  - Stärke: 8 x 5mm
  - Maße: 216 x 5 mm
  - Ref.-Nr.: 7826500

Bestell-Nr. €/Stück  
**24 000 05** \*

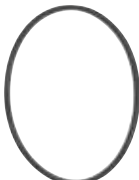

- Brennerdichtung**
- **Passend für Viessmann: Diverse Typen von Vitodens 100 WB1A, Vitodens 200 WB2B 19/26/35 KW**
  - ø: ca. 187
  - Ref.-Nr.: 7836177

Bestell-Nr. €/Stück  
**24 000 49** \*



- Brennerdichtung**
- **Passend für Viessmann: Diverse Typen von Vitodens 200 WB2 44/60KW, Vitodens 300 WB3A 49/66, Vitocrossal 300 CU324/32/44/60 KW, Vitocrossal 300 CU3A 26/35/45/60 KW**
  - Maße: 330 x 15
  - Ref.-Nr.: 7869894 ersetzt 7817692

Bestell-Nr. €/Stück  
**24 029 08** \*

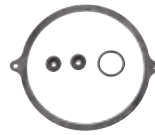

- Dichtungssatz Brenner**
- **Passend für Viessmann: Diverse Typen von Vitoladens 300-C VC3 12-27 KW**
  - Ref.-Nr.: 7827913
  - **Lieferumfang:**
    - Flachdichtung
    - O-Ring
    - 2 x Durchführung

Bestell-Nr. €/Set  
**24 000 07** \*

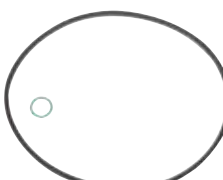

- Dichtungsset Brenner**
- **Passend für Viessmann: Diverse Typen von Vitodens 300 WB3A 26/35 KW, Vitodens 300 WB3B 36/35 KW, Vitodens 333 WS3A 13/26 KW**
  - Maße: 215 x 5 mm, 19,5 x 3 mm
  - Ref.-Nr.: 7822710
  - **Lieferumfang:**
    - Lippendichtung
    - O-Ring

Bestell-Nr. €/Set  
**24 029 06** \*

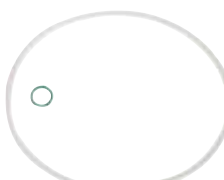

- Dichtungsset Brenner**
- **Passend für Viessmann: Diverse Typen von Vitodens 200 WB2 12/24/32 KW**
  - Maße: 216 x 5, 19,5 x 3 mm
  - Ref.-Nr.: 7818117

Bestell-Nr. €/Set  
**24 029 01** \*



**Dichtungen**



**Verschraubungsdichtung Hydraulik**

- Passend für Viessmann: Diverse Typen von Vitodens 200
- Stärke: 2 mm
- Maße: 24 x 16 mm
- Ref.-Nr.: 7831673
- VPE = 5 Stück

Bestell-Nr. €/VPE  
**24 003 81** \*



**Gas-Verschraubungs-Dichtung**

- Passend für Viessmann: Diverse Typen von Atola, Gasola, Unit Gasbrenner, Vitogas, Vitoflame 200
- Stärke: 2 mm
- Maße: 20 x 30 mm
- Ref.-Nr.: 7088562
- VPE = 5 Stück

Bestell-Nr. €/VPE  
**24 000 00** \*



**Dichtschnur Kesseltür**

- Passend für Viessmann: Diverse Typen von Vitola, Vitorond, Vitoplex, Vitoligno
- Maße: 16 x 12 x 2000 mm
- Ref.-Nr.: 7820301
- Lieferumfang: - Kleber

Bestell-Nr. €/Stück  
**24 018 71** \*



**Dichtschnur**

- Passend für Viessmann: Diverse Typen von Vitodens WB3
- Maße: ø 20 mm
- Ref.-Nr.: 7825795
- Lieferumfang: - Kleber

Bestell-Nr. €/Stück  
**24 003 31** \*



**Dichtschnur Flammkörper**

- Passend für Viessmann: Diverse Typen von Matrix-Brenner CM2/ VMA III
- ø: ca 340 mm
- Maße: 15 x 13 mm
- Ref.-Nr.: 7841891

Bestell-Nr. €/Stück  
**24 000 11** \*



**Dichtschnur Glasfaser**

- Passend für Viessmann: Diverse Typen von Matrix-Brenner CM2/CT3B/VMIII, Vitocrossal 300 CT
- Maße: 20 x 15 x 2000 mm
- Ref.-Nr.: 7820884
- Lieferumfang: - Kleber

Bestell-Nr. €/Stück  
**24 000 03** \*



**Dichtung Gebläse**

- Passend für Viessmann: Diverse Typen von Vitodens 200 WB2 12/24/32/44/60 KW, Vitodens 300 WB3A 26/35/49/66
- Maße: 166 x 25 mm
- Stärke: 2,2 mm
- Ref.-Nr.: 7817746

Bestell-Nr. €/Stück  
**24 029 02** \*



**Dichtung Abgaskasten CU3**

- Passend für Viessmann: Diverse Typen von Vitocrossal 300 CU3 24-32 KW
- Stärke: 10 mm
- Maße: 296 x 145 mm
- Ref.-Nr.: 7822133
- Lieferumfang: - Klebestreifen

Bestell-Nr. €/Stück  
**24 000 04** \*



**Flanschdichtung**

- Passend für Viessmann: Vitoflame 200VEKI
- Ref.-Nr.: 7218504

Bestell-Nr. €/Stück  
**24 017 13** \*



• Passend für Viessmann: Diverse Typen von Vitodens

- Maße: 17 x 24 x 2 mm
- Ref.-Nr.: 7826217
- VPE = 5 Stück

Bestell-Nr. €/VPE  
**24 003 28** \*

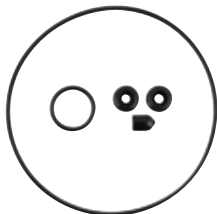

• Passend für Viessmann: Diverse Typen von Vitodens

- Ref.-Nr.: 7834467
- Lieferumfang: - Kappe - Kabeldurchführung

Bestell-Nr. €/Stück  
**24 003 34** \*



**Dichtungssatz**

- Passend für Viessmann: Vitopend
- Ref.-Nr.: 7822851

Bestell-Nr. €/Satz  
**24 017 82** \*



**Dichtungs-Satz**

- Passend für Viessmann: Vitopend
- Ref.-Nr.: 7819806

Bestell-Nr. €/Satz  
**90 521 04** \*



**Dichtungssatz**

- Passend für Viessmann: Diverse Typen von Vitodens WB2 11/24/32 KW
- Ref.-Nr.: 7819746

Bestell-Nr. €/Satz  
**24 000 48** \*



**Dichtring Kesseltür**

- Passend für Viessmann: Diverse Typen von Vitodens 300-C VCS/BC3 12/18, 15/22, 18/27KW
- ø: ca. 330 mm
- Maße: 13 x 15 mm
- Ref.-Nr.: 7827908
- Lieferumfang: - Kleber

Bestell-Nr. €/Stück  
**24 000 06** \*



**Dichtring Brenner**

- Passend für Viessmann: Diverse Typen von Vitodens 300-W/333F 12-22KW, Vitoplus 300 12-22KW
- ø: ca. 200 mm
- Maße: 10 x 10 x 630mm
- Ref.-Nr.: 7817264
- Lieferumfang: - Kleber

Bestell-Nr. €/Stück  
**24 000 02** \*

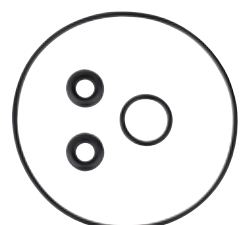

**Deckeldichtung und Kabeldurchführung**

- Passend für Viessmann: Diverse Typen von Vitodens 300, vitoplus 300
- Ref.-Nr.: 7843311
- Lieferumfang: - 2 x Zündkabeldurchführung - 2 x O-Ring fr Brennerdeckel und Vorwärmer

Bestell-Nr. €/Stück  
**24 003 82** \*



**Speicherdichtung**

- Passend für Viessmann: Diverse Typen von Horicell 160/200/350/500 Liter, Vitocell-300 H/V/L/W/B, Vitocell uniferral kombi, Unterstellpeicher Eurola 80 L/Mirola 100L
- Maße: 92 x 116 x 3 für Verschlusskappe 4"
- Ref.-Nr.: 7819666

Bestell-Nr. €/Stück  
**24 029 13** \*

**Speicherdichtungen**



- **Passend für Viessmann:** Diverse Typen von Vitocell-V 300 160/200/350/500 Liter
- Maße: 216 x 165 mm
- Stärke: 3 mm
- Ref.-Nr.: 7819669

Bestell-Nr.	€/Stück
24 029 14	*



- **Passend für Viessmann:** Diverse Typen von Vitola Unit mit Speicher
- Maße: 132 x 180 x 5 mm
- Ref.-Nr.: 7810040

Bestell-Nr.	€/Stück
24 029 15	*



- **Passend für Viessmann:** Diverse Typen von Vitocell-100 H/V/L
- Maße: 97 x 123 mm
- Ref.-Nr.: 7819647

Bestell-Nr.	€/Stück
24 029 12	*

**Magnesiumanode**



- **Passend für Viessmann:** Diverse Typen von Vitocell-V 100, 160-200 L, Vitola 111/222, Vitocell VCA/VCB, Calora C055

- ø: 32 mm
- Halterung: Gewinde M8
- Länge: 370 mm
- Ref.-Nr.: 7819651

- **Lieferumfang:**
  - Befestigungsmaterial
  - Dichtung
  - Kabel

Bestell-Nr.	€/Stück
90 058 25	*

**Wärmedämmblöcke**



**BV31/BV41**

- **Passend für Viessmann:** Diverse Typen von Vitola-biferral/Uniferal/VitoCell mit Unit Ölbrenner
- Maße: ø 285 x 50 mm
- Ref.-Nr.: 7833458
- **Lieferumfang:**
  - Dichtschnur
  - Kleber
  - Schrauben

Bestell-Nr.	€/Stück
24 003 57	*



**22 KW**

- **Passend für Viessmann:** Diverse Typen von Vitocell, Vitola-biferral, VitoCell, Calora, Vitola 100/200
- Maße Dämmblock: ø 315 mm
- Maße Dichtschnur: 4-Kant ø 15 x 1075 mm
- Ref.-Nr.: 7819179
- **Lieferumfang:**
  - Dichtschnur
  - Schrauben
  - Kleber

Bestell-Nr.	€/Stück
24 003 85	*

**27/33**

- **Passend für Viessmann:** Diverse Typen von Calora, Vitocell, Vitola100/200
- Maße: ø 350 x 65 mm
- Ref.-Nr.: 7819180
- **Lieferumfang:**
  - Dichtschnur
  - Kleber
  - Schrauben

Bestell-Nr.	€/Stück
24 003 58	*

**BV32/BV42**

- **Passend für Viessmann:** Diverse Typen von Vitola-biferral
- Maße Dämmblock: ø 320 mm
- Maße Dichtschnur: 4-Kant ø 15 x 1080 mm
- Ref.-Nr.: 7833459
- **Lieferumfang:**
  - Dichtschnur
  - Schrauben
  - Kleber

Bestell-Nr.	€/Stück
24 003 33	*

**BV33/43**

- **Passend für Viessmann:** Diverse Typen von Vitola-biferral, VitoCell
- Maße Dämmblock: ø 350 mm
- Maße Dichtschnur: 4-Kant ø 15 x 1165 mm
- Ref.-Nr.: 7833460
- **Lieferumfang:**
  - Dichtschnur
  - Schrauben
  - Kleber

Bestell-Nr.	€/Stück
24 003 72	*

**15/18 kW**

- **Passend für Viessmann:** Diverse Typen von Vitola 100/200, Calora, Vitola-biferral, VitoCell
- Maße Dämmblock: ø 285 mm
- Maße Dichtschnur: 4-Kant ø 15 x 980 mm
- Ref.-Nr.: 7819178
- **Lieferumfang:**
  - Dichtschnur
  - Schrauben
  - Kleber

Bestell-Nr.	€/Stück
24 003 84	*



- **Passend für Viessmann:** Diverse Typen von Vitodens
- Maße: ø 18,5, Stärke 25 mm
- Ref.-Nr.: 7830016
- **Lieferumfang:**
  - Befestigungsschraube

Bestell-Nr.	€/Stück
24 003 29	*



- **Passend für Viessmann:** Diverse Typen von Vitodens 222 F/W
- Maße: ø 185 x x 30 mm
- Ref.-Nr.: 7836998
- **Lieferumfang:**
  - Schrauben und Haltebleche

Bestell-Nr.	€/Stück
24 003 86	*

**Wartungssets Kondenswasser**



**Aktivkohlefilter**  
 • Passend für Viessmann: Diverse Typen von Vitoplus 300 12/18kW, Vitoladens 300/333 15/22kW  
 • Ref.-Nr.: 7838112  
 • **Lieferumfang:**  
 - 1 x Winkelanschlusstülle  
 - 1 x Flachdichtung  
 - 1 x Aktivkohlefilter  
 - 1 x Folienbeutel

Bestell-Nr.	€/Set
<b>24 004 69</b>	<b>*</b>



**Aktivkohlefilter**  
 • Passend für Viessmann: Diverse Typen von Vitoladens 300-C 15-27kW  
 • Ref.-Nr.: 7838110  
 • **Lieferumfang:**  
 - 2 x Trennplatte  
 - 4 x Aktivkohlebeutel  
 - 1 x Folienbeutel

Bestell-Nr.	€/Set
<b>24 004 70</b>	<b>*</b>



**Neutralisation**  
 • Passend für Viessmann: Diverse Typen von Vitoplus 300 15-22kW, Vitoladens 333-F 15-22, Vitoladens 300-W 12-22kW  
 • Ref.-Nr.: 7838111  
 • **Lieferumfang:**  
 - Winkelanschlusstülle  
 - Flachdichtung  
 - Aktivkohlefilter  
 - 1 x Neutralisationsgranulat 5 kg  
 - 2 x Folienbeutel

Bestell-Nr.	€/Set
<b>24 004 72</b>	<b>*</b>



**Neutrabox**  
 • Passend für Viessmann: Diverse Typen von Vitoladens 300-C 15-27kW  
 • Ref.-Nr.: 7838109  
 • **Lieferumfang:**  
 - 2 x Trennplatte  
 - 4 x Aktivkohlebeutel  
 - 1 x Neutralisationsgranulat 5 kg  
 - 2 x Folienbeutel

Bestell-Nr.	€/Set
<b>24 004 71</b>	<b>*</b>

**Mischer und Divicon Ersatzteile**



**Motorisiertes 3-Wege Zonenventil Typ ZV**  
 • Passend für Viessmann: diverse Typen von Mirola  
 • Typ: V8044C1149  
 • Anschluss: DN 25 (1") AG (24 V)

Bestell-Nr.	€/Stück
<b>90 054 31</b>	<b>*</b>



**Thermometer**  
 • Passend für Viessmann: Diverse Typen von Divicon Heizkreisverteiler  
 • ø: 63 mm  
 • Aufnahme: ø 15 mm  
 • Ref.-Nr.: 7815311

Bestell-Nr.	€/Stück
<b>24 000 29</b>	<b>*</b>



**Hebel**  
 • Passend für Viessmann: Diverse Typen von Divicon Heizkreisverteiler  
 • Stärke: 13 x 48 mm

Ref.-Nr.	Farbe	Bestell-Nr.	€/Stück
7817546	rot	<b>24 000 28</b>	<b>*</b>
7815663	blau	<b>24 000 27</b>	<b>*</b>



**O-Ring**  
 • Passend für Viessmann: Diverse Typen von Mischer 3 + 4 Wege DN20-40  
 • Stärke: 4 mm  
 • ø: 8 x 16 mm  
 • Ref.-Nr.: 7814712

Bestell-Nr.	€/Stück
<b>24 000 14</b>	<b>*</b>



**Dichtungs-Satz**  
 • Passend für Viessmann: 3 + 4 Wege Mischer DN 25  
 • Ref.-Nr.: 7008431  
 • **Lieferumfang:**  
 - 3 x O-Ringe

Bestell-Nr.	€/Satz
<b>24 029 10</b>	<b>*</b>



**Mischergriff**  
 • Passend für Viessmann: 3- und 4 Wegemischer DN 15-40  
 • Ref.-Nr.: 7813581

Bestell-Nr.	€/Stück
<b>24 003 36</b>	<b>*</b>

**Dichtungs-Satz**  
 • Passend für Viessmann: 3 + 4 Wege Mischer DN 32  
 • Ref.-Nr.: 7008432  
 • **Lieferumfang:**  
 - 3 x O-Ringe

Bestell-Nr.	€/Satz
<b>24 029 11</b>	<b>*</b>



**Mischereinsätze**  
 • Passend für Viessmann Mischer  
 • **Lieferumfang:**  
 - Dichtungen

Größe	Typ	Ref.-Nr.	Lochabstand [mm]	Bestell-Nr.	€/Stück
DN 15 (1/2")	4-Wege	7812222	56 mm diagonal	<b>24 000 17</b>	<b>*</b>
DN 20 (3/4")	3-Wege	7811749	73 mm diagonal	<b>24 000 20</b>	<b>*</b>
DN 20 (3/4")	4-Wege	7812223	64 mm diagonal	<b>24 000 18</b>	<b>*</b>
DN 20/25 (3/4"x1")	4-Wege	7812402	73 mm diagonal	<b>24 003 76</b>	<b>*</b>
DN 25 (1")	3-Wege	7811448	73 mm diagonal	<b>24 000 21</b>	<b>*</b>
DN 25 (1")	4-Wege	7812224	73 mm diagonal	<b>24 000 19</b>	<b>*</b>
DN 32 (1 1/4")	3-Wege	7811449	80 mm diagonal	<b>24 000 22</b>	<b>*</b>
DN 32 (1 1/4")	4-Wege	7812438	80 mm diagonal	<b>24 000 47</b>	<b>*</b>
DN 40 (1 1/2")	3-Wege	7811450	90 mm diagonal	<b>24 000 23</b>	<b>*</b>
DN 40 (1 1/2")	4-Wege	7812439	90 mm diagonal	<b>24 000 25</b>	<b>*</b>
DN 50 (2")	3-Wege	7811590	110 mm diagonal	<b>24 000 24</b>	<b>*</b>
DN 50 (2")	4-Wege	7812440	110 mm diagonal	<b>24 000 26</b>	<b>*</b>

**Ausdehnungsgefäße**



- **Passend für Viessmann: Diverse Typen von Vitopend 100 WHOA Kombi 24 KW, Vitopend WHO Kombi 24 KW, Vitopend WHEA 24 KW**
- Maße: 438 x 250
- Typ: CRF 8
- Volumen: 8 Liter
- Anschluss: DN 15 (1/2")
- Ref.-Nr.: 7817485

Bestell-Nr. €/Stück  
**24 028 76** \*



- **Passend für Viessmann: Diverse Typen von Vitopend 100 24 kW, Vitopend WHE 24 kW**
- Typ: DGN 8
- Volumen: 8 Liter
- ø: 390 x 85
- Anschluss: Steckkupplung 25 mm
- Ref.-Nr.: 7819883

Bestell-Nr. €/Stück  
**24 028 82** \*



- **Passend für Viessmann: Diverse Typen von Vitodens 200-W**
- Maße: 310 x 350 mm
- Typ: CRI 10
- Volumen: 10 Liter
- Anschluss: DN 10 (3/8")
- Ref.-Nr.: 7826473
- **Lieferumfang:**  
- Befestigungsschraube  
- Dichtung

Bestell-Nr. €/Stück  
**24 003 30** \*



- **Passend für Viessmann: Diverse Typen von Vitopend 200-W WH2A 18/24 KW**
- Maße: 438 x 250 mm
- Typ: CRF 10
- Volumen: 10 Liter
- Anschluss: DN 15 (1/2")
- Ref.-Nr.: 7822850

Bestell-Nr. €/Stück  
**24 028 84** \*



- **Passend für Viessmann: Diverse Typen von Vitodens 200 WB2A 20/26 KW, Vitodens 300 WB3B 13/19 KW, Vitodens 343-F WS4A/B 13KW**
- Maße: 430 x 389 mm
- Typ: VKC 10
- Volumen: 10 Liter
- Anschluss: DN 10 (3/8")
- Ref.-Nr.: 7822804

Bestell-Nr. €/Stück  
**24 028 78** \*



- **Passend für Viessmann: Diverse Typen von Vitodens 200-W, Vitocal 22-S**
- Maße: 340 x 300 x 105 mm
- Typ: CRI 10
- Volumen: 10 Liter
- Anschluss: DN 10 (3/8")
- Ref.-Nr.: 7836994

Bestell-Nr. €/Stück  
**24 003 55** \*



- **Passend für Viessmann: Diverse Typen von Vitopend WH**
- Maße: ø 360 x 100 mm
- Typ: DGN 11
- Volumen: 11 Liter
- Anschluss: Steckkupplung 25 mm
- Ref.-Nr.: 7819882

Bestell-Nr. €/Stück  
**24 028 79** \*



- **Passend für Viessmann: Diverse Typen von Pendola 10,5-24 KW**
- Typ: ROM 12
- Volumen: 12 Liter
- Maße: 444 x 350 mm
- Anschluss: DN 15 (1/2")
- Ref.-Nr.: 7811200

Bestell-Nr. €/Stück  
**24 028 77** \*



- **Passend für Viessmann: Diverse Typen von Vitodens 222 WS2 24 KW, Vitodens 333 WS3B 13/19 KW, Vitodens 333 WS3A 13/26 KW**
- Typ: ROM 12 mit Halter
- Volumen: 12 Liter
- Maße: 469 x 350 mm
- Anschluss: DN 15 (1/2")
- Ref.-Nr.: 7822351

Bestell-Nr. €/Stück  
**24 028 81** \*



- **Passend für Viessmann: Diverse Typen von Vitodens 100 WB1- RU 24 KW, Vitodens 100 WB1 29 KW BE, Vitodens 100 WB1 25,6 KW**
- Typ: CRF 12
- Größe: 12 Liter
- Maße: 438 x 250 mm
- Anschluss: Anschluss DN 10 (3/8")
- Ref.-Nr.: 7820007

Bestell-Nr. €/Stück  
**24 028 83** \*

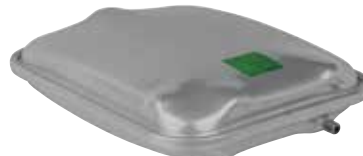

- **Passend für Viessmann: Diverse Typen von Vitodens 222-F FS2A, Vitodens 242-F FB2A, Vitodens 333-F FS3A/FS3B/FR3B**
- Typ: ROM 12
- Volumen: 12 Liter
- Maße: 440 x 340 mm
- Anschluss: DN 10 (3/8")
- Ref.-Nr.: 7831501

Bestell-Nr. €/Stück  
**24 003 77** \*



- **Passend für Viessmann: für Vorwand-Montagerahmen**
- Typ: ROM 13
- Volumen: 13 Liter
- Maße: 440 x 345 mm
- Anschluss: DN 15 (1/2")
- Ref.-Nr.: 7319206

Bestell-Nr. €/Stück  
**24 028 80** \*



**Reinigungs-/Kesselbürsten**



**Heizkesselbürste**

- Passend für Viessmann: **Unit-Kessel**
- Besatzmaterial: Stahldraht
- Besatzlänge: 100 mm
- Besatz-ø: 120 mm
- Gesamtlänge: 940 mm (Mit Stiel)
- Anschluss/Stiel: M10 AG

Typ	Bestell-Nr.	€/Stück
Bürste mit Stiel	<b>72 020 24</b>	*
Ersatzbürste	<b>72 020 25</b>	*



**Heizkesselbürste**

- Passend für Viessmann: **Vitoplus 300 und Vitoladens 300/333**
- ø: 170 x 105 mm
- Gewinde: IG M8
- Material: Edelstahl
- Ref.-Nr.: 7816310

Bestell-Nr.	€/Stück
<b>72 021 11</b>	*



**Heizkesselbürste**

- Passend für Viessmann: **Diverse Typen von Paromat-Triplex/Duplex, Vitoplex-300, Vitola-tripas**
- Besatz: Stahldraht glatt
- Besatzlänge: 100 mm
- Bürstenkopf-ø: 90 mm
- Gewinde: M 10 IG
- Ref.-Nr.: 7815329

Bestell-Nr.	€/Stück
<b>72 023 79</b>	*



**Heizkesselbürste**

- Passend für Viessmann: **Diverse Typen von Paromat-Duplex, Paromat-Simplex, Vitoplex 200, Vitorond 200**
- Besatzlänge: 100 mm
- Bürstenkopf-ø: 44 mm
- Gewinde: M 10 IG
- Ref.-Nr.: 7816074

Bestell-Nr.	€/Stück
<b>72 023 78</b>	*



**Reinigungsbürste**

- Passend für Viessmann: **Diverse Typen von Gas Edelstahl Kessel, Vitogas 50/100/200, Litola**
- Besatz: Kunststoff
- Besatzlänge: 80 mm
- Bürstenkopf: 13 x 28 mm
- Länge: 500 mm
- Ref.-Nr.: 7815013

Bestell-Nr.	€/Stück
<b>72 000 08</b>	*



**Heizkesselbürste**

- Passend für Viessmann: **Diverse Typen von Atola**
- Besatzlänge: 95 mm
- Bürstenkopf-ø: 20/70 mm
- Gewinde: M 10 IG
- Länge: 650 mm
- Ref.-Nr.: 7815267

Bestell-Nr.	€/Stück
<b>72 023 84</b>	*



**Heizkesselbürste**

- Passend für Viessmann: **Diverse Typen von Longola 20/30 KW, Duo-Parola, Eutektotherm**
- Besatz: Stahldraht glatt
- Besatzlänge: 80 mm
- Bürstenkopf: 80 x 30 mm
- Gewinde: M 10 IG
- Ref.-Nr.: 7815275

Bestell-Nr.	€/Stück
<b>72 023 82</b>	*



**Heizkesselbürste**

- Passend für Viessmann: **Diverse Typen von Vitorond 200, Rondomat, Eutektotherm, Tasso**
- Besatz: Stahldraht glatt
- Besatzlänge: 100 mm
- Bürstenkopf: 100 x 50 mm
- Gewinde: M 10 IG
- Ref.-Nr.: 7815760

Bestell-Nr.	€/Stück
<b>72 023 83</b>	*



**Heizkesselbürste**

- Passend für Viessmann: **Diverse Typen von Vffitorond 200, Rondomat, tasso, Eutektotherm**
- Besatz: Stahldraht glatt
- Besatzlänge: 100 mm
- Bürstenkopf: 40 x 25 mm
- Gewinde: M 10 IG
- Ref.-Nr.: 7815759

Bestell-Nr.	€/Stück
<b>72 023 81</b>	*



**Reinigungsspachtel**

- Passend für Viessmann **Gasgeräte**
- Ref.-Nr.: 7858492
- **Lieferumfang:**  
- 2 x Ersatzklingen

Bestell-Nr.	€/Stück
<b>24 003 27</b>	*



**Reinigungsbürste**

- Passend für Viessmann: **Diverse Typen von Calora, Vitola**
- Besatz: Stahldraht glatt
- Besatzlänge: 80 mm
- Bürstenkopf: 20 x 30 mm
- Gewinde: M 10 IG
- Ref.-Nr.: 7810554

Bestell-Nr.	€/Stück
<b>72 023 80</b>	*

**Leiterplatten**



- Passend für Viessmann: **Regelung Vitotronic 100 KC 2-1/4-1, Vitotronic 150 KB1-1/2-1, Vitotronic 200 KW 1/2, Calotronic 100 /150/200**

Typ	Bestell-Nr.	€/Stück
G-LP1	<b>24 029 40</b>	*
Ref.-Nr.: 7823982		



- Passend für Viessmann: **Regelung Vitotronic 300 KW3**
- Typ: G-LP2
- Ref.-Nr.: 7823984

Bestell-Nr.	€/Stück
<b>24 029 41</b>	*



- Passend für Viessmann: **Diverse Typen von Eurola 11/18/24 KW**
- Typ: VR18
- Ref.-Nr.: 7818661

Bestell-Nr.	€/Stück
<b>20 000 04</b>	*



- Passend für Viessmann: **Diverse Typen von Vitodens WB3, Vitodens 100 WB1, Vitodens 200 WB2, Vitodens 300 WB3, Vitopend WH2**

Typ	Bestell-Nr.	€/Stück
VR 20	<b>20 000 00</b>	*
<b>Lieferumfang:</b> - 7823072		



- Passend für Viessmann: **Diverse Typen von Regelung Tetramatik -2/4**

Typ	Bestell-Nr.	€/Stück
SPR/T	<b>20 000 03</b>	*
Ref.-Nr.: 7814176		

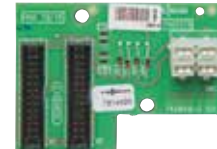

- Passend für Viessmann: **Diverse Typen von Duomatik, Trimatik**
- Ref.-Nr.: 7814495

Bestell-Nr.	€/Stück
<b>20 000 01</b>	*

**Leiterplatten**



- Passend für Viessmann: Diverse Typen von Trimatic
- Typ: E 6.3
- Ref.-Nr.: 7830250

Bestell-Nr. €/Stück  
**20 000 08** \*



- Passend für Viessmann: Diverse Typen von Trimatic MC -B/B2
- Typ: SP-1
- Ref.-Nr.: 7815247

Bestell-Nr. €/Stück  
**20 000 02** \*



- für Gebläsesteuerung**
- Passend für Viessmann: Diverse Typen von Vitopend WH2 -15/24KW Pendola PWL/PUL- 15/24KW
- Ref.-Nr.: 7819786

Bestell-Nr. €/Stück  
**20 000 07** \*



- N-LP3 Schaltnetzteil**
- Passend für Regelung Viessmann Vitotronic/Caltronic 100-300
- Ref.-Nr.: 7823981

Bestell-Nr. €/Stück  
**20 033 90** \*



- Elektronikleiterplatte**
- Passend für Viessmann: Diverse Typen von Regelung Duomatik
- Typ: E 7.2
- Ref.-Nr.: 7814489

Bestell-Nr. €/Stück  
**20 000 09** \*



- Elektronikleiterplatte**
- Passend für Regelung Viessmann Vitotronic/Caltronic 100-300
- Ref.-Nr.: 7828192

Bestell-Nr. €/Stück  
**20 033 91** \*



- Grundleiterplatte**
- Passend für Viessmann: Diverse Typen von Mirola MA/MB, Micromatik-MC
- Ref.-Nr.: 7814485

Bestell-Nr. €/Stück  
**20 000 10** \*



- Grundleiterplatte**
- Passend für Viessmann: Diverse Typen von Trimatic-MC-B, Dekamatik-E/DE/M
- Ref.-Nr.: 7814446

Bestell-Nr. €/Stück  
**20 000 12** \*



- Grundleiterplatte**
- Passend für Viessmann: Diverse Typen von Trimatic MC, Longomatic
- Ref.-Nr.: 7814433

Bestell-Nr. €/Stück  
**20 000 11** \*

**Regelungs-Ersatzteile**



- Regelung Typ GG1 13-35 kW**
  - Passend für Viessmann: Vitodens 200/300 mit Vitotronic von 2004 bis 2007
  - Ref.-Nr.: 7825241
- Bestell-Nr. €/Stück  
**60 065 16** \*



- Regelung Typ VBC130-A06.101**
  - Passend für Viessmann: Diverse Typen von Vitodens 200 WB2B, Vitodens 222-W WS2A
  - Ref.-Nr.: 7838384
- Bestell-Nr. €/Stück  
**60 001 16** \*



- Bedieneinheit S**
  - Passend für Viessmann: Diverse Vitopend, Vitodens 100/200/300, Trimatik/Pendola-Regelungen
  - Ref.-Nr.: 7450155
- Bestell-Nr. €/Stück  
**20 000 32** \*



- Bedieneinheit BEF**
  - Passend für Viessmann: Regelung Duomatik/FL
  - Ref.-Nr.: 7450156
- Bestell-Nr. €/Stück  
**24 003 35** \*



- Digital-Schaltuhr**
  - Passend für Viessmann: Diverse Trimatic P/MC/B, Minomatik, Duomatik-FL/B
  - Größe: 72 x 72 mm
  - Ref.-Nr.: 7815581
- Bestell-Nr. €/Stück  
**24 029 42** \*



- Analog-Schaltuhr**
  - Passend für Viessmann: Diverse Typen von Trimatik 1, Motomatik, Vitolamatik
  - Maße: 72 x 72 mm
  - Ref.-Nr.: 7815355
- Bestell-Nr. €/Stück  
**60 000 17** \*



- Netztrafo**
  - Passend für Viessmann: Diverse Typen von: Vitodens 200 WB2, Vitopend WHE/WH2, Vitopend 100 WH1, Vitodens 100 WB1
  - Maße: 105 x 78 x 74 mm
  - Ref.-Nr.: 7819838
- Bestell-Nr. €/Stück  
**28 044 92** \*

**Regelungs-Ersatzteile**



**Digital-Schaltuhr**  
 • Passend für Viessmann: Diverse Typen von Novamatik, Tetramatik 1-4  
 • Maße: 45 x 130 mm  
 • Ref.-Nr.: 7815363

Bestell-Nr.	€/Stück
60 000 16	*



**Analog-Schaltuhr**  
 • Passend für Viessmann: Diverse Typen von Tetramatik, Pentamatik  
 • Typ: SUL 183.0.108  
 • Maße: 45 x 130 mm  
 • Ref.-Nr.: 7037481

Bestell-Nr.	€/Stück
60 000 15	*



**Schornsteinfeger-Prüfschalter**  
 • Passend für Viessmann: Diverse Typen von Trimatic-MC, Duomatik-FL  
 • Typ: Wippenschalter 1-polig  
 • Ref.-Nr.: 7863268 ersetzt 7811956  
 • **Lieferumfang:**  
 - Kabel und Stecker

Bestell-Nr.	€/Stück
24 000 16	*

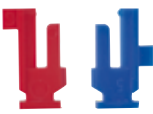

**Schaltreiter für Analoguhren**  
 • Passend für Viessmann: Diverse Typen von Trimatic, Tetramatik, zu Schaltuhren 7037481/7815355  
 • Ref.-Nr.: 7814352  
 • **Lieferumfang:**  
 - Je 10 Stück blau/rot klein  
 - Je 10 Stück blau/rot groß

Bestell-Nr.	€/VPE
20 000 14	*



**Schornsteinfeger-Prüfschalter**  
 • Passend für Viessmann: Diverse Typen von Vitodens, Vitopend  
 • Typ: Wippenschalter  
 • Ref.-Nr.: 7819923

Bestell-Nr.	€/Stück
24 000 15	*



**Außentemperatursensor**  
 • Passend für Viessmann: Trimatic-P/2  
 • Fühlerart: NTC 10 kΩ bei 25°C = 300 Ω  
 • Ref.-Nr.: 7814197

Bestell-Nr.	€/Stück
60 075 37	*



**Außentemperatursensor**  
 • Passend für Regelung Viessmann Vitotronic/Calotronic  
 • Fühlerart: Ni 500  
 • Referenz-Nr.: 7820148

Bestell-Nr.	€/Stück
60 065 11	*



**Außentemperatursensor**  
 • Passend für Viessmann: Diverse Typen von Vitotronic 200/300, Vitodens 200/300  
 • Typ: NTC 10 kΩ  
 • Ref.-Nr.: 7837053

Bestell-Nr.	€/Stück
60 001 13	*



**Kesseltemperatursensor**  
 • Passend für Viessmann: Trimatic-P/2  
 • Typ: PTC (Referenzwert R 0°C = 100 Ω)  
 • Ausführung: Stecker Nr. 3  
 • ø x Länge: 6 x 2500 mm  
 • Ref.-Nr.: 7813372

Bestell-Nr.	€/Stück
60 075 38	*



**Kesseltemperatursensor**  
 • Passend für Regelung Viessmann Vitotronic/Calotronic  
 • Ausführung: Nr. 3  
 • Ref.-Nr.: 7450632

Bestell-Nr.	€/Stück
60 065 08	*



**Kesseltemperatursensor**  
 • Passend für Viessmann: Trimatic MC  
 • Ausführung: Stecker Nr. 3  
 • ø x Länge: 6 x 2500 mm  
 • Ref.-Nr.: 7814313

Bestell-Nr.	€/Stück
60 075 39	*



**Speichertemperatursensor**  
 • Passend für Regelung Viessmann Vitotronic/Calotronic  
 • Ausführung: Nr.5  
 • Ref.-Nr.: 7450633

Bestell-Nr.	€/Stück
60 065 09	*



**Speichertemperatursensor**  
 • Passend für Viessmann: Diverse Typen von Unomatik, Duomatik, Trimatic und Dekamatik  
 • ø x Länge: 6 x 6000 mm  
 • Ref.-Nr.: 7837078

Bestell-Nr.	€/Stück
60 075 40	*



**Anlegetemperatursensor mit Leitung**  
 • Passend für Regelung Viessmann Vitotronic/Calotronic  
 • Ref.-Nr.: 7183288

Bestell-Nr.	€/Stück
60 065 10	*



**Speichertemperatursensor**  
 • Passend für Viessmann: Diverse Typen von Trimatic-MC, Tetramatic-2/4  
 • Typ: PT 500  
 • ø: 6 mm  
 • Kabellänge: 3500 mm  
 • Ausführung: Mit Stecker Nr. 5  
 • Ref.-Nr.: 7814282

Bestell-Nr.	€/Stück
60 001 14	*



**Kollektortemperatursensor**  
 • Passend für Viessmann: Diverse Typen von Vitosolic 100/200, Vitosolar 300  
 • Typ: NTC 20 K  
 • ø: 6 mm  
 • Kabellänge: 2500 mm  
 • Ref.-Nr.: 7831913

Bestell-Nr.	€/Stück
60 001 15	*



**Sicherheitstemperaturbegrenzer**  
 • Passend für Regelung Viessmann Vitotronic/Trimatic/Dekamatic/Duomatik u.a.  
 • Länge: 3510 mm  
 • Ref.-Nr.: 7820036



















Bestell-Nr.	€/Stück
60 065 06	*



**Temperaturregler**  
 • Passend für Regelung Viessmann Vitotronic/Calotronic  
 • 37 bis 104°C  
 • Länge: 1750 mm  
 • Ref.-Nr.: 7820033

Bestell-Nr.	€/Stück
60 065 07	*

**Diverse Ersatzteile**

	<p><b>Druckschalter</b></p> <ul style="list-style-type: none"> <li>• Passend für Viessmann: Diverse Typen von Pedola</li> <li>• Typ: 40 Pa</li> <li>• Ref.-Nr.: 7819190</li> </ul> <p>Bestell-Nr. €/Stück <b>53 043 86</b> *</p> <p><b>Druckschalter</b></p> <ul style="list-style-type: none"> <li>• Passend für Viessmann: Diverse Typen von Vitopend WHE 24KW, Vitopend 100 24KW, Vitodens 100 WB1 24/29KW</li> <li>• Typ: 65 Pa</li> <li>• Ref.-Nr.: 7819813</li> </ul> <p>Bestell-Nr. €/Stück <b>53 043 87</b> *</p>	 <p><b>Druckschalter</b></p> <ul style="list-style-type: none"> <li>• Passend für Viessmann: Diverse Typen von Vitopend 100 WH1 24 KW, Vitopend 222 WHSA 24 KW</li> <li>• Typ: 55/45 Pa</li> <li>• Ref.-Nr.: 7818675</li> </ul> <p>Bestell-Nr. €/Stück <b>53 043 88</b> *</p>
	<p><b>Druckschalter</b></p> <ul style="list-style-type: none"> <li>• Passend für Viessmann: Vitopend</li> <li>• Ref.-Nr.: 7819814</li> </ul> <p>Bestell-Nr. €/Stück <b>53 034 37</b> *</p>	 <p><b>Gasdruckschalter</b></p> <ul style="list-style-type: none"> <li>• Passend für Viessmann: Diverse Typen von Vitogas 100</li> <li>• Typ: Kromschroder DG 15C</li> <li>• Anschluss: DN 6 (1/8") AG</li> <li>• Ref.-Nr.: 7819269</li> </ul> <p>Bestell-Nr. €/Stück <b>24 029 17</b> *</p>
	<p><b>Gasdruckwächter</b></p> <ul style="list-style-type: none"> <li>• Passend für Viessmann: Diverse Typen von Vitopend WH2-RU 15/24KW</li> <li>• Typ: Dungs, GW 50 A3</li> <li>• Auslösedruck: 13,5 mbar</li> <li>• Ref.-Nr.: 7825426</li> </ul> <p>Bestell-Nr. €/Stück <b>53 043 85</b> *</p>	 <p><b>Gasdruckwächter</b></p> <ul style="list-style-type: none"> <li>• Passend für Viessmann: Vitopend GW 10 A3 Typ EG-E</li> <li>• Ref.-Nr.: 7822868</li> </ul> <p>Bestell-Nr. €/Stück <b>53 034 35</b> *</p>
	<p><b>Luftdruckwächter</b></p> <ul style="list-style-type: none"> <li>• Passend für Viessmann: Diverse Typen von EuroLa, Mirola</li> <li>• Typ: Dungs LGW 3 A1</li> <li>• Montage Position: senkrecht</li> <li>• Schaltpunkt: 0,8 mbar</li> <li>• Ref.-Nr.: 7815569</li> </ul> <p>Bestell-Nr. €/Stück <b>53 043 83</b> *</p>	 <p><b>Luftdruckwächter</b></p> <ul style="list-style-type: none"> <li>• Passend für Viessmann: Diverse Typen von Vitodens 300 WB3 15/18/24 KW EuroLa</li> <li>• Typ: Dungs LGW 3 A1</li> <li>• Montage Position: waagrecht</li> <li>• Schaltpunkt: 0,8 mbar</li> <li>• Ref.-Nr.: 7815725</li> </ul> <p>Bestell-Nr. €/Stück <b>53 043 84</b> *</p>
	<p><b>Drucktransmitter</b></p> <ul style="list-style-type: none"> <li>• Passend für Viessmann: Vitodens</li> <li>• Ref.-Nr.: 7822897</li> </ul> <p>Bestell-Nr. €/Stück <b>53 034 38</b> *</p>	 <p><b>Strömungskontrollschalter</b></p> <ul style="list-style-type: none"> <li>• Passend für Viessmann: Vitodens 200 (45/60 kW) ab 2007</li> <li>• Ref.-Nr.: 7826542</li> </ul> <p>Bestell-Nr. €/Stück <b>24 018 65</b> *</p>
	<p><b>Strömungswächter Gas-Wandgerät</b></p> <ul style="list-style-type: none"> <li>• Passend für Viessmann: Diverse Typen von Vitodens 100 WB1 24 KW, Vitodens 200 WB2 11/24/32 KW</li> <li>• Länge: 60 mm</li> <li>• Anschluss: DN 20 (3/4")</li> <li>• Ref.-Nr.: 7843823 ersetzt 7819383</li> <li>• Lieferumfang: - Dichtungen</li> </ul> <p>Bestell-Nr. €/Stück <b>24 034 35</b> *</p>	 <p><b>Temperatursensor</b></p> <ul style="list-style-type: none"> <li>• Passend für Viessmann: Vitopend u.a.</li> <li>• Ref.-Nr.: 7819967</li> </ul> <p>Bestell-Nr. €/Stück <b>20 033 72</b> *</p>
	<p><b>Drucksensor</b></p> <ul style="list-style-type: none"> <li>• Passend für Viessmann: Diverse Typen von Vitodens 200 WB2 11/24/32/40/60 KW</li> <li>• Typ: 0-4 Bar</li> <li>• Ref.-Nr.: 7843803 ersetzt 7818058</li> </ul> <p>Bestell-Nr. €/Stück <b>24 032 64</b> *</p>	 <p><b>Drucksensor</b></p> <ul style="list-style-type: none"> <li>• Passend für Viessmann: Vitodens mit Vitotronic ab 2007</li> <li>• Ref.-Nr.: 7826025</li> </ul> <p>Bestell-Nr. €/Stück <b>24 018 64</b> *</p>
	<p><b>Wasserschalter kurz</b></p> <ul style="list-style-type: none"> <li>• Passend für Viessmann: Vitopend 200/Vitodens 200</li> <li>• Ref.-Nr.: 7822762</li> </ul> <p>Bestell-Nr. €/Stück <b>60 065 13</b> *</p>	 <p><b>Wasserdruckschalter</b></p> <ul style="list-style-type: none"> <li>• Passend für Viessmann: Vitodens 300 (11-24 kW), EuroLa (11-24 kW), bis 2003</li> <li>• Ref.-Nr.: 7820384</li> </ul> <p>Bestell-Nr. €/Stück <b>24 018 61</b> *</p>
	<p><b>Wasserschalter</b></p> <ul style="list-style-type: none"> <li>• Passend für Viessmann: Vitopend 100 (u.a.)</li> <li>• Ref.-Nr.: 7819805</li> </ul> <p>Bestell-Nr. €/Stück <b>60 065 12</b> *</p>	 <p><b>Thermoschalter</b></p> <ul style="list-style-type: none"> <li>• Passend für Viessmann: Vitodens mit Vitotronic ab 2007</li> <li>• 100°C</li> <li>• Ref.-Nr.: 7825487</li> </ul> <p>Bestell-Nr. €/Stück <b>20 033 89</b> *</p>



**Diverse Ersatzteile**



**Gemischklappe**

- Passend für Viessmann: Diverse Typen von Vitodens 200 WB2A, Vitodens 222-F FS2A
- Ref.-Nr.: 7831924
- **Lieferumfang:**
  - Befestigungsschrauben

Bestell-Nr.	€/Stück
<b>24 000 08</b>	*

**Gemischklappe Mehrfachbelegung**

- Passend für Viessmann: Vitodens 200 (19-30 kW) mit Vitotronic, 2004 bis 2007
- Ref.-Nr.: 7822789

Bestell-Nr.	€/Stück
<b>24 018 62</b>	*



**3/2-Wege Ventil**

- Passend für Viessmann: Diverse Typen von Vitodens 200 WB2 11/24/32 KW, Vitopend WHO/WHE/WH2, Vitodens 100 WB1, Vitopend 100 HW1, Condutherm 8-24 KW
- Ref.-Nr.: 7819877

Bestell-Nr.	€/Stück
<b>24 029 64</b>	*

**3-Wege Ventil**

- Passend für Viessmann: Diverse Typen von Pendola
- Ref.-Nr.: 7813934
- **Lieferumfang:**
  - O-Ringe
  - Armaturenfett

Bestell-Nr.	€/Stück
<b>24 029 65</b>	*



**Manometer**

- Passend für Viessmann: Diverse Typen von Vitodens 200 WB2 A/B, Vitopend 200-W WH2A, Vitodens 300 WB3 A/B
- Messbereich Druck: 0 bis 4 bar
- Fühler-ø: 11 mm
- Ausführung: Mit Kapillarleitung
- ø: 43 mm
- Markierung bei: 3 bar
- Ref.-Nr.: 7822739

Bestell-Nr.	€/Stück
<b>24 029 30</b>	*



**Manometer**

- Passend für Viessmann: Diverse Typen von Vitodens 100 WB1, Vitodens 200 WB2, Vitodens 300 WB3A
- Messbereich Druck: 0 bis 4 bar
- Fühler-ø: 11 mm
- Ausführung: mit Panzerschlauch
- Größe: ø 43 mm x 800 mm
- Ref.-Nr.: 7822943
- **Lieferumfang:**
  - Adapternippel x DN 8
  - Armaturenfett

Bestell-Nr.	€/Stück
<b>24 003 78</b>	*



**Kleinteilesatz Unit-Öl**

- Passend für Viessmann: Diverse Typen von Unit-Ölbrenner
- Ref.-Nr.: 7318979

Bestell-Nr.	€/Set
<b>24 003 88</b>	*



**Verschluss für Vorderblech**

- Passend für Viessmann: Diverse Typen von Vitocal 300, Vitogas 100, Vitorond 200
- Ref.-Nr.: 7819591

Bestell-Nr.	€/Stück
<b>24 003 83</b>	*



**Schauglas mit Dichtung**

- Passend für Viessmann: Paromat, Randomat, Tasso, Vertomat, Vitocrossal 300, Vitoplex, Vitorond
- ø: 45 mm
- Ref.-Nr.: 7811837
- **Lieferumfang:**
  - Dichtungen

Bestell-Nr.	€/Stück
<b>24 029 56</b>	*



**Hubmagnet**

- Passend für Viessmann: RotriX- Ölbrenner 15-27 KW
- Ref.-Nr.: 7822303
- **Lieferumfang:**
  - Dichtung
  - Schrauben

Bestell-Nr.	€/Stück
<b>24 029 71</b>	*

**Hubmagnet**

- Passend für Viessmann: Vitoflame 300 18-33 kW
- Ref.Nr.: 7828374
- **Lieferumfang:**
  - Dichtung
  - Befestigungsschrauben

Bestell-Nr.	€/Stück
<b>24 001 87</b>	*



**Hubmagnet**

- Passend für Viessmann: RotriX-Ölbrenner 18-27 kW
- Ref.Nr.: 7318974
- **Lieferumfang:**
  - Befestigungsschrauben

Bestell-Nr.	€/Stück
<b>24 001 86</b>	*



**Antriebsmotor**

- Passend für Viessmann: Diverse Typen von Atola, Edelstahlkessel
- Ref.-Nr.: 7819001
- **Lieferumfang:**
  - Bohrschablone
  - Adapter
  - Stecker

Bestell-Nr.	€/Stück
<b>90 058 26</b>	*

**Plattenwärmetauscher**



- **Passend für Viessmann:** Diverse Typen von Vitodens 222 WS2, Vitodens 333 WS3A/B/C
- Maße: 207 x 72 x 45 mm
- Ref.-Nr.: 7822474
- **Lieferumfang:**
  - Dichtungen

Bestell-Nr. €/Stück  
**24 029 67** \*



- **Passend für Viessmann:** Diverse Typen von Vitopend WH2-Kombi-RU/RA 18/24 kW EG-E, Vitopend 200 WHK-Kombi-RU 28 kW, Vitodens 200 WB2-Kombi-24 kW, Vitodens 100 WB1-Kombi-RU 24 kW
- Maße: 120 x 275 x 80 mm
- Ref.-Nr.: 7819802
- **Lieferumfang:**
  - Dichtungen
  - Armaturenfett

Bestell-Nr. €/Stück  
**24 029 04** \*



- **Passend für Viessmann:** Diverse Typen von Vitopend WHO/WHE, Vitopend 100 WH1
- Maße: 205 x 73 x 35 mm
- Ref.-Nr.: 7817471
- **Lieferumfang:**
  - Dichtungen
  - Armaturenfett
  - Befestigungsschrauben

Bestell-Nr. €/Stück  
**24 029 66** \*

**Gaskombiregler**



- **Passend für Viessmann:** Vitogas und diverse GS1 Gaskessel Typ VR4601AB1067
- Ref.-Nr.: 7820911
- **Lieferumfang:**
  - Mit Anschluss- und Befestigungszubehör

Bestell-Nr. €/Set  
**50 014 04** \*

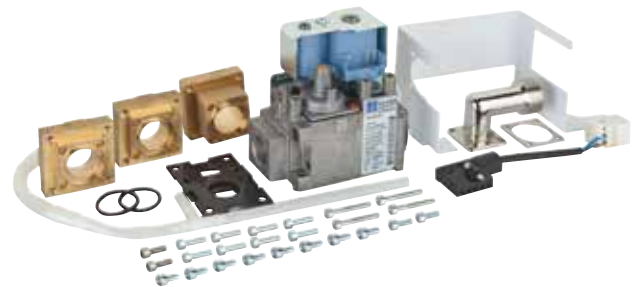

- **Passend für Viessmann:** Diverse Typen von Vitodens 300 WB3 15/18/24 kW, Vitodens 100 WB1 24 kW
- Typ: Sit 848 Sigma 0.848.026
- Anschluss: DN 15 (1/2")
- Ref.-Nr.: 7817510
- **Lieferumfang:**
  - Flanschadapter
  - Haltebügel
  - Kabelstecker
  - Schlauch
  - Dichtungen

Bestell-Nr. €/Stück  
**50 050 79** \*



- **Passend für Viessmann:** Atola/Rexola Gaskessel Typ VR8605A1001
- Ref.-Nr.: 7148851

Bestell-Nr. €/Stück  
**50 014 05** \*



- **Passend für Viessmann:** Vitodens Serie 200 (19-105 kW), Serie 300 (13-35 kW), mit Vitotronic ab 2007, Typ CES 10AF6Q14UB
- Ref.-Nr.: 7836324 ersetzt 7826508

Bestell-Nr. €/Stück  
**50 014 07** \*



- **Passend für Viessmann:** Vitodens Serie 300 (35/49/66 kW) und Serie 333 (26 kW), 2004 bis 2007, Typ CGS71DR10 206 V
- Ref.-Nr.: 7827526

Bestell-Nr. €/Stück  
**50 014 06** \*



- **Passend für Viessmann:** Diverse Typen von Vitodens 200 WB2 11/24/32/44/60 kW
- Typ: Kromschöder CGS 71 D R10 20V
- Ref.-Nr.: 7827527

Bestell-Nr. €/Stück  
**50 050 80** \*

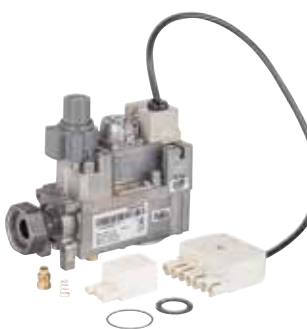

- **Passend für Viessmann:** Diverse Typen von Atola
- Typ: V 4610 C 1001
- Ref.-Nr.: 7813043
- **Lieferumfang:**
  - Dichtungen
  - 3-poliger Stecker
  - Zündgasverschraubung

Bestell-Nr. €/Stück  
**50 000 15** \*



- **Passend für Viessmann:** Diverse Typen von Atola ARN 17-88 kW EG-E/FLG, Atola AVB 17-88 kW EG-E/FLG, Atola RN 56-88 kW, I Litola LV 11-39 kW EG-E, Litola LVB 11-45 kW EG-E/FLG
- Typ: VR 4601 A 1038
- Ref.-Nr.: 7383468
- **Lieferumfang:**
  - Zündgasleitung  $\varnothing$  6 mm, Länge 600 mm
  - Zündgasverschraubung
  - Dichtungen

Bestell-Nr. €/Stück  
**50 050 78** \*

**Umwälzpumpenmotoren und Zubehör**



- Passend für Viessmann Vitodens bis 2003, Typ VIUPE-60 KM BUS
- Ref.-Nr.: 7819749

Bestell-Nr. €/Stück  
**90 520 92** \*

- Passend für Viessmann Vitodens 222 Typ VIUPE 60 KM BUS
- Ref.-Nr.: 7822731

Bestell-Nr. €/Stück  
**90 520 97** \*



- Passend für Viessmann Vitopend Typ VIUP-40/60
- Ref.-Nr.: 7820915

Bestell-Nr. €/Stück  
**90 520 91** \*

- Passend für Viessmann Vitodens ab 2004 Typ VI RLE-40/60
- Ref.-Nr.: 7822691

Bestell-Nr. €/Stück  
**90 520 95** \*



- Passend für Viessmann Systemverbindungssets und Heizkreisdivicone Typ 4-3
- Ref.-Nr.: 7818045

Bestell-Nr. €/Stück  
**90 521 06** \*

- Passend für Viessmann Systemverbindungssets und Heizkreisdivicone Typ 6-3
- Ref.-Nr.: 7818046

Bestell-Nr. €/Stück  
**90 521 07** \*



- Passend für Viessmann Heizkreisdivicone Typ VI Alpha 2/40
- Passender Pumpenflansch Art.-Nr.: 90 521 03
- Ref.-Nr.: 7830890

Bestell-Nr. €/Stück  
**90 521 49** \*

- Passend für Viessmann Heizkreisdivicone Typ VI Alpha 2/60
- Passender Pumpenflansch Art.-Nr.: 90 521 03
- Ref.-Nr.: 7830891

Bestell-Nr. €/Stück  
**90 521 48** \*



- Passend für Viessmann Vitodens 300 Typ VIHU/6 BUS/70 BUS
- Ref.-Nr.: 7837520 ersetzt 7818330

Bestell-Nr. €/Stück  
**90 520 94** \*



- Passend für Viessmann Vitodens bis 2003, Typ VIHU/7 BUS
- Ref.-Nr.: 7837521 ersetzt 7819750

Bestell-Nr. €/Stück  
**90 520 93** \*



- Passend für Viessmann Vitodens 222 Typ VIZ/2-3 P
- Ref.-Nr.: 7822354

Bestell-Nr. €/Stück  
**90 520 96** \*



- Passend für Viessmann Vitodens 200/300 u.a. Typ VI RLE UMP 70
- Ref.-Nr.: 7835807 ersetzt 7826482

Bestell-Nr. €/Stück  
**90 521 02** \*



- Passend für Viessmann: Diverse Typen von Vitodens 343-W, Vitotres 343, Vitocal 222/343, mirola, Gasola, Vitorond 111/222
- Typ: VIUPS-60
- Ref.-Nr.: 7818042

Bestell-Nr. €/Stück  
**90 058 27** \*



- Passend für Viessmann Heizkreisdivicone ab Bj. 1996 VIHU 25/7.5
- Ref.-Nr.: 7858002 ersetzt 7861068 und 7428250

Bestell-Nr. €/Stück  
**90 880 85** \*



- Pumpenflansch**
- Passend für Grundfos-Pumpen
- Ref.-Nr.: 7516134

Bestell-Nr. €/Stück  
**90 521 03** \*



- Pumpenflansch**
- Passend für Wilo-Pumpen Ku
- Ref.-Nr.: 7823971

Bestell-Nr. €/Stück  
**90 521 08** \*

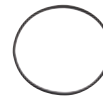

- O-Ring**
- Passend für sonstige Pumpen
- Ref.-Nr.: 7815665

Bestell-Nr. €/Stück  
**90 521 09** \*

**WS L-BOXX® 136 Ersatzteilekoffer für Weishaupt**



**29-teilig**

**bestehend aus:**

• **WS L-BOXX® 102 + Insetboxen + Deckeleinlage Ölbrenner**

- 1 x Doppelzündelektrode für WL10 bis Bj ca. 88
- 1 x Doppelzündelektrode für WL 5/10/20
- 1 x Doppelzündelektrode für WL 10/1 LN
- 1 x Zündkabelsatz für WL10/20
- 1 x Zündkabelsatz für Weishaupt WL 5
- 1 x Zündeinheit für WL 5/10/20/30/40
- 1 x Ölfeuerungsautomat LOA 24.171
- 1 x Flammenfühler QRB 1 B für WL 5/10
- 1 x Flammenfühler QRB 1 B für WL 10/20
- 1 x Heizpatrone Vorwärmer für WL 10/20/30
- 1 x Temp. Schalter Vorwärmer für WL 10/20/30
- 1 x Luftklappenstellantrieb für WL10/20
- 1 x Ölpumpe Suntec AL 35C für WL 5/10/20 alt
- 1 x Ölpumpe Suntec ALE 30C für WL 5/10/20 neu
- 2 x Steckkupplung 1-flächig
- 1 x Kupplungsmittelstück für WL 10
- 1 x Kupplungsmittelstück für WL 20/30
- 1 x Kondensator für Brennermotor WL 5
- 2 x Magnetventilschule Suntec für AL/AS Pumpen
- 2 x Ersatzfilter Suntec für AL/AS/AE/ Pumpen

**Für Gasgerät/Gasbrenner**

- 1 x Zündelektrode für WTC 15
- 1 x Ionisationselektrode für WTC 15
- 1 x Zündelektrode für WG 10
- 1 x Zündelektrode für WG 20
- 1 x Ionisationselektrode für WG 10/20
- 1 x Ionisationselektrode für WG 30

Bestell-Nr.	€/Stück
<b>20 034 09</b>	*

**Wartungssets**

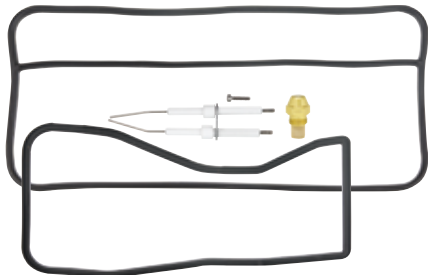

- **Passend für weishaupt: WTC-OB**
- **Lieferumfang:**
  - Zündelektroden mit Blech und Schraube
  - Düse
  - Dichtung Kondensatwanne
  - Dichtung Brennergehäuse

passend für	Ref.-Nr.	Bestell-Nr.	€/Set
WTC-OB 18-A 1.18B	462 000 0015/2	<b>24 001 80</b>	*
WTC-OB 20/25-A	462 000 0016/2	<b>24 001 83</b>	*
WTC-OB 30-A	462 000 0007/2	<b>24 001 84</b>	*
WTC-OB 35-A	462 000 0008/2	<b>24 001 85</b>	*

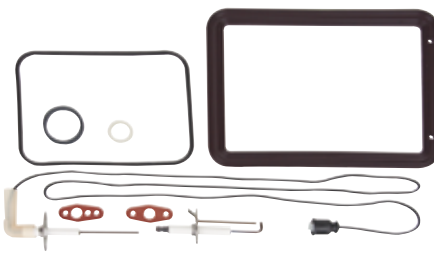

- **Passend für weishaupt: WTC 15-A**
- Ref.-Nr.: 481 011 0017/2
- **Lieferumfang:**
  - Zündelektrode mit Dichtung
  - Ionisationselektrode mit Dichtung
  - Dichtung Gasanschluss
  - Dichtung Siphon
  - Dichtung für Wartungsdeckel
  - Brennerdichtung
  - Wartungsanleitung

Bestell-Nr.	€/Set
<b>24 032 73</b>	*

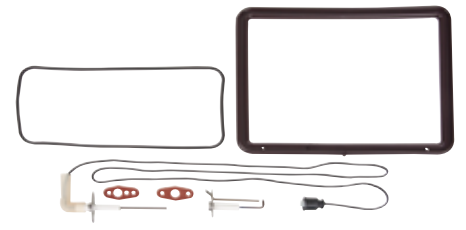

- **Passend für weishaupt: WTC 25/32-A**
- Ref.-Nr.: 481 111 0017/2
- **Lieferumfang:**
  - Zündelektrode mit Dichtung
  - Ionisationselektrode mit Dichtung
  - Dichtung Gasanschluss
  - Dichtung Siphon
  - Dichtung für Wartungsdeckel
  - Brennerdichtung
  - Wartungsanleitung

Bestell-Nr.	€/Set
<b>24 032 74</b>	*

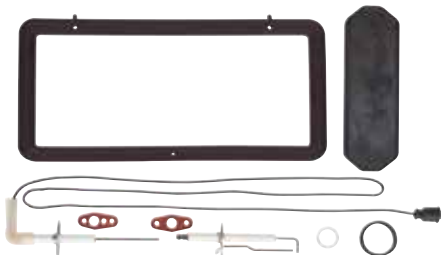

- **Passend für weishaupt: WTC 45-A**
- Ref.-Nr.: 481 401 0017/2
- **Lieferumfang:**
  - Zündelektrode mit Dichtung
  - Ionisationselektrode mit Dichtung
  - Dichtung Gasanschluss
  - Dichtung Siphon
  - Dichtung für Wartungsdeckel
  - Brennerdichtung
  - Wartungsanleitung

Bestell-Nr.	€/Set
<b>24 032 75</b>	*

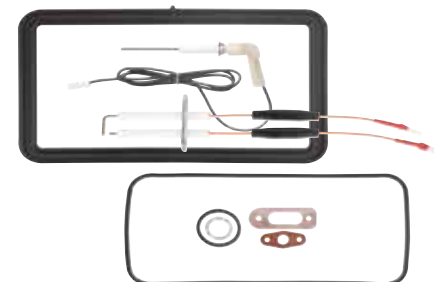

- **Passend für weishaupt: WTC-GW 25/32-B**
- Ref.-Nr.: 483 111 0022/2
- **Lieferumfang:**
  - Zündelektrode mit Dichtung
  - Ionisationselektrode mit Dichtung
  - Dichtung Gasanschluss
  - Dichtung Siphon
  - Dichtung für Wartungsdeckel
  - Brennerdichtung
  - Wartungsanleitung

Bestell-Nr.	€/Set
<b>24 001 78</b>	*

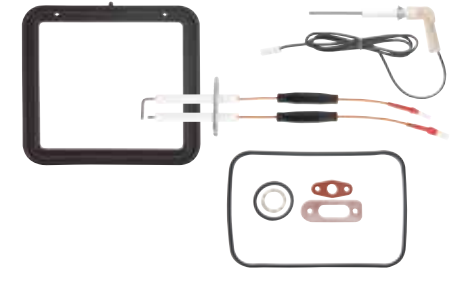

- **Passend für weishaupt: WTC-GW/GB 15-B**
- Ref.-Nr.: 483 011 0022/2
- **Lieferumfang:**
  - Zündelektrode mit Dichtung
  - Ionisationselektrode mit Dichtung
  - Dichtung Gasanschluss
  - Dichtung Siphon
  - Dichtung für Wartungsdeckel
  - Brennerdichtung
  - Wartungsanleitung

Bestell-Nr.	€/Set
<b>24 001 75</b>	*



**Wartungsset**

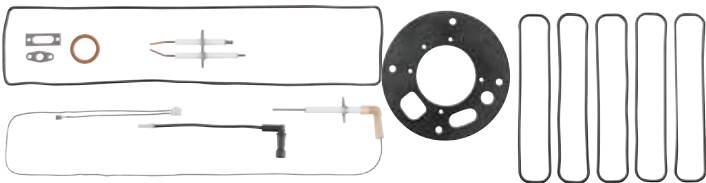

- **Passend für weishaupt: WTC-GB-A**
- Ref.-Nr.: 48230100162
- **Lieferumfang:**
  - Zündelektrode mit Dichtung
  - Ionisationselektrode mit Dichtung
  - Massekabel Zündeinrichtung
  - Dichtung Gasanschluss

- Dichtung Wartungsdeckel
- Kondensatwanne
- Dichtung Wartungsdeckel
- Wärmetauscher
- Dichtung Brennerflansch
- Montageanleitung

Bestell-Nr. €/Set  
**24 034 98** \*

**Zündelektroden**



- **Passend für weishaupt: WL10A bis ca. '88**
- Isolator: 25 x 43 mm
- Draht: 15 + 23 mm
- Anschluss: 4 mm
- Ref.-Nr.: 142 013 1027/7

Bestell-Nr. €/Stück  
**29 004 01** \*



- **Passend für weishaupt: WL 10, WL 15, WL 20, WL5-A/B, WL5-A-H-LN**
- Steckanschluss: 4 mm
- Isolator: 25,5 x 38,5 mm
- Draht gebogen: 2 x 16 + 25 mm
- Anschluss: 4 mm
- Ref.-Nr.: 241 050 1013/7
- ersetzt 241 200 1018/7 und 241 200 1019/7

Bestell-Nr. €/Stück  
**29 004 03** \*



- **Passend für weishaupt: WL10/11LN, WL5-A-HLN**
- Isolator: 25 x 42 mm
- Draht: 2 x 20 + 23 mm
- Anschluss: 4 mm
- Ref.-Nr.: 241 100 1001/7

Bestell-Nr. €/Stück  
**29 044 02** \*



- **Passend für weishaupt: WL-20-3**
- Isolator: 24,5 x 37,5 mm
- Draht gebogen: 2 x 16 + 23 + 2 mm
- Anschluss: 4 mm
- Ref.-Nr.: 241 200 1020/7
- ersetzt 241 200 1026/7

Bestell-Nr. €/Stück  
**29 044 11** \*



- **Passend für weishaupt: WL30-A/ZA/WL 40**
- Isolator: 24 x 48 mm
- Draht: 2 x 16 + 36 + 5 mm
- Anschluss: 4 mm
- Ref.-Nr.: 241 310 1010/7
- ersetzt 241 300 1025/7

Bestell-Nr. €/Stück  
**29 004 04** \*



- **Passend für weishaupt: WL20 ca.'88**
- Isolator: 25 x 43 mm
- Draht: 2 x 28 + 14 mm
- Anschluss: 4 mm
- Ref.-Nr.: 241 210 1011/7
- ersetzt 241 200 1019/7

Bestell-Nr. €/Stück  
**29 004 02** \*



- **Passend für weishaupt: WL20/2-C**
- Isolator: 25 x 47 mm
- Draht ø: 2,5 mm
- Drahtlänge: 2 x 17 + 33 mm
- Anschluss: 4,0 mm
- Ref.-Nr.: 241 210 1011/7
- ersetzt 241 210 1004/7

Bestell-Nr. €/Stück  
**29 056 20** \*



- **Passend für weishaupt: WL20LN**
- Isolator: 25 x 42 mm
- Draht: 17+28 mm
- Anschluss: 4 mm
- Ref.-Nr.: 241.200.1452/7

Bestell-Nr. €/Stück  
**29 044 03** \*



- **Passend für weishaupt: WL30LN**
- Isolator: 25 x 42,5 mm
- Draht: 2 x 34,5 mm
- Anschluss: 4 mm
- Ref.-Nr.: 241 300 1018/7

Bestell-Nr. €/Stück  
**29 044 04** \*



- **Passend für weishaupt: WL5-PB-H purflam**
- Ausführung: MB 900
- Isolator: 6,8 x 12 x 80
- Draht ø: 2,5 mm
- Drahtlänge: 15 + 35 mm
- Anschluss: 4,0 mm
- Ref.-Nr.: 245 050 1445/7
- **Lieferumfang:** - Befestigungssatz

Bestell-Nr. €/Satz  
**29 056 29** \*



- **Passend für weishaupt: WL5-PB-H purflam**
- Ausführung: MB 800
- Isolator: 6,8 x 12 x 80 mm
- Draht ø: 2,5 mm
- Drahtlänge: 15 + 25 mm
- Anschluss: 4,0
- Ref.-Nr.: 245 050 1444/7
- **Lieferumfang:** - Befestigungssatz

Bestell-Nr. €/Satz  
**29 056 28** \*



- **Passend für weishaupt: WTC 15/25/32 A**
- Ref.-Nr.: 481 011 3017/2
- **Lieferumfang:** - Dichtung in OVP

Bestell-Nr. €/Stück  
**29 004 12** \*



- **Passend für weishaupt: WTC 15/25/32A**
- Ohne Dichtung
- Ref.-Nr.: 481 011 3022/7

Bestell-Nr. €/Stück  
**29 004 09** \*



- **Passend für weishaupt: WTC 45, 60**
- Ref.-Nr.: 481 401 3033/7
- Ohne Dichtung

Bestell-Nr. €/Stück  
**29 004 10** \*



- **Dichtung**
- **Passend für weishaupt: WTC 15-60-A**
- Maße: 19 x 42 mm
- Stärke: 1,5 mm
- Ref.-Nr.: 481 011 3023/7

Bestell-Nr. €/Stück  
**24 024 19** \*



- **Passend für weishaupt: WTC 25 N/F**
- Isolator: 9,4 x 60 mm
- Draht ø: 3 mm
- Drahtlänge: 19 + 7 mm
- Drahtlänge Ionisation: 47 mm
- Anschluss: 4,0 mm
- Halblech: 17 x 38 mm
- Ref.-Nr.: 481 211 3008/2

Bestell-Nr. €/Stück  
**29 056 31** \*



- **Passend für weishaupt: WTC-GB-A**
- Isolator: 9,4 x 72/89 mm
- Draht ø: 3,5 mm
- Drahtlänge: 2 x 14 + 24
- Anschluss: 4,0/6,3 mm
- Halblech: 52 x 19 mm
- Kabellänge: 150 mm
- Ref.-Nr.: 48200130262
- **Lieferumfang:** - Anschlusskabel - Dichtung

Bestell-Nr. €/Stück  
**29 058 44** \*



- **Dichtung**
- **Passend für weishaupt: WTC-GB-A**
- Maße: 52 x 19 mm
- Stärke: 1 mm
- Ref.-Nr.: 48210130277

Bestell-Nr. €/Stück  
**24 034 99** \*

**Zündelectroden**



- **Passend für weishaupt: WTG 9-34**
- Isolator: 9 x 60 mm
- Draht ø: 2,5 mm
- Drahtlänge: 46 mm
- Massedraht: ø 3 x 76 + 17 mm
- Anschluss: 4,0 mm
- Halblech: 30 x 50 mm
- Ref.-Nr.: 450 110 3050/7

Bestell-Nr.	€/Stück
<b>29 056 30</b>	*



- **Passend für weishaupt: WTC-GW 15-32-B**
- Ref.-Nr.: 483 011 3015/2
- **Lieferumfang:**  
- Dichtung

Bestell-Nr.	€/Stück
<b>29 000 44</b>	*



- **Dichtung für Zündelectrode**
- **Passend für weishaupt: WTC-GW 15-32-B**
- Maße: 60 x 23 mm
- Stärke: 1,5 mm
- Ref.-Nr.: 483 011 3016/7

Bestell-Nr.	€/Stück
<b>24 001 76</b>	*



- **Passend für weishaupt: WG1-3, WG 30**
- Isolator: 6 x 80 mm
- Draht: 5 + 19 mm
- Anschluss: 6,3 mm
- Ref.-Nr.: 132 101 1403/7

Bestell-Nr.	€/Stück
<b>29 014 02</b>	*



- **Passend für weishaupt: WL2/0**
- Isolator: 6 x 80 mm
- Draht: 7 + 20 mm
- Anschluss: 6,3 mm
- Ref.-Nr.: 141 213 1014/7

Bestell-Nr.	€/Stück
<b>29 014 07</b>	*



- **Passend für weishaupt: WL2/2**
- Isolator: 11 x 79 mm
- Draht: 10 + 20 mm
- Anschluss: 6,3 mm
- Ref.-Nr.: 141 213 1010/7

Bestell-Nr.	€/Stück
<b>29 014 08</b>	*



- **Passend für weishaupt: WG30/WGL30, links**
- Isolator: 14 x 86 mm
- Draht: 38 x 20 mm
- Anschluss: 6,3 mm
- Ref.-Nr.: 155 327 1420/7

Bestell-Nr.	€/Stück
<b>29 044 16</b>	*



- **Passend für weishaupt: WG30/WGL30, G3/1-E, rechts**
- Isolator: 14 x 86 mm
- Draht: 43 x 13 mm
- Anschluss: 6,3 mm
- Ref.-Nr.: 151 327 1433/7

Bestell-Nr.	€/Stück
<b>29 044 17</b>	*



- **Passend für weishaupt: WG5, WG10, WG20, WG30**
- Isolator: 6 x 80 mm
- Draht: 5 + 18 mm
- Anschluss: 4 mm
- Ref.-Nr.: 232 200 1421/7

Bestell-Nr.	€/Stück
<b>29 044 18</b>	*



- **Passend für weishaupt: LZ5**
- Ausführung: Links
- Isolator: 14 x 125 mm
- Draht ø: 3 mm
- Drahtlänge: 8 + 33 + 6 mm
- Anschluss: 6,3 mm
- Ref.-Nr.: 111 564 1001/7

Bestell-Nr.	€/Stück
<b>29 056 23</b>	*



- **Passend für weishaupt: L1/3/9Z, L30/40Z, GL30Z**
- Ausführung: Rechts
- Isolator: 14 x 100 mm
- Draht ø: 3 mm
- Drahtlänge: 9 + 30 + 6 mm
- Anschluss: 6,3 mm
- Ref.-Nr.: 211 163 1012/7

Bestell-Nr.	€/Stück
<b>29 056 19</b>	*



- **Passend für weishaupt: L7Z - L8Z/2**
- Ausführung: Rechts
- Isolator: 14 x 125 mm
- Draht ø: 3 mm
- Drahtlänge: 10 + 40 + 6 mm
- Anschluss: 6,3 mm
- Ref.-Nr.: 111 764 1004/7

Bestell-Nr.	€/Stück
<b>29 056 24</b>	*



- **Passend für weishaupt: L1/3, L9Z, L30Z, L40Z, GL30Z**
- Ausführung: Links
- Isolator: 14 x 100 mm
- Draht ø: 3 mm
- Drahtlänge: 9 + 25 + 7 mm
- Anschluss: 6,3 mm
- Ref.-Nr.: 211 163 1011/7

Bestell-Nr.	€/Stück
<b>29 056 21</b>	*



- **Passend für weishaupt: LZ5**
- Ausführung: Rechts
- Isolator: 14 x 125 mm
- Draht ø: 3 mm
- Drahtlänge: 8 + 33 + 6 mm
- Anschluss: 6,3 mm
- Ref.-Nr.: 111 564 1002/7

Bestell-Nr.	€/Stück
<b>29 056 22</b>	*



- **Passend für weishaupt: M3Z-MS9Z**
- Ausführung: Rechts
- Isolator: 14 x 125 mm
- Draht ø: 3 mm
- Drahtlänge: 9 + 38 + 7 mm
- Anschluss: 6,3 mm
- Ref.-Nr.: 212 163 1021/7

Bestell-Nr.	€/Stück
<b>29 056 26</b>	*



- **Passend für weishaupt: RL 8-11, RMS 7-11, Gr. 70**
- Ausführung: rechts
- Isolator: 14 x 200 mm
- Draht-ø: 3,0 mm
- Drahtlänge: 35 + 22 + 6 mm
- Anschluss: 6,3 mm
- Ref.-Nr.: 111 974 1008/7

Bestell-Nr.	€/Stück
<b>29 000 82</b>	*

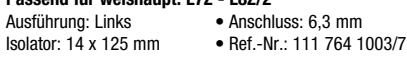

- **Passend für weishaupt: L7Z - L8Z/2**
- Ausführung: Links
- Isolator: 14 x 125 mm
- Draht ø: 3 mm
- Drahtlänge: 10 + 35 + 6 mm
- Anschluss: 6,3 mm
- Ref.-Nr.: 111 764 1003/7

Bestell-Nr.	€/Stück
<b>29 056 25</b>	*

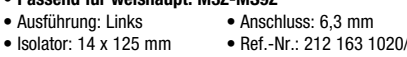

- **Passend für weishaupt: M3Z-MS9Z**
- Ausführung: Links
- Isolator: 14 x 125 mm
- Draht ø: 3 mm
- Drahtlänge: 9 + 38 + 7 mm
- Anschluss: 6,3 mm
- Ref.-Nr.: 212 163 1020/7

Bestell-Nr.	€/Stück
<b>29 056 27</b>	*

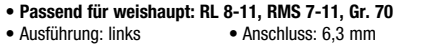

- **Passend für weishaupt: RL 8-11, RMS 7-11, Gr. 70**
- Ausführung: links
- Isolator: 14 x 200 mm
- Draht-ø: 3,0 mm
- Drahtlänge: 35 + 22 + 6 mm
- Anschluss: 6,3 mm
- Ref.-Nr.: 111 974 1007/7

Bestell-Nr.	€/Stück
<b>29 000 83</b>	*

**Ionisationselektroden**



- **Passend für weishaupt: WG5/10/20/30**
- Isolator: 6 x 80 mm
- Draht: 7 + 20 mm
- Anschluss: 6,3 mm
- Ref.-Nr.: 232 100 1420/7

Bestell-Nr.	€/Stück
<b>29 044 20</b>	*



- **Passend für weishaupt: WG1-3/WG30**
- Anschluss: 6,3 mm
- Ref.-Nr.: 132 101 1404/7

Bestell-Nr.	€/Stück
<b>29 014 01</b>	*



- **Passend für weishaupt: G1-G7**
- Isolator: 14 x 85 mm
- Draht ø: 3 mm
- Drahtlänge: 150 mm
- Anschluss: 6,3 mm
- Ref.-Nr.: 151 327 1434/7

Bestell-Nr.	€/Stück
<b>29 056 16</b>	*



- **Passend für weishaupt: WTG 9**
- Isolator: 6,8 x 47 mm
- Draht ø: 2,5 mm
- Drahtlänge: 4 + 24 + 41 mm
- Anschluss: 4,0 mm
- Halblech: 16 x 22 mm
- Ref.-Nr.: 450 110 3051/7

Bestell-Nr.	€/Stück
<b>29 056 17</b>	*



- **Passend für weishaupt: WTG14 - 34**
- Isolator: 9 x 60 mm
- Drahtlänge: 1 x 46 mm, 1 x 76 + 17 mm
- Anschluss: 4 x 4 mm
- Halblech: 30 x 50 mm
- Ref.-Nr.: 450 210 3010/7

Bestell-Nr.	€/Stück
<b>29 056 18</b>	*



- **Passend für weishaupt: WTC 15/25/32 A**
- Ref.-Nr.: 481 011 3016/2
- **Lieferumfang:**  
- Dichtung OVP

Bestell-Nr.	€/Stück
<b>29 004 13</b>	*



- **Passend für weishaupt: WTC 15/25/32 A**
- Ohne Dichtung
- Ref.-Nr.: 481 011 3011/2

Bestell-Nr.	€/Stück
<b>29 004 11</b>	*

- **Passend für weishaupt: WTC 45-A, 60-A**
- Ohne Dichtung
- Ref.-Nr.: 481.401.3004/2

Bestell-Nr.	€/Stück
<b>29 004 08</b>	*



- **Passend für weishaupt: WTC-GW 15-32-B**
- Isolator: 56 x 9,5 mm
- Draht ø: 3,5 mm
- Drahtlänge: 54 mm
- Anschluss: 6 mm Flachhülse
- Halblech: 40 x 16 mm
- Ref.-Nr.: 483 011 3016/2
- **Lieferumfang:**  
- Dichtung

Bestell-Nr.	€/Stück
<b>29 000 43</b>	*



- **Passend für weishaupt: WTC-GB-A**
- Isolator: 9,5 x 90 mm
- Draht ø: 3,5 mm
- Drahtlänge: 45 mm
- Anschluss: 6 mm Flachhülse, Anschlussstecker
- Halblech: 40 x 16 mm
- Ref.-Nr.: 48210130082
- **Lieferumfang:**  
- Dichtung

Bestell-Nr.	€/Stück
<b>29 058 45</b>	*



**Dichtung**

- **Passend für weishaupt: WTC 15-A/B**
- Maße: 19 x 44 mm
- Stärke: 1,5 mm
- Ref.-Nr.: 481 011 3025/7

Bestell-Nr.	€/Stück
<b>24 024 20</b>	*



**Dichtung**

- **Passend für weishaupt: WTC-GB-A**
- Maße: 42 x 18 mm
- Stärke: 1 mm
- Ref.-Nr.: 48210130447

Bestell-Nr.	€/Stück
<b>24 035 00</b>	*

**Zündkabel**



- **Passend für weishaupt: WL5-A, WL5-A-H LN**
- Mit integriertem Dämpfungswiderstand
- 4 x 4 mm
- Länge 350 mm
- Ref.-Nr.: 232 050 1104/2

Bestell-Nr.	€/Stück
<b>28 043 43</b>	*



- **Passend für weishaupt: WL5-PA-H, WL 10-D, WL 20-C**
- Bestehend aus 2 Zündkabeln
- 4 x 4 mm
- Länge: 380 mm
- Ref.-Nr.: 241 110 1103/2 ersetzt 241 210 1102/2

Bestell-Nr.	€/Satz
<b>28 043 90</b>	*



- **Passend für weishaupt: WL30C, WL40**
- Länge: 600 mm
- Anschluss: 4 x 4 mm
- Mit Vorwiderstand
- Ref.-Nr.: 241 310 1104/2 ersetzt 241 310 1103/2
- **Lieferumfang:**  
- Tülle

Bestell-Nr.	€/Satz
<b>28 044 39</b>	*



- **Passend für weishaupt: WTC15/25-A**
- Länge: 600 mm
- Anschluss: 6,3 x Flachstecker 6,3 mm
- Mit Vorwiderstand: ja
- Ref.-Nr.: 481 011 3010/2
- **Lieferumfang:**  
- Zündkabel mit Masseleitung

Bestell-Nr.	€/Stück
<b>28 044 48</b>	*



- **Passend für weishaupt: WL 30-A mit Tülle**
- Bestehend aus 2 Zündkabeln
- Anschluss: 4 x 4 mm
- Länge: 600 mm
- Ref.-Nr.: 240 300 1114/2 ersetzt 240 300 1110/2

Bestell-Nr.	€/Satz
<b>28 043 20</b>	*



- **Passend für weishaupt: WL 10-A, WL 20-A**
- Bestehend aus 2 Zündkabeln mit Tülle
- Länge 350 mm
- Mit Dämpfungswiderstand
- Ref.-Nr.: 241 200 1108/2 ersetzt 240 200 1121/2

Bestell-Nr.	€/Satz
<b>28 043 21</b>	*

\* Unsere tagesaktuellen Preise finden Sie auf [www.weinmann-schanz.de](http://www.weinmann-schanz.de)

## Zündkabel und Zubehör



- **Passend für weishaupt: WTC 25 N/F**
- Länge: 600 mm
- Anschluss: Flachsteckerbuchse 6,3 mm x 4 mm
- Ref.-Nr.: 481 211 3006/2
- **Lieferumfang:**
  - Tülle
  - Erdungskabel

Bestell-Nr. €/Stück  
**24 025 39** \*



- **Passend für weishaupt: WL10/15/20**
- Ausführung: Mit Adapter für alten Zündtrafo
- Mit Vorwiderstand
- Ref.-Nr.: 240 100 0010/0
- **Lieferumfang:**
  - 2 x Zündkabel 350 mm
  - 4 x 4 mm mit Tülle
  - 2 x Adapterkabel 100 mm

Bestell-Nr. €/Satz  
**28 044 44** \*



- **Passend für weishaupt: Monarch MS 7**
- Länge: 1250 mm
- ø: 7,0 mm
- Anschluss: 4,0 mm x Schraubanschluss mm
- Ref.-Nr.: 603 158

Bestell-Nr. €/Stück  
**28 044 43** \*



- **Zündstecker**
- **Passend für weishaupt: WTC 25 N/F**
- Anschluss: Steckspitzenanschluss x 4 mm
- Geeignet für Zündkabel bis ø 7 mm und Elektroden bis ø 13 mm
- Ref.-Nr.: 481 211 3068/7

Bestell-Nr. €/Stück  
**28 044 50** \*

## Zünd- und Ionisationskabel



- **Passend für weishaupt: WG40, WG30-C verl. 100 mm**
- Länge: 700 mm
- Anschluss: 4 x 4 mm
- Ref.-Nr.: 232 400 1104/2
- **Lieferumfang:**
  - Tülle

Bestell-Nr. €/Satz  
**28 044 42** \*



- **Passend für weishaupt: WG20/30-C**
- Länge: 600 mm
- Anschluss: Zündkabel: 2 x 4 mm  
Ionisationskabel: 4 mm  
Steckstift x 6.3 mm

- Mit Vorwiderstand
- Ref.-Nr.: 232 310 1104/2 ersetzt 232 310 1103/2

- **Lieferumfang:**
  - Tülle

Bestell-Nr. €/Satz  
**28 044 41** \*

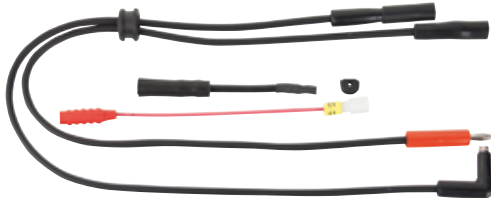

- **Passend für weishaupt: WG20-A**
- Mit Adapter für alten Zündtrafo
- Länge: 600 mm
- Mit Vorwiderstand
- Ref.-Nr.: 230 201 0058/0

- **Lieferumfang:**
  - Zündkabel 600 mm 4 x 4 mm mit Adapter 4 x 4 mm für alten Zündtrafo
  - Ionisationskabel 600 mm mit Steckstift 4 mm x 4 mm
  - Steckerleitung Nr. 13
  - Tülle

Bestell-Nr. €/Satz  
**28 044 47** \*



- **Passend für weishaupt: WG30-A**
- Mit Vorwiderstand
- Ref.-Nr.: 230 301 0031/0

- **Lieferumfang:**
  - Zündkabel 500 mm 4 x 4 mm mit Adapter 4 x 4 mm für alten Zündtrafo
  - Ionisationskabel 500 mm mit Steckstift 4 mm x 4 mm
  - Zündelektrode

Bestell-Nr. €/Satz  
**28 044 45** \*



- **Passend für weishaupt: WG10-A**
- Ref.-Nr.: 230 101 0019/0

- **Lieferumfang:**
  - Zündkabel 600 mm 4 x 4 mm mit Adapter 4 x 4 mm für alten Zündtrafo
  - Ionisationskabel 600 mm mit Steckstift 4 mm x 6,3 mm
  - Tülle

Bestell-Nr. €/Satz  
**28 044 46** \*



- **Passend für weishaupt: WG5**
- Länge: 300 mm
- Anschluss: Steckstift 4 mm x 6,3 mm
- Ref.-Nr.: 232 050 1414/2 ersetzt 232 050 1411/2

Bestell-Nr. €/Stück  
**28 044 35** \*



- **Passend für weishaupt: WG10/20-A**
- Mit Adapter für alten Zündtrafo
- Länge: 800 mm
- Mit Vorwiderstand
- Ref.-Nr.: 230 201 0059/0

- **Lieferumfang:**
  - Zündkabel 800 mm 4 x 4 mm mit Adapter 4 x 4 mm für alten Zündtrafo

- Ionisationskabel 800 mm mit Steckstift 4 mm x 4 mm
- Steckerleitung Nr. 13
- Tülle











Bestell-Nr. €/Satz  
**28 044 40** \*



**Stauscheiben**

 <ul style="list-style-type: none"> <li>• Passend für weishaupt: WL 5-A-H-2 LN</li> <li>• Ref.-Nr.: 241 050 1410/2</li> </ul> <p>Bestell-Nr. €/Stück <b>24 016 78</b> *</p>	 <ul style="list-style-type: none"> <li>• Passend für weishaupt: WL 5-B, WL 5-A-H</li> <li>• Ausführung: 4-Schlitze</li> <li>• ø: 66 mm</li> <li>• Ref.-Nr.: 241 200 1417/2</li> </ul> <p>Bestell-Nr. €/Stück <b>24 024 87</b> *</p>	 <ul style="list-style-type: none"> <li>• Passend für weishaupt: WL 5-A-H, WL 10-A, 5-A, WL 20-1</li> <li>• ø: 66 mm</li> <li>• Ref.-Nr.: 241 200 1420/2</li> </ul> <p>Bestell-Nr. €/Stück <b>24 015 99</b> *</p>	 <ul style="list-style-type: none"> <li>• Passend für weishaupt: W 20-3, WL 20-A</li> <li>• ø: 90 mm</li> <li>• Ref.-Nr.: 241 200 1422/2</li> </ul> <p>Bestell-Nr. €/Stück <b>24 016 02</b> *</p>
 <ul style="list-style-type: none"> <li>• Passend für weishaupt: WL 10/3-D</li> <li>• Ausführung: 6-Schlitze</li> <li>• ø: 90 mm</li> <li>• Ref.-Nr.: 241 110 1407/2</li> </ul> <p>Bestell-Nr. €/Stück <b>24 024 88</b> *</p>	 <ul style="list-style-type: none"> <li>• Passend für weishaupt: WL 20-3</li> <li>• Ausführung: 6-Schlitze</li> <li>• ø: 90 mm</li> <li>• Ref.-Nr.: 241 200 1419/2</li> </ul> <p>Bestell-Nr. €/Stück <b>24 024 92</b> *</p>	 <ul style="list-style-type: none"> <li>• Passend für weishaupt: WL 10/2-D</li> <li>• ø: 74 mm</li> <li>• Ref.-Nr.: 241 110 1404/2</li> </ul> <p>Bestell-Nr. €/Stück <b>24 024 89</b> *</p>	 <ul style="list-style-type: none"> <li>• Passend für weishaupt: WL 20-2</li> <li>• Ausführung: 5-Schlitze</li> <li>• ø: 73 mm</li> <li>• Ref.-Nr.: 241 200 1421/2</li> </ul> <p>Bestell-Nr. €/Stück <b>24 024 91</b> *</p>
 <ul style="list-style-type: none"> <li>• Passend für weishaupt: WL 20-C/1LN, WL 30-1LN</li> <li>• Ausführung: 6-Schlitze</li> <li>• ø: 90 mm</li> <li>• Ref.-Nr.: 241 200 1453/2</li> </ul> <p>Bestell-Nr. €/Stück <b>24 024 94</b> *</p>	 <ul style="list-style-type: none"> <li>• Passend für weishaupt: W 20/1-C</li> <li>• Ausführung: 6-Schlitze</li> <li>• Länge: 145 mm</li> <li>• ø: 90 mm</li> <li>• Ref.-Nr.: 241 210 1407/2</li> </ul> <p>Bestell-Nr. €/Stück <b>24 024 93</b> *</p>	 <ul style="list-style-type: none"> <li>• Passend für weishaupt: WL 30-C</li> <li>• Ausführung: 6-Schlitze</li> <li>• Länge: 158 mm</li> <li>• ø: 105 mm</li> <li>• Ref.-Nr.: 241 300 1405/2</li> <li>• <b>Lieferumfang:</b> - Befestigungsschrauben für Düsenstock und Zündelektrode</li> </ul> <p>Bestell-Nr. €/Stück <b>24 024 90</b> *</p>	

**Stauscheiben Gas-Brenner**

 <ul style="list-style-type: none"> <li>• Passend für weishaupt: WG1-N</li> <li>• Ausführung: 8-Schlitze</li> <li>• ø: 77 mm</li> <li>• Ref.-Nr.: 137 101 1402/7</li> </ul> <p>Bestell-Nr. €/Stück <b>24 024 96</b> *</p>	 <ul style="list-style-type: none"> <li>• Passend für weishaupt: WG10-A</li> <li>• Ausführung: 8-Schlitze</li> <li>• ø: 74 mm</li> <li>• Ref.-Nr.: 232 100 1409/7</li> </ul> <p>Bestell-Nr. €/Stück <b>24 024 97</b> *</p>	 <ul style="list-style-type: none"> <li>• Passend für weishaupt: WG20-0-A (Stadtgas)</li> <li>• Ausführung: 8-Schlitze</li> <li>• ø: 90 mm</li> <li>• Ref.-Nr.: 232 200 1409/7</li> </ul> <p>Bestell-Nr. €/Stück <b>24 024 98</b> *</p>	 <ul style="list-style-type: none"> <li>• Passend für weishaupt: WG20-1-A Stadtgas</li> <li>• Ausführung: 8-Schlitze</li> <li>• ø: 90 mm</li> <li>• Ref.-Nr.: 232 200 1416/7</li> </ul> <p>Bestell-Nr. €/Stück <b>24 025 01</b> *</p>	 <ul style="list-style-type: none"> <li>• Passend für weishaupt: WG20-0-A-LN</li> <li>• Ausführung: 8-Schlitze</li> <li>• ø: 90 mm</li> <li>• Ref.-Nr.: 232 200 1440/7</li> </ul> <p>Bestell-Nr. €/Stück <b>24 024 99</b> *</p>
 <ul style="list-style-type: none"> <li>• Passend für weishaupt: WG20-1-A-LN</li> <li>• Ausführung: 8-Schlitze</li> <li>• ø: 95 mm</li> <li>• Ref.-Nr.: 232 200 1441/7</li> </ul> <p>Bestell-Nr. €/Stück <b>24 025 02</b> *</p>	 <ul style="list-style-type: none"> <li>• Passend für weishaupt: WG40</li> <li>• Ausführung: 8-Schlitze</li> <li>• ø: 120 mm</li> <li>• Ref.-Nr.: 232 400 1415/7</li> </ul> <p>Bestell-Nr. €/Stück <b>24 025 05</b> *</p>	 <ul style="list-style-type: none"> <li>• Passend für weishaupt: WG30-A</li> <li>• Ausführung: 8-Schlitze</li> <li>• ø: 102 mm</li> <li>• Ref.-Nr.: 232 300 1410/7</li> </ul> <p>Bestell-Nr. €/Stück <b>24 025 04</b> *</p>	 <ul style="list-style-type: none"> <li>• Passend für weishaupt: WG30-C</li> <li>• Ausführung: 8-Schlitze</li> <li>• ø: 105 x 36 mm</li> <li>• Ref.-Nr.: 232 310 1415/7</li> </ul> <p>Bestell-Nr. €/Stück <b>24 025 03</b> *</p>	 <ul style="list-style-type: none"> <li>• Passend für weishaupt: WG20-0-A-NA-U</li> <li>• Ausführung: 4-Schlitze</li> <li>• ø: 90 mm</li> <li>• Ref.-Nr.: 232 200 1444/7</li> </ul> <p>Bestell-Nr. €/Stück <b>24 025 00</b> *</p>

**Feuerungsautomaten und Zubehör**



**Feuerungsmanager W-FM10**

- Passend für weishaupt: WL-20-C-Z, WL-10-D-Z / WG-20-C, WG-10-D-Z
- Typ: W-FM10 LMO82.120C2WH
- Ref.-Nr.: 600 475

Bestell-Nr.	€/Stück
<b>20 034 19</b>	*



**Feuerungsmanager W-FM05 113**

- Passend für weishaupt: WL5-PA-H purflam
- Typ: W-FM05 LMO82.113C2WH
- Ref.-Nr.: 600 472 ersetzt 600 380

Bestell-Nr.	€/Stück
<b>20 034 18</b>	*



**Öl-Feuerungsautomat**

- Passend für Weishaupt: WL-20-C, WL-10-D, WL-5-B / WG-20-C, WG-5
- Typ: W-FM05, LMO 82.110 C2WH ersetzt LMO82.100 C2 WH
- Ref.-Nr.: 600 470 ersetzt 600 333, 600 317 und 600 307

Bestell-Nr.	€/Stück
<b>20 015 34</b>	*



**Feuerungsautomat W-FM25 V1.1**

- Passend für: weishaupt WG 10/20 (benötigtes Zubehör 20 034 58) WL/WG 30-C und WL/WG 40
- Version: Brenner mit eingebautem Motorschutz (benötigtes Zubehör Adapter 20 034 59) WL/WG 30-C und WL/WG40
- Version: Brenner ohne eingebauten Motorschutz (benötigtes Zubehör 20 034 60)
- Typ: Dungs W-FM 25 V 1.1 ersetzt mit Zubehör Typ W-FM 20 V 3.11 (Ref.-Nr.: 600 384)
- Ref.-Nr.: 230 301 0044/0
- **Lieferumfang:**
  - Stecker Nr. 15
  - Betriebsanleitung

Bestell-Nr.	€/Stück
<b>20 034 57</b>	*



**Haltebügel für W-FM 25**

- Passend für weishaupt: zum Umbau auf Feuerungsmanager W-FM 25, bei WL30/WG 30-C und WL/WG40, bei Brennaversion ohne eingebautem Motorschutz
- Ref.-Nr.: 230 401 0008/0
- **Lieferumfang:**
  - Adapterkabel Nr. 4

Bestell-Nr.	€/Stück
<b>20 034 60</b>	*



**Haltebügel für W-FM 25**

- Passend für weishaupt: zum Umbau auf Feuerungsmanager W-FM 25, bei WL30/WG 30-C und WL/WG40, bei Brennaversion mit eingebautem Motorschutz
- Ref.-Nr.: 230 301 0043/0
- **Lieferumfang:**
  - Motorschutz
  - Steckverbindungen

Bestell-Nr.	€/Stück
<b>20 034 59</b>	*

**Haltebügel für W-FM 25**

- Passend für weishaupt: zum Umbau auf Feuerungsmanager W-FM 25, bei WG10, WG20
- Ref.-Nr.: 230 101 0028/0

Bestell-Nr.	€/Stück
<b>20 034 58</b>	*



**Anschlusskonsole**

- Passend für: weishaupt WG10/20
- Typ: AK820.01 S03
- Ref.-Nr.: 232 200 1206/2

Bestell-Nr.	€/Stück
<b>20 034 13</b>	*

Weitere Feuerungsautomaten finden Sie ab Seite 17.

**Zündeinrichtungen & Zündtransformatoren**



**Zündeinheit W-ZG 01**

- Passend für weishaupt: WL 5, WL 10, WL 20, WL 30 NEU, WL 40 (2-polig), WG 10, WG 20, WG 30 NEU, WG 40 (1-polig)
- Baureihe-Aussetzbetrieb
- Nachfolger für ZA 23 075 E98
- Bei 1-poliger Verwendung (Gas) bitte Gummikappe mitbestellen (Bestell-Nr.: 28 045 27)
- Ref.-Nr.: 603 221 ersetzt 603194, 603126 und 603186

Bestell-Nr.	€/Stück
<b>28 009 07</b>	*

**Gummikappe**

- Für einpoligen Betrieb (Gas)

Bestell-Nr.	€/Stück
<b>28 045 27</b>	*



**Zündeinheit W-ZG 01 purflam**

- Passend für: weishaupt: WL5-PB-H-purflam®
- 33% ED in 3 min.
- Primär: 230 V, 50/60 Hz
- Sekundär: 2 x 9 kV, 20 mA
- Ref.-Nr.: 603 219

Bestell-Nr.	€/Stück
<b>28 000 09</b>	*

**ZUBEHÖR**

Weitere Zündtrafos finden Sie ab Seite 38.



**Zündtrafo ZA 23 075 E47**

- Passend für weishaupt: WL10/20
- Typ ZA 23 075 E47 identisch ZA 23 075 E37
- Aussetzbetrieb
- Sekundärspannung: 2 x 3,75 kV
- Primär: Kabel mit Stecker
- Steckanschluss: 4 mm
- Ref.-Nr.: 603 088

Bestell-Nr.	€/Stück
<b>28 001 05</b>	*



**Zündtrafo**

- Passend für weishaupt: WL2
- Primär: Kabel fest
- Sekundär: fest eingebaute Hochspannungsleitung ø 7mm Steckhülse für 6,3 mm Steckstift

Bestell-Nr.	€/Stück
<b>28 002 04</b>	*



**Zündeinheit ZAG1**

- Passend für weishaupt: WTC 45/60-A
- Typ: ZAG 1
- Primär: 230 V
- Sekundär Spannung: 10 VA
- Sekundäranschluss: 4 mm
- Ref.-Nr.: 603 189

Bestell-Nr.	€/Stück
<b>28 044 38</b>	*



**Umbausatz Zündtrafo in Zündeinheit**

- Passend für: weishaupt Brenner mit altem Zündtrafo 210 301 0045/0
- Typ: W-ZG 02
- Ausführung: Größe 1-70
- Einschaltdauer: 100%
- Primär: Kabel 3-adrig V
- Sekundär Spannung: 2 x 9 kV
- Sekundär Strom: 20 mA
- Sekundäranschluss: 2 x 4 mm
- Ref.-Nr.: 210 301 0045/0
- **Lieferumfang:**
  - Zündtrafo
  - 1 Paar Zündleitungen mit Adapter
  - Befestigungsschrauben

Bestell-Nr.	€/Stück
<b>28 044 37</b>	*

**Flammenfühler**

 <p><b>QRC1A1.162C27</b>                  • Passend für weishaupt: WL5PA-H                  • Ref.-Nr.: 600588</p> <table border="1"> <tr> <td>Bestell-Nr.</td> <td>€/Stück</td> </tr> <tr> <td>20 033 75</td> <td>*</td> </tr> </table>	Bestell-Nr.	€/Stück	20 033 75	*	 <p><b>QRB 1 B, mit Spannung</b>                  • Passend für weishaupt: WL5-A/AH/B, WL10-D,WL20-C-LN, WL40-LN, WL30-C-LN                  • Anschluss: 3-polig                  • Ref.-Nr.: 241 050 1202/2</p> <table border="1"> <tr> <td>Bestell-Nr.</td> <td>€/Stück</td> </tr> <tr> <td>20 033 24</td> <td>*</td> </tr> </table>	Bestell-Nr.	€/Stück	20 033 24	*	 <p><b>QRB 1 C</b>                  • Passend für weishaupt: WL5-AH-1LN                  • Ref.-Nr.: 241 050 1204/2 ersetzt 241 310 1202/2</p> <table border="1"> <tr> <td>Bestell-Nr.</td> <td>€/Stück</td> </tr> <tr> <td>20 033 25</td> <td>*</td> </tr> </table>	Bestell-Nr.	€/Stück	20 033 25	*	 <p>• Passend für weishaupt: WTC-0B                  • Typ: KLC 2002                  • Anschluss: Stecker Nr. 11                  • Ref.-Nr.: 246 050 1218/2</p> <table border="1"> <tr> <td>Bestell-Nr.</td> <td>€/Stück</td> </tr> <tr> <td>20 000 30</td> <td>*</td> </tr> </table>	Bestell-Nr.	€/Stück	20 000 30	*
Bestell-Nr.	€/Stück																		
20 033 75	*																		
Bestell-Nr.	€/Stück																		
20 033 24	*																		
Bestell-Nr.	€/Stück																		
20 033 25	*																		
Bestell-Nr.	€/Stück																		
20 000 30	*																		
 <p><b>QRB 1 A</b>                  • Passend für weishaupt: WL30-A (Z)                  • Typ: QRB1A-B036A25A                  • Anschluss: Stecker Nr.13, 3-polig                  • Gehäuselänge: 65 mm                  • Kabellänge: 300 mm                  • Ref.-Nr.: 241 310 1201/2</p> <table border="1"> <tr> <td>Bestell-Nr.</td> <td>€/Stück</td> </tr> <tr> <td>20 034 20</td> <td>*</td> </tr> </table>	Bestell-Nr.	€/Stück	20 034 20	*	 <p><b>QRB 1 A 241 300 1201/2</b>                  • Passend für weishaupt: WL30-A (Z)                  • Typ: QRB1A-B036A25A                  • Anschluss: Stecker Nr.13, 3-polig                  • Gehäuselänge: 65 mm                  • Kabellänge: 300 mm                  • Ref.-Nr.: 241 310 1201/2</p> <table border="1"> <tr> <td>Bestell-Nr.</td> <td>€/Stück</td> </tr> <tr> <td>20 034 21</td> <td>*</td> </tr> </table>	Bestell-Nr.	€/Stück	20 034 21	*	 <p><b>QRB 1 B, ohne Spannung</b>                  • Passend für weishaupt: WL 10/20                  • Hochempfindlich                  • Anschluss: 2-polig                  • Ref.-Nr.: 142 013 1214/2</p> <table border="1"> <tr> <td>Bestell-Nr.</td> <td>€/Stück</td> </tr> <tr> <td>20 016 08</td> <td>*</td> </tr> </table>	Bestell-Nr.	€/Stück	20 016 08	*					
Bestell-Nr.	€/Stück																		
20 034 20	*																		
Bestell-Nr.	€/Stück																		
20 034 21	*																		
Bestell-Nr.	€/Stück																		
20 016 08	*																		

**Ölbrennerpumpen**

 <p><b>AL 35C 9540</b>                  • Passend für weishaupt: WL5/10/20/30                  • AL 35C 9540 ersetzt 9545                  • Welle: 1-flächig                  • Drehrichtung: Links                  • Düsenanschluss: Links                  • Magnetventil: 1                  • Welle-ø: 8 mm                  • Nabe-ø: 32 mm                  • Zulauf/Rücklauf: DN 6 (1/8")                  • Ref.-Nr.: 601 193 ersetzt 601 213</p> <table border="1"> <tr> <td>Bestell-Nr.</td> <td>€/Stück</td> </tr> <tr> <td>26 019 27</td> <td>*</td> </tr> </table>	Bestell-Nr.	€/Stück	26 019 27	*	 <p><b>ALV 30C 9611</b>                  • Passend für weishaupt: WL20-2-C/Z                  • Welle: 1-flächig                  • Drehrichtung: Links                  • Düsenanschluss: Links                  • Magnetventil: 1                  • Welle-ø: 8 mm                  • Nabe-ø: 32 mm                  • Zulauf/Rücklauf: DN 6 (1/8")                  • Ref.-Nr.: 601 858 ersetzt 601 738</p> <table border="1"> <tr> <td>Bestell-Nr.</td> <td>€/Stück</td> </tr> <tr> <td>26 040 27</td> <td>*</td> </tr> </table>	Bestell-Nr.	€/Stück	26 040 27	*	 <p><b>AT 2V 55 CK 9605</b>                  • Passend für weishaupt: WL40-LN                  • Welle: 1-flächig                  • Drehrichtung: Links                  • Düsenanschluss: Links                  • Magnetventil: 2                  • Welle ø: 8 mm                  • Naben ø: 32 mm                  • Zulauf/Rücklauf: DN 8 (1/4")                  • Ref.-Nr.: 601866 ersetzt 601179</p> <table border="1"> <tr> <td>Bestell-Nr.</td> <td>€/Stück</td> </tr> <tr> <td>26 050 67</td> <td>*</td> </tr> </table>	Bestell-Nr.	€/Stück	26 050 67	*
Bestell-Nr.	€/Stück													
26 019 27	*													
Bestell-Nr.	€/Stück													
26 040 27	*													
Bestell-Nr.	€/Stück													
26 050 67	*													
 <p><b>AT 2 V 45C 9602-4</b>                  • Passend für weishaupt: WL20C/Z                  • Drehrichtung: Links                  • Ref.-Nr.: 601 865 ersetzt 601 142 und 601 196</p> <table border="1"> <tr> <td>Bestell-Nr.</td> <td>€/Stück</td> </tr> <tr> <td>26 021 38</td> <td>*</td> </tr> </table>	Bestell-Nr.	€/Stück	26 021 38	*	 <p><b>AS 47C 7461</b>                  • Passend für weishaupt: WL2                  • Mit Flansch                  • Drehrichtung: Links                  • Ref.-Nr.: 240 200 0008/2</p> <table border="1"> <tr> <td>Bestell-Nr.</td> <td>€/Stück</td> </tr> <tr> <td>26 018 03</td> <td>*</td> </tr> </table>	Bestell-Nr.	€/Stück	26 018 03	*	 <p><b>ALEV 30C 9300 ersetzt 9336</b>                  • Passend für weishaupt: WL5-B ab 2004, WL10-D ab 2004, WL20-C ab 2004                  • Ref.-Nr.: 601857 ersetzt 601737 und 601138</p> <table border="1"> <tr> <td>Bestell-Nr.</td> <td>€/Stück</td> </tr> <tr> <td>26 040 51</td> <td>*</td> </tr> </table>	Bestell-Nr.	€/Stück	26 040 51	*
Bestell-Nr.	€/Stück													
26 021 38	*													
Bestell-Nr.	€/Stück													
26 018 03	*													
Bestell-Nr.	€/Stück													
26 040 51	*													
 <p><b>ALV 65 C 9589</b>                  ersetzt ALV 65 C 9609 und AL65 C 9525                  • Passend für weishaupt WL30Z                  • Drehrichtung: Links                  • Ref.-Nr.: 241 403 0601/2 ersetzt 601 192</p> <table border="1"> <tr> <td>Bestell-Nr.</td> <td>€/Stück</td> </tr> <tr> <td>26 019 35</td> <td>*</td> </tr> </table>	Bestell-Nr.	€/Stück	26 019 35	*	 <p><b>AT 2V 45 D 9815</b>                  • Passend für weishaupt: WTC 0B                  • Welle: 1-flächig                  • Drehrichtung: Links                  • Düsenanschluss: Rechts                  • Magnetventile: 2                  • Welle ø :8 mm                  • Nabe ø : 32 mm                  • Zulauf/Rücklauf: DN 6 (1/8")                  • Ref.-Nr.: 601 805</p> <table border="1"> <tr> <td>Bestell-Nr.</td> <td>€/Stück</td> </tr> <tr> <td>26 000 33</td> <td>*</td> </tr> </table>	Bestell-Nr.	€/Stück	26 000 33	*					
Bestell-Nr.	€/Stück													
26 019 35	*													
Bestell-Nr.	€/Stück													
26 000 33	*													

**Ölbrennerschläuche**

 <p>• Passend für weishaupt: WL2/3                  • DN 10 (3/8") ÜWM x Rohrbogen 45° SR 8 LLR</p> <table border="1"> <tr> <td>Länge [mm]</td> <td>Bestell-Nr.</td> <td>€/Stück</td> </tr> <tr> <td>750</td> <td>27 002 05</td> <td>*</td> </tr> <tr> <td>1000</td> <td>27 002 06</td> <td>*</td> </tr> <tr> <td>1250</td> <td>27 002 07</td> <td>*</td> </tr> <tr> <td>1500</td> <td>27 002 08</td> <td>*</td> </tr> </table>	Länge [mm]	Bestell-Nr.	€/Stück	750	27 002 05	*	1000	27 002 06	*	1250	27 002 07	*	1500	27 002 08	*	 <p>• Passend für weishaupt: WL5/10/20, W25                  • DN 10 (3/8") ÜWM x Rohrbogen SR 6 LLR</p> <table border="1"> <tr> <td>Länge [mm]</td> <td>Bestell-Nr.</td> <td>€/Stück</td> </tr> <tr> <td>750</td> <td>27 002 09</td> <td>*</td> </tr> <tr> <td>1000</td> <td>27 002 10</td> <td>*</td> </tr> <tr> <td>1250</td> <td>27 002 11</td> <td>*</td> </tr> <tr> <td>1500</td> <td>27 002 12</td> <td>*</td> </tr> </table>	Länge [mm]	Bestell-Nr.	€/Stück	750	27 002 09	*	1000	27 002 10	*	1250	27 002 11	*	1500	27 002 12	*	 <p>• Passend für weishaupt: WL40                  • Länge: 1200 mm                  • Pumpenseite: DN 8                  • Schlauchseite: ÜWM DN 10 (3/8")                  • Ref.-Nr.: 491 128</p> <table border="1"> <tr> <td>Bestell-Nr.</td> <td>€/Stück</td> </tr> <tr> <td>27 005 32</td> <td>*</td> </tr> </table>	Bestell-Nr.	€/Stück	27 005 32	*
Länge [mm]	Bestell-Nr.	€/Stück																																		
750	27 002 05	*																																		
1000	27 002 06	*																																		
1250	27 002 07	*																																		
1500	27 002 08	*																																		
Länge [mm]	Bestell-Nr.	€/Stück																																		
750	27 002 09	*																																		
1000	27 002 10	*																																		
1250	27 002 11	*																																		
1500	27 002 12	*																																		
Bestell-Nr.	€/Stück																																			
27 005 32	*																																			

**Brennermotoren / Gebläseräder**



**ECK 04-2**

- **Passend für weishaupt: WL2/3, WL20-A, WL20-(Z), WG20/1A**
- Spannung: 230 V/50 Hz
- Drehzahl: 2800 Upm
- Ref.-Nr.: 241 200 0714/0

Bestell-Nr. €/Stück  
**24 011 64 \***



- **Passend für weishaupt: WL20**
- Größe: 133 x 52 mm
- Ref.-Nr.: 241 200 0804/2

Bestell-Nr. €/Stück  
**24 024 55 \***



• **Passend für weishaupt: WL5**

- Leistung: 75 W
- Mit Kondensator
- Ref.-Nr.: 240 050 0801/2 ersetzt 652 060

Bestell-Nr. €/Stück  
**24 016 71 \***



- **Passend für weishaupt: WL5, WL5-B**
- Größe: 120 x 42 mm
- Ref.-Nr.: 241 050 0801/2

Bestell-Nr. €/Stück  
**24 024 51 \***



• **Passend für weishaupt: WL10-D**

- Typ: ECK 03/H-2
- Leistung: 130 W
- Spannung: 230 V/50 Hz
- Welle ø: 10,1 mm
- Pumpenaufnahme: 32 mm
- Drehzahl: 2870 U/min
- Kondensator: 5 µF
- Ref.-Nr.: 652 110

Bestell-Nr. €/Stück  
**24 024 08 \***



- **Passend für weishaupt: WL10-D, WG10-D**
- Größe: 152 x 48 mm
- Ref.-Nr.: 241 110 0804/2

Bestell-Nr. €/Stück  
**24 024 53 \***



• **Passend für weishaupt: WL20C, WG20C**

- Typ: ECK 04/A-2
- Leistung: 250 W
- Spannung: 230 V/50 Hz
- Welle ø: 12,9 mm
- Pumpenaufnahme: 32 mm
- Drehzahl: 2890 U/min
- Kondensator: 8 µF
- Ref.-Nr.: 652 084

Bestell-Nr. €/Stück  
**24 024 09 \***



- **Passend für weishaupt: WL/WG 20-C**
- Größe: 160 x 61,6 mm
- Ref.-Nr.: 241 210 0803/2

Bestell-Nr. €/Stück  
**24 024 56 \***



**ECK 05-2**

- **Passend für weishaupt: WL30-A(Z), WG30**
- Leistung: 220 V/50 Hz
- Drehzahl: 2800 Upm
- Ref.-Nr.: 241 300 0709/0

Bestell-Nr. €/Stück  
**24 011 66 \***



- **Passend für weishaupt: WL/WG 30**
- Größe: 170 x 70 mm
- Ref.-Nr.: 241 300 0803/2 ersetzt 241 300 0801/2

Bestell-Nr. €/Stück  
**24 024 57 \***



• **Passend für weishaupt: WL30-C, WG30-C**

- Typ: ECK 05/4-2
- Leistung: 420/380 W
- Welle ø: 12,3 mm
- Drehzahl: 2880/2890 U/min
- Kondensator: 12 µF
- Ref.-Nr.: 240 310 0703/2
- **Lieferumfang:**  
- Steckerkabel Nr. 3

Bestell-Nr. €/Stück  
**24 024 11 \***



- **Passend für weishaupt: WL30-C**
- Größe: 180 x 71 mm
- Ref.-Nr.: 241 310 0802/2

Bestell-Nr. €/Stück  
**24 024 60 \***



• **Passend für weishaupt WL/WG40**

- Typ: Eck 06/A2
- Leistung: 0,59 kW
- Welle ø: 12,7 mm
- Drehzahl: 2900 U/min
- Kondensator: 16 µF
- Ref.-Nr.: 240 400 0703/2 ersetzt 652 055
- **Lieferumfang:**  
- Anschlusskabel mit Stecker Nr. 3

Bestell-Nr. €/Stück  
**24 024 10 \***



- **Passend für weishaupt WL/WG40**
- Größe: 190 x 80 mm
- Ref.-Nr.: 241 400 0803/2 ersetzt 241 400 0801/2

Bestell-Nr. €/Stück  
**24 024 59 \***



- **Passend für weishaupt: WL10-C**
- Größe: 146 x 43 mm
- Ref.-Nr.: 241 110 0803/2

Bestell-Nr. €/Stück  
**24 024 54 \***



**ECK 03-2**

- **Passend für weishaupt: WL10-A, WL10-B, WL15-A, WG20/0-A**
- Spannung: 230 V/50 Hz
- Drehzahl: 2800 Upm
- Ref.-Nr.: 241 100 0714/0

Bestell-Nr. €/Stück  
**24 011 65 \***



• **Passend für weishaupt: WG5, WG10-D**

- Typ: ECK 02/H-2/1
- Leistung: 40 W
- Spannung: 230 V/50 Hz
- Welle ø: 10,1 mm
- Pumpenaufnahme: 32 mm
- Drehzahl: 2890 U/min
- Kondensator: 3 µF
- Ref.-Nr.: 230 050 0801/2
- **Lieferumfang:**  
- Stehbolzen

Bestell-Nr. €/Stück  
**24 024 07 \***



• **Passend für weishaupt WL5-PB-H purflam**

- Typ: ECK02/H-2P
- Leistung: 75 W
- Spannung: 230 V/50 Hz
- Pumpenaufnahme: 32 mm
- Drehzahl: 2800 U/min
- Kondensator: 4 µF
- Ref.-Nr.: 240 050 0804/2
- **Lieferumfang:**  
- Stehbolzen

Bestell-Nr. €/Stück  
**24 024 12 \***



**Brennerkupplungen**



**Kupplung**  
 • Passend für: AEG-Motoren (weishaupt)  
 • 1-flächig  
 • ø 8 mm  
 • Länge: 22 mm

Bestell-Nr.	€/Stück
24 016 72	*



**Kupplung**  
 • Passend für weishaupt: WL10-A/15-A/20-A  
 • Ref.-Nr.: 142 013 0901/2

Bestell-Nr.	€/Stück
24 006 34	*



**Kupplung**  
 • Passend für weishaupt: WL30-A  
 • Ref.-Nr.: 241 300 0901/2

Bestell-Nr.	€/Stück
24 006 35	*



**Kupplungs-Zwischenstück**  
 • Passend für weishaupt: W2  
 • Ref.-Nr.: 140 250 0901/7

Bestell-Nr.	€/Stück
24 006 33	*



**Kupplungsmittelstück**  
 • Passend für weishaupt: WL 20-A, WL 30-A  
 • Länge: 75 mm  
 • Ref.-Nr.: 241 200 0901/7

Bestell-Nr.	€/Stück
24 006 31	*



**Kupplungsmittelstück**  
 • Passend für weishaupt: WL 10-A, -B  
 • Länge: 42 mm  
 • Ref.-Nr.: 142 013 0901/7

Bestell-Nr.	€/Stück
24 006 30	*



**Kupplungskreuz**  
 • Passend für weishaupt: WL 2, WL 3  
 • Ref.-Nr.: 140 250 0902/7

Bestell-Nr.	€/Stück
24 006 36	*



**Kupplungskreuz**  
 • Passend für weishaupt: Brennermotorkupplungen  
 • Typ: Gr. 1-40  
 • Ref.-Nr.: 111 151 0901/7

Bestell-Nr.	€/Stück
24 024 67	*

**Brennerkupplungen / Kondensatoren**



**Kondensator Typ MKP**  
 • Passend für: weishaupt WL5  
 • Größe: 3 µF  
 • Ref.-Nr.: 713 472 ersetzt 713 462

Bestell-Nr.	€/Stück
24 016 74	*



**Kondensator**  
 • Passend für weishaupt: WL10  
 • Maße: 25 x 105 mm  
 • Größe: 4 µF  
 • Ref.-Nr.: 713119 ersetzt 713123

Bestell-Nr.	€/Stück
24 034 97	*



**Kondensator Typ 713 464**  
 • Passend für: weishaupt WL30-C, WG30-C, WG40  
 • Maße: 35 x 79 mm  
 • Größe: 12 µF  
 • Ref.-Nr.: 713 478 ersetzt 713 464

Bestell-Nr.	€/Stück
24 032 62	*



**Typ 713 465**  
 • Passend für: weishaupt: WL/WG40  
 • Typ: MKP 16  
 • Maße: 40 x 78 mm  
 • Größe: 16 µF  
 • Ref.-Nr.: 713 479 ersetzt 713 465

Bestell-Nr.	€/Stück
24 032 65	*

**Zubehör für Ölvorwärmer**



**Temperaturschalter**  
 • Passend für weishaupt: WL5  
 • Ref.-Nr.: 242 050 1027/2

Bestell-Nr.	€/Stück
23 030 08	*



**Temperaturschalter**  
 • Passend für weishaupt: WL10, 20, 30  
 • 55°C mit Anschlussstecker Nr. 7  
 • Bei Brennern aus Produktion vor 17.12.93 muss beim Austausch der Heizpatrone auch der Schalter 60° (schwarzes Kabel) gegen diesen Temperaturschalter mit 45°C (graues Kabel) getauscht werden  
 • Ref.-Nr.: 242 100 1020/2 ersetzt 242 100 1008/2

Bestell-Nr.	€/Stück
23 029 02	*



**Heizpatrone**  
 • Passend für weishaupt: WL10, 20, 30  
 • Ref.-Nr.: 242 100 1019/2

Bestell-Nr.	€/Stück
23 029 01	*



**Temperaturschalter**  
 • Passend für weishaupt: WL5-PB-H purflam  
 • Temperaturbereich: 55°C  
 • Ref.-Nr.: 245 050 1019/2

Bestell-Nr.	€/Stück
23 047 72	*



**Wärmetauscher**  
 • Passend für weishaupt: WL5  
 • Ref.-Nr.: 242 050 1026/2

Bestell-Nr.	€/Stück
23 030 09	*



**Membranventil/LE-Ventileinsatz**  
 • Passend für weishaupt: WL5-A-H  
 • Ref.-Nr.: 640 702

Bestell-Nr.	€/Stück
23 030 11	*



**Viton-O-Ring**  
 • Passend für weishaupt: WL10  
 • Maße: 12 x 2 mm  
 • Ref.-Nr.: 445 029

Bestell-Nr.	€/Stück
23 029 05	*



**Heizpatrone**  
 • Passend für weishaupt: WL5-PB-H purflam  
 • ø: 16 mm  
 • Anschluss: Stecker Nr. 6, 3-polig  
 • Ref.-Nr.: 245 050 1007/2

Bestell-Nr.	€/Stück
23 047 71	*

\* Unsere tagesaktuellen Preise finden Sie auf [www.weinmann-schanz.de](http://www.weinmann-schanz.de)



**Flammrohre und Zubehör**



- Passend für weishaupt: W5/1
- Ref.-Nr.: 241 050 1404/2

Bestell-Nr. €/Stück  
**24 016 80** \*



- Passend für weishaupt: WL5/1LN
- Ref.-Nr.: 241 050 1402/2

Bestell-Nr. €/Stück  
**24 016 81** \*



- Passend für weishaupt: WL10-C/D
- Typ: W10/2-D
- Material: Stahl
- ø: 70 x 120 mm
- Länge: 157 mm
- Ref.-Nr.: 241 110 1402/2

Bestell-Nr. €/Stück  
**24 024 31** \*



- Passend für weishaupt: WL10/2-D-1LN
- Material: Stahl
- ø: 70 x 119 mm
- Länge: 150 mm
- Ref.-Nr.: 241 110 1408/2

Bestell-Nr. €/Stück  
**24 024 32** \*



- Passend für weishaupt: WL10/15-A
- Typ: W10/2
- Material: Stahl
- ø: 62 x 90 mm
- Länge: 115 mm
- Ref.-Nr.: 241 100 1401/2

Bestell-Nr. €/Stück  
**24 024 30** \*



- Passend für weishaupt: WL10/15-B
- Typ: W10/5
- Material: Stahl
- ø: 62 x 89 mm
- Länge: 146 mm
- Ref.-Nr.: 241 100 1405/2

Bestell-Nr. €/Stück  
**24 024 29** \*



- Passend für weishaupt: W20/1
- Material: Stahl
- ø: 65 x 98 mm
- Länge: 122 mm
- Ref.-Nr.: 241 200 1401/7

Bestell-Nr. €/Stück  
**24 024 33** \*



- Passend für weishaupt: W20/2
- Material: Stahl
- ø: 72 x 96 mm
- Länge: 133 mm
- Ref.-Nr.: 241 200 1403/7

Bestell-Nr. €/Stück  
**24 024 34** \*



- Passend für weishaupt: W30/1
- Material: Stahl
- ø: 103 x 128 mm
- Länge: 190 mm
- Ref.-Nr.: 241 300 1402/2

Bestell-Nr. €/Stück  
**24 024 35** \*



- Passend für weishaupt: WG1/2
- Material: Stahl
- ø: 90 mm
- Länge: 140 mm
- Ref.-Nr.: 130 101 1408/7

Bestell-Nr. €/Stück  
**24 024 36** \*



- Passend für weishaupt: WG2/1B, WG20K/0-C
- Material: Stahl
- ø: 108 x 120 mm
- Länge: 190 mm
- Ref.-Nr.: 130 201 1416/7

Bestell-Nr. €/Stück  
**24 024 38** \*



- Passend für weishaupt: WG10/1-A
- Material: Stahl
- ø: 68 x 90 mm
- Länge: 175 mm
- Ref.-Nr.: 232 100 1410/2

Bestell-Nr. €/Stück  
**24 024 37** \*



- Flammrohrhaufsatz**
- Passend für weishaupt WL5/10/-A-H-1LN
  - Ref.-Nr.: 241 100 1410/2

Bestell-Nr. €/Stück  
**24 016 84** \*



- Flammrohrhaufsatz Typ H1**
- Passend für weishaupt WL10/20
  - Ref.-Nr.: 142 013 1405/2

Bestell-Nr. €/Stück  
**24 015 43** \*



- Flammrohrhaufsatz**
- Passend für weishaupt: WL 5 PA
  - Länge: 150 mm
  - ø: 76 x 100 mm
  - Ref.-Nr.: 2400501405/7

Bestell-Nr. €/Stück  
**24 003 49** \*



- Brennkammereinsatz**
- Passend für weishaupt: WTU 2011/15-G/20-G
  - Größe: 170 x 415 mm
  - Ref.-Nr.: 401 110 0129/2

Bestell-Nr. €/Stück  
**24 024 13** \*





- Brennkammereinsatz**
- Passend für weishaupt: WTU 2012/25 G
  - Maße: ø 170 x 480 mm
  - Ref.-Nr.: 401 120 0106/2

Bestell-Nr. €/Stück  
**24 024 14** \*

**Flanschdichtungen**

 <ul style="list-style-type: none"> <li>• Passend für weishaupt: <b>W2</b></li> <li>• Maße: 122 x 159 x 7 mm</li> <li>• Ref.-Nr.: 141 213 0150/7</li> </ul> <p>Bestell-Nr. €/Stück <b>24 014 26</b> *</p>	 <ul style="list-style-type: none"> <li>• Passend für weishaupt: <b>W3</b></li> <li>• Maße: 122 x 167 x 7 mm</li> <li>• Ref.-Nr.: 140 313 0127/7</li> </ul> <p>Bestell-Nr. €/Stück <b>24 014 27</b> *</p>	 <ul style="list-style-type: none"> <li>• Passend für weishaupt: <b>W5</b></li> <li>• Maße: 93 x 148 x 7 mm</li> <li>• Ref.-Nr.: 241 050 0114/7</li> </ul> <p>Bestell-Nr. €/Stück <b>24 016 69</b> *</p>
 <ul style="list-style-type: none"> <li>• Passend für weishaupt: <b>WL5-LN</b></li> <li>• Maße: 104 x 148 x 7 mm</li> <li>• Ref.-Nr.: 241 050 0121/7</li> </ul> <p>Bestell-Nr. €/Stück <b>24 016 70</b> *</p>	 <ul style="list-style-type: none"> <li>• Passend für weishaupt: <b>WL20-A</b></li> <li>• Maße: 160 x 115 mm</li> <li>• Ref.-Nr.: 241 200 0114/7</li> </ul> <p>Bestell-Nr. €/Stück <b>24 014 29</b> *</p>	 <ul style="list-style-type: none"> <li>• Passend für weishaupt: <b>WL10-A</b></li> <li>• Maße: 107 x 147 x 6 mm</li> <li>• Ref.-Nr.: 142 013 0120/7</li> </ul> <p>Bestell-Nr. €/Stück <b>24 014 28</b> *</p>
 <ul style="list-style-type: none"> <li>• Passend für weishaupt: <b>WL10-C/D</b></li> <li>• Maße: 157 x 157 x Ø 111 mm</li> <li>• Stärke: 7 mm</li> <li>• Ref.-Nr.: 241 110 0110/7</li> </ul> <p>Bestell-Nr. €/Stück <b>24 024 39</b> *</p>	 <ul style="list-style-type: none"> <li>• Passend für weishaupt: <b>WL5-PB-H purflam</b></li> <li>• Maße: 147 x 147 x Ø 109 mm</li> <li>• Stärke: 7 mm</li> <li>• Ref.-Nr.: 245 050 0128/7</li> </ul> <p>Bestell-Nr. €/Stück <b>24 024 45</b> *</p>	 <ul style="list-style-type: none"> <li>• Passend für weishaupt: <b>WL30C/WG30-C</b></li> <li>• Maße: 218 x 218 x Ø 135 mm</li> <li>• Stärke: 8 mm</li> <li>• Ref.-Nr.: 241 310 0114/7</li> </ul> <p>Bestell-Nr. €/Stück <b>24 024 40</b> *</p>
 <ul style="list-style-type: none"> <li>• Passend für weishaupt: <b>WL30-A</b></li> <li>• Maße: 135 x 215 x 6 mm</li> <li>• Ref.-Nr.: 241 300 0125/7</li> </ul> <p>Bestell-Nr. €/Stück <b>24 014 30</b> *</p>	 <ul style="list-style-type: none"> <li>• Passend für weishaupt: <b>WG20</b></li> <li>• Maße: 176 x 150 x Ø 120 mm</li> <li>• Stärke: 7 mm</li> <li>• Ref.-Nr.: 132 201 0003/7</li> </ul> <p>Bestell-Nr. €/Stück <b>24 024 43</b> *</p>	 <ul style="list-style-type: none"> <li>• Passend für weishaupt: <b>WG10-A</b></li> <li>• Maße: 136 x 146 x Ø 90 mm</li> <li>• Stärke: 7 mm</li> <li>• Ref.-Nr.: 232 100 0110/7</li> </ul> <p>Bestell-Nr. €/Stück <b>24 024 42</b> *</p>
 <ul style="list-style-type: none"> <li>• Passend für weishaupt: <b>WG30/WGL30</b></li> <li>• Maße: 187 x 187 x Ø 129 mm</li> <li>• Stärke: 7 mm</li> <li>• Ref.-Nr.: 232 300 0102/7</li> </ul> <p>Bestell-Nr. €/Stück <b>24 024 44</b> *</p>	 <ul style="list-style-type: none"> <li>• Passend für weishaupt: <b>WL40, WG40</b></li> <li>• Maße: 239 x 239 x Ø 155 mm</li> <li>• Stärke: 8 mm</li> <li>• Ref.-Nr.: 241 400 0114/7</li> </ul> <p>Bestell-Nr. €/Stück <b>24 024 41</b> *</p>	 <ul style="list-style-type: none"> <li>• <b>Isolierung Kesseltür</b></li> <li>• Passend für weishaupt: <b>WTU15-30G</b></li> <li>• Maße: Ø 380 x 75 mm</li> <li>• Ref.-Nr.: 401 110 0176/7</li> </ul> <p>Bestell-Nr. €/Stück <b>24 024 61</b> *</p>

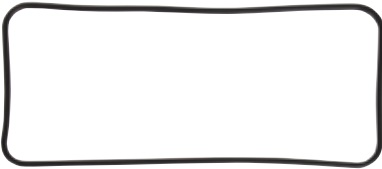
**Dichtungen**

 <p><b>für Wartungsdeckel</b></p> <ul style="list-style-type: none"> <li>• Passend für weishaupt: <b>WTC 15-A/B</b></li> <li>• Stärke: 4,2 mm</li> <li>• Dichtung für Wartungsdeckel</li> <li>• Ref.-Nr.: 481 011 3005/7</li> </ul> <p>Bestell-Nr. €/Stück <b>24 024 22</b> *</p>	 <p><b>für Wartungsdeckel</b></p> <ul style="list-style-type: none"> <li>• Passend für weishaupt: <b>WTC 25-A/B</b></li> <li>• Stärke: 4,2 mm</li> <li>• Dichtung für Wartungsdeckel</li> <li>• Ref.-Nr.: 481 111 3005/7</li> </ul> <p>Bestell-Nr. €/Stück <b>24 024 23</b> *</p>	 <p><b>für Wartungsdeckel</b></p> <ul style="list-style-type: none"> <li>• Passend für weishaupt: <b>WTC 45/60-A</b></li> <li>• Maße: 57 x 175 mm</li> <li>• Stärke: 6 mm</li> <li>• Ref.-Nr.: 481 401 3005/7</li> </ul> <p>Bestell-Nr. €/Stück <b>24 024 24</b> *</p>
 <p><b>für Kondensatwanne</b></p> <ul style="list-style-type: none"> <li>• Passend für weishaupt: <b>WTC-OB 18</b></li> <li>• Maße: 160 x 330 mm</li> <li>• Stärke: 6 mm</li> <li>• Ref.-Nr.: 461 011 3083/7</li> </ul> <p>Bestell-Nr. €/Stück <b>24 001 81</b> *</p>	 <p><b>für Brennergehäuse</b></p> <ul style="list-style-type: none"> <li>• Passend für weishaupt: <b>WTC-OB</b></li> <li>• Maße: 92 x 265 mm</li> <li>• Stärke: 4 mm</li> <li>• Ref.-Nr.: 246 050 0106/7</li> </ul> <p>Bestell-Nr. €/Stück <b>24 001 82</b> *</p>	 <p><b>für Gasventil-Mischer</b></p> <ul style="list-style-type: none"> <li>• Passend für weishaupt: <b>WTC 15/25-A</b></li> <li>• Maße: 32 x 32 mm</li> <li>• Stärke: 0,6 mm</li> <li>• Ref.-Nr.: 4810113030/7</li> </ul> <p>Bestell-Nr. €/Stück <b>24 024 21</b> *</p>
 <p><b>für Deckel Luftkasten</b></p> <ul style="list-style-type: none"> <li>• Passend für weishaupt: <b>WTC</b></li> <li>• Maße: 10 x 4 x 1000 mm</li> <li>• Ref.-Nr.: 481 211 0227/7</li> </ul> <p>Bestell-Nr. €/Stück <b>24 024 15</b> *</p>	 <p><b>für Wärmetauscher</b></p> <ul style="list-style-type: none"> <li>• Passend für weishaupt: <b>WTC 25-IVF</b></li> <li>• Aussen-Ø: 4 mm</li> <li>• Ref.-Nr.: 481 211 3035/7</li> </ul> <p>Bestell-Nr. €/Stück <b>24 024 18</b> *</p>	 <p><b>Profildichtung</b></p> <ul style="list-style-type: none"> <li>• Passend für weishaupt: <b>WTU-G</b></li> <li>• Maße: 85 x 72 mm</li> <li>• Stärke: 4 mm</li> <li>• Ref.-Nr.: 441 079</li> </ul> <p>Bestell-Nr. €/Stück <b>24 024 81</b> *</p>

## Brennerdichtungen WTC



- Passend für weishaupt: WTC-GW 15-B
  - Maße: 153 x 166 mm
  - Stärke: 8 mm
  - Ref.-Nr.: 483 011 3005/7
- |                  |         |
|------------------|---------|
| Bestell-Nr.      | €/Stück |
| <b>24 001 77</b> | *       |



- Passend für weishaupt: WTC 15-A
  - Maße: 160 x 213 mm
  - Stärke: 8 mm
  - Ref.-Nr.: 481 011 3014/7
- |                  |         |
|------------------|---------|
| Bestell-Nr.      | €/Stück |
| <b>24 024 05</b> | *       |



- Passend für weishaupt: WTC 25/32-A
  - Maße: 210 x 265 mm
  - Stärke: 8 mm
  - Ref.-Nr.: 481 111 3014/7
- |                  |         |
|------------------|---------|
| Bestell-Nr.      | €/Stück |
| <b>24 024 04</b> | *       |



- Passend für weishaupt: WTC-GW 25-B
  - Maße: 155 x 265 mm
  - Stärke: 8 mm
  - Ref.-Nr.: 483 111 3005/7
- |                  |         |
|------------------|---------|
| Bestell-Nr.      | €/Stück |
| <b>24 001 79</b> | *       |



- Passend für weishaupt: WTC 45-A, WTC 45-N/F
  - Maße: 150 x 310 mm
  - Stärke: 7 mm
  - Ref.-Nr.: 481 411 3065/7
- |                  |         |
|------------------|---------|
| Bestell-Nr.      | €/Stück |
| <b>24 024 25</b> | *       |



- Passend für weishaupt: WTC 60-A, WTC 60-N/F
  - Maße: 150 x 405 mm
  - Stärke: 8 mm
  - Ref.-Nr.: 481 611 3007/7
- |                  |         |
|------------------|---------|
| Bestell-Nr.      | €/Stück |
| <b>24 024 26</b> | *       |



- Passend für weishaupt: WTC 25 N/F
  - Maße: 140 x 400 mm
  - Stärke: 4 mm
  - Ref.-Nr.: 481 211 3057/7
- |                  |         |
|------------------|---------|
| Bestell-Nr.      | €/Stück |
| <b>24 024 06</b> | *       |



- Passend für weishaupt: WTC 25 N/F
  - Maße: 140 x 400 mm
  - Stärke: 1 mm
  - Ref.-Nr.: 481 211 3047/7
- |                  |         |
|------------------|---------|
| Bestell-Nr.      | €/Stück |
| <b>24 000 50</b> | *       |

## Stellantriebe



- Passend für weishaupt: WL5
  - Typ W-ST02-1
  - Ref.-Nr.: 651 047
- |                  |         |
|------------------|---------|
| Bestell-Nr.      | €/Stück |
| <b>24 016 75</b> | *       |
- Passend für weishaupt: WL10-C/D
  - Ref.-Nr.: 651 049
- |                  |         |
|------------------|---------|
| Bestell-Nr.      | €/Stück |
| <b>24 017 97</b> | *       |



- Passend für weishaupt WL10-A, WL20-A
  - Typ: W-ST 01/4
  - 220 V/50 Hz
  - Ref.-Nr.: 651 026
- |                  |         |
|------------------|---------|
| Bestell-Nr.      | €/Stück |
| <b>24 013 55</b> | *       |



- Passend für weishaupt: WL10-D, WL20-C, WG10-D-Z
  - Typ: STD4,5 B0.36/6
  - Mit Anschlusskabel
  - Ref.-Nr.: 651 102
- |                  |         |
|------------------|---------|
| Bestell-Nr.      | €/Stück |
| <b>24 024 84</b> | *       |



- Passend für weishaupt: WG10-D-ZM, WG20-C, WL30-C, WG30-C, WL40, WG40
  - Typ: STE4.5 B0.36/6-01L
  - Ausführung: 24 V
  - Ref.-Nr.: 651 103
- |                  |         |
|------------------|---------|
| Bestell-Nr.      | €/Stück |
| <b>24 025 06</b> | *       |



- Passend für weishaupt: WG10/20-Z
  - Typ: SQN90.220A2790
  - Ref.-Nr.: 651 010
- |                  |         |
|------------------|---------|
| Bestell-Nr.      | €/Stück |
| <b>24 025 09</b> | *       |



- Passend für weishaupt: WG10-A/20-A
  - Typ: SQN90.350A2790
  - Ausführung: mit Anschlusskabel
  - Ref.-Nr.: 232 100 1504/2
- |                  |         |
|------------------|---------|
| Bestell-Nr.      | €/Stück |
| <b>24 025 08</b> | *       |



- Passend für weishaupt: WG30
  - Typ: SQN90.200B2790
  - Ausführung: mit Anschlusskabel
  - Ref.-Nr.: 232 300 1504/2
- |                  |         |
|------------------|---------|
| Bestell-Nr.      | €/Stück |
| <b>24 025 10</b> | *       |



- Passend für weishaupt: WG40, WG20/30-C, WG10-C/D
  - Typ: STE4.5 B0.36/6-01L
  - Ausführung: 24 V
  - Ref.-Nr.: 651 101
- |                  |         |
|------------------|---------|
| Bestell-Nr.      | €/Stück |
| <b>24 024 85</b> | *       |



- Passend für weishaupt: WGL30
  - Typ: SQN90.200B2790
  - Ausführung: ohne Anschlusskabel
  - Ref.-Nr.: 651 025 ersetzt 235 300 1502/2
- |                  |         |
|------------------|---------|
| Bestell-Nr.      | €/Stück |
| <b>24 034 44</b> | *       |



- Passend für weishaupt: WG10/20
  - Typ: SQN90.350A2790
  - Ref.-Nr.: 651 037
- |                  |         |
|------------------|---------|
| Bestell-Nr.      | €/Stück |
| <b>24 025 07</b> | *       |



- Passend für weishaupt: WG1/2-Z
  - Typ: SQN90.220A2790
  - Ausführung: mit Anschlusskabel
  - Ref.-Nr.: 136 103 1502/2
- |                  |         |
|------------------|---------|
| Bestell-Nr.      | €/Stück |
| <b>24 025 12</b> | *       |



**Stellantrieb / Luftregler**



- Stellantrieb SQN 91.140**
- Passend für weishaupt: WL20Z-A, WL30Z-A
  - 220 V/50-60 Hz
  - Mit Anschlusskabel
  - Ref.-Nr.: 241 303 1508/2

Bestell-Nr. €/Stück  
**24 013 56** \*



- Luftregler mit Handverstellung**
- Passend für weishaupt: WL5, WL5-B, WG5
  - Ref.-Nr.: 241 050 0204/2

Bestell-Nr. €/Stück  
**24 024 77** \*

**Brenner Ersatzteile**



- Signalleuchte**
- Passend für weishaupt: WL10 - WL 30Z
  - Ausführung: Mit Stecker Nr. 11
  - Ref.-Nr.: 241 200 1205/2

Bestell-Nr. €/Stück  
**24 024 86** \*



- Display mit Folientastatur**
- Passend für weishaupt: WL40/WG40, WL30-C/WG30-C, WG20-C, WG10-D
  - Typ: AM20.02
  - Ref.-Nr.: 600 481 ersetzt 660 300

Bestell-Nr. €/Stück  
**20 034 15** \*



- Ansauggehäuse**
- Passend für weishaupt: WL5, WL5-B
  - Maße: 155 x 255 mm
  - Ref.-Nr.: 241 050 0101/2

Bestell-Nr. €/Stück  
**24 024 01** \*



- Magnetventil**
- Passend für weishaupt: WL40, WL30-A, WL30-C, WL20-C
  - Ausführung: 230 V/9 W
  - Größe: DN 6 (1/8")
  - Ref.-Nr.: 604 480

Bestell-Nr. €/Stück  
**26 050 68** \*



- Druckwächter**
- Passend für weishaupt: WG5/10/10-D
  - Typ: LGW 3 A1
  - Ref.-Nr.: 230 050 2404/2 ersetzt 691343
  - **Lieferumfang:**  
- Schrauben

Bestell-Nr. €/Stück  
**55 036 12** \*

**Stecker / -kabel**



- Zwischenstecker Nr.2**
- Passend für weishaupt: WL5
  - 3-polig
  - Ref.-Nr.: 240 200 1201/2

Bestell-Nr. €/Stück  
**28 043 25** \*



- Zwischenstecker Nr.12**
- Passend für weishaupt: WL5 Nr.12
  - 3-polig
  - Ref.-Nr.: 241 050 1203/2

Bestell-Nr. €/Stück  
**20 033 29** \*



- Zwischenstecker Nr.7**
- Passend für weishaupt: verschiedene Modelle
  - 3-polig
  - Ref.-Nr.: 240 200 1202/2

Bestell-Nr. €/Stück  
**28 043 22** \*



- Steckerkabel Nr. 5**
- Passend für weishaupt: WL5
  - 3-polig
  - Ref.-Nr.: 241 050 1205/2 142 013 1215/2

Bestell-Nr. €/Stück  
**20 033 26** \*



- Adapter-Steckerkabel Nr. 6**
- Passend für weishaupt: WL 10 bis ca. BJ 1986
  - 2-polig
  - Stecker-Code-Nr. 6,
  - Für neue Heizpatrone
  - Ref.-Nr.: 140 013 1002/2

Bestell-Nr. €/Stück  
**23 029 03** \*



- Adapter-Steckerkabel Nr. 7**
- Passend für weishaupt: WL 10 bis ca. BJ 1986
  - 2-polig
  - Stecker Code-Nr. 7
  - Für neuen Temperaturschalter
  - Ref.-Nr.: 140 013 1001/2

Bestell-Nr. €/Stück  
**23 029 04** \*



- Steckerkabel**
- Passend für weishaupt: WL5 Nr.3
  - Für Motoren
  - Ref.-Nr.: 2410501206/2 ersetzt 241 400 1211/7

Bestell-Nr. €/Stück  
**24 016 73** \*

**Ersatzteile WTC**



**Schnellentlüfter**  
 • Passend für weishaupt: WTC 25 N/F  
 • Größe: DN 10 (3/8")  
 • Ref.-Nr.: 481 211 3049/7  
 Bestell-Nr. €/Stück  
**24 024 83 \***



**Schnellentlüfter**  
 • Passend für weishaupt: WTC 15/25/32-A  
 • Größe: DN 10 (3/8")  
 • Ref.-Nr.: 662 029  
 Bestell-Nr. €/Stück  
**24 024 82 \***

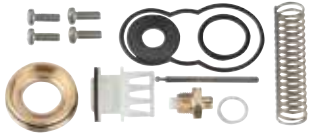

**Umsteuerkolben-Set**  
 • Passend für weishaupt: WTC 25 N/F  
 • Ref.-Nr.: 481 211 4033/2  
 Bestell-Nr. €/Set  
**24 025 21 \***



**Ventilunterteil**  
 • Passend für weishaupt WTC 15/25 A  
 • Maße Gehäuse (ø x H): 61 x 62 mm  
 • Ref.-Nr.: 481 012 4007/2  
 • Lieferumfang:  
 - Dichtung  
 Bestell-Nr. €/Stück  
**24 025 32 \***



**Ausdehnungsgefäß**  
 • Passend für weishaupt: WTC 15-A, WTC 25-A, WTC 32-A  
 • Maße: 250 x 440 mm  
 • Größe: 10 Liter  
 • Ref.-Nr.: 481 011 4002/7  
 Bestell-Nr. €/Stück  
**24 024 02 \***



**Ausdehnungsgefäß**  
 • Passend für weishaupt: WTC 15/25-K  
 • Maße: 350 x 450 x 145 mm  
 • Größe: 18 Liter  
 • Anschluss: DN 20 (3/4")  
 • Ref.-Nr.: 481 015 4001/7  
 Bestell-Nr. €/Stück  
**24 003 47 \***



**Plattenwärmetauscher**  
 • Passend für weishaupt: WTC 25-A  
**Ausführung C**  
 • Maße: 72 x 313 x 34 mm  
 • Ref.-Nr.: 481 113 4004/2  
 • Lieferumfang:  
 - Dichtungen und Befestigungsschrauben  
 Bestell-Nr. €/Stück  
**24 025 35 \***



**Plattenwärmetauscher Typ 2400**  
 • Passend für weishaupt WTC  
 • Typ: 2400 Mod. 95  
 • Maße: 72 x 190 x 44 mm  
 • Ref.-Nr.: 481 213 4002/7  
 • Lieferumfang:  
 - Isolierung  
 Bestell-Nr. €/Stück  
**24 025 36 \***



**Reinigungs-Set 481 000 0057 2**  
 • Passend für weishaupt: WTC-A (rauchgasseitig)  
 • Ref.-Nr.: 481 000 0057/2  
 • Lieferumfang:  
 - 2 x Reinigungsklingen mit Griff  
 - Reinigungsklinge für Wärmetauscher  
 - Messnippel für Feuerraumdruck  
 - 2 x Abdeckblech Brennraum  
 - Adapterkabel für Gebläsesteuerung  
 - Reinigungsanleitung  
 Bestell-Nr. €/Set  
**24 003 46 \***



**Brenneroberfläche**  
 • Passend für weishaupt: WTC 25/32-A  
 • Maße: 200 x 253 x 20 mm  
 • Ref.-Nr.: 481 111 3015/7  
 Bestell-Nr. €/Stück  
**24 003 48 \***



**NTC-Vorlauffühler**  
 • Passend für weishaupt: WTC 15/25/32-A  
 • Größe: DN 6 (1/8")  
 • Ref.-Nr.: 481 011 4026/7  
 Bestell-Nr. €/Stück  
**24 025 34 \***



**Trafo**  
 • Passend für weishaupt: WTC 15/25-A  
 • Typ: WCM  
 • Ref.-Nr.: 481 011 2212/7  
 Bestell-Nr. €/Stück  
**24 025 20 \***



**NTC-Fühler**  
 • Passend für weishaupt: WTC 25 N/F  
 • Ref.-Nr.: 481 213 4003/7  
 Bestell-Nr. €/Stück  
**24 024 46 \***



**Abgasfühler**  
 • Passend für weishaupt: WTC 15/25/32-A  
 • Typ: NTC  
 • Ref.-Nr.: 481 011 3026/7  
 Bestell-Nr. €/Stück  
**24 023 98 \***



**Abgasfühler**  
 • Passend für weishaupt: WTC 45/60-A  
 • Typ: NTC  
 • Ref.-Nr.: 481 401 3026/7  
 Bestell-Nr. €/Stück  
**24 023 99 \***



**NTC-Anlegefühler**  
 • Passend für weishaupt: WTC  
 • Ref.-Nr.: 481 211 4035/7  
 Bestell-Nr. €/Stück  
**24 024 00 \***



**Wasserströmungssensor**  
 • Passend für weishaupt: WTC 25-A Ausführung C  
 • Typ: C7195A2001B  
 • Ref.-Nr.: 481 113 4012/2  
 Bestell-Nr. €/Stück  
**24 025 14 \***

**Ersatzteile WTC**



**Kodierstecker für Ersatzplatine**

- **Passend für weishaupt**  
**WTC 15-A Ausführung HW/HO**
- Typ: BCC 660255 Bestell-Nr. €/Stück
- Ref.-Nr.: 481 011 2211/2 **24 024 62** \*

**Kodierstecker für Ersatzplatine**

- **Passend für weishaupt:**  
**WTC 25-A Ausführung HW/H-O**
- Typ: BCC 660257 Bestell-Nr. €/Stück
- Ref.-Nr.: 481 111 2211/2 **24 024 63** \*

**Kodierstecker für Ersatzplatine**

- **Passend für weishaupt:**  
**WTC 32-A Ausführung HW/HO**
- Typ: BCC 660259 Bestell-Nr. €/Stück
- Ref.-Nr.: 481 301 2211/2 **24 024 64** \*



**Ersatzplatine**

- **Passend für weishaupt: WTC 15-32-A Ausf. H, H-O, W, K**
- Typ: WCM-CPU
- Hinweis: zur Ersatzplatine ist zusätzlich ein Kodierstecker erforderlich
- Ref.-Nr.: 481 015 2207/2 Bestell-Nr. €/Stück
- ersetzt 481 015 2206/2 **24 024 79** \*

**Ersatzplatine**

- **Passend für weishaupt: WTC 25-A Ausf. C**
- Typ: WCM-CPU
- Ref.-Nr.: 481 1135 2217/2 Bestell-Nr. €/Stück
- ersetzt 481 113 2006/2 **24 024 80** \*

**Diverse Ersatzteile**



**Temperaturregler Brauchwasser**

- **Passend für weishaupt: WTG**
- Typ: RAK 41.1
- Einstellbereich: 30 bis 90°C
- Kapillarlänge: 1000 mm
- Fühler: ø 6,5 x 72 Bestell-Nr. €/Stück
- Ref.-Nr.: 690 298 **24 025 17** \*



**Temperaturregler Typ RAK 51.4171**

- **Passend für weishaupt: WTU**
- Typ: RAK 51.4171
- Kapillarlänge: 1500 mm
- Ref.-Nr.: 402 110 2211/2 Bestell-Nr. €/Stück
- 24 025 18** \*



**STB Abgas**

- **Passend für weishaupt: WTG**
- Typ: EGO
- Kapillarlänge: 1500 mm
- Ref.-Nr.: 451 110 2269/2 Bestell-Nr. €/Stück
- 24 025 16** \*



**STB Kessel**

- **Passend für weishaupt: WTU-S/G, WTG**
- Typ: 56.10529.560
- Ansprechtemperatur: 100°C
- Ref.-Nr.: 690 302 Bestell-Nr. €/Stück
- 24 025 15** \*



**Kesselthermometer**

- **Passend für weishaupt: WTU/WAU/WAS/WES**
- Typ: TF01-059K45
- Ausführung: 0 bis +120°C
- Maße: Außen 14 x 70 mm
- Kapillarlänge: 1500 mm
- Fühler: ø 6 mm Bestell-Nr. €/Stück
- Ref.-Nr.: 642 012 **24 025 19** \*



**Blindflansch für Profildichtungen**

- **Passend für weishaupt: WTU**
- Maße: 107 x 107 mm
- Ref.-Nr.: 401 110 0151/7 Bestell-Nr. €/Stück
- 24 024 03** \*



**Umwälzpumpe UPM3**

- **Passend für weishaupt: WTC 15/32-A**
- Typ: UPM3 15-70 GGMBP3
- Ref.Nr.: 481 011 4025/2 ersetzt 481 011 4013/2, 481 011 4003/2, 481 301 4004/2, 481 011 4014/2, 481 011 4012/2 und 481 011 4022/2
- **Lieferumfang:**  
- Anschlusskabel Bestell-Nr. €/Stück
- Dichtungen **24 034 84** \*



**Gebläse**

- **Passend für weishaupt: WTC 25 N/F**
- Leistung: 31/37 W
- Spannung: 230 V
- Drehzahl: 4900/5200 U/min
- Ref.-Nr.: 652 232 Bestell-Nr. €/Stück
- ersetzt 652 231 **24 034 45** \*



**Gebläse**

- **Passend für weishaupt: WTC 15/25-A**
- Ref.-Nr.: 481 011 3021/2 Bestell-Nr. €/Stück
- ersetzt 481 011 3006/2 **24 024 50** \*



**Gebläse**

- **Passend für weishaupt: WL5-PB-H purflam**
- Ref.-Nr.: 245 050 0801/2 Bestell-Nr. €/Stück
- 24 024 49** \*



**Gebläse**

- **Passend für weishaupt: WTC 32/45-W**
- Leistung: 42 W
- Spannung: 24 V
- Ref.-Nr.: 481 301 3006/2 Bestell-Nr. €/Stück
- **Lieferumfang:**  
- Dichtungen **24 024 47** \*



**O-Ring für Gebläse**

- **Passend für weishaupt: WL5-PB-H purflam**
- Maße: 50 x 2,5 mm
- Ref.-Nr.: 445 526 Bestell-Nr. €/Stück
- 24 024 27** \*

\* Unsere tagesaktuellen Preise finden Sie auf [www.weinmann-schanz.de](http://www.weinmann-schanz.de)

## Gaskombiventile



- **Passend für weishaupt: WTC 15-A**
- Typ: CG10R70-84755668
- Ref.-Nr.: 481 011 3013/2
- **Lieferumfang:**

Bestell-Nr.	€/Stück
<b>50 001 06</b>	<b>*</b>

  - Dichtungen



- **Passend für weishaupt: WTC 25-A**
- Typ: CG10R70-84755670
- Ref.-Nr.: 481 111 3013/2
- **Lieferumfang:**

Bestell-Nr.	€/Stück
<b>50 001 08</b>	<b>*</b>

  - Dichtungen

- **Passend für weishaupt: WTC 32-A**
- Typ: CG10R70-84755672
- Ref.-Nr.: 481 301 3022/2
- **Lieferumfang:**

Bestell-Nr.	€/Stück
<b>50 001 07</b>	<b>*</b>

  - Dichtungen



- **Passend für weishaupt: WTC 25 N/F**
  - Typ: VR8615VA1053
  - Ref.-Nr.: 605 561
- |                  |          |
|------------------|----------|
| Bestell-Nr.      | €/Stück  |
| <b>50 001 10</b> | <b>*</b> |



- **Passend für weishaupt: WG5**
  - Typ: W-MF 055 D01 S20
  - Ref.-Nr.: 605 240
- |                  |          |
|------------------|----------|
| Bestell-Nr.      | €/Stück  |
| <b>50 001 09</b> | <b>*</b> |

## WOLF

### Wartungssets



- **Passend für Wolf COB/CS**
- **Lieferumfang:**
  - Zündelektroden
  - Ölbrennerdüse
  - Ölfiltereinsatz
  - O-Ring 320 x 8
  - Silikonfett
  - Lichtrohrendstück
  - Kondensator
  - Kunststoffadapter
  - Wartungsanleitung

Ref.Nr.	Nennleistung [kW]	Ölbrennerdüse	Bestell-Nr.	€/Set
8908788	15	0,30 80°S	<b>47 502 77</b>	<b>*</b>
8908787	20	0,40 80°SLE	<b>47 502 78</b>	<b>*</b>
8908790	29	0,55 80°SLE	<b>47 502 76</b>	<b>*</b>
8908789	40	0,55 + 0,65 80°SLE	<b>47 502 79</b>	<b>*</b>



- **Passend für Wolf: COB-2-15**
- Ref.-Nr.: 8908623
- **Lieferumfang:**
  - Zündelektroden-Set
  - Dichtungen
  - Silikonfett
  - Ölfiltereinsatz
  - Düse 0,30 80°S
  - Ölbrennerdüsen
  - Wartungsanleitung

Ref.Nr.	Nennleistung [kW]	Ölbrennerdüse	Bestell-Nr.	€/Set
8908623	15	0,30 80°S	<b>24 004 52</b>	<b>*</b>
8908624	20	0,35 60°S	<b>24 004 50</b>	<b>*</b>
8908625	29	0,45 80°S	<b>24 004 51</b>	<b>*</b>
8908626	40	0,55 80°S	<b>24 004 53</b>	<b>*</b>



- **Passend für Wolf: GB-E/S/EK bis 16/2001, GB-E/EK-S-20 ab 16/2001, TGB/K ab 16/2001**
- Ref.-Nr.: 8602306
- **Lieferumfang:**
  - Ionisationselektrode
  - Dichtungen
  - Wartungsanleitung
  - Siliconfett

Bestell-Nr.	€/Set
<b>24 029 95</b>	<b>*</b>

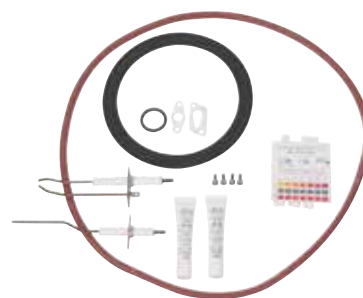

- **Passend für Wolf: CGB 75-100KW**
- Ref.-Nr.: 8612865
- **Lieferumfang:**
  - Zündelektrode
  - Ionisationselektrode
  - Dichtungen/Schrauben
  - Zündkabel
  - PH Messstreifen
  - 2 Tuben Siliconfett
  - Wartungsanleitung

Bestell-Nr.	€/Set
<b>24 001 54</b>	<b>*</b>



- **Passend für Wolf: TOB-18**
- Ref.-Nr.: 2745711
- **Lieferumfang:**
  - Zündelektroden-Set
  - Dichtungen/Schrauben
  - Silikonfett
  - Ölfiltereinsatz
  - Düse 0,25 60° MST
  - Wartungsanleitung

Bestell-Nr.	€/Set
<b>24 001 56</b>	<b>*</b>

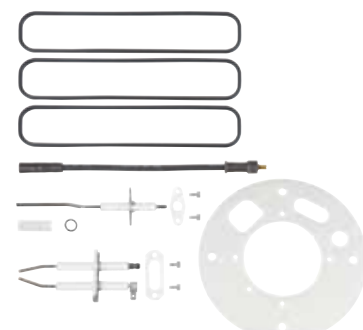

- **Passend für Wolf: MGK 130-300**
- **Lieferumfang:**
  - Überwachungselektrode
  - Zündelektrode
  - Dichtung Wartungsdeckel
  - Dichtung Brennerflansch
  - Zündleitung
  - Wartungsanleitung
- Ref.-Nr.: 8751280

Bestell-Nr.	€/Stück
<b>47 000 10</b>	<b>*</b>



**Wartungssets**

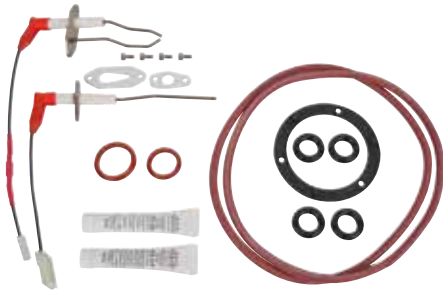

• **Passend für Wolf:** CGB-2-14, CGB2-20, CGB-2K-20, CGB-2-24, CGB-2K-24 ab Bj. 01.2016 und nach Umrüstung auf neuen Brennkammerdeckel

• Ref.-Nr.: 8614984

• **Lieferumfang:**

- Wartungsanleitung
- Dichtung Brennkammer
- Dichtung Brenner
- Set Lippdichtung Gas
- Zündelectrode
- Ionisationselectrode
- Dichtung Warmwasser-Wärmetauscher
- Silikonfett

Bestell-Nr.	€/Set
<b>24 034 47</b>	*

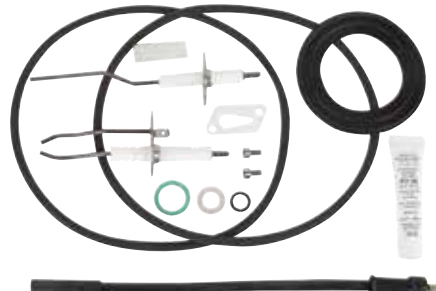

• **Passend für Wolf:** CGB/CGS

• Ref.-Nr.: 2745709 ersetzt 8603017

• **Lieferumfang:**

- Zündelectrode
- Ionisationselectrode
- Zündkabel
- Dichtungen
- Wartungsanleitung
- Silikonfett

Bestell-Nr.	€/Set
<b>24 029 94</b>	*



• **Passend für Wolf:** TGB 40/60

• Ref.-Nr.: 8602725

• **Lieferumfang:**

- Ionisationselectrode
- Dichtungen
- Wartungsanleitung
- Siliconfett

Bestell-Nr.	€/Set
<b>24 029 96</b>	*

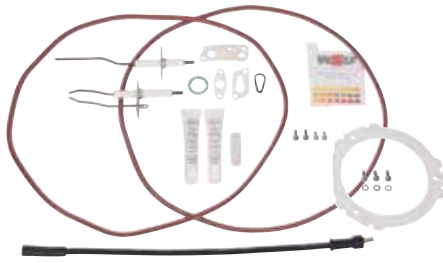

• **Passend für Wolf:** CGB-35/50 und CGB-K40-35

• Ref.-Nr.: 8611173

• **Lieferumfang:**

- Zündelectrode
- Ionisationselectrode
- Dichtungen/Schrauben
- Zündkabel
- PH Messstreifen
- 2 Tuben Silikonfett
- Wartungsanleitung

Bestell-Nr.	€/Set
<b>24 001 49</b>	*

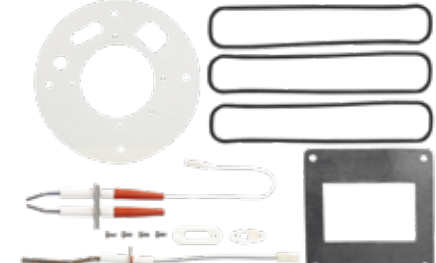

• **Passend für Wolf:** MGK-2 130-300

• Ref.-Nr.: 8752282

• **Lieferumfang:**

- Überwachungselectrode
- Zündelectrode
- Dichtung Wartungsdeckel
- Dichtung Brennerflansch
- Dichtung Gebläse
- Wartungsanleitung

Bestell-Nr.	€/Set
<b>24 004 49</b>	*



• **Passend für Wolf:** TGB, TGU, TGG, GB, GU-2, GG-2

• Ref.-Nr.: 8601006

• **Lieferumfang:**

- Diverse Dichtungen
- Wärmeleitpaste
- Silikonfett

Bestell-Nr.	€/Set
<b>24 001 50</b>	*

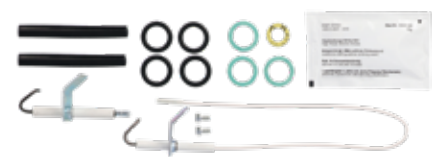

• **Passend für Wolf:** CGU-2

• Ref.-Nr.: 8615277

• **Lieferumfang:**

- Zündelectrode
- Ionisationselectrode
- Silikonfett
- Dichtungen und O-Ringe

Bestell-Nr.	€/Set
<b>24 004 48</b>	*

**Zündelectroden**



• **Passend für Wolf:** EK 01B.3/4/5/7LT(H)

- Isolator: 25 x 46 mm
- Draht: 2 x 10 + 15 + 3 mm
- Anschluss: 6,3 mm

• Ref.-Nr.: 2414330 (8902582)

Bestell-Nr.	€/Stück
<b>47 500 76</b>	*



• **Passend für Wolf:** WK02

- Isolator: 25 x 40 mm
- Draht: 2 x 6 + 25 mm
- Anschluss: 6,3 mm

• Ref.-Nr.: 8902394 ersetzt 2413310

Bestell-Nr.	€/Stück
<b>47 501 42</b>	*



• **Passend für Wolf:** EK01...NH, EL02...NH/H

- Isolator: 25 x 45 mm
- Draht ø: 1,2 mm
- Drahtlänge: 2 x 8 + 27 + 3 mm
- Anschluss: 6,3 mm

• Ref.-Nr.: 241230 ersetzt 8902420

Bestell-Nr.	€/Stück
<b>29 057 67</b>	*



• **Passend für Wolf:** 02.1/2/3-MH

- Isolator: 7/12 x 80 mm
- Draht: 15 + 35 mm
- Draht ø: 2 mm
- Anschluss: 6,3 mm

• Ref.-Nr.: 2414304 ersetzt 8902428

Bestell-Nr.	€/Stück
<b>47 501 05</b>	*



• **Passend für Wolf:** NG-2P/PB 10, 17, 23, 29, 35

- Isolator: 6,9 x 45 mm
- Draht ø: 2 mm
- Drahtlänge: 15 mm
- Anschluss: Flachstecker 2,8 mm

• Ref.-Nr.: 279641099 ersetzt 2796410

Bestell-Nr.	€/Stück
<b>29 057 69</b>	*



• **Passend für Wolf:** FNG, FNG-FB, CNG, CNG-CB, NG-4E, NG-4EB, NG-4E-S, NG-4EB-S ab Bj. Okt. 1997 bis April 2001, NG-4E-S-16/22 ab Bj. Feb. 2000 bis April 2001

- Isolator: 7 x 69 mm
- Draht gebogen: 8 + 9 mm
- Halbleuch: 15 x 22,5 mm
- Anschluss: 4 mm

• Ref.-Nr.: 279655099 ersetzt 2796550 und 8902466

Bestell-Nr.	€/Stück
<b>47 500 87</b>	*

**Zündelectroden**



- **Passend für Wolf:** NU-1-17-25, HU-3-22-29, RE 1,0-1,1 LN
- Isolator: 6,9 x 72 mm
- Draht ø: 3,5 mm
- Drahtlänge: 20 mm
- Anschluss: 4,0 mm
- Halblech: 12 x 32 mm
- Ref.-Nr.: 8903481 ersetzt 2413314
- **Lieferumfang:** - Befestigungsatz

Bestell-Nr. €/Satz  
**29 057 64** \*



- **Passend für Wolf:** RE 1.5 LN
- Typ: 95.24236-0039
- Isolator: 7 x 57 mm
- Draht ø: 3,5 mm
- Drahtlänge: 15 + 8 + 5 mm
- Anschluss: 4,0 mm
- Halblech: 12 x 32 mm
- Ref.-Nr.: 8903483 ersetzt 2413317
- **Lieferumfang:** - Befestigungsatz

Bestell-Nr. €/Satz  
**29 057 66** \*

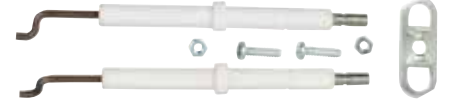

- **Passend für Wolf:** NU-1-32/40, HU-3-37, RE 1,3-1,4 LN
- Isolator: 7 x 72 mm
- Draht ø: 2,5 mm
- Drahtlänge: 18 + 7 + 6 mm
- Anschluss: 4,0 mm
- Halblech: 10 x 32 mm
- Ref.-Nr.: 8903482 ersetzt 2413316
- **Lieferumfang:** - Befestigungsatz

Bestell-Nr. €/Satz  
**29 045 61** \*



- **Passend für Wolf:** COB 15/20/29/40 01B.1-5-MH
- Isolator: 7/12 x 80 mm
- Draht ø: 2,5 mm
- Drahtlänge: 15 + 35 mm
- Anschluss: 6,3 mm
- Ref.-Nr.: 2483647 ersetzt 2414303
- **Lieferumfang:** - Halblech

Bestell-Nr. €/Satz  
**29 057 65** \*



- **Passend für Wolf:** NG-31-E/ED 70-110
- Isolator: 6,9 x 56 mm
- Draht ø: 2,5 mm
- Drahtlänge: 24 + 9 mm
- Anschluss: Steckhülse 4 mm
- Halblech: 15 x 22,5 mm
- Kabellänge: 40 mm
- Ref.-Nr.: 8903148 ersetzt 2796541
- **Lieferumfang:** - Befestigungsschraube

Bestell-Nr. €/Stück  
**29 057 71** \*



- **Passend für Wolf:** GB-E11/E/EKS20 bis 16/2001, Ausführung Flüssiggas
- Isolator: 7 x 45 mm
- Draht gebogen: 5 + 24 + 15 mm
- Massedraht gebogen: 30 + 33 mm
- Halblech: 21,5 x 25 mm
- Ref.-Nr.: 8601901 ersetzt 2796263
- **Lieferumfang:** - Dichtung - Befestigungsschraube

Bestell-Nr. €/Stück  
**47 500 41** \*



- **Passend für Wolf:** TOB-18
- Anschluss: 6,3 mm
- Ref.-Nr.: 24 84 721
- **Lieferumfang:** - Halblech und Schraube

Bestell-Nr. €/Satz  
**29 000 39** \*



- **Passend für Wolf:** NG-31E-70-110
- Isolator: 7 x 56 mm
- Draht ø: 2,6 mm
- Drahtlänge: 23 + 10 mm
- Anschluss: 4,0 mm
- Halblech: 15 x 22,5 mm
- Ref.-Nr.: 8903149 ersetzt 2796541

Bestell-Nr. €/Stück  
**29 057 72** \*



- **Passend für Wolf:** NG-30E-72, NG-30E-96, NG-30E-120
- Isolator: 9,4 x 115 mm
- Draht ø: 3 mm
- Drahtlänge: 16,5 mm
- Anschluss: 6,3 mm
- Halblech: 26 x 72 mm
- Ref.-Nr.: 8903147 ersetzt 2796530

Bestell-Nr. €/Stück  
**29 057 70** \*



- **Passend für Wolf:** GB-E11/E/EKS20 bis 16/2001, Ausführung Erdgas
- Isolator: 7,5 x 45 mm
- Draht gebogen: 5 + 22 + 9 mm
- Massedraht gebogen: 30 + 22 + 14 + 11 mm
- Halblech: 21,5 x 25 mm
- Anschluss: 4 mm
- Ref.-Nr.: 8601899 ersetzt 2796261

Bestell-Nr. €/Stück  
**47 500 40** \*



- **Passend für Wolf:** NG-3E/EB 10-48
- Isolator: 9,5 x 60 mm
- Draht gerade: 43 mm
- Massedraht gebogen: 59 + 13 mm
- Halblech: 26/32,5 x 72 mm
- Anschluss: 6,3 mm
- Ref.-Nr.: 8902458 ersetzt 2796235

Bestell-Nr. €/Stück  
**47 501 62** \*



- **Passend für Wolf:** NG-2E/EB 17-48
- Isolator: 9,5 x 60,5 mm
- Draht gerade: 22 mm
- Massedraht gebogen: 56 + 12 mm
- Halblech: 26/ 32,5 x 72 mm
- Anschluss: 6,3 mm
- Ref.-Nr.: 8902572 ersetzt 2796230

Bestell-Nr. €/Stück  
**47 501 73** \*



- **Passend für Wolf:** GB-E/EK/S 20 ab 16/2001, TGB/K 20 ab 16/2001, TGB 40-60, CGB/K 11-24, CGS-20/160 und 24/200
- Draht ø: 3 mm
- Drahtlänge: 5 + 18 + 14 + 10 mm
- Massedraht: 30 + 18 + 14 + 10
- Anschluss: 4,0 mm
- Halblech: 19 x 40 mm
- Ref.-Nr.: 8603061 ersetzt 2796269, 2796268 und 8602530
- **Lieferumfang:** - Zündkabel - Dichtungen - Schrauben

Bestell-Nr. €/Set  
**29 057 73** \*



- **Passend für Wolf:** CGU-2(K) ab 09/2015
- Isolator: 7 x 60 mm
- Draht ø: 3 mm
- Drahtlänge: 8 x 18 x 15 mm
- Anschluss: Flachhülse 2,8 mm
- Halblech: 23/18 x 40 mm
- Kabellänge: 350 mm
- Ref.-Nr.: 274459099

Bestell-Nr. €/Stück  
**29 000 85** \*



- **Passend für Wolf:** CGB/CGS-2-14/CGW-2-14, CGB-2(K)-20/24, CGS-2-20/24L, CGW-2-20/24 ab Bj.01/2016 und nach Umrüstung auf neuen Brennkammerdeckel
- Isolator: 9,7 x 66 mm
- Draht ø: 3 mm
- Drahtlänge: 5 + 18 + 20 + 10 mm
- Massedraht: 30 + 17 + 18 + 10
- Anschluss: Flachhülse 2,8 mm
- Halblech: 20 x 52 mm
- Kabellänge: 180 mm
- Ref.-Nr.: 274583999 ersetzt 2745839
- **Lieferumfang:** - Dichtung - Schrauben

Bestell-Nr. €/Stück  
**29 000 57** \*

**Zünd- und Überwachungselektroden**



- **Passend für Wolf GU-1EK, GU-1E, GG-1EK, GG-1E, GU-2EK, GU-2E, GG-2E, GG-2EK, TGU, TGU-K, TGG, TGG-K, GU-2E-S2001, GU-2EK-S2001, GG-2E-S2001, GG-2EK-S2001**
  - Isolator: 7,5 x 61 mm
  - Draht gebogen: 10 + 18 + 15 mm
  - Halteblech abgewinkelt: 23/ 18 x 40 mm
  - Anschluss: 4 mm
  - 2er-Set
  - Ref.-Nr.: 8601902 ersetzt 2796264, 279626499, 2796605, 8601903
  - **Lieferumfang:**  
- Zündkabel  
- Befestigungsschrauben
- | Bestell-Nr.      | €/Satz |
|------------------|--------|
| <b>47 500 39</b> | *      |



- **Passend für Wolf: GU/GG E/EK 18+24, CGG-1K-24+28**
  - Isolator: 6,5 x 70,5 mm
  - Draht gebogen: 8 + 12 mm
  - Halteblech: 15 x 22,5 mm
  - Anschluss: 4 mm
  - Ref.-Nr.: 8601898 ersetzt 2796260
- | Bestell-Nr.      | €/Stück |
|------------------|---------|
| <b>47 502 00</b> | *       |



- **Passend für Wolf: NG-2E/EB 10**
  - Isolator: 9,5 x 60,5/ 7 x 56 mm
  - Draht gerade: 22,5/ 9,5 mm
  - Massebügel gebogen: 57 + 12 mm
  - Halteblech: 26/ 32,5 x 72 mm
  - Anschluss: 6,3/ 4 mm
  - Ref.-Nr.: 8902457 ersetzt 2796220
- | Bestell-Nr.      | €/Stück |
|------------------|---------|
| <b>47 501 61</b> | *       |

**Ionisationselektroden**



- **Passend für Wolf: NG-3E/EB 17-48**
  - Isolator: 7 x 73 mm
  - Draht gerade: 71 mm
  - Halteblech: 15 x 22,5 mm
  - Anschluss: 4 mm
  - Ref.-Nr.: 8902459 ersetzt 2796255
- | Bestell-Nr.      | €/Stück |
|------------------|---------|
| <b>47 501 63</b> | *       |

- **Passend für Wolf: NG-2-E/EB 17-48 von Bj. 10/89-04/98**
  - Isolator: 6,5 x 55 mm
  - Draht gerade: 60 mm
  - Halteblech: 15 x 22,5 mm
  - Anschluss: 4 mm
  - Ref.-Nr.: 8902571 ersetzt 2796250
- | Bestell-Nr.      | €/Stück |
|------------------|---------|
| <b>47 501 72</b> | *       |

- **Passend für Wolf: NG-30-E/ED 72-120 von Bj. 09/92-04/97**
  - Isolator: 6,5 x 95 mm
  - Draht gerade: 72 mm
  - Halteblech: 15 x 22,5 mm
  - Anschluss: 4 mm
  - Ref.-Nr.: 8902463 ersetzt 8902463
- | Bestell-Nr.      | €/Stück |
|------------------|---------|
| <b>47 501 65</b> | *       |



- **Passend für Wolf: CGB/CGS-2-14/CGW-2-14, CGB-2(K)-20/24, CGS-2-20/24L, CGW-2-20/24 ab Bj.01/2016 und nach Umrüstung auf neuen Brennkammerdeckel**
  - Isolator: 9,7 x 58 mm
  - Draht ø: 3 mm
  - Drahtlänge: 5 + 30 + 53 mm
  - Anschluss: Flachhülse 6,3 mm
  - Halteblech: 15 x 36 mm
  - Kabellänge: 100 mm
  - Ref.-Nr.: 274583899 ersetzt 2745838
  - **Lieferumfang:**  
- Dichtung  
- Schrauben
- | Bestell-Nr.      | €/Stück |
|------------------|---------|
| <b>29 000 56</b> | *       |



- **Passend für Wolf: CGB-(K)-11/20/24**
  - Isolator: 9 + 56 mm
  - Draht ø: 3 mm
  - Drahtlänge: 19 + 18 + 51 mm
  - Anschluss: 4,0 mm
  - Halteblech: 16 x 40 mm
  - Ref.-Nr.: 8603059 ersetzt 2796267
  - **Lieferumfang:**  
- Dichtungen  
- Schrauben
- | Bestell-Nr.      | €/Set |
|------------------|-------|
| <b>29 057 55</b> | *     |



- **Passend für Wolf: NG31E bis 7/98**
  - Isolator: 7 x 55,5 mm
  - Draht gebogen: 20 + 20 + 24 mm
  - Halteblech: 16 x 22 mm
  - Anschluss: 4 mm Stecker
  - Kabellänge: 150 mm
  - Ref.-Nr.: 2745857 ersetzt 8902465, 2796545
- | Bestell-Nr.      | €/Stück |
|------------------|---------|
| <b>47 501 66</b> | *       |



- **Passend für Wolf TKG-(B) ab Bj. 10/99-02/06**
  - Isolator: 7 x 55 mm
  - Draht gebogen: 15 + 45 mm
  - Halteblech: 15 x 22,5 mm
  - Anschluss: 4 mm
  - Ref.-Nr.: 8601900 ersetzt 2796262
  - **Lieferumfang:**  
- Dichtung und Befestigungsschraube
- | Bestell-Nr.      | €/Set |
|------------------|-------|
| <b>47 500 35</b> | *     |

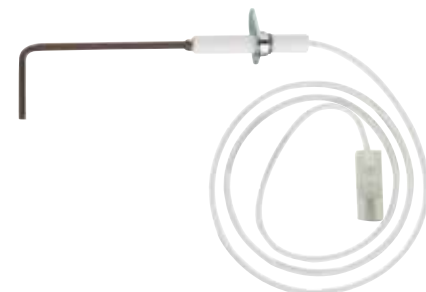

- **Passend für Wolf: NG-4E10, NG-4E17-35, NG-4E-s, CNG10-35, CNG48, FNG10, FNG17-41, FNG57, TNG**
  - Isolator: 6,8 x 43 mm
  - Draht ø: 3 mm
  - Drahtlänge: 27 + 35 + 25 mm
  - Anschluss: Flachhülse 6,3 mm
  - Halteblech: 15 x 22,5 mm
  - Kabellänge: 700 mm
  - Ref.-Nr.: 8902467 ersetzt 2796555
- | Bestell-Nr.      | €/Stück |
|------------------|---------|
| <b>29 057 58</b> | *       |



- **Passend für Wolf: NG-31E-70, NG-31E-90, NG-31E-110**
  - Isolator: 7 x 42 mm
  - Draht ø: 3 mm
  - Drahtlänge: 24 + 20 + 24 mm
  - Anschluss: Flachhülse 6,3 mm
  - Halteblech: 15 x 22,5 mm
  - Ref.-Nr.: 8903150 ersetzt 2796546
- | Bestell-Nr.      | €/Stück |
|------------------|---------|
| <b>29 057 59</b> | *       |



- **Passend für Wolf: CGU-2(K)**
  - Isolator: 7,5 x 60 mm
  - Draht ø: 2,5 mm
  - Drahtlänge: 8 x 18 x 15 mm
  - Anschluss: 4 mm
  - Halteblech: 23/18 x 40 mm
  - Ref.-Nr.: 274573199
- | Bestell-Nr.      | €/Stück |
|------------------|---------|
| <b>29 000 84</b> | *       |

**Zündbrenner und Zubehör**

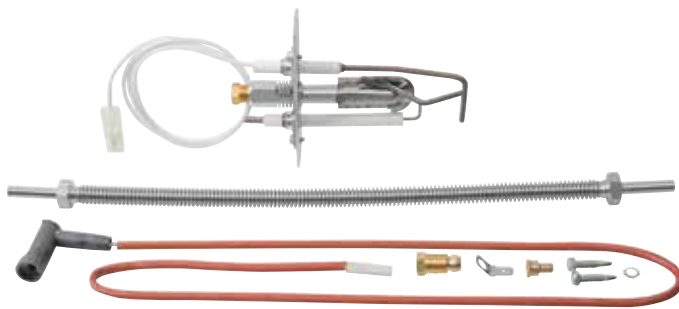

- Passend für Wolf: TNG, TNG-TB ab Bj. 03/02 bis 02/04, NG-4E, NG-4EB, NG-4E-S, NG-4EB-S ab Bj. 10/97 bis 04/01, NG-4E-S-16/22 ab Bj. 02/00 bis 04/01
- Mit flexibler Zündgasleitung 6 x 320 mm
- Ref.-Nr.: 8750018 ersetzt 2800510

Bestell-Nr. €/Set  
**47 501 15** \*



**Thermoelement**

- Passend für Wolf: N-2P10, NG-2P17, NG-2P 23-35
- Länge: 500 mm
- Ref.-Nr.: 8880501 ersetzt 2796400

Bestell-Nr. €/Stück  
**50 050 91** \*



**Zündgasleitungs-Set**

- Passend für Wolf: TNG, CNG, FNG, NG-4, NG-4E/S, NG-2P
- Ausführung: Für Erd- und Flüssiggas
- Ref.-Nr.: 8750056 ersetzt 2425410, 2425414, 2425420

- **Lieferumfang:**  
- Zündgasrohr  
- Düsen und Zubehör

Bestell-Nr. €/Set  
**29 057 61** \*

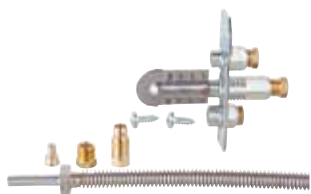

- Passend für Wolf: NP-2P/PB 10, 10,17, 23, 29, 35 ab Bj. 10/89 bis 11/94
- Halblech: 72 x 26 mm
- Ref.-Nr.: 8750011 ersetzt 2796440
- **Lieferumfang:**  
- Zündgasleitung ø 6 mm x 320 mm  
- Klemmringe  
- Zündgasdüse

Bestell-Nr. €/Set  
**29 057 60** \*

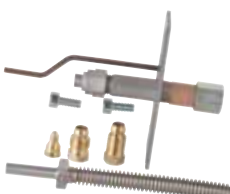

- Passend für Wolf: NG-31-E/NG/ED 70-110 ab Bj. 04/97 bis 07/98, Typ achat ab Bj. 07/98 bis 02/11, Typ weiß ab Bj. 03/11 bis 09/15
- Halblech: 80 x 25 mm
- Ref.-Nr.: 8750032 ersetzt 2800501
- **Lieferumfang:**  
- Zündgasleitung ø 6 mm x 320 mm  
- Klemmringe

Bestell-Nr. €/Set  
**29 057 62** \*

**Zündkabel**



• Passend für Wolf: Blaubrenner RE für Unit NU...

- Länge: 250 mm
- ø: 3 mm
- Anschluss: 4 x 4 mm

- Ref.-Nr.: 8902393 ersetzt 2413307

Bestell-Nr. €/Stück  
**28 044 93** \*

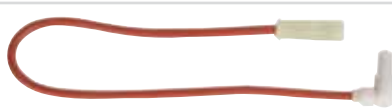

• Passend für Wolf: Gelbbrenner WK02 für Unit NU...

- Länge: 400
- ø: 5 mm
- Anschluss: 6,3 x 4 mm

- Ref.-Nr.: 8902392 ersetzt 2413305

Bestell-Nr. €/Stück  
**28 044 96** \*



• Passend für Wolf: EL02...NH/H, 02.1-3-MH

- Länge: 300 mm
- ø: 7 mm
- Anschluss: 6,3 mm x Stechspitzenanschluss

- Ref.-Nr.: 2414306 ersetzt 8902430

Bestell-Nr. €/Stück  
**28 044 95** \*



• Passend für Wolf: TH/EK01B.3/4/5/7LT(H), 01B.1-4-MH

- Länge: 225 mm
- ø: 5 mm
- Anschluss: 6,3 x 4

- Ref.-Nr.: 2414305

Bestell-Nr. €/Stück  
**28 044 97** \*



• Passend für Wolf: EK01...NH

- Länge: 150 mm
- ø: 7 mm
- Anschluss: 6,3 mm x Stechspitzenanschluss

- Ref.-Nr.: 8902423 ersetzt 2414240

Bestell-Nr. €/Stück  
**28 044 94** \*



• Passend für Wolf: GU-EK/E/1EK/1E, GG-1EK/1E

- Länge: 300 mm
- Anschluss: 4 x 4 mm
- Mit Vorwiderstand

- Ref.-Nr.: 8601892 ersetzt 2795500

Bestell-Nr. €/Stück  
**28 045 03** \*



• Passend für Wolf: GG-E-18, GG-E-24, GG-EK-18, GG-EK-24 ab Bj. 04/94 bis 06/99

- Für externe Zündeinheit
- Länge: 190 mm
- ø: 5 mm
- Anschluss: 4 x 4 mm

- Mit Vorwiderstand
- Ref.-Nr.: 8602531 ersetzt 2795450

Bestell-Nr. €/Stück  
**28 045 00** \*



• Passend für Wolf: CGW-20/120, CGW-11/100, CGW-20/120, CGW-24/140, GB-E, GB-E-S, GB-EK, GB-EK-S ab Bj. 06/97 bis KW 16/2001, GB-E-S, GB-EK-S, TGB-11, TGB-20, TGB-K-20 ab Bj. KW 16/01 bis 01/06, TGB-40, TGB-60 ab Bj. 08/01 bis 02/06

- Länge: 250 mm
- ø: 7 mm
- Anschluss: 4 x 4 mm
- Mit Vorwiderstand

- Ref.-Nr.: 8602532 ersetzt 8601906, 2799090, 2799099

Bestell-Nr. €/Stück  
**28 044 99** \*



• Passend für Wolf: TNG, TNG-TB, FNG, FNG-FB, CNG, CNG-CB FNG, NG-31-E/NG-31-ED

- Länge: 650 mm
- ø: 4 mm
- Anschluss: 4 mm x Flachhülse 2,8 mm

- Ref.-Nr.: 8902561 ersetzt 2796551

Bestell-Nr. €/Stück  
**28 044 98** \*

**Stauscheiben**



- Passend für Wolf: TH EK01B.3 L..., H EK 01B.3/4/5/7L-T(H)
- Maße: ø 55 x 70 mm
- Ref.-Nr.: 2414335

Bestell-Nr. €/Stück  
**24 017 62** \*



• Passend für Wolf: Gelbbrenner WK02 für Unit NU...

- ø: 60 mm
- Ref.-Nr.: 8902401 ersetzt 2413325
- **Lieferumfang:**  
- Doppelzündelektrode

Bestell-Nr. €/Stück  
**24 030 48** \*



**Diverse Ersatzteile**



**Gasfuehrungsautomat**

- Passend für Wolf: NG-4E, NG-4EB, NG-4E-S, NG-4EB-S ab Bj. 10/97 bis 04/01, NG-4E-S-16/22 ab Bj. 02/00 bis 04/01
- Typ LMK51.100B328
- Ref.-Nr.: 279830699 ersetzt 2798306 und 8902556

Bestell-Nr. €/Stück  
**47 501 08** \*



**Gasfuehrungsautomat**

- Passend für Wolf: NG-31-E/NG-31-ED ab Bj. 07/98 bis 02/11 acht, ab Bj. 03/11 bis 09/15 weiß
- Typ: LMK52.11A328
- Ref.-Nr.: 279621299 ersetzt 2796212 und 8903151

Bestell-Nr. €/Stück  
**20 034 40** \*



**Gasfuehrungsautomat**

- Passend für Wolf: GU-E/EK-18+24 ab Bj. 04/94 bis 06/99
- Ref.-Nr.: 279910099 ersetzt 2799100 und 8601907, Typ Honeywell S4562A1014 (45.005.323-003)

Bestell-Nr. €/Stück  
**47 502 03** \*

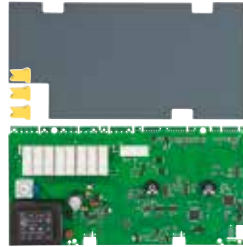

**Regelungsplatine**

- Passend für Wolf: COB-15 ab Bj. 03/10, COB-20 ab Bj. 10/07 COB-29 ab Bj. 05/08, COB-40 ab Bj. 09/09
- Ref.-Nr.: 274476999 ersetzt 2744769, 2744388 und 8905742

Bestell-Nr. €/Stück  
**24 003 54** \*



**Gasfuehrungsautomat**

- Passend für Wolf: NG-2E/EB, NG-3E/EB, NG-30E/EB
- Typ: DKG 972-N Mod. 10
- Ref.-Nr.: 8902453

Bestell-Nr. €/Stück  
**20 004 61** \*



**Zuendeinheit**

- Passend für Wolf COB
- Ref.-Nr.: 248323199 ersetzt 2483231

Bestell-Nr. €/Stück  
**28 025 09** \*



**Zuendeinheit ZTU**

- Passend für Wolf TOB 18
- Mit 3-poligen Anschluss
- Wolf Ref.-Nr.: 274534099/2745340

Bestell-Nr. €/Stück  
**28 000 12** \*



**Zuendeinheit**

- Passend für Wolf: GU-1EK, GU-1E, GG-1EK, GG-1E
- Typ: E 3713/1
- Primär: 230 V
- Sekundäranschluss: 4 mm
- Ref.-Nr.: 8601893 ersetzt 2795501

Bestell-Nr. €/Stück  
**28 045 11** \*



**Zuendtrafo**

- Passend für Wolf: EK01...NH, EL02...NH/H, 02.1-3-MH
- Typ: ZM 20/10
- Einschaltdauer: 33%
- Primär: 230 V
- Sekundär Spannung: 2 x 5 kV
- Sekundär Strom: 20 mA
- Ref.-Nr.: 2414235 ersetzt 8902421 und 2413224

Bestell-Nr. €/Stück  
**28 045 05** \*



**Zuendeinheit**

- Passend für Wolf: O1C.1-3-MH, O1B.1-4/5-MH, TH EK01B.3/4/5/7L-T(H) ab August 2002
- Typ: EBI 4 MC 052F4057
- Einschaltdauer: 33%
- Primär: 230 V
- Sekundär Spannung: 2 x 7,5 kV
- Sekundär Strom: 40 mA
- Sekundäranschluss: 2 x 4 mm
- Mit Erdungsglasche
- Ref.-Nr.: 2413192 ersetzt 8902390

Bestell-Nr. €/Stück  
**28 045 06** \*



**Zuendtrafo**

- Passend für Wolf: NU/HU mit Blaubrenner RE
- Typ: EBI 4 052F4030
- Einschaltdauer: 33%
- Primär: 230 V
- Sekundär Spannung: 15kV
- Sekundär Strom: 40 mA
- Sekundäranschluss: 2 x 4 mm
- Ref.-Nr.: 8902391 ersetzt 2413302
- Lieferumfang:
  - Halblech
  - Netzkabel
  - Schrauben

Bestell-Nr. €/Stück  
**28 045 04** \*



**Zuendtrafo**

- Passend für Wolf: WK 02
- Typ: f.i.d.a. Mod.26/35
- Einschaltdauer: 50%
- Primär: 230/240 V
- Sekundär Spannung: 8 kV
- Sekundär Strom: 35 mA
- Ref.-Nr.: 8902567 ersetzt 2413300
- Lieferumfang:
  - Netzkabel

Bestell-Nr. €/Stück  
**28 045 07** \*



**Zuendtrafo-Set**

- Passend für Wolf: NG-2E10, NG-2E17-35, NG-2E48, NG-3E10, NG-3E17-35, NG-3E48
- Einschaltdauer: 33%
- Primär: 230/240 V
- Sekundär Spannung: 14 kV
- Sekundäranschluss: 1 x 4 mm
- Ref.-Nr.: 2796501 ersetzt 2796500 und 8902461
- Lieferumfang:
  - Netzkabel
  - Zündkabel mit Stecker
  - Befestigungsschrauben
  - Erdungskabel

Bestell-Nr. €/Set  
**28 045 08** \*



**Zuendtrafo-Set**

- Passend für Wolf: GB-E-20, GB-EK-20, GB-E-20S, GB-EK-20S, GB-E-S2001, GB-EK-S2001 ...
- Ref.-Nr.: 279550299 ersetzt 8602259 und 2795502
- Lieferumfang:
  - Halblech
  - Schrauben

Bestell-Nr. €/Stück  
**28 045 09** \*



**Flammenwächter KLC 2002**

- Passend für Wolf COB
- Typ KLC 2002
- Ref.-Nr.: 248419399 ersetzt 2484193, 2483236 und 8905737

Bestell-Nr. €/Stück  
**47 502 74** \*

Diverse Ersatzteile



**Fotowiderstand**

- Passend für Wolf: TH EK01B.3 L...
- Typ: QRB1 B-D025B40B
- Ausführung: mit Stopfen
- Anschluss: 2-Polig
- Gehäuselänge: 120 mm
- Kabellänge: 250 mm
- Ref.-Nr.: 2414331 ersetzt 8902583

Bestell-Nr.	€/Stück
<b>20 034 41</b>	*



**Fotowiderstand**

- Passend für Wolf: WK 02
- Typ: MZ770 mit einer Verlängerung
- Ref.-Nr.: 2413320 ersetzt 8902400

Bestell-Nr.	€/Stück
<b>20 005 22</b>	*



**Ölbrennerpumpe**

- Passend für Wolf: Ölgebläsebrenner Premio 01B.1-4-MH
- Typ: AE 45D 1307
- Welle: 1-flächig
- Drehrichtung: Links
- Düsenanschluss: Rechts
- Welle-ø: 8 mm
- Naben-ø: 32 mm
- Zulauf/Rücklauf: DN 8 (1/4")
- Ref.-Nr.: 2414031 ersetzt 8903565

Bestell-Nr.	€/Stück
<b>26 050 89</b>	*



**Ölbrennerpumpe**

- Passend für Wolf: TOB-18
- Anschluss: 2 x AG 12x1,5mm AG, 2 x IG DN 6(1/8")
- Welle: einflächig
- Ref.-Nr.: 248428799
- Lieferumfang:
  - Kupplung
  - Spule

Bestell-Nr.	€/Stück
<b>26 000 02</b>	*



**Ölbrennerpumpe**

- Passend für Wolf: COB-15 ab Bj. 03/10
- Typ: ATE2V 45C 9306
- Welle: einflächig
- Drehrichtung: Links
- Düsenanschluss: Links
- Magnetventil: 2
- Welle: 8 mm
- Naben-ø: 32 mm
- Zulauf/Rücklauf: DN 8 (1/4")
- Ref.-Nr.: 8906590 ersetzt 2483747
- Lieferumfang:
  - Kupplung
  - Schrauben
  - Anschlussnippel DN 6 (1/8")

Bestell-Nr.	€/Stück
<b>47 000 02</b>	*

**ZUBEHÖR**



**Magnetventilspule**

- Passend für Wolf: TOB-18
- Anschluss: 220-240 V
- Ref.-Nr.: 2484739

Bestell-Nr.	€/Stück
<b>26 000 03</b>	*



**Ölbrennerpumpe**

- Passend für Wolf: COB-20 ab Bj. 10/07, COB-29 ab Bj. 05/08, COB-40 Bj. 09/09-07/14, COB-40 ab Bj. 08/14
- Typ: ATE2V 45C 9305
- Welle: einflächig
- Drehrichtung: Links
- Düsenanschluss: Links
- Magnetventil: 2
- Welle: 8 mm
- Naben-ø: 32 mm
- Zulauf/Rücklauf: DN 8 (1/4")
- Ref.-Nr.: 8905730 ersetzt 2483230
- Lieferumfang:
  - Kupplung
  - Schrauben
  - Anschlussnippel DN 6 (1/8")

Bestell-Nr.	€/Stück
<b>47 000 03</b>	*



**Öldruckrohr**

- Passend für Wolf: Premio 01B.1-4/5-MH, Premio Plus 01C.1-3-MH, TH EK 01B.3/4/5/7LT(H)
- ø: 5 mm
- Ref.-Nr.: 2414297 ersetzt 8903567

Bestell-Nr.	€/Stück
<b>24 030 31</b>	*



**Öldruckrohr**

- Passend für Wolf: Gelbbrenner WK02
- ø: 4 mm
- Ref.-Nr.: 8902566 ersetzt 2413348

Bestell-Nr.	€/Stück
<b>24 030 30</b>	*



**Ölbrennerschlauch**

- DN 10 (3/8") ÜWm x Rohrbogen 90° SR 6 LLR

Länge [mm]	Bestell-Nr.	€/Stück	VPE	€/Stück/VPE
750	<b>27 002 15</b>	*	<b>25</b>	*
1000	<b>27 002 16</b>	*	<b>25</b>	*
1250	<b>27 002 17</b>	*	<b>25</b>	*
1500	<b>27 002 18</b>	*	<b>25</b>	*

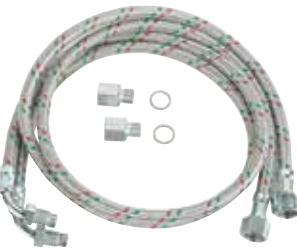

**Ölbrennerschlauch-Set**

- Passend für Wolf: TH EK 01B.3/4/5/7L-T(H), EK01...NH, EK/EL02...NH/H, Premio 01B.1-4/5-MH, Premio Plus 01C.1-3-MH, Premio 02.1-3-MH
- Anschluss: DN 10 (3/8") ÜW x DN 8 (1/4") AG
- Ref.-Nr.: 2414231 ersetzt 8903230
- Lieferumfang:
  - 2 Ölschläuche mit Adapter DN 8 (1/4") und Dichtringen

Bestell-Nr.	€/Set
<b>24 030 34</b>	*

**Ölvorwärmer**

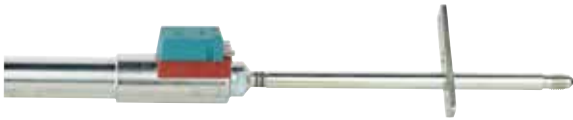

**Ölvorwärmer**

- Passend für Wolf: Premio 01B.1-3-MH ab Bj. 10/04 bis 06/06, 01B.4-MH ab Bj. 10/04, 01B.5-MH ab Bj. 01/11, 01C.1-3-MH
- Typ: 030N5134
- Ausführung: Mit LE Ventil
- Anschluss: M8 x 1
- Schaft ø: 18,5
- Länge: 257 mm
- Ref.-Nr.: 2483088

Bestell-Nr. €/Stück  
**23 048 01** \*



**Ölvorwärmer Umrüstsatz**

- Passend für Wolf: EK/EL02...NH/H
- Typ: 030N5141
- Ausführung: mit LE Ventil
- Anschluss: DN 6 (1/8")
- Schaft ø: 18,5
- Länge: 245 mm
- Ref.-Nr.: 2482654
- ersetzt 2414296 und 8902425

- **Lieferumfang:**
  - Ölpumpe BFP 21L3 LE-S
  - Düsenzuleitung
  - Ölvorwärmer
  - Adapterkabel für Vorwärmer
  - Adapterkabel für Pumpe und Anschlussnippel mit Dichtungen

Bestell-Nr. €/Satz  
**23 047 98** \*



**Düsenstock**

- Passend für Wolf: WK02.1,5-7,0
- Schaft-ø: 18,6 mm
- Länge: 245 mm

- Ref.-Nr.: 8902403
- ersetzt 2413335

Bestell-Nr. €/Stück  
**23 048 00** \*



**Düsenstock mit Ölvorwärmung**

- Passend für Wolf: WK02.1,2-3,7H
- Mit Vorwärmer Danfoss FPHB 5 / 030N1238
- 30-110 W

- Gesamtlänge: 245 mm
- Ref.-Nr.: 8902404
- ersetzt 2413340

Bestell-Nr. €/Stück  
**47 501 45** \*

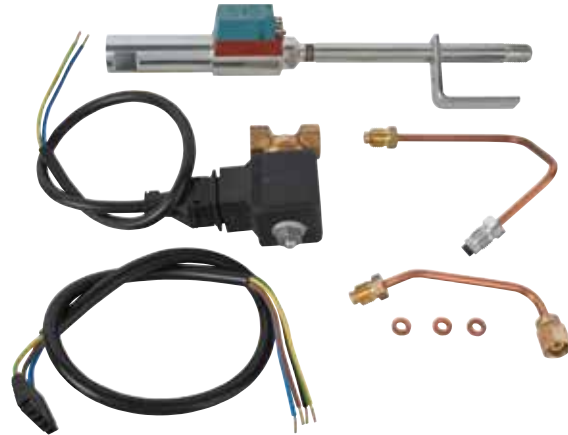

**Ölvorwärmer Umrüstsatz**

- Passend für Wolf: Blaubrenner EK01...NH
- Anschluss: DN 6 (1/8")
- Schaft-ø: 18,5 mm
- Länge: 205 mm
- Ref.-Nr.: 2483721
- ersetzt 2414220 und 8902417

- **Lieferumfang:**
  - Ölvorwärmer mit Anschlusskabel
  - Rapa Magnetventil mit Anschlusskabel
  - 2 x Düsenrohre
  - 3 x Kupferdichtringe
  - Elektroschaltplan

Bestell-Nr. €/Satz  
**23 010 17** \*

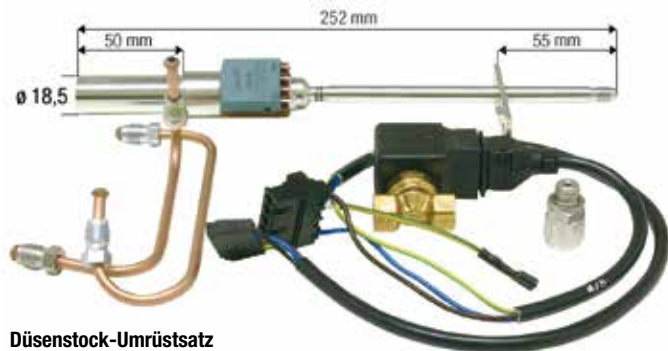

**Düsenstock-Umrüstsatz**

- Passend für Wolf: Premio01B..., E01B... L-TH
- Gesamtlänge: 252 mm
- Ref.-Nr. 2414295 ersetzt 8902424 und 2482652 als Ersatz für Rapa-Düsenstockventil DSV2 mit eingebautem Magnetventil

Bestell-Nr. €/Satz  
**47 500 91** \*

**Flammrohre**



**Flammrohr Keramik-Set COB**

- Passend für Wolf: COB 20 ab Bj 10.2007
- Ref.-Nr.: 8908075
- **Lieferumfang:**
  - Flammenwächter
  - Dichtungen
  - Parameterstecker

Typ	Ref.Nr.	Bestell-Nr.	€/Set
COB 20	8908075	<b>24 004 29</b>	*
COB 29	8906679	<b>14 000 66</b>	*



- Passend für Wolf: Premio 02.1-3 MH
- ø: 120 x 87 mm
- Länge: 190 mm
- Ref.-Nr.: 2414302

Bestell-Nr. €/Stück  
**24 030 03** \*



- Passend für Wolf: Premio 01B.1/2/3-MH (Stahlkessel)
- ø: 100 x 77 mm
- Länge: 150 mm
- Ref.-Nr.: 2414300

Bestell-Nr. €/Stück  
**24 030 00** \*



- Passend für Wolf: TH EK01B.4/5/7L
- ø: 89 x 100 mm
- Länge: 197 mm
- Ref.-Nr.: 2414338

Bestell-Nr. €/Stück  
**24 030 02** \*

- Passend für Wolf: Premio 01B/C.2-MH (Gusskessel)
- ø: 100 x 77 mm
- Länge: 150 mm
- Ref.-Nr.: 2414314

Bestell-Nr. €/Stück  
**24 030 01** \*

\* Unsere tagesaktuellen Preise finden Sie auf [www.weinmann-schanz.de](http://www.weinmann-schanz.de)

**Brennerzubehör**



**Brennerlanze**

- Passend für Wolf: NG-2P/E
- Maße: 57 x 57 x 300 mm
- Ref.-Nr.: 8750061 ersetzt 2425100
- **Lieferumfang:**  
- Befestigungsschrauben

Bestell-Nr.	€/Stück
24 030 47	*



**Brennerlanze**

- Passend für Wolf: NG-3
- Gesamtlänge: 375 mm
- Ref.-Nr.: 242510599 ersetzt 2425105 und 8750062

Bestell-Nr.	€/Stück
47 501 38	*



**Isolierung Brennerplatte Oberteil**

- Passend für Wolf: CGB-11, CGB-20, CGB-K-20, CGB-24, CGB-K-24 ab Bj. 04/03, CGS-20/160, CGS-24/200, CGS-20/160 ab Bj. 04/03, CGS-24/200 ab Bj. 02/06 CGW-11/100, CGW-20/120, CGW-24/140, CGW-11/100 ab 08/09, CGW-20/120 ab 06/04, CGW-24/140 ab 02/06
- ø: 170 mm
- Ref.-Nr.: 8603041 ersetzt 1622558
- **Lieferumfang:**  
- Einsteckklammern und Schrauben

Bestell-Nr.	€/Stück
24 034 88	*



**Kesseltürstein**

- Passend für Wolf: NU1-3/B/1-3B 32-40, NK-B 32-40 bis Bj.03/01, FNU-FB,FNK-FB, CNU-CB, CNK-CB 32-40 ab 04/01 bis 09/15
- ø: 380 mm
- Ref.-Nr.: 8903892
- **Lieferumfang:**  
- Befestigungsschrauben

Bestell-Nr.	€/Stück
24 030 14	*

**Kesseltürstein**

- Passend für Wolf: NU1-3/B/1-3B 17-25, NK-B 17-25 bis Bj.03/01, FNU-FB,FNK-FB, CNU-CB, CNK-CB 17-25 ab 04/01 bis 09/15
- ø: 330 mm
- Ref.-Nr.: 8903891
- **Lieferumfang:**  
- Befestigungsschrauben

Bestell-Nr.	€/Stück
24 030 13	*



**Isolierung Oberteil Brennkammer**

- Passend für Wolf: TGK, TGK-B bis 05/01
- ø: 180 mm
- Ref.-Nr.: 8601868 ersetzt 1622550
- **Lieferumfang:**  
- Befestigungsschrauben

Bestell-Nr.	€/Stück
24 029 84	*

**Isolierung für Brennkammer**

- Passend für Wolf: TGK, TGK-B bis 05/01
- ø: 180 mm
- Ref.-Nr.: 8602258 ersetzt 1622556
- **Lieferumfang:**  
- Befestigungsschrauben

Bestell-Nr.	€/Stück
24 029 85	*



**Wärmedämmung Brennkammertopf**

- Passend für Wolf: (T)GB - 11/20
- ø: 166 x 50 mm
- Ref.-Nr.: 8601869
- **Lieferumfang:**  
- Montageschrauben

Bestell-Nr.	€/Stück
24 004 42	*



**Isolierung Brennerplatte**

- Passend für Wolf: NG-2-17
- Maße: 225 x 250 mm
- Stärke: 12 mm
- Ref.-Nr.: 1615017

Bestell-Nr.	€/Stück
24 029 82	*



**Brennkammertopf D118**

- Passend für Wolf: CGB-11, CGB-20, CGB-K-20, CGB-24, CGB-K-24 ab Bj. 04/03, CGS-20/160 ab Bj. 04/03, CGS-24/200 ab Bj. 02/06, CGW-11/100 ab 08/09, CGW-20/120 ab 06/04, CGW-24/140 ab 02/06 CGB-2-14, CGB-2-20, CGB-2K-20, GB-2-24, CGB-2K-24 ab Bj. 09/13 bis 12/15, CGS-2-14/120L, CGS-2-20/160L, CGS-2-24/200L ab Bj. 09/13 bis 12/15, CGS-2-14/120L, CGS-2-20/160L, CGS-2-24/200L ab Bj. Januar 2016, CGW-2-14/100L, CGW-2-20/120L, CGW-2-24/140L ab Bj. 09/13 bis 12/15, CGW-2-14/100L, CGW-2-20/120L, CGW-2-24/140L ab Bj. Januar 201
- ø: 118 mm x 162 mm Länge
- Ref.-Nr.: 173102299 ersetzt 265180799, 26 51 807, 260009199, 26 00091, 86 14 089 und 17 31 022

Bestell-Nr.	€/Stück
20 000 31	*



**Brennertopf GB**

- Passend für Wolf: TGK, TGK-B von Bj. 10/99 bis 02/06
- Maße: ø 118 x 133 mm
- Isolierung: 50 mm hoch
- Ref.-Nr.: 2600092

Bestell-Nr.	€/Stück
24 034 89	*



**Verdrängungskörper**

- Passend für Wolf: TGB-40, TGB-60, CGB-K-40-35 ab Bj. 04/06, CGB-35/50 ab BJ 05/05
- ø: 226 mm
- Länge: 170 mm
- Ref.-Nr.: 8611172

Bestell-Nr.	€/Stück
24 030 29	*



**Brennkammerdeckel**

- Passend für Wolf: CGB/CGS/CGW bis 24KW
- ø: 195 mm
- Ref.-Nr.: 172061899

Bestell-Nr.	€/Stück
24 004 20	*



**Ring-Schlauch Isolierung**

- Passend für Wolf: TGB-40, TGB-60, CGB-K-40-35 ab Bj. 04/06, CGB-35/50 ab BJ 05/XX
- Maße: 235 x 40 mm
- Ref.-Nr.: 166823999

Bestell-Nr.	€/Stück
24 004 31	*



**Brennerdichtung**

- Passend für Wolf: CGB/CGW-2-14, CGB-2(K)-20/24, CGW-2-20/24 ab Bj.01/2016 und nach Umrüstung auf neuen Brennkammerdeckel
- ø: 86 mm
- Stärke: 3 mm
- Ref.-Nr.: 391038699 ersetzt 3910386

Bestell-Nr.	€/Stück
24 003 02	*

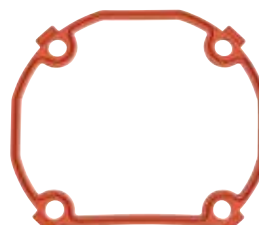

**Gasgebläse-Brennkammerdichtung**

- Passend für Wolf: CGB-2-14, CGB-2-20, CGB-2K-20, CGB-2-24, CGB-2K-24 ab Bj.01/2016 und nach Umrüstung auf neuen Brennkammerdeckel CGS-2-14/120L, CGS-2-20/160L, CGS-2-24/200L, CGW-2-14/20/24
- Maße: 66 x 78 mm
- Stärke: 4 mm
- Ref.-Nr.: 391029499 ersetzt 3910294

Bestell-Nr.	€/Stück
24 003 09	*



**Dichtungen**

	<p><b>Brennerdichtungssatz</b></p> <ul style="list-style-type: none"> <li>• Passend für Wolf: TGB-40, TGB-60, CGB-75/100</li> <li>• Maße: 135 x 170 mm</li> <li>• Ref.-Nr.: 8602527 ersetzt 3903130</li> <li>• VPE = 2 Stück</li> </ul> <p>Bestell-Nr. €/Set <b>24 029 81</b> *</p>		<p><b>Brennerdichtung</b></p> <ul style="list-style-type: none"> <li>• Passend für Wolf: GB-E/S/EK, GB-E/EK-S-20, TGB/K ab 11/99</li> <li>• Maße: 55 x 88 mm</li> <li>• Stärke: 2 mm</li> <li>• Ref.-Nr.: 8601933 ersetzt 3903127</li> <li>• <b>Lieferumfang:</b> - Siliconfett</li> </ul> <p>Bestell-Nr. €/Stück <b>24 029 80</b> *</p>
	<p><b>Flachdichtung für Adapterrohr</b></p> <ul style="list-style-type: none"> <li>• Passend für Wolf: COB (bis 05/10)</li> <li>• Maße: 81 x 100 x 3 mm</li> <li>• Ref.-Nr.: 8906731</li> <li>• <b>Lieferumfang:</b> - Schrauben</li> </ul> <p>Bestell-Nr. €/Set <b>47 000 08</b> *</p>		<p><b>Dichtungsset</b></p> <ul style="list-style-type: none"> <li>• Passend für Wolf: GB-E/EK-S-20 bis 11/99</li> <li>• Maße: 55 x 89 mm</li> <li>• Ref.-Nr.: 8601932 ersetzt 3903127</li> <li>• VPE = 2 Stück</li> </ul> <p>Bestell-Nr. €/VPE <b>24 029 79</b> *</p>
	<p><b>O-Ring, Brennkammerdeckel</b></p> <ul style="list-style-type: none"> <li>• Passend für Wolf: COB/TOB</li> <li>• Maße: 132 x 4 mm</li> <li>• Material: Viton</li> <li>• Ref.-Nr.: 8905738</li> </ul> <p>Bestell-Nr. €/Stück <b>47 000 07</b> *</p>		<p><b>Brennkammer-Dichtungsset</b></p> <ul style="list-style-type: none"> <li>• Passend für Wolf: CGB, CGB-K, CGS, CGW, CSZ</li> <li>• Maße: 11 x 18,5 mm</li> <li>• Ref.-Nr.: 8603044 ersetzt 3903164 und 3910383</li> <li>• VPE = 2 Stück</li> </ul> <p>Bestell-Nr. €/Set <b>24 029 86</b> *</p>
	<p><b>O-Ring VMQ</b></p> <ul style="list-style-type: none"> <li>• Passend für Wolf: COB-15/20/29/40 ab Bj. 03.2013, Tob 18 ab Bj. Jan 2014, CGB 75/100 ab Bj. 2013</li> <li>• Maße: 320 x 8 mm</li> <li>• Ref.-Nr.: 8905729</li> <li>• <b>Lieferumfang:</b> - Siliconfett</li> </ul> <p>Bestell-Nr. €/Stück <b>24 004 33</b> *</p>		<p><b>O-Ring für Adapterrohr</b></p> <ul style="list-style-type: none"> <li>• Passend für Wolf: COB (ab 05/10)</li> <li>• Maße: 87 x 2,5 mm</li> <li>• Ref.-Nr.: 8906617</li> <li>• <b>Lieferumfang:</b> - Schrauben</li> </ul> <p>Bestell-Nr. €/Set <b>47 000 09</b> *</p>
	<p><b>Dichtung</b></p> <ul style="list-style-type: none"> <li>• Passend für Wolf: GB-E/EK/S 11/20, TGB K 11/20, Brennkammer seitlich</li> <li>• Ref.-Nr.: 8602134 ersetzt 3903126</li> <li>• VPE = 2 Stück</li> </ul> <p>Bestell-Nr. €/VPE <b>47 500 60</b> *</p>		<p><b>Dichtung</b></p> <ul style="list-style-type: none"> <li>• Passend für Wolf: GB-E/EK/S 11/20, TGB K 11/20, Brennkammer oben und unten</li> <li>• Ref.-Nr.: 8602133 ersetzt 3903125</li> <li>• VPE = 2 Stück</li> </ul> <p>Bestell-Nr. €/VPE <b>47 500 59</b> *</p>
	<p><b>Dichtung Luftdüse</b></p> <ul style="list-style-type: none"> <li>• Passend für Wolf: TOB-18 ab Bj.14</li> <li>• Maße: 110 x 110 mm</li> <li>• Stärke: 5 mm</li> <li>• Ref.-Nr.: 391027299 ersetzt 3910272</li> </ul> <p>Bestell-Nr. €/Stück <b>24 003 19</b> *</p>		<p><b>Dichtung Anschlussstück</b></p> <ul style="list-style-type: none"> <li>• Passend für Wolf: GB/TGB</li> <li>• Maße: 45 x 85 mm</li> <li>• Ref.-Nr.: 8613710 ersetzt 3903102</li> <li>• VPE = 2 Stück</li> </ul> <p>Bestell-Nr. €/VPE <b>24 029 72</b> *</p>
	<p><b>Dichtung Abgasrohr</b></p> <ul style="list-style-type: none"> <li>• Passend für Wolf: GB-E-20, GB-EK-20, GB-E-S-20, GB-EK-S-20, GBE-s2001, GB-EK-S2001, GB-20, TGB-K20, TGB-11</li> <li>• Maße: 65 x 115 mm</li> <li>• Ref.-Nr.: 8602132 ersetzt 3903144</li> </ul> <p>Bestell-Nr. €/Stück <b>24 029 77</b> *</p>		<p><b>O-Ring-Set für Wärmetauscher</b></p> <ul style="list-style-type: none"> <li>• Passend für Wolf: TGB-40, TGB-60 (für VL/RL), BWL, CEW</li> <li>• Maße: 27 x 4 mm</li> <li>• Ref.-Nr.: 8602525 ersetzt 3903037</li> <li>• VPE = 10 Stück</li> </ul> <p>Bestell-Nr. €/VPE <b>24 029 83</b> *</p>
	<p><b>Handlochdichtung</b></p> <ul style="list-style-type: none"> <li>• Passend für Wolf: B-155, B-200, TB-155/200, FB/CB-155/200, CGW-11-24, CGW-2 14-24</li> <li>• Maße: 120 x 170 mm</li> <li>• Ref.-Nr.: 241515099 ersetzt 2415150</li> </ul> <p>Bestell-Nr. €/Stück <b>24 029 92</b> *</p>		<p><b>Dichtungsset Abgasrohr</b></p> <ul style="list-style-type: none"> <li>• Passend für Wolf: GB-E-20, GB-EK-20, GB-E-S-20, GB-EK-S-20, GBE-s2001, GB-EK-S2001, TGB-20, TGB-K20, TGB-11</li> <li>• Maße: 63 x 74 mm</li> <li>• Ref.-Nr.: 2600360 ersetzt 8602152</li> <li>• VPE = 5 Stück</li> </ul> <p>Bestell-Nr. €/VPE <b>24 029 78</b> *</p>
	<p><b>Handlochdeckeldichtung</b></p> <ul style="list-style-type: none"> <li>• Passend für Wolf: SEM-1, GS-1, SE2, SED- 750/280, CEW-2-200, FE/CE-150/200</li> <li>• Maße: 110 x 160 mm</li> <li>• Ref.-Nr.: 2445550</li> </ul> <p>Bestell-Nr. €/Stück <b>24 029 93</b> *</p>		<p><b>Handlochdeckeldichtung Serie A</b></p> <ul style="list-style-type: none"> <li>• Passend für Wolf: SE-1-150-400/750, SE-2 (Serie A) 400/500/750 ab Baujahr September 2002</li> <li>• Maße: 172 x 115 x 3 mm</li> <li>• Ref.-Nr.: 2445535</li> </ul> <p>Bestell-Nr. €/Stück <b>24 004 22</b> *</p>

Dichtungen



**Dichtung Brennkammer**

- Passend für Wolf: TGB-40, TGB-60 ab Bj. 01-02.2006, CGB-35, CGB-50, CGB-K-40-35, CGB-35/50 ab Bj. 05/05, CGB-K-40-35 ab Bj. 04/06
- Ref.-Nr.: 390312999
- **Lieferumfang:**  
- Silikonfett

Bestell-Nr.	€/Stück
<b>24 004 23</b>	*



**Dichtung Brennkammer**

- Passend für Wolf: CGB-(-2) 11/20/24 nach Umrüstung auf neuen Brennkammerdeckel CGS-20/160, CGS-24/200, CGS-20/160 ab Bj. 04/03, CGS-24/200 ab Bj. 02/06, CGW-11/100, CGW-20/120, CGW-24/140, CGW-11/100 ab 08/09, CGW-20/120 ab 06/04, CGS-2-14/120L, CGS-2-20/160L, CGS-2-24/200L ab Baujahr Januar 2016
- Maße: 175 x 6 mm
- Ref.-Nr.: 390316499
- **Lieferumfang:**  
- Silikonfett

Bestell-Nr.	€/Stück
<b>24 004 21</b>	*



**Flanschdichtungsset**

- Passend für Wolf: TGB-40, TGB-60, CGB-35/50, CGB-K-40-35, MK-65-115/150-250
- Maße: 27 x 38 mm
- Ref.-Nr.: 8602524
- **VPE = 10 Stück**

Bestell-Nr.	€/VPE
<b>24 029 90</b>	*

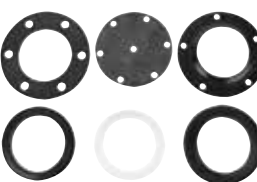

**Dichtungsset für Handlochdeckel**

- Passend für Wolf: SW/FSW/CSW-70, SW/FSW/CSW/TSW-120
- Ref.-Nr.: 8600750
- **Lieferumfang:**  
- 6 Dichtungen

Bestell-Nr.	€/Set
<b>24 029 91</b>	*



**Flachdichtungsset**

- Passend für Wolf: CGG, CGW-2 14-24, GB-35/50, CGB-K 40-35, GU/GG-E, TGU/CGU, TGG, GB-E, TGB
- Maße: 11 x 18,5 mm
- Ref.-Nr.: 8601929 ersetzt 3903020
- **VPE = 10 Stück**

Bestell-Nr.	€/VPE
<b>24 029 87</b>	*



**Dichtung**

- Passend für Wolf: F 3 Sonnenkollektor
- Typ: Flachdichtung selbstklebend
- Maße: 24 x 17 x 2 mm
- Ref.-Nr.: 391002899
- **VPE = 5 Stück**

Bestell-Nr.	€/VPE
<b>24 004 28</b>	*



**Flachdichtungsset**

- Passend für Wolf: GB, CGB, CGS, CGW TGB, GU, GK, CSK, TOK, CS, TGK, NG
- Maße: 17 x 24 mm
- Stärke: 2 mm
- Ref.-Nr.: 8601930 ersetzt 3901030
- **VPE = 10 Stück**

Bestell-Nr.	€/VPE
<b>24 029 88</b>	*



**Silikonfett**

- Inhalt 10 g
- Ref.-Nr. 3500104
- ersetzt 8602264

Bestell-Nr.	€/Stück
<b>47 500 14</b>	*

- Passend für Wolf: GB, CGB, CGS, CGW TGB, MK, CS, TGK, NG, FNG, CNG, Verrohrungsgruppen Heizkreisset/Speicher
- Maße: 21 x 30 mm
- Stärke: 2,1 mm
- Ref.-Nr.: 8601931
- **VPE = 10 Stück**

Bestell-Nr.	€/VPE
<b>24 029 89</b>	*



**Dichtungsset**

- Passend für Wolf: Drehdurchführung
- Ref.-Nr. 8614110
- Bestehend aus:**
- 10 x O-Ringe: 17 x 2,6 mm
- 2 x O-Ringe: 17 x 3,9 mm
- 2 x O-Ringe: 26,5 x 5 mm
- 1 x Silikonfett 10 g

Bestell-Nr.	€/Set
<b>24 034 91</b>	*



**Dichtungsset**

- Passend für Wolf: Schwenkverrohrung Brennkammer
- Ref.-Nr. 8603054
- Bestehend aus:**
- Dichtungen
- Sicherungsringen
- 1 x Silikonfett 10 g

Bestell-Nr.	€/Set
<b>24 034 86</b>	*



**O-Ring-Satz**

- Passend für Wolf: Wärmetauscher
- Bestehend aus:**
- 10 x O-Ringe: 36 x 26 x 5 mm
- 1 x Silikonfett 10 g
- Ref.-Nr. 8601928
- ersetzt 8601928

Bestell-Nr.	€/Satz
<b>47 500 29</b>	*



**Dichtungsset Kippdurchführung**

- Passend für Wolf: CGB-35, CGB-50 ab Baujahr Mai 2005, CGB-K-40-35 ab Baujahr April 2006
- Ref.-Nr. 8611182
- **Lieferumfang:**
- 6 x O-Ring 32 x 2,5 mm
- 2 x O-Ring 27 x 4 mm
- 1 x Flachdichtung 17 x 24 x 2 mm
- 2 x Profildichtung
- 1 x Silikonfett

Bestell-Nr.	€/Set
<b>24 004 24</b>	*

**Diverse Ersatzteile**



**Stellantrieb Typ: SA 2-F**  
 • Passend für Wolf: WK02, BWL  
 • 230 V - 10 s - 90°  
 • Typ SA2-F ersetzt SA1-F  
 • Ref.-Nr.: 8902409 ersetzt 2413360

Bestell-Nr.	€/Stück
<b>24 013 11</b>	*



**Stellantrieb für Abgasklappe**  
 • Passend für Wolf: NG 30  
 • Ref.-Nr.: 2400496  
 • **Lieferumfang:**  
 - Befestigungsschrauben

Bestell-Nr.	€/Stück
<b>24 030 25</b>	*



**Luftklappe**  
 • Passend für Wolf: WK02  
 • Maße: 68 x 75 mm  
 • Ref.-Nr.: 8902410 ersetzt 2413361

Bestell-Nr.	€/Stück
<b>24 030 18</b>	*



**Luftklappenverstellung Ersatzteilset**  
 • Passend für Wolf: EK01...NH, EK/EL02...NH/H, Premio 02.1-3-MH ab 37KW  
 • Ref.-Nr.: 2414015

Bestell-Nr.	€/Set
<b>24 030 19</b>	*



**Differenzdruckwächter**  
 • Passend für Wolf: TKG/B  
 • Ausführung: 105 Pa/45 Pa  
 • Ref.-Nr.: 279915599 ersetzt 8601919

Bestell-Nr.	€/Stück
<b>47 500 62</b>	*



**Differenzdruckwächter**  
 • Passend für Wolf: GG-1E/EK-18/24  
 • Ref.-Nr.: 279926099 ersetzt 8601920 und 2799160

Bestell-Nr.	€/Stück
<b>24 029 97</b>	*



**Differenzdruckwächter**  
 • Passend für Wolf: GB-E-11 bis KW 16/2001, TGB-11 ab 16/2001  
 • Ausführung: 20/60Pa  
 • Ref.-Nr.: 279915699 ersetzt 8602526 und 2799156

Bestell-Nr.	€/Stück
<b>24 029 98</b>	*



**Differenzdruckwächter**  
 • Passend für Wolf: GG-2  
 • Ausführung: 60 Pa/45 Pa  
 • Ref.-Nr.: 279915199 ersetzt 8601918

Bestell-Nr.	€/Stück
<b>47 500 46</b>	*



**Druckwächter**  
 • Passend für Wolf: CGB-75/100 bis Herstellnr. 0438 538993 ab Bj. 07/06 bis 10/08, CGB-75/100 ab Herstellnr. 0438 538994 ab Bj. 11/08 - 01/11, ab Bj. 02/11- 02/13 (ab Herstellnr. 1021 663109) mit verlängertem HHWT, CGB-75/100 ab Herstellnr. 1123 051258 ab Bj. 03/13  
 • Typ: Sit 0340015  
 • Ref.-Nr. 8751201  
 • **Lieferumfang:**  
 - Dichtung

Bestell-Nr.	€/Stück
<b>24 034 93</b>	*



**3-Wege-Umschaltventil**  
 • Passend für Wolf: GU/GG-EK-18, GU/GG-1EK-18  
 • Mit Wassermengenregler 18 kW  
 • Ref.-Nr. 279920099 ersetzt 2799200 und 8601921

Bestell-Nr.	€/Stück
<b>47 502 12</b>	*



**3-Wege Umschaltventil**  
 • Passend für Wolf: CGB-2/K und CGS-2L ab Bj.2013, CGS-2R ab Bj.11/14, CGW-2-14/20/24 ab Bj.09/13  
 • Ref.-Nr.: 274527799 ersetzt 2745277

Bestell-Nr.	€/Stück
<b>24 003 13</b>	*



**3-Wege-Umschaltventil**  
 • Passend für Wolf: GU/GG-2E-(S), TGG, GU/GG-2EK, TGU-K, TGG-K, GB-E-S-20, TGB-11/20  
 • 24 V  
 • Anschluss: DN 25 (1") x DN 20 (3/4") x DN 20 (3/4")  
 • Mit Antrieb  
 • Ref.-Nr.: 2799225 ersetzt 2799224

Bestell-Nr.	€/Stück
<b>47 500 43</b>	*



**3-Wege-Umschaltventil**  
 • Passend für Wolf: GG-1E-18/24, GU-E-18/24, GU-1E-24, GG-E-18/24  
 • 18 und 24 kW/ 230 V  
 • Anschluss:  
 DN 25 (1") x DN 20 (3/4") x DN 20 (3/4")  
 • Mit Antrieb  
 • Ref.-Nr. 2799202

Bestell-Nr.	€/Stück
<b>47 501 83</b>	*



**3-Wege-Umschaltventil**  
 • Passend für Wolf: TGB-40, CGB-35, CGB-50, CGB-K-40-35  
 • Typ: SPDT 24  
 • Anschlussgröße: DN 25 (1") AG  
 • Versorgungsspannung: 24 V, 50/60 Hz  
 • Ref.-Nr.: 8602187  
 • **Lieferumfang:**  
 - Anschlusskabel

Bestell-Nr.	€/Stück
<b>24 030 63</b>	*



**3-Wege-Umschaltventil**  
 • Passend für Wolf: GB-E-11 bis KW 16/2001, GB-E/EK-(S)-20 bis KW 16/01, GU-2E/EK-(S), TGU/K, GG-2E/EK-(S), TGG/K  
 • Mit Ventiladapter  
 • Ref.-Nr.: 8601950  
 • **Lieferumfang:**  
 - 3-Wegeventil mit Antrieb  
 - Umschaltventiladapter

Bestell-Nr.	€/Set
<b>24 030 64</b>	*



**3-Wege-Umschaltventiladapter**  
 • Passend für Wolf: GB-E-11 bis KW 16/01, GB-E/EK-(S)-20 bis KW 16/01, GU/GG-2E/EK-(S), TGU, TGG  
 • Mit Magnetbefestigung vorzugsweise an der Montageplatte  
 • Ref.-Nr.: 2799148

Bestell-Nr.	€/Stück
<b>47 500 44</b>	*

**Diverse Ersatzteile**



**Antrieb für 3-Wege-Umschaltventil**  
 • Passend für Wolf: GU-E, GU-1E, GG-E, GG-1E  
 • Ref.-Nr.: 2799205 ersetzt 1710227

Bestell-Nr. €/Stück  
**24 030 65** \*



**Siphon**  
 • Passend für Wolf: CGS-2L, CGW-2-14/20/24, CGB-2(K)-14/20/24 ab Bj. 09/2013  
 • Ref.-Nr.: 207179099 ersetzt 2071790

Bestell-Nr. €/Stück  
**24 003 04** \*



**Siphon**  
 • Passend für Wolf: COB 15-40, TOB-18 ab Bj.01/14  
 • Ref.-Nr.: 207503399 ersetzt 8905972

Bestell-Nr. €/Stück  
**24 003 16** \*



**Manometer**  
 • Passend für Wolf: GB-E, GB-E-S, GB-EK, GB-EK-S, GB-E-S, GB-EK-S, TGB-11, TGB-20, TGB-K-20, TGB-40, TGB-60, GU-2E, ...  
 • Ausführung: 0-4 bar  
 • Anschluss: Kapillarleitung DN 8 (1/4")  
 • Ref.-Nr.: 203906199 ersetzt 2039061 und 8601876

Bestell-Nr. €/Stück  
**24 030 16** \*



**Fernthermometer**  
 • Passend für Wolf: R11/12/16/18/20/21/22 bis Bj\*88, R19 von Bj.1995-2001  
 • Einbauausführung 25 x 60 mm, senkrecht  
 • Ausführung: 0-120°C  
 • Fühler: 6 x 25 mm  
 • Kapillarrohr: ca. 2,4 m  
 • Ref.-Nr.: 279201999

Bestell-Nr. €/Stück  
**47 501 30** \*



**Manometer**  
 • Passend für Wolf: GU-EK, GU-E, GU-1EK, GU-1E, GG-EK, GG-E, GG-1EK, GG-1E  
 • Ausführung: 0-4 bar  
 • Anschluss: Kapillarleitung DN 8 (1/4")  
 • Ref.-Nr.: 203906099 ersetzt 2039060 und 8601875

Bestell-Nr. €/Stück  
**24 030 15** \*



**Thermomanometer**  
 • Passend für Wolf: CGS, CGW-24/140, CGB-30/50, CGB-K-40-35  
 • Ausführung: 0-120°C, 0-4 bar  
 • Ref.-Nr.: 203906699 ersetzt 2039066 und 8603035  
**Lieferumfang:**  
 - Befestigungsklammer  
 - O-Ring

Bestell-Nr. €/Stück  
**24 030 17** \*



**Thermometer (Vorlauf)**  
 • Passend für Wolf: GU/GG  
 • ø: 40 mm  
 • Ausführung: 0-120°C  
 • Fühler: 6 x 30 mm,  
 • Kapillarrohr: ca. 1 m  
 • Teile-Nr. 8601877 ersetzt 2039065

Bestell-Nr. €/Stück  
**47 501 89** \*



**Strömungswächter**  
 • Passend für Wolf: GBE, GB-E-11 bis KW 16/01, GB-E/EK(-S)-20, TGB/K-11/20 ab KW 16/01, GU/GG-E/1E/EK/1EK-18/24  
 • Anschluss: DN 15 (1/2") x DN 20 (3/4")  
 • Ref.-Nr. 8601888 ersetzt 2791100

Bestell-Nr. €/Stück  
**47 500 72** \*



**Strömungsschalter**  
 • Passend für Wolf: TGB-40, TGB-60  
 • Typ: VK 325M  
 • Ref.-Nr.: 279110299 ersetzt 8602522

Bestell-Nr. €/Stück  
**24 029 99** \*



**Wasserschalter mit Wassermengenregler**  
 • Passend für Wolf: GU-2EK, GG-2EK, TGU-K, TGG-K, GB-EK-20, GB-EK-S2001  
 • Ref.-Nr.: 279111299

Bestell-Nr. €/Stück  
**24 030 27** \*



**Warmwassersensor**  
 • Passend für Wolf: TGB-40, TGB-60  
 • Typ: VK 325M  
 • Ref.-Nr.: 279110299 ersetzt 8602522

Bestell-Nr. €/Stück  
**24 004 54** \*



**Wasserschalter mit Wassermengenregler**  
 • Passend für Wolf: GU-2EK, GG-2EK, TGU-K, TGG-K, GB-EK-20, TGB-K20  
 • Ref.-Nr.: 279111099 ersetzt 8601889 und 2791110

Bestell-Nr. €/Stück  
**24 030 26** \*



**Speichertemperaturregler**  
 • Passend für Wolf: R11, R11-SB  
 • Einstellbereich: 15- 60°C  
 • Kapillarlänge: 2500 mm  
 • Fühler: 6,5 x 110 mm  
 • Ref.-Nr.: 8902576 ersetzt 2792018

Bestell-Nr. €/Stück  
**24 030 61** \*



**Sicherheitstempurwächter**  
 • Passend für Wolf: MGK-130-300, NG-2P, NG-2PB  
 • Schaltpunkt: 110°C  
 • Kapillarlänge: 1000 mm  
 • Fühler: 6,5 x 95 mm  
 • Ref.-Nr.: 279200499

Bestell-Nr. €/Stück  
**24 030 59** \*



**Kesseltemperaturregler**  
 • Passend für Wolf: R11, R11-SB, RK-2, RK-4, R33/4  
 • Kapillarlänge: 1500 mm  
 • Fühler: 6,5 x 110 mm  
 • Ref.-Nr.: 279203799 ersetzt 8903155 und 2792037

Bestell-Nr. €/Stück  
**24 030 60** \*



**Sicherheitstempurbegrenzer**  
 • Passend für Wolf: R13 (STAV), R31, RK-2/4, R32, R33  
 • Schaltpunkt: 120°C  
 • Kapillarlänge: 1500 mm  
 • Fühler: 6,5 x 68 mm  
 • Ref.-Nr.: 279190099 ersetzt 8903154 und 279900  
**Lieferumfang:**  
 - Kappe und Mutter

Bestell-Nr. €/Stück  
**24 030 58** \*



**Diverse Ersatzteile**



**Kesseltemperaturregler**

- Passend für Wolf: R11 ab Bj. 08/95-2001, R12/16/18 ab Bj. 08/95 - 03/98, R-18, R-18/2, R-18/3, R19, R33, RK-2, RK-4
- 1500 mm
- 1-stufig (TR 2)
- Ref.-Nr.: 8902574

Bestell-Nr.	€/Stück
<b>47 501 19</b>	*



**Sicherheitstemperaturbegrenzer**

- Passend für Wolf: GU-EK, GU-E, GU-1EK, GU-1E, GG-EK, GG-E, GG-1EK, GG-1E
- Schaltpunkt: 120°C
- Kapillarlänge: 1000 mm
- Fühler: 6 x 75 mm
- Ref.-Nr.: 8601891 ersetzt 2792002

Bestell-Nr.	€/Stück
<b>24 030 57</b>	*



**Sicherheitstemperaturbegrenzer**

- Passend für Wolf: R11-(B), R11-(SB), R12/16/18/19
- Ref.-Nr.: 8902435 ersetzt 2792001

Bestell-Nr.	€/Stück
<b>47 501 24</b>	*



**Temperaturwächter**

- Passend für Wolf: Vorkauffühler CGB/CGS/CGW/MGK-(2)/COB/TOB, Rücklauffühler GU-2/GG-2/TGU/TGG/CGU-2/CGG-2
- Ref.-Nr.: 8603038 ersetzt 2741062

Bestell-Nr.	€/Stück
<b>24 003 17</b>	*



**Temperaturwächter Vorlauf**

- Passend für Wolf: CGB/K 11-24, CGS-20/160, CGS-24/200, CGW-11/20/24, CGB 35/50/75/100, CGB-K-40-35, CGG-1K-24/28, CGU-2/CGU-2K, CGG-2/CGG-2K, COB 15-40, TOB-18, MGK-2-390-630
- Ref.-Nr.: 8603038 ersetzt 2741062

Bestell-Nr.	€/Stück
<b>24 030 53</b>	*



**Temperaturwächter Rücklauf**

- Passend für Wolf: CGB/K 11-24, CGS-20/160, CGS-24/200, CGW-11/20/24, CGB 35/50/75/100, CGB-K-40-35, CGU-2/CGU-2K, CGG-2/CGG-2K, TOB-18
- Ref.-Nr.: 274106199 ersetzt 2741061 und 8603036

Bestell-Nr.	€/Stück
<b>24 030 54</b>	*



**Temperaturwächter**

- Passend für Wolf: CGB-11/20/24/35/50/75/100, CGS-20/160, CGS-24/200, CGS-20/160, CGW-11/100, CGW-20/120, CGW-24/140
- Typ: Temperaturwächter-Brennkammerdeckel 170°C
- Ref.-Nr.: 8610011

Bestell-Nr.	€/Stück
<b>24 004 37</b>	*



**Abgastemperaturwächter**

- Passend für Wolf: CGB-35/50/75/100, CGB-K-40-35, CGW 11-20, MGK 130-300
- Schaltpunkt: 85°C
- Ref.-Nr.: 8603058 ersetzt 2741063
- Lieferumfang:
  - Dichtungen
  - Befestigungsmaterial

Bestell-Nr.	€/Stück
<b>24 030 50</b>	*



**Anlegefühler NTC**

- Passend für Wolf: CGB-2-14, CGB-2(K)-20/24, CGS-2-14/120L, CGS-2-20/160L, CGS-2-24/200L, CGW-2-14/100L, CGW-2-20/120L, CGW-2-24/140L
- Ref.-Nr.: 274525599 ersetzt 2745255

Bestell-Nr.	€/Stück
<b>24 003 05</b>	*



**Abgasfühler**

- Passend für Wolf: CGS-2L, CGW-2-14/20/24, CGB-2(K)-14/20/24 ab Bj. 09/13, FGB-(K)-28/35, MGK-2-130-300/390/630 ab Bj.03/2015
- Ref.-Nr.: 274524399 ersetzt 2745243

Bestell-Nr.	€/Stück
<b>24 003 03</b>	*



**Automatischer Entlüftereinsatz**

- Passend für Wolf: CGB (-2) 11-24
- Ref.-Nr.: 8603053

Bestell-Nr.	€/Stück
<b>24 004 27</b>	*



**Abgasfühler NTC**

- Passend für Wolf: TOB-18 ab Bj.01/14
- Ref.-Nr.: 274525699 ersetzt 2745256

Bestell-Nr.	€/Stück
<b>24 003 15</b>	*



**Automatisches Entlüftungsventil**

- Passend für Wolf: GU-2EK, GU-2E, GG-2EK, GG-2E, TGU, TGU-K, TGG, TGG-K, GU-2E-S2001, GU-2EK-S2001, GG-2E-S2001, GG-2EK-S2001
- Größe: DN 10 (3/8")
- Ref.-Nr.: 8601871 ersetzt 2011175

Bestell-Nr.	€/Stück
<b>24 030 04</b>	*



**Automatisches Entlüftungsventil**

- Passend für Wolf: GB/GU/GG-E/EK, TGB/K, DN 15 (1/2")
- 12 bar, 110°C
- Mit O-Ring
- Ref.-Nr. 8601870 ersetzt 2011001

Bestell-Nr.	€/Stück
<b>47 500 56</b>	*



**Überstromventil**

- Passend für Wolf: GU-2EK, GU-2E, GG-2EK, GG-2E TGU, TGU-K, TGG, TGG-K GU-2E-S2001,...
- Größe: DN 15 (1/2") x DN 20 (3/4")
- Ref.-Nr.: 201114499 ersetzt 2011144 und 8602155
- Lieferumfang:
  - Dichtungen

Bestell-Nr.	€/Stück
<b>24 030 62</b>	*



**Drucksensor**

- Passend für Wolf: TOB-18 ab Bj.01/14, BWL-1-8/10/12/14 ab Bj.05/10, BWS-1-06/08/10/12/16 ab Bj.05/10
- Ref.-Nr.: 274478399 ersetzt 274478399

Bestell-Nr.	€/Stück
<b>24 003 12</b>	*



**Druckschalter**

- Passend für Wolf: TOB-18 ab Bj.14
- Ref.-Nr.: 274534199 ersetzt 2745341

Bestell-Nr.	€/Stück
<b>24 003 20</b>	*



**Durchflussmengenregler**

- Passend für Wolf: CGB-2-K-20/24
- Ref.-Nr.: 8615811
- Lieferumfang:
  - Regler in 7/9/12 Liter
  - Silikonfett
  - Verschlussstopfen und Klammer

Bestell-Nr.	€/Stück
<b>24 004 26</b>	*

**Diverse Ersatzteile**



**Ausdehnungsgefäß**

- Passend für Wolf: GU-2E/EK, GG-2E/2EK-(S), TGG/K, TGU-K, GB-E/EK(S), TGB-11/20, CGB 11-24, CGS-20/24, CGW 11-24
- Inhalt: 12 Liter
- Maße (L x B x T): 450 x 350 x 80 mm
- Anschluss: DN 15 (1/2")
- Ref.-Nr.: 202000099

Bestell-Nr. €/Stück  
**47 501 29 \***



**Ausdehnungsgefäß**

- Passend für Wolf: CGB-2/K und CGS-2L ab Bj. 2013, CGS-2R ab Bj. 11/14, CGW-2-14/20/24 ab Bj. 09/13, CGU-2-18/24 ab Bj. 12/08, CGU-2E-10 ab Bj. 09/15, CGU/CGG-2K ab Bj.12/08
- Inhalt: 10 Liter
- Maße: 90 x 390 mm
- Anschluss: DN 15 (1/2")
- Ref.-Nr.: 207071399 ersetzt 2070713

Bestell-Nr. €/Stück  
**24 003 10 \***



**Warmwasserwärmetauscher**

- Passend für Wolf: Brennwert bis 28kW. CGB 11/20/24, CGS-20/160, CGS-24/200, CGW-11/100, CGW-20/120, CGW-24/140
- Ref.-Nr.: 298000599

Bestell-Nr. €/Stück  
**24 004 46 \***



**Warmwasserwärmetauscher**

- Passend für Wolf: GU/GG-18/24
- Typ: ohne 3-Wege-Umschaltventil
- Ref.-Nr.: 290010599

Bestell-Nr. €/Stück  
**24 004 47 \***



**Reinigungsset**

- Passend für Wolf Gasbrennwertthermen bis 28 kW
- Ref.-Nr.: 8603194
- Lieferumfang:
  - 1 x Reinigungsbehälter
  - 2 x Reinigungsbürsten
  - 2 x Universalschlüssel
  - 1 x Wartungsanleitung

Bestell-Nr. €/Set  
**24 003 53 \***



**Heizungswasserwärmetauscher**

- Passend für Wolf: CGB/CGS/CGW 11-24
- Ref.-Nr.: 8603043
- Lieferumfang:
  - Reinigungsbürste
  - Dichtungen

Bestell-Nr. €/Stück  
**47 000 01 \***



**Heizwasserwärmetauscher**

- Passend für Wolf: GB-E 11/-20, GB-E(K)-S-20, TBG-11/-20, TKG, TKG-B
- Ref.-Nr.: 8612540
- Lieferumfang:
  - Dichtungen
  - Reinigungsbürste

Bestell-Nr. €/Stück  
**24 004 44 \***



**Heizwasserwärmetauscher**

- Passend für Wolf: CGB-2/CGS-2/CGW-2
- Ref.-Nr.: 8614087
- Lieferumfang:
  - Dichtungen
  - Reinigungsbürste

Bestell-Nr. €/Stück  
**24 004 43 \***



**Heizwasserwärmetauscher**

- Passend für Wolf: CGB 35/-50, CGB-K40-35
- Typ: D 300 AluPro+
- Ref.-Nr.: 8611170
- Lieferumfang:
  - Dichtungen
  - Reinigungsbürste

Bestell-Nr. €/Stück  
**24 004 45 \***



**Universalschlüssel**

- Ref.-Nr.: 173114699

Bestell-Nr. €/Stück  
**24 004 40 \***



**Universalschlüssel**

- Passend für Wolf: CGB-20
- Ref.-Nr.: 171023199

Bestell-Nr. €/Stück  
**24 004 41 \***



**Drehdurchführung komplett**

- Passend für Wolf: CGB-11/20/24/ ab Baujahr April 2003, CGS-20/160, CGS-24/200, CGS-20/160 ab Bj. 04/03, CGS-24/200 ab Bj. 02/06, CGW-11/100, CGW-20/120, CGW-24/140, CGW-11/100 ab 08/09, CGW-20/120 ab 06/04, CGW-24/140 ab 02/06
- Ref.-Nr.: 201302799

Bestell-Nr. €/Stück  
**24 004 25 \***

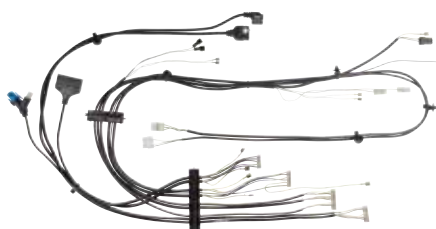

**Kabelsatz intern**

- Passend für Wolf: CGB/CGB-K/CGS
- Ref.-Nr.: 2799239

Bestell-Nr. €/Satz  
**24 034 92 \***

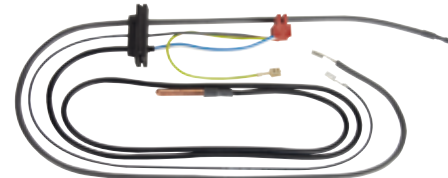

**Kabelsatz M für interne Zündeinheit**

- Passend für Wolf: GU-EK, GU-E, GU-1EK, GU-1E
- Ausführung: Mit Abgasfühler für Interne Zündeinheit
- Ref.-Nr.: 8601904 ersetzt 2799040

Bestell-Nr. €/Satz  
**28 045 01 \***

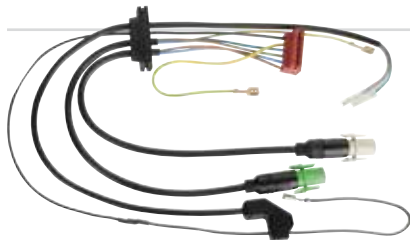

**Kabelsatz K1 für externe Zündeinheit**

- Passend für Wolf: GG-EK, GG-E, GG-1EK, GG-1E, GU-E/1E-18/24, GU-EK/1EK-18/24
- Ausführung: Für Externe Zündeinheit
- Ref.-Nr.: 8602533

Bestell-Nr. €/Satz  
**28 045 02 \***



**Schaulochdeckel**

- Passend für Wolf: NU, NK, FNU, FNU-FB, FNK, FNK-FB, CNU, CNU-CB, CNK, CNK-CB
- ø: 60 mm
- Ref.-Nr.: 2400100

Bestell-Nr. €/Stück  
**24 030 28 \***

**Diverse Ersatzteile**

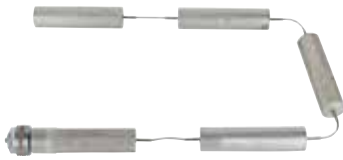

**Kettenanode**

- Passend für Wolf: SE-150 Bj. 09/84-11/86; SE-200-400 Bj. 09/83-05/87 SE-1-150-400 Bj. 01/87-09/02; SE1-500 Bj. 09/92-09/02; SE1-750 Bj. 04/94-09/02, SE-2 ab Bj Septem. 02, SEM-1/GS-1, SED 6/2, SIS 800, DS 5001, DS 8001 bis Baujahr 08/02
- Maße: ø 33 x 1070 mm
- Anschluss: DN 32 (1 1/4") mit M 8 x 1 Kern
- Ref.-Nr.: 2445101

Bestell-Nr.	€/Stück
<b>24 029 75</b>	*



**Magnesiumanode**

- Passend für Wolf: SW/FSW/CSW-70/120, TSW-120
- Maße: ø 33 x 330 mm
- Anschluss: M8 x 30 mm
- Ref.-Nr.: 2445102

Bestell-Nr.	€/Stück
<b>24 029 76</b>	*



**Magnesiumanode**

- Passend für Wolf: SW/FSW/CSW/TSW-120
- Maße: ø 33 x 670 mm
- Anschluss: DN 32 (1 1/4")
- Ref.-Nr.: 2445050

Bestell-Nr.	€/Stück
<b>24 029 74</b>	*



**Magnesiumanode**

- Passend für Wolf: CGS-20/160, CGS-24/200, CGS-2-14/120L, CGS-2-20/160L, CGS-2-24/200L, mit stehendem Speicher
- Maße: ø 26 x 310 mm
- Anschluss: DN 25 (1")
- Ref.-Nr.: 244512899

Bestell-Nr.	€/Stück
<b>24 004 32</b>	*



**Durchgangswartungshahn**

- Passend für Wolf: GGE 8
- Größe: DN 20 (3/4") x Klemmring 22 mm
- Ref.-Nr.: 2070685 ersetzt 2011020

Bestell-Nr.	€/Stück
<b>24 029 73</b>	*



**Reinigungsbürste**

- Passend für Wolf: CGB-2-14, CGB-2(K)-20/24, CGS-2-14/120L, CGS-2-20/160L, CGS-2-24/200L, CGW-2-14/100L, CGW-2-20/120L, CGW-2-24/140L
- Besatzmaterial: Nylon
- Besatzlänge: 120 mm
- Besatz-ø: 70 mm
- Ref.-Nr.: 248360999 ersetzt 2483609

Bestell-Nr.	€/Stück
<b>24 003 06</b>	*



**Reinigungsbürste**

- Passend für Wolf: COB, TOB-18
- Ref.-Nr.: 248352099 ersetzt 2483520

Bestell-Nr.	€/Stück
<b>24 003 18</b>	*

**Regelungs-Ersatzteile**



**Bedienmodul**

- Passend für Wolf: WRS-Regelungen
- Typ: BM-SR
- Ref.-Nr.: 2744762

Bestell-Nr.	€/Stück
<b>60 001 19</b>	*



**Transformator**

- Passend für Wolf: Gasbrennkessel Top One System Unit ab Bj. 99-06, GBE-11 bis KW 16/2001, GB-E(-S)-20 bis KW 16/2001, GB-EK(-S)-20 bis KW 16/2001, GB-E-S-20 ab KW 16/2001, GB-EK-S-20 ab KW 16/2001, TGB-11 ab KW 16/2001, TGB-20 ab KW 16/2001, TGB-K-20 ab KW 16/2001, TGB-40/60 ab Bj. 01-06
- Typ: mit Anschlusskabel
- Ref.-Nr.: 274009099 ersetzt 8601882

Bestell-Nr.	€/Stück
<b>28 045 10</b>	*



**Digitalschaltuhr für Wolf-Regelungen**

- Passend für Wolf: R12/16/18 ab Bj. 08/95 - 03/98, R-18, R-18-2/3, R32, R32-2/4
- Ref.-Nr.: 2791025 ersetzt 8903153

Bestell-Nr.	€/Stück
<b>47 501 80</b>	*



**Schaltuhr SUL 184 h-49**

- Passend für: Diverse Wolf Regelungen bis ca. Okt. 89 (ersetzt QMRTu B6)
- Spannung: 24 V/AC

Bestell-Nr.	€/Stück
<b>60 025 20</b>	*



**Moduluhr MIL 2008 QMT B 6**

- Passend für Wolf: R11/12/16/18/32, Bj. ,90 bis Juli ,95
- Spannung: 1,2 bis 1,6 V
- Ref.-Nr.: 8903152 ersetzt 2791024

Bestell-Nr.	€/Stück
<b>60 025 24</b>	*



**Fernbedienung**

- Passend für Wolf: R12/16/18/32 von 08/95-03/98, RK-2/4 von 08/95-03/03
- Typ: FS 3601
- Ref.-Nr.: 2791022

Bestell-Nr.	€/Stück
<b>24 030 38</b>	*



**Rücklauffühler**

- Passend für Wolf: Als Vorlauffühler: CGB/CGS/CGW/MGK-(2)/COB/ TOB, Als Rücklauffühler: GU-2/GG-2/TGU/TGG/ CGU-2/CGG-2
- Ref.-Nr.: 274105899 ersetzt 2741058 und 8601886

Bestell-Nr.	€/Stück
<b>47 500 30</b>	*



**Vor-Rücklauffühler**

- Passend für Wolf: Vorlauffühler: GG-2/GU-2/BWL-1/BWS-1/CGB-2, Rücklauffühler: BWL-1/BWS-1/CGB-2, Schichtenladefühler: CS, MGK-2
- Ref.-Nr.: 274105499 ersetzt 2741054 und 8601885

Bestell-Nr.	€/Stück
<b>24 003 14</b>	*

**Regelungs-Ersatzteile**



**Vorlauffühler**

- Passend für Wolf: GU-2EK, GU-2E, GG-2EK, GG-2E, TGU, TGU-K, TGG, TGG-K, GU-2E-S2001, GU-2EK-S2001, GG-2E-S2001, GG-2EK-S2001
- Als Vorlauffühler: GG-2/GU-2/BWL-1/BWS-1/ CGB-2,
- Als Rücklauffühler: BWL-1/BWS-1/CGB-2
- Als Schichtenladefühler CS
- Ref.-Nr.: 274105499 ersetzt 2741054 und 8601885

Bestell-Nr.	€/Stück
<b>47 500 38</b>	*



**Speicherfühler**

- Passend für Wolf: SW-120
- Fühler: 6 x 50 mm
- Fühlerlänge: 110 mm
- Ref.-Nr.: 274108099 ersetzt 2741080, 8601887
- **Lieferumfang:**  
- Anschlusskabel mit Stecker

Bestell-Nr.	€/Stück
<b>24 030 52</b>	*



**Speichersensor für R1, R2, R3 (R11, R12, R16) Regelung**

- Passend für Wolf: Speicher CS ab 10/07, TB-155/-200, Regelung R12/16/, R16-F, R-18, R-18/2, R-18/3, R19/20/21/R33, R33/4, R32, R32/2, R32/4,R33, RK-2/4, TopOne, R1/2/3
- Fühler-ø: 6 mm
- Fühlerlänge: 40 mm
- Gesamtlänge: ca. 3 m
- Ref.-Nr.: 8852829 ersetzt 8902436, 2792026, 8852817 und 2792020

Bestell-Nr.	€/Stück
<b>47 501 28</b>	*



**Speicherfühler elektronisch**

- Passend für Wolf: GB-E, GB-E-S, GB-EK, GB-EK-S ab Bj. 06/97 bis 04/01 TGB/K 11-20 ab Bj. 16/01-01/06, TGB-40, TGB-60 ab Bj. 08/01 bis 02/06, CGB-11, CGB-20, CGB-K-20, CGB-24, CGB-K-24 Regelung bis Bj. KW 29/05, CGB 20/24, CGW 11-24, CGB-35, CGB-50, CGB-K-40-35 CGB-35/50 ab Bj. 05/05, CGB-K-40-35 ab Bj. 04/06, GU/GG-E/1E18/24, CSW-70/120, FSW/TSW-120
- Fühler-ø: 6 mm
- Fühlerlänge: 25 mm
- Gesamtlänge: ca. 2 Meter
- Mit Stecker 2-polig
- 279905499 ersetzt 8601905 und 2799054

Bestell-Nr.	€/Stück
<b>47 500 47</b>	*



**Kesselfühler elektronisch**

- Passend für WolfRegelung R1/2/3/12/16/20/21/32/33, TopOne, NG 31-E/ED/NG 70-110
- Fühler-ø: 6 mm
- Fühlerlänge: 30 mm
- Gesamtlänge: ca. 2,5 Meter
- Mit Stecker
- Ref.-Nr.: 8902438 (2792040)

Bestell-Nr.	€/Stück
<b>47 500 78</b>	*



**Außentemperaturfühler**

- Passend für Wolf: GB-E, GB-E-S, GB-EK, GB-EK-S ab Bj. 06/97 bis 04/01, GB-E-S, GB-EK-S, TGB-11, TGB-20, TGB-K-20 ab Bj. 04/01 bis 01/06, TGB-40/60, CGB-35, CGB-50, CGB-K-40-35, CGB-35/50 ab Bj. 05/05, CGB-K-40-35 ab Bj. 04/06
- Ref.-Nr.: 279202199 ersetzt 8902437 und 2792021

Bestell-Nr.	€/Stück
<b>47 500 74</b>	*



**Solarfühler**

- Passend für Wolf: Solarregler: TopSon TX/ETM 2.0 TI, F3/F3-1, CFK/CFK-1, Solarmodul SM1, SM2
- Typ: PT1000
- Länge: 1500 mm
- Fühler: ø 6 x 50 mm
- Ref.-Nr.: 2741078

Bestell-Nr.	€/Stück
<b>24 030 56</b>	*



**Abgasfühler**

- Passend für Wolf: NG 31-E/ED/NG 70-110
- Länge: 2000 mm
- Fühler: ø 6 x 50 mm
- Ref.-Nr.: 2741039

Bestell-Nr.	€/Stück
<b>24 030 51</b>	*



**Vor-/Rücklauf-fühler-Set**

- Passend für Wolf: GB-E/EK, GB-E/EK-S, TGB/K-11/20, TKG, TKG-B
- Ref.-Nr.: 8601883 ersetzt 2741052

Bestell-Nr.	€/Set
<b>47 500 37</b>	*



**Abgasfühler**

- Passend für Wolf: TKG, TKG-B ab Okt. 99-06, TGB 40-60, GB-E, GB-E-S, GB-EK, GB-EK-S, TGB-11,TGB-20,TGB-K-20
- Ref.-Nr.: 274105399 ersetzt 2741053 und 8601884

Bestell-Nr.	€/Stück
<b>47 500 01</b>	*

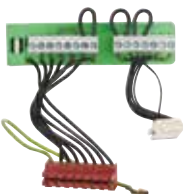

**Netzplatte**

- Passend für Wolf: GU-2EK, GU-2E, GG-2EK, GG-2E, TGU, TGU-K, TGG, TGG-K, GU-2E-S2001, GU-2EK-S2001, GG-2E-S2001, GG-2EK-S2001
- Ref.-Nr.: 279924299 ersetzt 8602538 und 2799242

Bestell-Nr.	€/Stück
<b>24 030 35</b>	*



**Schalter beleuchtet**

- Passend für Wolf: Regelung GG-E-18, GG-E-24, GG-EK-18, GG-EK-24 ab Baujahr 04/94 bis 06/99
- Ref.-Nr.: 2796020

Bestell-Nr.	€/Stück
<b>24 030 46</b>	*



**Drehknopfsatz**

- Passend für Wolf: GB-E-S, GB-EK-S, TGB-11, TGB-20, TGB-K-20 ab Baujahr KW 16/2001 bis Jan. 2006, TGB-40, TGB-60 ab Baujahr August 2001 bis Februar 2006, GU-2EK-(S), TGU-K, GG-2E/2EK ab Bj. 07/99 bis 05/01, GG-2E-S ab Bj. 06/01-03/09, TGG/K ab 06/01-01/06
- ø: 33 mm
- Ref.-Nr.: 171008099 ersetzt 1710121/122 und 1710080

Bestell-Nr.	€/Satz
<b>24 030 44</b>	*



**Drehknopf**

- Passend für Wolf: GB-E, GB-E-S, GB-EK, GB-EK-S ab Baujahr Juni 1997 bis KW 16/2001, GU-2E ab Bj. 07/99 bis 05/01 GU/GG-2E/2EK-S ab Bj. 06/01-03/09, TGU ab Bj. 06/01-01/06, TGG
- ø: 34 mm
- Ref.-Nr.: 171010499

Bestell-Nr.	€/Stück
<b>24 030 43</b>	*



**Drehknopf Regelung**

- Passend für Wolf: GU/GG-18/24
- ø: 40 mm
- Ref.-Nr.: 1710070

Bestell-Nr.	€/Stück
<b>24 030 45</b>	*



**Drehknopf für Programmwahl**

- Passend für Wolf Regelung: R12, R16, R18 2/3, R32 2/4
- Set = 3 Stück
- Teile-Nr.: 7900030

Bestell-Nr.	€/Set
<b>47 500 75</b>	*



**Regelungs-Ersatzteile**



**Feinsicherung**

- **Passend für Wolf: R1, R2, R12, R20, R32, R33, TGK, TGK-B, TopOne**
  - Ausführung: Mittelträge, 6,3 Ampere
  - Ref.-Nr.: 8902573 ersetzt 2772160
  - **VPE = 10 Stück**
- |                  |       |
|------------------|-------|
| Bestell-Nr.      | €/VPE |
| <b>24 030 41</b> | *     |

**Feinsicherung**

- **Passend für Wolf: R11(B), R12, R16, R18, R13(STAV), R32**
  - Ausführung: Mittelträge, 5 Ampere
  - Ref.-Nr.: 8902433 ersetzt 2772150
  - **VPE = 10 Stück**
- |                  |       |
|------------------|-------|
| Bestell-Nr.      | €/VPE |
| <b>24 030 39</b> | *     |

**Feinsicherung**

- **Passend für Wolf: R19, R33**
  - Ausführung: Träge, 6,3 Ampere
  - Ref.-Nr.: 8902434 ersetzt 2772200
  - **VPE = 10 Stück**
- |                  |       |
|------------------|-------|
| Bestell-Nr.      | €/VPE |
| <b>24 030 40</b> | *     |



**Sicherung flink**

- **Passend für Wolf: GB-E, GB-E-S, GB-EK, GB-EK-S, TGB-40, TGB-60, CGS-20/24, CGW-11/20/24, CGU/CGG-2/2K**
  - Ausführung: flink, 3,15 Ampere
  - Ref.-Nr.: 8601881 ersetzt 2738180
  - **VPE = 10 Stück**
- |                  |       |
|------------------|-------|
| Bestell-Nr.      | €/VPE |
| <b>24 030 42</b> | *     |



**Regelungsplatine**

- **Passend für Wolf: R12**
- Ref.-Nr.: 279930199 ersetzt 8750012, 8902468, 2799300, 2799301

Bestell-Nr.	€/Stück
<b>24 030 36</b>	*



**Regelungsplatine**

- **Passend für Wolf: GG-1E/1EK-18/24**
  - Ref.-Nr.: 8601913 ersetzt 2799125
- |                  |         |
|------------------|---------|
| Bestell-Nr.      | €/Stück |
| <b>24 030 37</b> | *       |



**Regelungsplatine**

- **Passend für Wolf: CGB/MGK-130-300**
  - Ref.-Nr.: 279925099
- |                  |         |
|------------------|---------|
| Bestell-Nr.      | €/Stück |
| <b>24 004 35</b> | *       |



**Regelungsplatine**

- **Passend für Wolf: GU-2/GG-2, TGU-K ab Bj. 06/01-01/06, TGG-K ab Baujahr Juni 2001 bis Jan. 2006**
  - Ref.-Nr.: 274514899
- |                  |         |
|------------------|---------|
| Bestell-Nr.      | €/Stück |
| <b>24 004 34</b> | *       |



**Regelungsplatine**

- **Passend für Wolf: CGG/CGU-2K 18/24**
  - Ref.-Nr.: 274457999
- |                  |         |
|------------------|---------|
| Bestell-Nr.      | €/Stück |
| <b>24 004 36</b> | *       |

**Gaskombiventile**



- **Passend für Wolf: NG-31E-90, NG-31E-110**
  - Typ: VR4601CB1073
  - Ref.-Nr.: 8750035 ersetzt 2796070
  - **Lieferumfang:**  
- Dichtungen und Zubehör
- |                  |         |
|------------------|---------|
| Bestell-Nr.      | €/Stück |
| <b>50 050 90</b> | *       |



- **Passend für Wolf: NG-31E-70**
  - Typ: 0.822.124
  - Ref.-Nr.: 8750031 ersetzt 2796101
  - **Lieferumfang:**  
- Dichtungen und Zubehör
- |                  |         |
|------------------|---------|
| Bestell-Nr.      | €/Stück |
| <b>50 050 89</b> | *       |



- **Passend für Wolf: NG-2E/3E 10, 17, 23, 29, 35**
  - Typ: 0.822.124
  - Ref.-Nr.: 8902449
- |                  |         |
|------------------|---------|
| Bestell-Nr.      | €/Stück |
| <b>50 050 86</b> | *       |



- **Passend für Wolf: NG-2E48, NG-3E48, NG-31E-90, NG-31E-110**
  - Typ: VR4605CB1033
  - Ref.-Nr.: 8902441
  - **Lieferumfang:**  
- Dichtungen
- |                  |         |
|------------------|---------|
| Bestell-Nr.      | €/Stück |
| <b>50 050 88</b> | *       |



- **Passend für Wolf: NG-2E10, NG-3E10, NG-3E17-35, NG-4E48, CNG48, NG-30E-72, NG-4 E-48**
  - Typ: 0.822.124
  - Ref.-Nr.: 8750022 ersetzt 2796101
  - **Lieferumfang:**  
- Dichtungen und Zubehör
- |                  |         |
|------------------|---------|
| Bestell-Nr.      | €/Stück |
| <b>50 050 87</b> | *       |

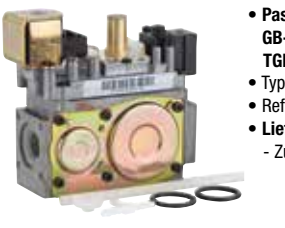

- **Passend für Wolf: GB-E-20, GB-EK-20, GB-E-S-20, GB-EK-S-20, GB-E-S2001, GB-EK-S2001, TGB-20, TGB-K20, TGB-40, TGB-60**
  - Typ: 0.822.256
  - Ref.-Nr.: 8601436 ersetzt 2796106
  - **Lieferumfang:**  
- Zubehör
- |                  |         |
|------------------|---------|
| Bestell-Nr.      | €/Stück |
| <b>50 050 82</b> | *       |



- **Passend für Wolf: GU-EK, GU-E, GG-EK, GG-E**
  - Typ: 0.827.116
  - Ref.-Nr.: 8601897 ersetzt 2796116
  - **Lieferumfang:**  
- O-Ringe
- |                  |         |
|------------------|---------|
| Bestell-Nr.      | €/Stück |
| <b>50 050 84</b> | *       |

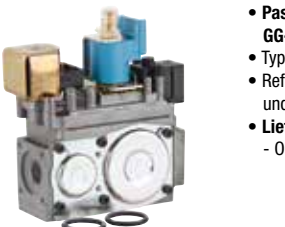

- **Passend für Wolf: GU-EK, GU-E, GU-1EK, GU-1E, GG-EK, GG-E, GG-1EK, GG-1E**
  - Typ: 0.827.117
  - Ref.-Nr.: 27960899 ersetzt 8602528, 2796108 und 279610899
  - **Lieferumfang:**  
- O-Ringe
- |                  |         |
|------------------|---------|
| Bestell-Nr.      | €/Stück |
| <b>50 050 83</b> | *       |

\* Unsere tagesaktuellen Preise finden Sie auf [www.weinmann-schanz.de](http://www.weinmann-schanz.de)



**Gaskombiventile und Zubehör**



**SIT Tandem 0.830.082**  
 • Passend für Wolf: NG-4E-10-35/CNG-10-35/TNG  
 • Ref.-Nr.: 8750021 ersetzt 2796095  
 • **Lieferumfang:**  
 - Zubehör

Bestell-Nr.	€/Stück
<b>47 501 09</b>	*



**SIT Sigma 0.840.036**  
 • Passend für Wolf: FNG10-57  
 • Ref.-Nr.: 8750058 ersetzt 2796050  
 • **Lieferumfang:**  
 - Zubehör

Bestell-Nr.	€/Stück
<b>47 501 11</b>	*



• Passend für Wolf: TGU/TGG-K, TGU, GU/GG-2EK-(S)  
 GU/GG-2E-(S)  
 • Typ: SIT SIGMA 0.845.021  
 • Ref.-Nr.: 279611399 ersetzt 8601895 und 2796113

Bestell-Nr.	€/Stück
<b>47 500 48</b>	*



• Passend für Wolf: GU-EK, GU-E, GU-1EK, GU-1E, GG-EK, GG-E, GG-1EK, GG-1E  
 • Typ: 0.827.117  
 • Ref.-Nr.: 27960899 ersetzt 8602528, 2796108 und 279610899

Bestell-Nr.	€/Stück
<b>50 050 85</b>	*



• Passend für Wolf: CGB-11, CGB-20, CGB-K-20, CGB-24, CGB-K-24 ab Bj. 04/03, CGS 20/24, CGW 11-24, CGB-35, CGB-50, CGB-K-40-35  
 • Typ: 0.848.052  
 • Ref.-Nr.: 279603699 ersetzt 8603051 und 2796036

Bestell-Nr.	€/Stück
<b>50 050 81</b>	*



• Passend für Wolf: CGB/CGS/CGW-2-14  
 • Typ: CES 10AF60-14LB2823  
 • Ref.-Nr.: 274534699 ersetzt 2745346

Bestell-Nr.	€/Stück
<b>50 000 12</b>	*



• Passend für Wolf: CGB/CGS/CGW-2-20/24  
 • Typ: CES 10AF60-14LB3427  
 • Ref.-Nr.: 274514699 ersetzt 2745146

Bestell-Nr.	€/Stück
<b>50 000 13</b>	*



**Umrüst-Set**  
 • Passend für Wolf: CGB-2-20, CGB-2K-20, CGB-2-24, CGB-2K-24, CGW-2-/20/24  
 • Ref.-Nr.: 8614983

Bestell-Nr.	€/Set
<b>24 003 08</b>	*



**Einstellwerkzeug**  
 • Ref.-Nr.: 8602158

Bestell-Nr.	€/Stück
<b>51 104 72</b>	*



**Magnetschalter**  
 • Passend für Wolf: NG-2E10, NG-2E17-35, NG-3E10, NG-3E17-35, NG-4E48, CNG48, NG-30E-72, NG-31E-70, GB-E-20, Gb-EK-20, GB-E-S-20, GBEK-S20, GB-E-S2001, GB-EK-S2001, TGB-20, TGB-K20, TGB-11, TGB-40, TGB-60, GU-EK, GU-E, GU-1EK, GU-1E, GG-EK, GG-E, GG-1EK, GG-1E  
 • Ref.-Nr.: 8902446 ersetzt 2796090

Bestell-Nr.	€/Stück
<b>24 030 11</b>	*



**Kombi-Steckerkabel**  
 • Passend für Wolf: NG-2E, NG-2EB, NG-3E, NG-3EB bis Baujahr 09/1993 mit SIT 822.122 Gaskombiventil  
 • Ref.-Nr.: 279614199 ersetzt 8902568

Bestell-Nr.	€/Stück
<b>24 001 64</b>	*



• Passend für Wolf: NG-4E10, NG-4E17-35, NG-4E-S, CNG10-35, TNG  
 • Ref.-Nr.: 8902447

Bestell-Nr.	€/Stück
<b>24 030 12</b>	*



**Kombi-Steckerkabel**  
 • Passend für Wolf: NG-30E-96, NG-30E-120  
 • Ausführung für Ventil 1  
 • Ref.-Nr.: 8903145 ersetzt 2794004

Bestell-Nr.	€/Stück
<b>24 030 09</b>	*



**Kombi-Steckerkabel**  
 • Passend für Wolf: NG-30E-72  
 • Ausführung für Ventil 1  
 • Ref.-Nr.: 8700181

Bestell-Nr.	€/Stück
<b>24 030 07</b>	*



**Kombi-Steckerkabel**  
 • Passend für Wolf: NG-30E-96, NG-30E-120  
 • Ausführung für Ventil 2  
 • Ref.-Nr.: 8903145

Bestell-Nr.	€/Stück
<b>24 030 10</b>	*



• Passend für Wolf: NG-30E-72  
 • Ausführung für Ventil 2  
 • Ref.-Nr.: 8700180

Bestell-Nr.	€/Stück
<b>24 030 08</b>	*



**Kombi-Steckerkabel**  
 • Passend für Wolf: NG-2E48, NG-3E48  
 • Ref.-Nr.: 8902570 ersetzt 2794006

Bestell-Nr.	€/Stück
<b>24 030 06</b>	*

**Gebläse**



- Passend für Wolf: GG-E-18, GG-E-24, GG-EK-18, GG-EK-24 ab Bj. 04/94 bis 06/99
- Ref.-Nr.: 210000099 ersetzt 2100000 und 8602545

Bestell-Nr. €/Stück  
**47 502 40 \***



- Passend für Wolf: GG-1E-18, GG-1E-24, GG-1EK-18, GG-1EK-24 GG-1E ab Bj. 09/95 bis 06/99, GG-1EK ab Bj. 06/95 bis 06/99
- Ref.-Nr.: 210000599 ersetzt 2100005 und 8601878

Bestell-Nr. €/Stück  
**47 501 90 \***



- Passend für Wolf: GG-2EK, GG-2E, TGG, TGG-K, GG-2E-S2001, GG-2EK-S2001
- Typ: RLE120/0034
- Leistung: 60 W
- Spannung: 230 V/50 Hz
- Ref.-Nr.: 210000799 ersetzt 2100007 und 8601879

Bestell-Nr. €/Stück  
**24 030 23 \***



- Passend für Wolf: GB-E/EK-20, GB-E/EK-S-20, GB-E/EK-S2001, TGB/K-20 TGB-K20 ...
- Leistung: 32 W
- Spannung: 230 V/50 Hz
- Ref.-Nr.: 210001299 ersetzt 2100012 und 8602542
- **Lieferumfang:**  
- Dichtung

Bestell-Nr. €/Stück  
**24 030 21 \***



- Passend für Wolf: COB-29 ab Bj. 05/08, TOB-18
- Typ: HRG134/0900-3612
- Leistung: 110 W
- Spannung: 230 V/50 Hz
- Ref.-Nr.: 213871099 ersetzt 213798999
- **Lieferumfang:**  
- O-Ring  
- Schrauben

Bestell-Nr. €/Stück  
**47 000 06 \***



- Passend für Wolf: GB-E-20, GB-EK-20, GB-EK-S-20, GB-E-S-20 bis 10/1999
- Typ: G1G126-AB13-43
- Leistung: 44 W
- Spannung: 24 V
- Drehzahl: 4100 U/ min
- Ref.-Nr.: 210001099 ersetzt 2100010 und 8601880
- **Lieferumfang:**  
- Dichtung

Bestell-Nr. €/Stück  
**24 030 22 \***



- Passend für Wolf: CGB-2-14, CGB-2-20, CGB-2K-20, CGB-2-24, CGB-2K-24 ab Bj. 09/13, CGS-2-14/120L, CGS-2-20/160L, CGS-2-24/200L ab Bj. 09/13, CGW-2-14/100L, CGW-2-20/120L, CGW-2-24/140L ab Bj. 09/13
- Typ: NRG118/0800
- Leistung: 70 W
- Spannung: 230 V/50 Hz
- Ref.-Nr.: 213795099 ersetzt 2137950
- **Lieferumfang:**  
- Dichtung  
- Schrauben

Bestell-Nr. €/Stück  
**24 034 87 \***



- Passend für Wolf: CGB-11, CGB-20, CGB-K-20, CGB-24, CGB-K-24 ab Bj. 04/03, CGS 10/24, CGW 11-24, COB 15+20
- Typ: RG128/1300-3612-030203
- Leistung: 67 W
- Spannung: 230 V/50 Hz
- Ref.-Nr.: 8603047 ersetzt 2100015
- **Lieferumfang:**  
- Dichtungen  
- Befestigungsschrauben

Bestell-Nr. €/Stück  
**24 030 20 \***



- Passend für Wolf: CGB-35/-50, CGB-K-40-35
- Ref.-Nr.: 8611185
- **Lieferumfang:**  
- Dichtungen  
- Schrauben

Bestell-Nr. €/Stück  
**24 004 30 \***



- Passend für Wolf: CGS-20/160, CGS-24/200, CGS-20/160 ab Bj. 04/03, CGS-24/200 ab Bj. 02/XX, CGW-11/100, CGW-20/120, CGW-24/140, CGW-11/100 ab 08/09
- Anschluss: DN 25 (1")
- Länge: 130 mm
- Ref.-Nr.: 201455299
- **Lieferumfang:**  
- Dichtungen

Bestell-Nr. €/Stück  
**24 004 39 \***

**Ladepumpe-Speicher**

**Umwälzpumpen und Zubehör**



- **Heizkreispumpe UP 15-50 S1 130**
- Passend für Wolf: GU/GG-E/1E/EK/1EK-18/24
- 85 W, 230 V-50 Hz
- Baulänge 130 mm
- Ref.-Nr. 8602520 ersetzt 2015100

Bestell-Nr. €/Stück  
**47 502 19 \***



- **Hocheffizienzpumpe 11-24 KW**
- Typ: UPM2 15-70
- Ref.-Nr.: 8616282
- **Lieferumfang:**  
- Dichtungen  
- Parameterstecker

Bestell-Nr. €/Stück  
**24 004 38 \***



- Passend für Wolf: CGB-11, CGB-20, CGB-K-20, CGB-24, CGB-K-24, CGS 20/24, CGW 11-24
- Typ: RSL15/6.7 HE-3 C Ku
- Ausführung: Mit 3 Stufen
- Ref.-Nr.: 8602721 ersetzt 2015112
- **Lieferumfang:**  
- Dichtungen  
- Klammer

Bestell-Nr. €/Stück  
**24 030 66 \***



- Passend für Wolf: GB-E20, GB-EK20, GB-E-S20, GB-EK-S20, GB-E-S2001, GB-EK-S2001, TGB-20, TGB-K20 und TGB-11
- Typ: UPS15-50/60 S1 130P
- Einbaumaß: 130 mm
- Anschluss: DN 25 (1")
- Ref.-Nr.: 201511099 ersetzt 2015111 und 8601874
- **Lieferumfang:**  
- Dichtungen  
- Anschlusskabel

Bestell-Nr. €/Stück  
**24 030 67 \***



- Passend für Wolf: GU-2EK, GG-2EK, TGU-K, TGG-K, GU-2EK-S2001, GG-2EK-S2001
- Typ: RS15/5-2
- Ausführung: Mit 2 Stufen
- Einbaumaß: 130 mm
- Anschluss: DN25 (1")
- Ref.-Nr.: 8601873 ersetzt 2015102
- **Lieferumfang:**  
- Dichtungen

Bestell-Nr. €/Stück  
**24 030 69 \***



- Passend für Wolf: CGB-2/K und CGS-2L ab Bj.2013, CGS-2R ab Bj.11/14, CGW-2-14/20/24 ab Bj.09/13
- Typ: 15 1-6 130 PWM
- Einbaumaß: 130 mm
- Anschluss: DN 25 (1")
- Ref.-Nr.: 207156599 ersetzt 2071565

Bestell-Nr. €/Stück  
**24 003 11 \***

# 3 | Haustechnik

## Allgemein

	Seite		Seite		
	<b>Einbau-Thermometer</b>	ab 330		<b>Heberglockendichtungen</b>	ab 338
	<b>Schutzanoden</b>	ab 330		<b>Ablaufventile</b>	ab 338
	<b>Ölfiltereinsätze</b>	ab 331		<b>Sanitär-Oberteile</b>	ab 340
	<b>Ölansauger</b>	ab 332		<b>S-Ausläufe</b>	ab 341
	<b>Öl-Magnetventile</b>	ab 333		<b>Turbulatoren</b>	ab 342
	<b>Universal Entnahmearmaturen</b>	ab 333		<b>Brausehalter</b>	ab 344
	<b>Öl-Schlauchleitungen</b>	ab 336		<b>Scharniere für WC-Sitze</b>	ab 345
	<b>Spülrohre</b>	ab 338		<b>Universal Dichtungsprofile</b>	ab 346





3

## Einbau-Thermometer



- **Ausführung: Digital, waagrecht**
- Anzeige: 3 1/2 Stellen (+ „-“ Zeichen), Ziffernhöhe 11 mm
- Messbereich: -40°C...+110°C
- Stromversorgung: Knopfzelle Typ SR-43W
- Rundfühler: 6,5 mm
- Maße: 32 x 64 mm
- Benötigter Ausschnitt: 25 x 58 mm

Bestell-Nr. €/Stück  
**90 014 18** \*



- **Ausführung: senkrecht**
- Temperaturbereich: 0°C...120°C
- Rundfühler: 6,5 mm
- Prüfpunkt: 30°C ± 3°C
- Tiefe: 43 mm
- Kapillarrohr: 1,5 m

Bestell-Nr. €/Stück  
**90 014 14** \*



- **Ausführung: quadratisch**
- Temperaturbereich: 0°C...120°C
- Rundfühler: 6,5 mm
- Prüfpunkt: 30°C ± 3°C
- Kapillarrohr: 1,5 m

Bestell-Nr. €/Stück  
**90 014 15** \*



- **Ausführung: waagrecht**
- Temperaturbereich: 0°C...120°C
- Rundfühler: 6,5 mm
- Prüfpunkt: 30°C ± 3°C
- Kapillarrohr: 1,5 m

Bestell-Nr. €/Stück  
**90 015 01** \*

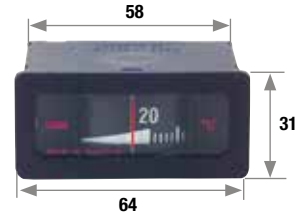

- **Ausführung: waagrecht**
- Temperaturbereich: 0°C...120°C
- Rundfühler: 6,5 mm
- Prüfpunkt: 30°C ± 3°C

Typ	Bestell-Nr.	€/Stück
Kapillarrohr 1,5 m	<b>90 014 12</b>	*
Kapillarrohr 3,5 m	<b>90 014 13</b>	*

## Magnesiumanoden nach DIN EN 12828



- Standard
- Einschraubgewinde
- Größe DN 40 (1 1/2") speziell für Vaillant, Buderus und Junkers

Größe	Anschluss	Bestell-Nr.	€/Stück
500 x ø 16 mm	DN 15 (1/2")	<b>90 061 85</b>	*
700 x ø 22 mm	DN 20 (3/4")	<b>90 091 06</b>	*
320 x ø 26 mm	DN 25 (1")	<b>90 842 59</b>	*
700 x ø 26 mm	DN 25 (1")	<b>90 091 18</b>	*
900 x ø 26 mm	DN 25 (1")	<b>90 091 19</b>	*
400 x ø 22 mm	DN 32 (1 1/4")	<b>90 842 60</b>	*
550 x ø 33 mm	DN 32 (1 1/4")	<b>90 091 07</b>	*
500 x ø 40 mm	DN 40 (1 1/2")	<b>90 031 44</b>	*
600 x ø 40 mm	DN 40 (1 1/2")	<b>90 031 45</b>	*
550 x ø 33 mm	DN 40 (1 1/2")	<b>90 031 46</b>	*
687 x ø 33 mm	DN 40 (1 1/2")	<b>90 031 47</b>	*



Abb.: 5 Glieder

### Kettenanode

- Für beengte Einbausituation
- Einschraubgewinde

Größe	Anschluss	Glieder	Bestell-Nr.	€/Stück
800 x ø 22 mm	DN 20 (3/4")	5	<b>90 091 09</b>	*
858 x ø 22 mm	DN 20 (3/4")	5	<b>90 031 48</b>	*
1023 x ø 26 mm	DN 25 (1")	6	<b>90 031 49</b>	*

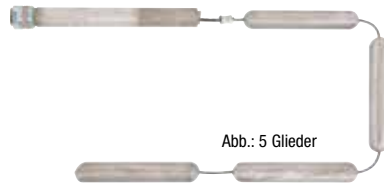
### für isolierten Einbau

- Mit Gewindeanschluss M8 x 30

Größe	Bestell-Nr.	€/Stück
900 x ø 22 mm	<b>90 091 20</b>	*
500 x ø 26 mm	<b>90 091 08</b>	*
900 x ø 33 mm	<b>90 091 21</b>	*



### für isolierten Einbau, inkl. Anschlusszubehör

- Für Loch-/Flanschmontage
- Mit Massekabel, Isolier- und Befestigungsteilen

Größe	Bestell-Nr.	€/Stück
500 x ø 26 mm, M8 x 30	<b>90 091 10</b>	*



### Montage-Set M8 x 30, für isolierten Einbau

- Massekabel mit Isolier- und Befestigungsteilen

Bestell-Nr. €/Set  
**90 091 12** \*



### Montage-Set M8 x 30, für isolierten Einbau

- Mit Einschraubmuffe, Massekabel, Isolier- und Befestigungsteilen

Größe	Bestell-Nr.	€/Set
DN 20 (3/4") für Anode bis ø 22 mm	<b>90 091 13</b>	*
DN 25 (1") für Anode bis ø 26 mm	<b>90 091 14</b>	*
DN 32 (1 1/4") für Anode bis ø 33 mm	<b>90 091 15</b>	*
DN 40 (1 1/2") für Anode bis ø 33 mm	<b>90 806 83</b>	*



### Reduzierstück

- Mit PTFE Dichttring

Größe	Bestell-Nr.	€/Stück
DN 25 (1") x DN 20 (3/4")	<b>90 031 75</b>	*

info

Die Anoden sind individuell kürzbar.

**Ersatzteile für Fremdstromanoden CORREX®**



Abb.: 90 031 54

**Montage-Sets mit Einschraubmuffen**

- Mit Einschraubmuffen  
DN 20 (3/4"), DN 25 (1"), DN 32 (1 1/4"), DN 40 (1 1/2")



Abb.: 90 031 55

- Mit Einschraubmuffen  
DN 20 (3/4"), DN 25 (1"), DN 32 (1 1/4"), DN 40 (1 1/2")



Abb.: 90 031 56

- Mit Einschraubmuffe DN 20 (3/4")

Typ	Bestell-Nr.	€/Set
für emailierte Speicher UP	<b>90 031 54</b>	*
für emailierte Speicher MP	<b>90 031 55</b>	*
für Edelstahlspeicher MP+UP	<b>90 031 56</b>	*



Abb.: 90 031 57

**Montage-Sets ohne Einschraubmuffen**

Typ	Bestell-Nr.	€/Set
für emailierte Speicher UP	<b>90 031 57</b>	*
für emailierte Speicher MP	<b>90 031 58</b>	*
für Edelstahlspeicher MP+UP	<b>90 031 59</b>	*



Abb.: 90 031 58



Abb.: 90 031 59



**Potenziozstate**

passend für	Bestell-Nr.	€/Stück
MP 2.3-900	<b>90 091 31</b>	*
UP 2.3-919	<b>90 091 33</b>	*
MP 1.9-900	<b>90 091 35</b>	*
UP 1.9-924	<b>90 091 26</b>	*



**Titananoden**

- Mit Einschraubmuffen  
DN 20 (3/4"), DN 25 (1"), DN 32 (1 1/4")

Länge [mm]	Bestell-Nr.	€/Stück
200	<b>90 091 32</b>	*
400	<b>90 091 34</b>	*
800	<b>90 091 27</b>	*



**Anschlussleitungen**

passend für	Bestell-Nr.	€/Stück
Typ MP	<b>90 091 30</b>	*
Typ UP (mit 1 Anode)	<b>90 091 28</b>	*
Typ UP (mit 2 Anoden)	<b>90 091 29</b>	*

**Siku-Öl-Filtereinsätze**



- 35 µm
- Sternform
- Baulänge: 70 mm

Bestell-Nr.	€/Stück	VPE	€/Stück/VPE
<b>30 008 05</b>	*	<b>100</b>	*



- 50 µm
- Sternform
- Baulänge: 70 mm

Bestell-Nr.	€/Stück	VPE	€/Stück/VPE
<b>30 008 11</b>	*	<b>100</b>	*



- 50 µm
- Rund
- Baulänge: 72 mm

Bestell-Nr.	€/Stück	VPE	€/Stück/VPE
<b>30 008 01</b>	*	<b>100</b>	*



- 35 µm
- Lange Ausführung, Sternform
- Baulänge: 116 mm

Bestell-Nr.	€/Stück	VPE	€/Stück/VPE
<b>30 006 10</b>	*	<b>10</b>	*



- 50 µm
- Lange Ausführung, Sternform
- Baulänge: 118 mm

Bestell-Nr.	€/Stück	VPE	€/Stück/VPE
<b>30 006 19</b>	*	<b>10</b>	*

**Öl-Filtereinsätze**



- 300 µm
- Typ: Niro
- Baulänge: 70 mm

Bestell-Nr.	€/Stück	VPE	€/Stück/VPE
<b>30 008 03</b>	*	<b>100</b>	*



- 75 µm
- Typ: Filz
- Baulänge: 67 mm

Bestell-Nr.	€/Stück	VPE	€/Stück/VPE
<b>30 008 02</b>	*	<b>100</b>	*



- 5-20 µm
- Typ: Opticlean MC7
- Baulänge: 65 mm

Bestell-Nr.	€/Stück	VPE	€/Stück/VPE
<b>30 008 06</b>	*	<b>10</b>	*



- 20-35 µm
- Typ: Opticlean 2.0 MS-5
- Baulänge: 65 mm

Bestell-Nr.	€/Stück	VPE	€/Stück/VPE
<b>30 030 93</b>	*	<b>10</b>	*



- 5-20 µm
- Typ: Opticlean 2.0 MC18
- Ausführung: Lang
- Baulänge: 154 mm

Bestell-Nr.	€/Stück	VPE	€/Stück/VPE
<b>30 008 07</b>	*	<b>10</b>	*



- 2 µm
- Typ: Opticlean MX11
- Baulänge 145 mm

Bestell-Nr.	€/Stück
<b>30 030 84</b>	*



- Wechselfilter, 25 µm
- Ohne Adapter (mit Adapter 30 014 13 passend für alle gängigen Heizölfilter)
- Gesamthöhe ca. 80 mm

Bestell-Nr.	€/Stück	VPE	€/Stück/VPE
<b>30 014 12</b>	*	<b>10</b>	*



- 100 µm
- Typ: Sinterbronze
- Baulänge: 60 mm

Bestell-Nr.	€/Stück
<b>30 014 16</b>	*



- Adapter für Wechselfilter
- Passend für alle gängigen Heizölfilter

Bestell-Nr.	€/Stück
<b>30 014 13</b>	*



- 100 µm
- Passend für AKA-Filter Typen-FK, HFA, HFO
- Baulänge: 56 mm
- ø unten: 22 mm
- ø oben: 28 mm

Bestell-Nr.	€/Stück
<b>30 010 01</b>	*

\* Unsere tagesaktuellen Preise finden Sie auf [www.weinmann-schanz.de](http://www.weinmann-schanz.de)

## Ersatzteile für Heizölfilter



### Metall-Filtertasse (PN 16)

- Geeignet für Druckbetrieb
- Gesamtlänge: 78 mm
- Mit Überwurfmutter
- Zinkdruckguss

Bestell-Nr. €/Stück  
**30 007 06** \*



### Öl-Filterschlüssel Metall

- Passend für Afriso und Oventrop
- Für DN 10 (3/8") und DN 15 (1/2") Heizölfilter

Bestell-Nr. €/Stück  
**30 025 01** \*

### Überwurfmutter

- Für alle gängigen Heizölfilter
- Zinkdruckguss

Bestell-Nr. €/Stück  
**30 030 83** \*



### Öl-Filterschlüssel Kunststoff

- Passend für Afriso, Oventrop und Wechselfilterpatronen
- Für DN 10 (3/8") und DN 15 (1/2") Heizölfilter

Bestell-Nr. €/Stück  
**30 030 24** \*

## Filtertassen und Dichtungen



### Umrüstsatz

- Lange Ausführung
- Inhalt:**
- 4 x Filtertassen lang
- 4 x Sikusiebeinsätze lang 50 µm
- 4 x O-Ringe für Filtertasse



Bestell-Nr. €/Satz  
**30 006 18** \*



### Filtertasse

- Für lange Filtereinsätze
- Mit Entleerfunktion
- Inkl. Ablassschlauch

Bestell-Nr. €/Stück  
**30 030 91** \*



### Filtertasse

- Für lange Filtereinsätze

Bestell-Nr. €/Stück  
**30 030 25** \*



### Filtertasse

- Mit Entleerfunktion
- Inkl. Ablassschlauch

Bestell-Nr. €/Stück  
**30 030 90** \*



### Filtertasse

Bestell-Nr. €/Stück  
**30 007 05** \*



### O-Ring für Heizölfiltertasse

- Passend für Afriso und Oventrop
- Maße: 54 x 3 mm

Bestell-Nr. €/Stück VPE €/Stück/VPE  
**30 007 03** \* 50 \*



### O-Ring

- Passend für GOK Heizölfilter
- Maße: 53,57 x 3,35 mm

Bestell-Nr. €/Stück VPE €/Stück/VPE  
**30 006 99** \* 50 \*



### Dichtung für Filtertasse

- Passend für AKA-Filter Typen FK, HFA, HFO
- Maße: 32 x 3 mm

Bestell-Nr. €/Stück VPE €/Stück/VPE  
**30 010 04** \* 50 \*

## Ersatzteile für Vakufix-Ölansauger



Typ	Bestell-Nr.	€/Stück
Dichtungssatz mit Kolbenmanschette	<b>81 024 02</b>	*
Schlauchhalter	<b>81 024 03</b>	*
Pumpe mit Saugventil	<b>81 024 04</b>	*
Pumpenüberzugsrohr	<b>81 024 05</b>	*
Saugschlauch mit Kugelhahn	<b>81 024 06</b>	*
Saugschlauch ohne Kugelhahn	<b>81 025 78</b>	*
Kugelhahn R DN10 (3/8") IG x IG	<b>90 080 03</b>	*
SK-Verschraubung DN10 (3/8")	<b>32 007 01</b>	*
Vakuummeter mit Überwurfmutter	<b>81 024 09</b>	*
Ersatzbehälter 4 Liter	<b>81 024 17</b>	*



**Öl-Magnetventile**



- EV**
- DN 6 (1/8")
  - Schnellschließend, stromlos geschlossen für Öl-Gebälsebrenner u.a.
  - Medientemperatur: max. 60°C
  - Betriebsdruck: max. 25 bar
  - Leistungsaufnahme: 9 W (230 V)
  - Geeignete Medien: Luft, Kerosin, Heizöl EL
  - Werkstoffe: Messinggehäuse, Vitondichtung
  - Prüfungen: TÜV-Zulassung 5S102/99 nach EN 264
  - Baulänge: 34 mm

Bestell-Nr.	€/Stück
<b>26 040 41</b>	*



- BV**
- 2/2 Wege, Baureihe BV 01, direktgesteuert, stromlos geschlossen
  - Die Ventile der Baureihe BV 01 sind für den Einsatz an Ölbrennern kleinerer und mittlerer Leistung konzipiert. Durch ein eingebautes Sieb sind Sie vor Verunreinigungen im Öl geschützt
  - BV 01: mit Spule M 13
  - Betriebsdruck: 0-24 bar
  - Medium: Mineralöl, Heizöl

**DN 6 (1/8")**  
• Baulänge: 32 mm

Typ	Spannung	Bestell-Nr.	€/Stück
BV 01 L2	230 V, 50-60 Hz	<b>26 040 01</b>	*

**DN 8 (1/4")**  
• Baulänge: 34 mm

Typ	Spannung	Bestell-Nr.	€/Stück
BV 01 L2	230 V, 50 Hz	<b>26 040 05</b>	*
BV 01 L2	24 V, ~	<b>26 040 07</b>	*



**Steckerkabel**  
• Passend für Pumpen mit Magnetventil und Rapa-Magnetventile

Länge [mm]	Bestell-Nr.	€/Stück
500	<b>26 004 08</b>	*
1000	<b>26 040 21</b>	*

**Kommunizierende Entnahmearmaturen (ohne Fußventil) für einwandige Tanks aus PE/PA**



- Alle OILPRESS-Armaturen sind geeignet für Heizöl mit bis zu 20% biogenem Anteil
- Konform zu TRwS 791 und AwSV
- Geprüft auf Geruchsdichtheit
- Inkl. Anschlusssteile (ohne Verbindungsrohre ø 10 mm)
- Grundeinheit:
  - Mit Grenzwertgeber
  - Inkl. Armatur für Wandmontage und Einbauleitung
  - CE-geprüft



**Universal**

- Adapter-Set für Tankanschluss DN 40 (1 1/2"), DN 50 (2") und Einbaufansch
- Inkl. schwebender Absaugung, Länge: 2,3 m
- Für Verbindungsleitungen mit 8 und 10 mm (Verbindungsleitungen nicht im Lieferumfang)
- Mit Komfortfunktion, d.h. der Grenzwertgeber lässt sich auch bei eingebauter Armatur für Kontrollzwecke entnehmen
- Ersetzt Armaturen mit Grenzwertgeber-Nr. 152, 124, 134, 133, 102, 073, 227, 079, 172, 197, 226, 182, 130, 204, 232, 114, 084, 212, 218, 138, 129, 097 der Hersteller Kautex, Dehoust, Mügo, Nau, Schütz, Seibel & Reitz, Sotralentz und Staku

Typ	Bestell-Nr.	€/Stück
Grundeinheit	<b>32 047 87</b>	*
Erweiterung	<b>32 047 60</b>	*
Alu-Rohr 10 mm x 1000 mm	<b>32 047 14</b>	*



Abbildung 1:  
DN 40 (1 1/2")

Abbildung 2:  
Spezialausführung  
zum Stecken

Typ/Fabrikat	Grenzwertgeber-Nr.	Abbildung	Anschluss	Verbindungsrohre	Schlauchlänge [mm]	Bestell-Nr.	€/Stück
Grundeinheit für Sulo - Balos	077	1	DN 40 (1 1/2")	10 mm	1.560	<b>32 047 31</b>	*
Erweiterung für Sulo - Balos	-	1	DN 40 (1 1/2")	10 mm	1.560	<b>32 047 38</b>	*
Grundeinheit für Jung, Nau, Thyssen, Laudon	087	2	s. Abb.	8 mm	1.420	<b>32 047 26</b>	*
Erweiterung für Jung, Nau, Thyssen, Laudon	-	2	s. Abb.	8 mm	1.420	<b>32 047 33</b>	*



**ZUBEHÖR**

Alu-Verbindungsrohre (ø 8 / 10 mm) und weitere Ersatz- und Zubehöartikeln finden Sie auf Seite 335.



## Nichtkommunizierende Entnahmearmaturen (mit Fußventil)

- Für diverse doppelwandige, eigensichere Öltanks
- Alle OILPRESS-Armaturen sind geeignet für Heizöl mit bis zu 20 % biogenem Anteil
- Konform zu TRWS 791 und AwSV
- Geprüft auf Geruchsichtheit
- Inkl. Anschlusssteile (ohne Verbindungsrohre  $\varnothing$  10 mm)

- Grundeinheit:
  - Mit Grenzwertgeber
  - Inkl. Armatur für Wandmontage und Einbauleitung
  - CE-geprüft



- Adapter-Set für Tankanschluss DN 40 (1 1/2"), DN 50 (2") und Einbaufansch
- Inkl. schwimmender Absaugung, Länge: 2,3 m
- Für Verbindungsleitungen mit 10 mm (Verbindungsleitungen nicht im Lieferumfang)
- Mit Komfortfunktion, d.h. der Grenzwertgeber lässt sich auch bei eingebauter Armatur für Kontrollzwecke entnehmen
- Ersetzt Armaturen mit Grenzwertgeber-Nr. 125, 276, 117, 145, 118, 233, 236, 238, 262, 263, 264, 266, 280 der Hersteller Heintz, Mannschott, Dehoust, Chemo, Berolina, Ziegler, Nau und Sotralentz.
- Auch für diverse Grenzwertgeber anderer Hersteller einsetzbar!

Typ/Fabrikat	Grenzwertgeber-Nr.	Anschluss	Bestell-Nr.	€/Stück
Grundeinheit für Heintz Nikor, Mannschott und Nau-Bowa	125 (276)	DN 40 (1 1/2")	<b>32 047 70</b>	*
Erweiterung für Heintz-Nikor, Mannschott und Nau-Bowa		DN 40 (1 1/2")	<b>32 047 71</b>	*
Grundeinheit für Dehoust	117	DN 50 (2")	<b>32 047 40</b>	*
Erweiterung für Dehoust		DN 50 (2")	<b>32 047 43</b>	*
Grundeinheit für Chemo	145	DN 40 (1 1/2")	<b>32 047 11</b>	*
Erweiterung für Chemo		DN 40 (1 1/2")	<b>32 047 12</b>	*
Grundeinheit für Berolina/Apollo	118	DN 50 (2")	<b>32 047 41</b>	*
Erweiterung für Berolina/Apollo		DN 50 (2")	<b>32 047 44</b>	*

Typ	Bestell-Nr.	€/Stück
Grundeinheit	<b>32 047 88</b>	*
Erweiterung	<b>32 047 61</b>	*

**!** Beim Einsatz der Universal-Entnahmearmatur muss die Leitungsverlegung auf Einstrang umgestellt werden!

## Universal-Tankanschluss



32 047 17

32 047 79

- Für Einzel tanks bis 1.000 Liter, Erdtanks, Batteriebehälter nach DIN 6620 und kellergeschweißte Tanks nach DIN 6625
- Mit Schnellschlussventil und Kunststoff-Einschraubkörper zur elektrischen Trennung von Ölleitung und Tank

- Saug- und Rücklaufanschluss: DN 10 (3/8")
- Anschlussgewinde: DN 25 (1")
- Schlauchlänge: 2,1 m

### Ohne Rückflussverhinderer

- z.B. für Förderaggregate ohne Rücklauf

Bestell-Nr.	€/Stück
<b>32 047 17</b>	*

### Mit Rückflussverhinderer (Fußventil)

- z.B. für Förderaggregate mit Rücklauf

Bestell-Nr.	€/Stück
<b>32 047 79</b>	*

**Universale Entnahmearmaturen mit Grenzwertgeber-Kette**

- Als universeller Ersatz bestehender Entnahmesysteme von Batterietankanlagen bis 2 m Höhe
- Tankanschluss DN 40 (1 1/2") inklusive Adapterstücke G2", M 60 x 4, S75 x 6, Flansch ø 68 mm
- Sicherer Schutz gegen Überfüllschäden durch Überwachung aller Tanks
- Für Verbindungsleitungen mit 8 oder 10 mm (Verbindungsleitungen sind nicht im Lieferumfang)
- Geeignet für Heizöl (DIN 51603-1), Dieseldieselkraftstoff (EN 590) jeweils mit bis zu 20 % FAME
- Zulassung:
  - CE nach EU-BauPVO (EN 13616)
  - DIBt: Z-65.17-182



- Ausführung kommunizierend (ein Rückschlagventil in der Grundeinheit) für diverse einwandige Öltanks
- Ersetzt Armaturen folgender Hersteller
  - Dehoust
  - Jung
  - Kautex
  - Nau
  - Rotex
  - Roth
  - Schütz
  - Sotralenz
  - SUR (Seibel und Reitz)
  - Werit

- Ausführung nicht kommunizierend (Rückschlagventil in Grundeinheit und Erweiterung) für diverse doppelwandige, eigensichere Öltanks
- Ersetzt Armaturen folgender Hersteller
  - BKP-Berolina
  - Cerno
  - Heintz
  - Kautex
  - Dehoust
  - Mannschott
  - Nau
  - Rotex
  - Schütz
  - Sotralenz
  - Werit
  - Roth

Typ	Bestell-Nr.	€/Stück
Grundeinheit	<b>32 075 30</b>	*
Erweiterung	<b>32 075 31</b>	*
Alu-Rohr 8 mm x 1 m	<b>32 047 13</b>	*

Typ	Bestell-Nr.	€/Stück
Grundeinheit	<b>32 075 32</b>	*
Erweiterung	<b>32 075 33</b>	*
Alu-Rohr 8 mm x 1 m	<b>32 047 13</b>	*

**Ersatzteile und Zubehör für kommunizierende und nichtkommunizierende Entnahmearmaturen**



**Alu-Rohr / Ersatz-Schlauchring 8 mm**

Typ	Bestell-Nr.	€/Stück
Alu-Rohr 8 mm x 1 m	<b>32 047 13</b>	*
Ersatz-Ring 8 mm	<b>32 047 19</b>	*
Überwurfmutter Kunststoff 8 mm	<b>32 047 65</b>	*
Verschlussstopfen 8 mm	<b>32 047 66</b>	*

**Alu-Rohr / Ersatz-Schlauchring 10 mm**

Typ	Bestell-Nr.	€/Stück
Alu-Rohr 10 mm x 1000 mm	<b>32 047 14</b>	*
Ersatz-Ring 10 mm	<b>32 047 20</b>	*
Überwurfmutter Kunststoff 10 mm	<b>32 047 64</b>	*
Verschlussstopfen 10 mm	<b>32 047 67</b>	*

Alu-Rohr



**Dichtungssatz**

- Für OILPRESS-Keller Kunststoff-Grundeinheiten
- Zur Abdichtung der zylindrischen Einschraubverschraubung bei Saug- u. Rücklaufanschluss
- VPE = 10 Stück

Bestell-Nr.	€/VPE
<b>31 003 14</b>	*



**Kreuzstück Universal**

- Passend für alle Oilpress Keller 8 und 10 mm Entnahmesysteme

Bestell-Nr.	€/Stück
<b>32 047 59</b>	*

\* Unsere tagesaktuellen Preise finden Sie auf [www.weinmann-schanz.de](http://www.weinmann-schanz.de)

## Zubehör Entnahmemarmaturen



**Antiebertventil elektrisch für alle Oilpress-Tankentnahmegarnituren**  
 • Mit allgemeiner bauaufsichtlicher Zulassung Z-65.50-406

Bestell-Nr.	€/Stück
<b>32 053 07</b>	*



**Kipphebel-Absperrventil**  
 • Für alle OILPRESS Saugarmaturen in PE und PA Batterietanks und Tankanschluss  
 • Für Einstranganlagen, wenn in die Saugleitung kein Rückflussverhinderer eingebaut sein darf

Bestell-Nr.	€/Stück
<b>32 047 18</b>	*



**Universal-Tankadapter-Set**  
 • Zum Übergang von DN 40 (1 1/2") auf DN 50 (2")  
 • Flanschanschluss, S75 x 6 (Schütz), M60 x 4 (Rotex)  
 • Inkl. passender Dichtringe

Bestell-Nr.	€/Set
<b>32 040 23</b>	*



**Schlauchverschraubung aus Kunststoff**  
 • DN 10 (3/8") AG  
 • Mit überbeständiger Gummidichtung (z.B. Übergang auf Fußventil)

Bestell-Nr.	€/Stück
<b>32 049 14</b>	*

**info** Passend zu Bestell-Nr. 32 049 13 und 32 049 17



**PE-Tank-Ersatzteile für DEHOUST u.a.**

Bezeichnung	Bestell-Nr.	€/Stück
Überwurfmutter	<b>32 072 48</b>	*
Dichtung	<b>32 072 49</b>	*
Buchse DN 50 (2")	<b>32 072 50</b>	*
Stopfen DN 50 (2")	<b>32 072 51</b>	*



**Flexible Saugleitung NW 8**  
 • Oberer Anschluss für Schneidring, unterer Anschluss zum Kürzen mit Gewicht  
 • Länge: 2 m

Größe	Bestell-Nr.	€/Stück
8 mm	<b>32 049 08</b>	*
10 mm	<b>32 049 10</b>	*



**Fußventile**  
 • Mit Nirokugel FV und O-Ring-Abdichtung  
 • Aus Messing  
 • Mit Distanzstab aus Stahl

Größe	Bestell-Nr.	€/Stück
DN 10 (3/8") IG	<b>32 043 01</b>	*
DN 15 (1/2") IG	<b>32 043 02</b>	*



**Doppel-Kugelfußventil**  
 • Rückflussverhinderer an Ölsaugleitungen nach DIN EN 12514-2  
 • Mit Distanzfeder

Größe	Bestell-Nr.	€/Stück
DN 10 (3/8") IG	<b>32 047 54</b>	*
RVS 8	<b>32 043 20</b>	*
RVS 10	<b>32 043 21</b>	*



**Rückschlagventil DN 10 (3/8")**  
 • DN 10 (3/8") IG x DN 10 (3/8") IG  
 • Max.10 bar

Bestell-Nr.	€/Stück
<b>32 047 77</b>	*



**Verschlusschraube DN 10 (3/8")**

Bestell-Nr.	€/Stück
<b>32 049 16</b>	*



**Gummi-Domdeckel-Dichtung, 490 x 625 mm**  
 • Lochkreis-ø: 579 mm mit 28 Löchern  
 • Öl- und Benzinfest

Bestell-Nr.	€/Stück
<b>32 040 19</b>	*

**Gummi-Domdeckel-Dichtung, 610 x 720 mm**  
 • Lochkreis-ø: 675 mm mit 32 Löchern à 18 mm  
 • Passend für 600er Domdeckel, 3 mm stark

Bestell-Nr.	€/Stück
<b>32 040 20</b>	*



**Druckausgleichsventil**  
 • Zur Begrenzung des Druckanstieges in geschlossenen Leitungsabschnitten infolge temperaturbedingter Volumenänderungen des Heizöls  
 • Vorschrift nach DIN 4736  
 • Anschluss bds. DN 10 (3/8")  
 • Speichervolumen max. 4,5 cm<sup>3</sup>

Bestell-Nr.	€/Stück
<b>32 045 03</b>	*

## Schlauchleitungen Meterware



**Saugschlauch**  
 • Beständig gegenüber Heizöl  
 • ø: 9 x 2 mm  
 • Als Ersatzschlauch

Bestell-Nr.	€/Meter	VPE	€/Meter/VPE
<b>32 049 13</b>	*	<b>20</b>	*

• Beständig gegenüber Biodiesel, pflanzlichen Ölen, Heizöl und Heizöl mit biogenen Beimischungen  
 • ø: 9 x 2 mm  
 • Für drucklosen Einsatz

Bestell-Nr.	€/Meter	VPE	€/Meter/VPE
<b>32 049 17</b>	*	<b>20</b>	*7



**Druckschlauch**  
 • Beständig gegenüber Biodiesel, pflanzlichen Ölen, Heizöl und Heizöl mit biogenen Beimischungen  
 • ø 7,5 x 2,5 mm  
 • Betriebsdruck: 10 bar

Bestell-Nr.	€/Meter	VPE	€/Meter/VPE
<b>32 049 19</b>	*	<b>20</b>	*

**Öl- und Kraftstoffschlauch**  
 • Mit Außenumflechtung  
 • Beständig gegenüber Heizöl  
 • ø: 7,5 x 2,5 mm  
 • Betriebsdruck: 7 bar

Bestell-Nr.	€/Meter	VPE	€/Meter/VPE
<b>32 049 18</b>	*	<b>20</b>	*



**Stopfbuchsverschraubungen**



- DN 25 (1")**
- Aus Messing, einfach
  - Rohr-ø Universal 8, 10 und 12 mm

Bestell-Nr. €/Stück  
**32 038 11** \*



- DN 25 (1") AG x RVS 8**
- Aus Stahl
  - Für Heizöltank zur Durchführung eines Rohres

Bestell-Nr. €/Stück  
**32 039 25** \*



- DN 40 (1 1/2")**
- Aus Kunststoff, einfach
  - Mit Mutter und Gummiring
  - Rohr-ø Universal 8, 10 und 12 mm

Bestell-Nr. €/Stück  
**32 039 04** \*



- DN 40 (1 1/2")**
- Aus Kunststoff, doppelt
  - Mit Mutter und Gummiring
  - Rohr-ø Universal 8, 10 und 12 mm

Bestell-Nr. €/Stück  
**32 039 12** \*



- DN 50 (2")**
- Aus Stahl, zweifach
  - Mit Mutter und Klemmring
  - Zur freien Durchführung des Saugrohres

Bestell-Nr. €/Stück  
**32 039 16** \*



- DN 50 (2")**
- Aus Kunststoff, einfach
  - Mit Mutter und Gummiring
  - Rohr-ø Universal 8, 10 und 12 mm

Bestell-Nr. €/Stück  
**32 039 08** \*



- Blindstopfen, DN 40 (1 1/2")**
- Aus Kunststoff

Bestell-Nr. €/Stück  
**32 040 06** \*



- Kombiniert, DN 25 (1")**
- NE-Metall
  - 2-Loch mit Schneidringanschluss 8 und 10 mm

Bestell-Nr. €/Stück  
**32 038 19** \*



- Aus Stahl
- Mit Mutter und Klemmring
- Zur freien Durchführung des Saugrohres

Typ Einschraubgewinde	Rohr-ø [mm]	Bestell-Nr.	€/Stück
DN 10 (3/8")	6	<b>32 038 01</b>	*
DN 10 (3/8")	8	<b>32 038 02</b>	*
DN 10 (3/8")	10	<b>32 038 03</b>	*
DN 10 (3/8")	12	<b>32 038 04</b>	*
DN 15 (1/2")	12	<b>32 038 05</b>	*
DN 15 (1/2")	15	<b>32 038 06</b>	*

**BEQUEM UND ZUVERLÄSSIG BESTELLEN WANN IMMER SIE WOLLEN!**

- > Unser komplettes Sortiment
- > Aktuelle Angebote & Produktneuheiten
- > Umfangreiche Produktinformationen

**www.weinmann-schanz.de**

## Spülrohre für Aufputzspülkästen, Kunststoff weiß

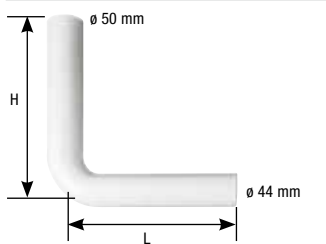

### Spülrohrbogen 90°

- Größe: ø 50 x 44 mm

Maße H x L [mm]	Bestell-Nr.	€/Stück
230 x 230	<b>93 017 63</b>	*
390 x 350	<b>93 017 67</b>	*
650 x 350	<b>93 016 94</b>	*

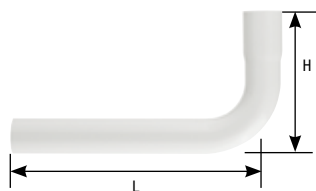

### Spülrohrbogen 90° mit Muffe und Klebstoff

- Größe: ø 44 mm

Maße H x L [mm]	Bestell-Nr.	€/Stück
100 x 300	<b>93 125 55</b>	*

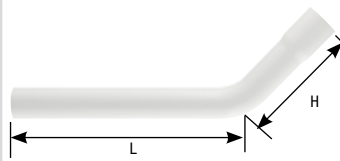

### Spülrohrbogen 45° mit Muffe und Klebstoff

- Größe: ø 44 mm

Maße H x L [mm]	Bestell-Nr.	€/Stück
100 x 300	<b>93 125 51</b>	*

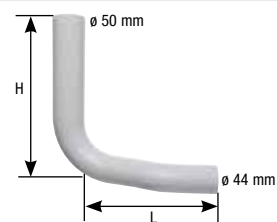

### Spülrohrbogen 90° mit Versatz 80 mm

- Größe: ø 50 x 44 mm
- Maße (H x L): 230 x 200 mm

Ausführung	Bestell-Nr.	€/Stück
Versatz links	<b>93 142 31</b>	*
Versatz rechts	<b>93 142 32</b>	*

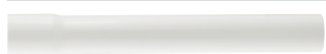

### Spülrohrverlängerung mit Muffe und Klebstoff

- Für Aufputz-Spülkästen
- Größe: ø 44 mm

Länge [mm]	Info	Bestell-Nr.	€/Stück
300		<b>93 017 71</b>	*
500		<b>93 125 47</b>	*

## Dichtungen



### Heberglockendichtung

- Passend für Geberit®-Spülkästen
- Extrem weich, da aus hochwertigem Silikon formgefertigt
- Die Materialeigenschaft verhindert Kalkablagerungen auf der Dichtungsfläche, deshalb lange Lebensdauer
- VPE = 5 Stück

passend für	Außen-ø [mm]	Innen-ø [mm]	Stärke	Bestell-Nr.	€/VPE
Geberit® bis 1974, Ref.: (891.015.00)	63	23	3	<b>93 090 55</b>	*
Geberit® ab 1975, Ref.: (816.418.00)	63	32	3	<b>93 090 56</b>	*
Geberit®, Ref.: (816.179.00)	58	32	3	<b>93 090 57</b>	*



### Schwimmerventil-Dichtung

- VPE = 10 Stück

passend für	Außen-ø [mm]	Höhe	Bestell-Nr.	€/VPE
Universal	9	4,5	<b>93 090 60</b>	*
Geberit® + Peki®	10	5,5	<b>93 090 61</b>	*



### Gummi-Membranen

- Flach für Spülkästen
- Ablaufventil-Gummi-Membranen (Heberglockendichtung) mit glatten Oberflächen
- VPE = 25 Stück

passend für	Außen-ø [mm]	Innen-ø [mm]	Stärke	Farbe	Bestell-Nr.	€/VPE
GEBERIT 10200	63	23	3	schwarz	<b>93 036 36</b>	*
GEBERIT 10000, 20000, 27000	63	32	3	schwarz	<b>93 036 37</b>	*
GEBERIT 25929, 25925	58	32	3	schwarz	<b>93 036 38</b>	*
DAL ab 2/1994 (Set, 2 Stück)	65/48	48/30	2	transparent	<b>91 112 64</b>	*
MIRA	64	24	4	schwarz	<b>93 036 40</b>	*
WISA ab Juli 1987	65	28,5	3	schwarz	<b>93 036 42</b>	*
IDEAL-STANDARD klein	74	22	2	schwarz	<b>93 036 43</b>	*
IDEAL-STANDARD groß	80	32	2	schwarz	<b>93 036 44</b>	*
ABU-STAR	62	31	2,2	schwarz	<b>93 036 45</b>	*
JOMO	58	20,5	3	schwarz	<b>93 036 46</b>	*

## Stopfen



### Universal

- Passend für 30 mm und 38 mm Garnituren
- Kunststoff verchromt
- Abdeckplatte: ø 64 mm

Bestell-Nr.	€/Stück
<b>93 078 40</b>	*



### Klicker Up&Down

- Passend für Badewannen-abläufe
- Kunststoff verchromt
- Abdeckplatte: ø 74 mm

Bestell-Nr.	€/Stück
<b>93 078 41</b>	*



- Passend für Badewannen-abläufe

- Messing verchromt
- Abdeckplatte: ø 70 mm
- Stellschraube: ø 8 mm
- Einstellbereich: 31 – 55 mm

Bestell-Nr.	€/Stück
<b>93 166 88</b>	*



### Excenterstopfen

- Messing verchromt
- DN 32 (1 1/4")
- Abdeckplatte: ø 40 mm

Bestell-Nr.	€/Stück	VPE	€/Stück/VPE
<b>93 073 06</b>	*	<b>10</b>	*



### Excenterstopfen

- Passend für alle Fabrikate mit Loch-ø > 35 mm
- Messing verchromt
- DN 32 (1 1/4")
- Abdeckplatte: ø 64 mm

Bestell-Nr.	€/Stück	VPE	€/Stück/VPE
<b>93 073 04</b>	*	<b>10</b>	*



### für Spülen

- Passend für Ventile ø 45,5 mm
- Mit Edelstahl-Dreieckbügel

Bestell-Nr.	€/Stück	VPE	€/Stück/VPE
<b>93 008 61</b>	*	<b>10</b>	*

**Ventilstopfen**



**Mit eingearbeitetem Magnetring**

oberer ø	passend für	Bestell-Nr.	€/Stück	VPE	€/Stück/VPE
43,5 mm	Stahlbadewanne	<b>93 008 58</b>	*	<b>10</b>	*
45,5 mm	Emaillierte Spülbecken und Stahlbadewannen	<b>93 008 59</b>	*	<b>10</b>	*

**Standard**

oberer ø	passend für	Bestell-Nr.	€/Stück	VPE	€/Stück/VPE
38,5 mm	Waschbeckenventil	<b>93 008 52</b>	*	<b>10</b>	*
40,5 mm	Spülbeckenventil	<b>93 008 53</b>	*	<b>10</b>	*
43,5 mm	Badewannenventil	<b>93 008 54</b>	*	<b>10</b>	*
45,5 mm	Spülbecken- u. Badewannenventil	<b>93 008 55</b>	*	<b>10</b>	*
48,5 mm	Ausgussventil	<b>93 008 56</b>	*	<b>10</b>	*
50,5 mm	Spülbeckenventil	<b>93 008 57</b>	*	<b>10</b>	*

**Abfluss-Siebe**



93 142 33



93 125 20



93 125 21

oberer ø	passend für	Bestell-Nr.	€/Stück	VPE	€/Stück/VPE
60 mm	universal, Messing verchromt	<b>93 142 33</b>	*		
70 mm	Spülbecken-, Dusch- und Badewannen-Ablaufventil DN 40 (1 1/2"), Edelstahl	<b>93 125 20</b>	*	<b>10</b>	*
80 mm	Spülbecken-, Dusch- und Badewannen-Ablaufventil mit Griff, Edelstahl	<b>93 125 21</b>	*	<b>10</b>	*

**Ersatzteile für Ablaufventile und Excentergarnituren**

**Gelenkstück**

- Passend für verschiedene Excentergarnituren
- Messing verchromt

Bestell-Nr.	€/Stück	VPE	€/Stück/VPE
<b>93 074 14</b>	*	<b>10</b>	*

**Führungsring**

- Passend für Excenterstopfen Standard 93 073 06
- Aus Kunststoff

Bestell-Nr.	€/Stück	VPE	€/Stück/VPE
<b>93 074 87</b>	*	<b>10</b>	*

**Einstellschraube Kunststoff weiß M6**

- Passend für Excenterstopfen Universal (Bestell-Nr.: 93 073 03-05)

Bestell-Nr.	€/Stück	VPE	€/Stück/VPE
<b>93 074 85</b>	*	<b>10</b>	*

**Einstellschraube Edelstahl M6**

- Passend für Excenterstopfen Universal 93 073 04
- Mit Mutter (Messing)

Bestell-Nr.	€/Stück	VPE	€/Stück/VPE
<b>93 074 86</b>	*	<b>10</b>	*

**Zangenstangen für waagerechten Einbau**

- Passend für: 93 073 04, 93 073 05
- Verchromt
- Mit Kugel

Baulänge [mm]	Bestell-Nr.	€/Stück	VPE	€/Stück/VPE
300	<b>93 074 90</b>	*	<b>10</b>	*
400	<b>93 074 91</b>	*	<b>10</b>	*

**Dichtungsset mit Rändelmutter**

- Passend für Excentergarnituren 93 073 03, 93 073 05

Bestell-Nr.	€/Stück	VPE	€/Stück/VPE
<b>93 074 92</b>	*	<b>10</b>	*

**Dichtung**

- Passend für Excenterstopfen 93 073 04

Bestell-Nr.	€/Stück	VPE	€/Stück/VPE
<b>93 074 16</b>	*	<b>10</b>	*

**Zentrier-Kegel-Siphondichtung**

- Passend für Siphon-Verschraubungen

Abmessungen [mm]	Bestell-Nr.	€/Stück
27 x 40	<b>92 095 66</b>	*

**Ketten, chrom**



**Schlangenkette**

- Beidseitig mit Sprengring

passend für	Länge [mm]	Bestell-Nr.	€/Stück
Waschbecken	300	<b>93 008 69</b>	*
Badewannen	500	<b>93 008 70</b>	*



**Kugelmutter**

- Beidseitig mit Sprengring

passend für	Länge [mm]	Bestell-Nr.	€/Stück
Waschbecken	300	<b>93 008 63</b>	*
Spülbecken	400	<b>93 008 64</b>	*
Badewannen	500	<b>93 008 65</b>	*



**Kugelmutter**

- Passend für Einlochbatterien

- Länge: 300 mm
- Mit Standhahn-scheibe

Bestell-Nr.	€/Stück
<b>93 008 69</b>	*



**Kugelmutter**

- Passend für Einlochbatterien

- Länge: 400 mm
- Mit Gegengewicht

Bestell-Nr.	€/Stück
<b>93 008 68</b>	*

**Ersatzgewicht für Spültischbrause**



- Mit Kunststoffmantel
- Gewicht: ca 210 g
- Innen-ø: 13 mm

Bestell-Nr.	€/Stück
<b>93 142 29</b>	*

**Spülbeckenverstärkung**



- Aus Kunststoff
- Maße (L x B x H): 90 x 60 x 17 mm
- Innen-ø: 36 mm

Bestell-Nr.	€/Stück
<b>93 181 94</b>	*

\* Unsere tagesaktuellen Preise finden Sie auf [www.weinmann-schanz.de](http://www.weinmann-schanz.de)



## Sanitär Innenoberteile mit Fettkammer und Handgriff



### Handgriff aus Messing

Größe	Ausführung	Bestell-Nr.	€/Stück	VPE	€/Stück/VPE
DN 10 (3/8")	kalt	93 014 14	*	10	*
DN 10 (3/8")	warm	93 014 15	*	10	*
DN 15 (1/2")	kalt	93 014 12	*	10	*
DN 15 (1/2")	warm	93 014 13	*	10	*
DN 20 (3/4")	kalt	93 014 16	*	10	*
DN 20 (3/4")	warm	93 014 17	*	10	*



### Handgriff aus Messing

- Passend für UP-Kolbenschieber und UP-Ventile mit langer Spindel DN 15-20 (1/2"-3/4")
- Ausführung: kalt und warm

Bestell-Nr.	€/Stück
93 963 48	*



### Handgriff aus Zamak

Größe	Ausführung	Bestell-Nr.	€/Stück	VPE	€/Stück/VPE
DN 10 (3/8")	kalt	93 014 26	*	10	*
DN 10 (3/8")	warm	93 014 27	*	10	*
DN 15 (1/2")	kalt	93 014 24	*	10	*
DN 15 (1/2")	warm	93 014 25	*	10	*



### Handgriff aus Zamak

Größe	Ausführung	Bestell-Nr.	€/Stück	VPE	€/Stück/VPE
DN 10 (3/8")	kalt	93 014 22	*	10	*
DN 10 (3/8")	warm	93 014 23	*	10	*
DN 15 (1/2")	kalt	93 014 20	*	10	*
DN 15 (1/2")	warm	93 014 21	*	10	*



### Handgriff aus Acryl

Ausführung	Bestell-Nr.	€/Stück	VPE	€/Stück/VPE
kalt	93 014 32	*	10	*
warm	93 014 33	*	10	*



### Comfort-Griff

- Mit Rückflussverhinderer

Typ	Bestell-Nr.	€/Stück
DN 10 (3/8")	93 171 48	*
DN 15 (1/2")	93 171 49	*

## Sanitär Innenoberteile mit Fettkammer



### mit kurzer Spindel

Größe	Bestell-Nr.	€/Stück	VPE	€/Stück/VPE
DN 10 (3/8")	93 014 41	*	10	*
DN 15 (1/2")	93 014 40	*	10	*
DN 20 (3/4")	93 147 33	*	10	*



### mit Rückflussverhinderer

Größe	Bestell-Nr.	€/Stück	VPE	€/Stück/VPE
DN 10 (3/8")	93 147 34	*	10	*
DN 15 (1/2")	93 147 35	*	10	*



### mit langer Spindel

Größe	Bestell-Nr.	€/Stück	VPE	€/Stück/VPE
DN 15 (1/2")	93 963 46	*	10	*
DN 20 (3/4")	93 963 47	*	10	*
DN 25 (1")	93 147 44	*	10	*



### mit Vierkant

- Passend für Niederdruckarmaturen

Größe	Bestell-Nr.	€/Stück	VPE	€/Stück/VPE
DN 10 (3/8")	93 147 45	*	10	*

## Keramik Innenoberteile, schnell öffnend/schließend

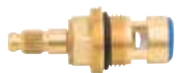

### Rechtsschließend

- Passend für Kaltwasser

Größe	Drehbereich	Bestell-Nr.	€/Stück	VPE	€/Stück/VPE
DN 10 (3/8")	90°	93 147 36	*	10	*
DN 15 (1/2")	90°	93 147 38	*	10	*
DN 15 (1/2")	180°	93 147 40	*	10	*



### Linksschließend

- Passend für Warmwasser

Größe	Drehbereich	Bestell-Nr.	€/Stück	VPE	€/Stück/VPE
DN 10 (3/8")	90°	93 147 37	*	10	*
DN 15 (1/2")	90°	93 147 39	*	10	*
DN 15 (1/2")	180°	93 147 41	*	10	*



### variable Sitztiefe

- Drehbereich: 90°
- Sitztiefe um 4 mm verstellbar

Größe	Ausführung	Bestell-Nr.	€/Stück	VPE	€/Stück/VPE
DN 15 (1/2")	Rechtsschließend (Kalt)	93 147 42	*	10	*
DN 15 (1/2")	Linksschließend (Warm)	93 147 43	*	10	*



### Reduzierkappe weiß

- Passend für Innenoberteile DN 10 (3/8") bis DN 20 (3/4")
- VPE = 20 Stück

Bestell-Nr.	€/VPE
93 014 79	*

## Armaturenfette



### OHA®

- Transparentes Hochtemperaturfett mit besonders guter Medienbeständigkeit
- Zur Schmierung von Gleitstellen im Heiß- und Kaltwasserbereich, Minderung von Reibung und Verschleiß auch bei hoher Temperatur und Belastungen, Schutz vor Korrosion
- Gleitmittel für Gummi-O-Ringe aus mineralölverträglichen Qualitäten
- Einsatztemperaturbereich von ca. -15°C bis ca. +180°C
- Nicht geeignet für den Lebensmittelbereich

Inhalt	Bestell-Nr.	€/Stück
7 ml	91 022 02	*
25 ml	91 005 01	*
200 g Dose	91 022 03	*



### Spezial

- Inhalt: 25 g
- Ref.-Nr.: 45 937 000

Bestell-Nr.	€/Stück
93 119 42	*



**Ausläufe, Messing verchromt**



**S-Auslauf, konisch dichtend**  
• Mit 2 O-Ringen

Größe x Ausladung	Bestell-Nr.	€/Stück
DN 20 (3/4") x 150 mm	<b>93 073 52</b>	*
DN 20 (3/4") x 200 mm	<b>93 014 47</b>	*
DN 20 (3/4") x 250 mm	<b>93 073 53</b>	*
DN 20 (3/4") x 300 mm	<b>93 073 54</b>	*



**S-Auslauf, flach dichtend**

Größe x Ausladung	Bestell-Nr.	€/Stück
DN 20 (3/4") x 150 mm	<b>93 014 50</b>	*
DN 20 (3/4") x 200 mm	<b>93 014 51</b>	*
DN 20 (3/4") x 250 mm	<b>93 014 52</b>	*
DN 20 (3/4") x 300 mm	<b>93 014 53</b>	*



**Elektro-S-Auslauf mit Handschutz flach dichtend**

Größe x Ausladung	Bestell-Nr.	€/Stück
DN 15 (1/2") x 170 mm	<b>93 014 59</b>	*
DN 15 (1/2") x 200 mm	<b>93 014 60</b>	*
DN 15 (1/2") x 250 mm	<b>93 014 61</b>	*
DN 15 (1/2") x 300 mm	<b>93 014 62</b>	*



**Auslauf ausziehbar, flach dichtend**

Größe x Ausladung	Bestell-Nr.	€/Stück
DN 20 (3/4") x 230-300 mm	<b>93 073 58</b>	*
DN 20 (3/4") x 280-480 mm	<b>93 073 59</b>	*
DN 20 (3/4") x 350-600 mm	<b>93 073 60</b>	*



**S-Auslauf mit Versatz, konisch dichtend**

- DN 20 (3/4") x 160 mm
- Versatzhöhe: 50 mm

Bestell-Nr.	€/Stück
<b>93 142 30</b>	*



**U-Auslauf, konisch dichtend**

- Mit 2 O-Ringen

Größe x Ausladung	Bestell-Nr.	€/Stück
DN 20 (3/4") x 200 mm	<b>93 073 56</b>	*
DN 20 (3/4") x 300 mm	<b>93 073 57</b>	*



**HU-Auslauf, konisch dichtend**

- Mit 2 O-Ringen

Größe x Ausladung	Bestell-Nr.	€/Stück
DN 20 (3/4") x 130 mm	<b>93 014 45</b>	*
DN 20 (3/4") x 200 mm	<b>93 014 46</b>	*
DN 20 (3/4") x 250 mm	<b>93 073 55</b>	*



**HU-Auslauf, flach dichtend**

Größe x Ausladung	Bestell-Nr.	€/Stück
DN 20 (3/4") x 130 mm	<b>93 014 54</b>	*
DN 20 (3/4") x 200 mm	<b>93 014 55</b>	*
DN 20 (3/4") x 250 mm	<b>93 014 56</b>	*



Weitere Ausläufe finden Sie auf Seite 395.

**Kugeln Gelenke, Messing verchromt**



- Passend für Kopf- und Körperbrause
- DN 15 (1/2") IG, DN 15 (1/2") AG

Typ	Bestell-Nr.	€/Stück
Standard	<b>93 033 39</b>	*
mit Durchflussbegrenzer 12 l bei 0,3 MPa (3 bar)	<b>93 033 40</b>	*



- M 22 x 1 IG, M 22 x 1 AG

Typ	Bestell-Nr.	€/Stück
mit Luftsprudler	<b>93 033 24</b>	*
mit Weichstrahler	<b>93 033 25</b>	*
mit Spar-Luftsprudler	<b>93 033 26</b>	*
ohne Strahlregler	<b>93 033 27</b>	*



- M 24 x 1 AG, M 22 x 1 AG

Typ	Bestell-Nr.	€/Stück
mit Luftsprudler	<b>93 033 28</b>	*
mit Weichstrahler	<b>93 033 29</b>	*
mit Spar-Luftsprudler	<b>93 033 30</b>	*
ohne Strahlregler	<b>93 033 31</b>	*



- Passend für Wannenföllerbatterien
- M 28 x 1 AG, M 28 x 1 IG

Typ	Bestell-Nr.	€/Stück
BD mit Luftsprudler	<b>93 033 36</b>	*
mit Weichstrahler	<b>93 033 37</b>	*
ohne Strahlregler	<b>93 033 38</b>	*



- Passend für Bidet-Armaturen
- M 24 x 1 AG, M 24 x 1 IG

Typ	Bestell-Nr.	€/Stück
BD mit Luftsprudler	<b>93 033 32</b>	*
BD mit Weichstrahler	<b>93 033 33</b>	*
BD mit Spar-Luftsprudler	<b>93 033 34</b>	*
BD ohne Strahlregler	<b>93 033 35</b>	*



- Kugeln Gelenkperistrahler
- Farbe: weiss/chrom

Bestell-Nr.	€/Stück
<b>93 720 64</b>	*





















- IG DN 15 (1/2") x AG DN 15 (1/2")

Bestell-Nr.	€/Stück
<b>93 704 26</b>	*

\* Unsere tagesaktuellen Preise finden Sie auf [www.weinmann-schanz.de](http://www.weinmann-schanz.de)



## Reduzierstücke, Messing verchromt

 <p><b>für Schwenkausläufe</b> • DN 20 (3/4") IG x DN 20 (3/4") AG</p> <table border="1"> <tr><td>Bestell-Nr.</td><td>€/Stück</td></tr> <tr><td>93 033 76</td><td>*</td></tr> </table>	Bestell-Nr.	€/Stück	93 033 76	*	 <p><b>für Schwenkausläufe</b> • DN 15 (1/2") IG x DN 20 (3/4") AG</p> <table border="1"> <tr><td>Bestell-Nr.</td><td>€/Stück</td></tr> <tr><td>93 033 77</td><td>*</td></tr> </table>	Bestell-Nr.	€/Stück	93 033 77	*	 <p><b>für Schwenkausläufe</b> • 28 x 1 AG x 22 x 1 AG</p> <table border="1"> <tr><td>Bestell-Nr.</td><td>€/Stück</td></tr> <tr><td>93 033 78</td><td>*</td></tr> </table>	Bestell-Nr.	€/Stück	93 033 78	*	 <p><b>für Schwenkausläufe</b> • M 22 x 1 auf DN 20 (3/4") AG • 18 mm Bohrung</p> <table border="1"> <tr><td>Bestell-Nr.</td><td>€/Stück</td></tr> <tr><td>93 033 67</td><td>*</td></tr> </table>	Bestell-Nr.	€/Stück	93 033 67	*	
Bestell-Nr.	€/Stück																			
93 033 76	*																			
Bestell-Nr.	€/Stück																			
93 033 77	*																			
Bestell-Nr.	€/Stück																			
93 033 78	*																			
Bestell-Nr.	€/Stück																			
93 033 67	*																			
 <p><b>für Geräteanschluss</b> • 15 x 1 IG x DN 10 (3/8") AG</p> <table border="1"> <tr><td>Bestell-Nr.</td><td>€/Stück</td></tr> <tr><td>93 033 79</td><td>*</td></tr> </table>	Bestell-Nr.	€/Stück	93 033 79	*	 <p><b>für Geräteanschluss, mit Weichstrahler</b> • 28 x 1 AG x DN 20 (3/4") AG</p> <table border="1"> <tr><td>Bestell-Nr.</td><td>€/Stück</td></tr> <tr><td>93 033 80</td><td>*</td></tr> </table>	Bestell-Nr.	€/Stück	93 033 80	*	 <p><b>mit Weichstrahler</b> • IG M 22 x 1 auf DN 20 (3/4") AG</p> <table border="1"> <tr><td>Bestell-Nr.</td><td>€/Stück</td></tr> <tr><td>93 033 63</td><td>*</td></tr> </table>	Bestell-Nr.	€/Stück	93 033 63	*	 <p><b>mit Weichstrahler</b> • AG M 24 x 1 auf DN 20 (3/4") AG</p> <table border="1"> <tr><td>Bestell-Nr.</td><td>€/Stück</td></tr> <tr><td>93 033 65</td><td>*</td></tr> </table>	Bestell-Nr.	€/Stück	93 033 65	*	
Bestell-Nr.	€/Stück																			
93 033 79	*																			
Bestell-Nr.	€/Stück																			
93 033 80	*																			
Bestell-Nr.	€/Stück																			
93 033 63	*																			
Bestell-Nr.	€/Stück																			
93 033 65	*																			
 <p><b>mit Luftsprudler</b> • AG M 24 x 1 auf DN 20 (3/4") AG</p> <table border="1"> <tr><td>Bestell-Nr.</td><td>€/Stück</td></tr> <tr><td>93 033 66</td><td>*</td></tr> </table>	Bestell-Nr.	€/Stück	93 033 66	*	 <p>• IG DN 20 (3/4") auf M 22 x 1 AG</p> <table border="1"> <tr><td>Bestell-Nr.</td><td>€/Stück</td></tr> <tr><td>93 033 64</td><td>*</td></tr> </table>	Bestell-Nr.	€/Stück	93 033 64	*	 <p><b>mit Luftsprudler</b> • IG M 22 x 1 auf DN 20 (3/4") AG</p> <table border="1"> <tr><td>Bestell-Nr.</td><td>€/Stück</td></tr> <tr><td>93 033 62</td><td>*</td></tr> </table>	Bestell-Nr.	€/Stück	93 033 62	*	 <p><b>ohne Strahlregler</b> • IG M 22 x 1 auf DN 20 (3/4") AG</p> <table border="1"> <tr><td>Bestell-Nr.</td><td>€/Stück</td></tr> <tr><td>93 033 61</td><td>*</td></tr> </table>	Bestell-Nr.	€/Stück	93 033 61	*	
Bestell-Nr.	€/Stück																			
93 033 66	*																			
Bestell-Nr.	€/Stück																			
93 033 64	*																			
Bestell-Nr.	€/Stück																			
93 033 62	*																			
Bestell-Nr.	€/Stück																			
93 033 61	*																			
 <p>• IG DN 20 (3/4") auf AG DN 15 (1/2")</p> <table border="1"> <tr><td>Bestell-Nr.</td><td>€/Stück</td></tr> <tr><td>93 033 68</td><td>*</td></tr> </table>	Bestell-Nr.	€/Stück	93 033 68	*	 <p>• AG M 22 x 1 auf AG M 24 x 1</p> <table border="1"> <tr><td>Bestell-Nr.</td><td>€/Stück</td></tr> <tr><td>93 033 69</td><td>*</td></tr> </table>	Bestell-Nr.	€/Stück	93 033 69	*	 <p>• IG M 22 x 1 auf AG DN 15 (1/2")</p> <table border="1"> <tr><td>Bestell-Nr.</td><td>€/Stück</td></tr> <tr><td>93 033 71</td><td>*</td></tr> </table>	Bestell-Nr.	€/Stück	93 033 71	*	 <p>• IG DN 15 (1/2") auf AG M 22 x 1</p> <table border="1"> <tr><td>Bestell-Nr.</td><td>€/Stück</td></tr> <tr><td>93 033 72</td><td>*</td></tr> </table>	Bestell-Nr.	€/Stück	93 033 72	*	
Bestell-Nr.	€/Stück																			
93 033 68	*																			
Bestell-Nr.	€/Stück																			
93 033 69	*																			
Bestell-Nr.	€/Stück																			
93 033 71	*																			
Bestell-Nr.	€/Stück																			
93 033 72	*																			
 <p>• IG DN 15 (1/2") auf AG DN 20 (3/4")</p> <table border="1"> <tr><td>Bestell-Nr.</td><td>€/Stück</td></tr> <tr><td>93 033 73</td><td>*</td></tr> </table>	Bestell-Nr.	€/Stück	93 033 73	*	 <p>• IG DN 15 (1/2") auf AG DN 20 (3/4") mit Euroreduzierstück</p> <table border="1"> <tr><td>Bestell-Nr.</td><td>€/Stück</td></tr> <tr><td>93 033 75</td><td>*</td></tr> </table>	Bestell-Nr.	€/Stück	93 033 75	*	<table border="1"> <tr><td>Größe</td><td>Bestell-Nr.</td><td>€/Stück</td></tr> <tr><td>DN 15 (1/2") IG x DN 10 (3/8") AG</td><td>93 033 81</td><td>*</td></tr> <tr><td>DN 20 (3/4") IG x DN 10 (3/8") AG</td><td>93 033 85</td><td>*</td></tr> </table>		Größe	Bestell-Nr.	€/Stück	DN 15 (1/2") IG x DN 10 (3/8") AG	93 033 81	*	DN 20 (3/4") IG x DN 10 (3/8") AG	93 033 85	*
Bestell-Nr.	€/Stück																			
93 033 73	*																			
Bestell-Nr.	€/Stück																			
93 033 75	*																			
Größe	Bestell-Nr.	€/Stück																		
DN 15 (1/2") IG x DN 10 (3/8") AG	93 033 81	*																		
DN 20 (3/4") IG x DN 10 (3/8") AG	93 033 85	*																		

## Strahlregler und Einsätze mit Luftansaugung

- Mit Prüfzeichen
- DIN EN ISO 3822-4 März 97
- Durchfluss: 22,5-25 l/min.
- VPE = 10 Stück
- DIN 52218 Nov. 1996
- In LongLife Qualität
- VPE = 10 Stück
- Ohne Prüfzeichen
- VPE = 10 Stück
- Durchfluss: 13,5-15 l/min.

 <p>93 012 42   93 012 43   93 012 44</p> <p><b>Strahlregler mit Anti-Kalk Sieb</b></p> <table border="1"> <tr><th>Typ</th><th>Bestell-Nr.</th><th>€/VPE</th></tr> <tr><td>M 22 x 1 IG</td><td>93 012 42</td><td>*</td></tr> <tr><td>M 24 x 1 AG</td><td>93 012 43</td><td>*</td></tr> <tr><td>M 28 x 1 AG</td><td>93 012 44</td><td>*</td></tr> </table>	Typ	Bestell-Nr.	€/VPE	M 22 x 1 IG	93 012 42	*	M 24 x 1 AG	93 012 43	*	M 28 x 1 AG	93 012 44	*	 <p>93 012 46   93 012 45</p> <p><b>Einsatz für Strahlregler</b></p> <table border="1"> <tr><th>Typ</th><th>Bestell-Nr.</th><th>€/VPE</th></tr> <tr><td>M 22/24 x 1</td><td>93 012 46</td><td>*</td></tr> <tr><td>M 28 x 1</td><td>93 012 45</td><td>*</td></tr> </table>	Typ	Bestell-Nr.	€/VPE	M 22/24 x 1	93 012 46	*	M 28 x 1	93 012 45	*	 <p>93 012 51   93 012 52   93 012 53</p> <p><b>Strahlregler</b></p> <table border="1"> <tr><th>Typ</th><th>Bestell-Nr.</th><th>€/VPE</th></tr> <tr><td>M 22 x 1 IG</td><td>93 012 51</td><td>*</td></tr> <tr><td>M 24 x 1 AG</td><td>93 012 52</td><td>*</td></tr> <tr><td>M 28 x 1 AG</td><td>93 012 53</td><td>*</td></tr> </table>	Typ	Bestell-Nr.	€/VPE	M 22 x 1 IG	93 012 51	*	M 24 x 1 AG	93 012 52	*	M 28 x 1 AG	93 012 53	*	 <p>93 012 55   93 012 54</p> <p><b>Einsatz für Strahlregler</b></p> <table border="1"> <tr><th>Typ</th><th>Bestell-Nr.</th><th>€/VPE</th></tr> <tr><td>M 22/24 x</td><td>93 012 55</td><td>*</td></tr> <tr><td>M 28 x 1</td><td>93 012 54</td><td>*</td></tr> </table>	Typ	Bestell-Nr.	€/VPE	M 22/24 x	93 012 55	*	M 28 x 1	93 012 54	*
Typ	Bestell-Nr.	€/VPE																																											
M 22 x 1 IG	93 012 42	*																																											
M 24 x 1 AG	93 012 43	*																																											
M 28 x 1 AG	93 012 44	*																																											
Typ	Bestell-Nr.	€/VPE																																											
M 22/24 x 1	93 012 46	*																																											
M 28 x 1	93 012 45	*																																											
Typ	Bestell-Nr.	€/VPE																																											
M 22 x 1 IG	93 012 51	*																																											
M 24 x 1 AG	93 012 52	*																																											
M 28 x 1 AG	93 012 53	*																																											
Typ	Bestell-Nr.	€/VPE																																											
M 22/24 x	93 012 55	*																																											
M 28 x 1	93 012 54	*																																											

## Spar-Strahlregler und Einsätze mit Luftansaugung

- In Longlife Qualität
- VPE = 10 Stück

Diese Spar-Strahlregler haben einen sehr viel geringeren Wasserdurchfluss als herkömmliche Strahlregler und sparen somit 50-70% Wasser und einen Teil der Energiekosten

 <p>93 025 31   93 025 30   93 025 29</p> <p><b>Spar-Strahlregler mit Anti-Kalk-Sieb</b></p> <table border="1"> <tr><th>Typ</th><th>Durchfluss [l/min]</th><th>Bestell-Nr.</th><th>€/VPE</th></tr> <tr><td>M 22 x 1 IG</td><td>4,5</td><td>93 025 31</td><td>*</td></tr> <tr><td>M 22 x 1 IG</td><td>6,0</td><td>93 025 30</td><td>*</td></tr> <tr><td>M 22 x 1 IG</td><td>7,5</td><td>93 025 29</td><td>*</td></tr> <tr><td>M24 x 1 AG</td><td>4,5</td><td>93 025 34</td><td>*</td></tr> <tr><td>M 24 x 1 AG</td><td>7,5</td><td>93 025 32</td><td>*</td></tr> </table>	Typ	Durchfluss [l/min]	Bestell-Nr.	€/VPE	M 22 x 1 IG	4,5	93 025 31	*	M 22 x 1 IG	6,0	93 025 30	*	M 22 x 1 IG	7,5	93 025 29	*	M24 x 1 AG	4,5	93 025 34	*	M 24 x 1 AG	7,5	93 025 32	*	 <p>93 025 37   93 025 35</p> <p><b>Einsatz für Spar-Strahlregler</b></p> <table border="1"> <tr><th>Typ</th><th>Durchfluss [l/min]</th><th>Bestell-Nr.</th><th>€/VPE</th></tr> <tr><td>M 22/24 x 1 AG</td><td>4,5</td><td>93 025 37</td><td>*</td></tr> <tr><td>M 22/24 x 1 AG</td><td>7,5</td><td>93 025 35</td><td>*</td></tr> </table>	Typ	Durchfluss [l/min]	Bestell-Nr.	€/VPE	M 22/24 x 1 AG	4,5	93 025 37	*	M 22/24 x 1 AG	7,5	93 025 35	*
Typ	Durchfluss [l/min]	Bestell-Nr.	€/VPE																																		
M 22 x 1 IG	4,5	93 025 31	*																																		
M 22 x 1 IG	6,0	93 025 30	*																																		
M 22 x 1 IG	7,5	93 025 29	*																																		
M24 x 1 AG	4,5	93 025 34	*																																		
M 24 x 1 AG	7,5	93 025 32	*																																		
Typ	Durchfluss [l/min]	Bestell-Nr.	€/VPE																																		
M 22/24 x 1 AG	4,5	93 025 37	*																																		
M 22/24 x 1 AG	7,5	93 025 35	*																																		

### Spar-Strahlregler, selbstreinigend

- In LongLife Qualität mit Luftansaugung
- Werden bei stark kalkhaltigem und verunreinigtem Wasser eingesetzt

• VPE = 10 Stück



#### SelfClean Eco

• Durchflussmenge: 7,5 l/min.

Typ	Bestell-Nr.	€/VPE
M 22 x 1 IG	<b>93 725 19</b>	*
M 24 x 1 AG	<b>93 725 20</b>	*
M 22/24 x 1	<b>93 725 21</b>	*

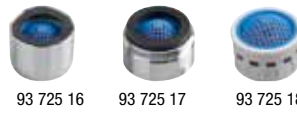

#### SelfClean

• Durchflussmenge: 15 l/min.

Typ	Bestell-Nr.	€/VPE
M 22 x 1 IG	<b>93 725 16</b>	*
M 24 x 1 AG	<b>93 725 17</b>	*
M 22/24 x 1	<b>93 725 18</b>	*

### Weichstrahlregler und Einsätze ohne Luftansaugung

- Passend für Niederdruckarmaturen

• VPE = 10 Stück



#### Strahlregler

• Mit Gummidichtung

Typ	Ausführung	Bestell-Nr.	€/VPE
M 22 x 1 IG	Mit Zahnkranz	<b>93 025 44</b>	*
M 24 x 1 AG	Mit Zahnkranz	<b>93 025 46</b>	*
M 28 x 1 AG	Mit Zahnkranz	<b>93 025 48</b>	*
M 22 x 1 IG	Ohne Zahnkranz	<b>93 025 45</b>	*
M 24 x 1 AG	Ohne Zahnkranz	<b>93 025 47</b>	*



#### Einsatz für Weichstrahlregler

Typ	Ausführung	Bestell-Nr.	€/VPE
M 22/24 x 1	Mit Zahnkranz	<b>93 025 49</b>	*
M 28 x 1	Mit Zahnkranz	<b>93 024 50</b>	*
M 22/24 x 1	Ohne Zahnkranz	<b>93 025 50</b>	*

### Mischdüsen und Einsätze



#### Mischdüse Neoperl SSR

- Verchromt
- 7° verstellbar
- VPE = 10 Stück



Typ	Bestell-Nr.	€/VPE
M22 X 1 IG	<b>93 773 83</b>	*
M24 X 1 AG	<b>93 773 84</b>	*

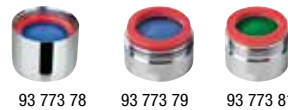

#### Mischdüsen

- DIN 52218 Nov. 1996
- DIN EN ISO 3822-4 März 97
- In LongLife Qualität
- Mit Anti-Kalk Sieb

Typ	VPE	Bestell-Nr.	€/VPE
M22 x 1 IG	10 Stück	<b>93 773 78</b>	*
M24 x 1 AG	10 Stück	<b>93 773 79</b>	*
M28 x 1 AG	5 Stück	<b>93 773 81</b>	*



#### Einsatz zu Mischdüse

- Mit Prüfzeichen
- VPE = 10 Stück

Typ	Bestell-Nr.	€/VPE
M22 / M24	<b>93 773 80</b>	*
M28	<b>93 773 82</b>	*

### Strahlregler mit Sondergewinde für Design-Armaturen



#### M18 x 1 AG

• ø = 18,6 mm

Bestell-Nr.	€/Stück
<b>93 725 22</b>	*



#### M18 x 1 IG

• ø = 20,0 mm

Bestell-Nr.	€/Stück
<b>93 725 23</b>	*



#### M16 x 1 IG

• Außen-ø = 17,6 mm

Bestell-Nr.	€/Stück
<b>93 725 24</b>	*



#### M16 x 1 IG

• Außen-ø = 19,0 mm

Bestell-Nr.	€/Stück
<b>93 725 25</b>	*



#### AG M22x1

- M22 x 1 AG
- ø: 19,5 mm
- Höhe: 12 mm
- Mit Gummidichtung und Luftpudler

Bestell-Nr.	€/Stück
<b>93 157 97</b>	*

### Diebstahlgesicherte Strahlregler mit Luftansaugung

- In LongLife Qualität
- Mit Anti-Kalk Sieb



#### M 22 x 1 IG

Typ	Bestell-Nr.	€/Stück
13,5 L/min.	<b>93 026 48</b>	*
7,5 L/min.	<b>93 026 49</b>	*
4,5 L/min.	<b>93 026 50</b>	*
für Niederdruckarmatur	<b>93 162 57</b>	*



#### M 24 x 1 AG

Typ	Bestell-Nr.	€/Stück
13,5 L/min.	<b>93 026 52</b>	*
7,5 L/min.	<b>93 026 53</b>	*
4,5 L/min.	<b>93 026 54</b>	*
für Niederdruckarmatur	<b>93 026 55</b>	*



#### Schlüssel für diebstahlgesicherte Strahlregler

Bestell-Nr.	€/Stück
<b>93 026 56</b>	*

## Service-Boxen

• Luftsprudler für Sanitärarmaturen bestehend aus LongLife-Turbulatoren, Gesamtinhalt 60 Stück



### ohne Prüfzeichen

Inhalt:

- 10 Stück	LongLife-Turbulator	M 22 x 1 IG
- 10 Stück	LongLife-Turbulator	M 24 x 1 AG
- 3 Stück	LongLife-Turbulator	M 28 x 1 A,
- 10 Stück	LongLife-Einsatz	M 22/24 x 1
- 3 Stück	LongLife-Einsatz	M 28 x 1
- 3 Stück	Dichtungen	M 28 x 1
- 10 Stück	Dichtungen	M 22 x 1
- 10 Stück	Dichtungen	M 24 x 1
- 1 Stück	Montageschlüssel	für M 22/24/28 x 1

Bestell-Nr. €/Set  
**93 012 40** \*



### mit Prüfzeichen

Geräuschgeprüft nach DIN 52218 bzw. DIN EN ISO 3822-4

Die Dichtungen aus EPDM entsprechen den KTW-Empfehlungen !

Inhalt:

- 10 Stück	LongLife-Turbulator	M 22 x 1 IG,	nach DIN 52218
- 10 Stück	LongLife-Turbulator	M 24 x 1 AG,	nach DIN 52218
- 3 Stück	LongLife-Turbulator	M 28 x 1 AG,	nach DIN 52218
- 10 Stück	LongLife-Einsatz	M 22/24 x 1,	nach DIN 52218
- 3 Stück	LongLife-Einsatz	M 28 x 1,	nach DIN 52218
- 3 Stück	Dichtungen	M 28 x 1	
- 10 Stück	Dichtungen	M 22 x 1	
- 10 Stück	Dichtungen	M 24 x 1	
- 1 Stück	Montageschlüssel	für M 22/24/28 x 1	

Bestell-Nr. €/Set  
**93 012 41** \*



### AG/IG

• Verschiedene Mischdüsen 22/24/28 mit Prüfzeichen

• Durchflussklasse A

Inhalt:

- 6 x M 22 x 1 IG
- 6 x M 24 x 1 AG
- 15 x M22/24 Innenteil
- 4 x M 28 x 1 AG
- 15 x Dichtungen EPDM 22 x 1
- 15 x Dichtungen EPDM 24 x 1

Bestell-Nr. €/Set  
**93 773 77** \*

## Verlängerte Ausläufe



### Metall, M 22 x 1 IG

- Verchromt
- M 22 x 1 IG

- Länge: 138 mm

Typ	Bestell-Nr.	€/Stück
mit Luftsprudler	<b>93 033 41</b>	*
mit Weichstrahler	<b>93 033 42</b>	*



### Kunststoff, M 22 x 1 IG

- Länge: 135 mm

Typ	Bestell-Nr.	€/Stück
mit Luftsprudler	<b>93 033 45</b>	*
mit Weichstrahler	<b>93 033 46</b>	*



### Metall mit Klemme

- Verchromt
- Länge: 140 mm

Typ	Bestell-Nr.	€/Stück
mit Luftsprudler	<b>93 033 49</b>	*
mit Weichstrahler	<b>93 033 50</b>	*



### Kunststoff mit Klemme

- Länge: 138 mm

Typ	Bestell-Nr.	€/Stück
mit Luftsprudler	<b>93 033 53</b>	*
mit Weichstrahler	<b>93 033 54</b>	*

## Service- und Montage-Schlüssel



### Strahlregler-Schlüssel

- Passend für Strahlregler: M 22 x 1, 24 x 1, 28 x 1
- Aus extrem belastbarem, faserverstärktem Kunststoff

Bestell-Nr. €/Stück  
**93 011 21** \*



### Service-Schlüssel

- Passend für Strahlregler
- Profiqualität für M 22/24/28 x 1

Bestell-Nr. €/Stück  
**93 026 58** \*



### Serviceschlüssel Strahlregler

- Passend für: M18 x 1 IG, M22 x 1 IG, M24 x 1 AG, M28 x 1 AG, CACHÉ TT, CACHÉ TJ, CACHÉ TF, CACHÉ JR, CACHÉ STD

Bestell-Nr. €/Stück  
**93 172 98** \*

## Brausegleiter



• Passend für Serien evenes Flow, Luna, Orion  
• ø 25 mm  
Bestell-Nr. €/Stück  
**93 012 64** \*



• Passend für Serie evenes Tetis  
• ø 18 mm  
Bestell-Nr. €/Stück  
**93 024 91** \*



• Passend für Serie evenes Arc  
• Ovale Form  
Bestell-Nr. €/Stück  
**93 075 38** \*



• Kunststoff verchromt  
• ø: 18 mm  
Bestell-Nr. €/Stück  
**93 994 65** \*



**Zubehör für Brausen DN 15 (1/2")**



**Wasserspar-Set**

- Bei einem Wasserdruck von 3 bar haben Sie folgenden Wasserverbrauch:
  - Schwarz: 14 l/min
  - Rot: 7 l/min
  - Blau: 5 l/min
  - Gelb: 9 l/min
- | Bestell-Nr.      | €/Set |
|------------------|-------|
| <b>93 074 15</b> | *     |



**Gelenkstück**

- Chrom
- Inkl. Dichtungen
- Aufnahme: ø 10 mm

Bestell-Nr.	€/Stück
<b>93 011 80</b>	*



**Schlauchadapter Bogen 22,5°**

- Messing verchromt
- IG DN 15 (1/2") x AG DN 15 (1/2")

Bestell-Nr.	€/Stück
<b>93 035 11</b>	*

**Scharniere für WC-Sitz Twist**



**Kunststoff**

- Passend für WC-Sitz MKW „Twist“

Bestell-Nr.	€/Stück	VPE	€/Stück/VPE
<b>93 015 85</b>	*	<b>10</b>	*



**Kunststoff**

- Passend für WC-Sitz MKW „Twist-Komfort“

Bestell-Nr.	€/Stück	VPE	€/Stück/VPE
<b>93 015 87</b>	*	<b>10</b>	*



**Edelstahl**

- Passend für WC-Sitz MKW „Twist-Clean“ Edelstahl

Bestell-Nr.	€/Stück	VPE	€/Stück/VPE
<b>93 015 89</b>	*	<b>10</b>	*

**Scharniere für WC-Sitze Abusanitair**



**Kunststoff,**

**Bügel gekürzt, mit Quick-Lock**

- Passend für abusanitair WC-Sitze ab 9/93:
- WC-Sitz ohne Deckel
- abu minisit ohne Deckel

Bestell-Nr.	€/Stück	VPE	€/Stück/VPE
<b>93 500 28</b>	*	<b>10</b>	*



**Edelstahl mit Quick-Lock**

- Passend für abusanitair WC-Sitze ab 9/93:

- |               |               |              |
|---------------|---------------|--------------|
| - abu sanline | - abu ecoline | - streamline |
| - perfect     | - excellent   | - salsa      |
| - basic       | - softline    | - swing      |
| - city        | - 2000        | - viva       |
| - extra       | - abu minisit | - abu samba  |
| - abu maxime  | - topline     | - leanos     |

Bestell-Nr.	€/Stück	VPE	€/Stück/VPE
<b>93 500 26</b>	*	<b>10</b>	*



**Edelstahl**

- Passend für abusanitair WC-Sitze ab 9/93:

- |               |               |                              |
|---------------|---------------|------------------------------|
| - abu sanline | - excellent   | - swing                      |
| - perfect     | - softline    | - viva                       |
| - basic       | - 2000        | - abu samba                  |
| - city        | - abu minisit | - leanos                     |
| - extra       | - topline     | • Max. Verstellbereich 25 mm |
| - abu maxime  | - streamline  |                              |
| - abu ecoline | - salsa       |                              |

Bestell-Nr.	€/Stück	VPE	€/Stück/VPE
<b>93 500 30</b>	*	<b>10</b>	*

**Universal-Scharniere**



**Kunststoff**

- Passend für WC-Sitz MKW „Trend“

Bestell-Nr.	€/Stück	VPE	€/Stück/VPE
<b>93 024 70</b>	*	<b>10</b>	*



**Edelstahl**

- Universeller Befestigungssatz

Bestell-Nr.	€/Stück	VPE	€/Stück/VPE
<b>93 015 86</b>	*	<b>10</b>	*

**Puffer**



**lang**

- Passend für WC-Sitz MKW „Twist“+ „Twist Clean“ + „Trend“ + „Danio“ + „Onovo“

Bestell-Nr.	€/Stück	VPE	€/Stück/VPE
<b>93 015 90</b>	*	<b>10</b>	*



**rund**

- Passend für WC-Sitz MKW „Twist“+ „Twist Clean“ + „Trend“ + „Danio“ + „Onovo“

Bestell-Nr.	€/Stück	VPE	€/Stück/VPE
<b>93 015 91</b>	*	<b>10</b>	*



**Set**

- Passend für WC-Sitz Serie MKW „Twist“ (Bestell-Nr.: 93 024 60 und 93 024 65)

Bestell-Nr.	€/Set
<b>93 157 10</b>	*

**Zubehör**



**Montageplatte FliesenQuick**

- Ersetzt das Ausschneiden der Fliesen
- Vorwandfliese: 5 mm Stärke
- Befestigung: Fliesenkleber
- Farbe: weiß

Bestell-Nr.	€/Stück
<b>93 701 79</b>	*



**Euroschlüssel für WC-Sitz Montage**

- Passend für Schnellbefestigung Quick

Bestell-Nr.	€/Stück	VPE	€/Stück/VPE
<b>93 015 92</b>	*	<b>10</b>	*



**Durchflussbegrenzer**

- Passend für Serie evenes Nuvola und Fusion spülrandlos
- Zur Drosselung der Wassermenge
- Maße (L x ø): 52 x 45 mm

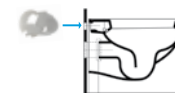

Bestell-Nr.	€/Stück
<b>93 017 50</b>	*

## Universal-Dichtungsprofile

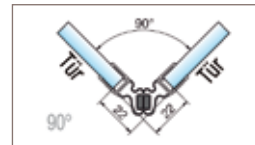
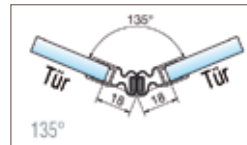
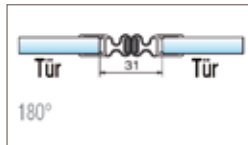
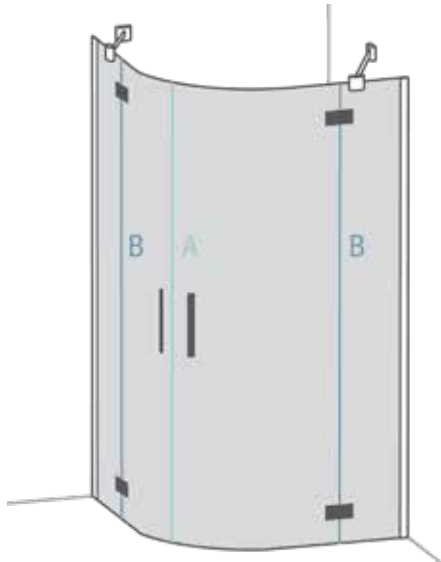

### Magnetprofil A für Glas-Glas, Tür-Tür Gradzahl flexibel (bis 90° verwendbar)

- Passend für ein beidseitig nach außen öffnendes Duschtürband

• Dichtprofil für 6 mm bis 8 mm Glas

• Länge: 2010 mm

• **Lieferumfang:**  
- 2 Profile

Bestell-Nr. €/VPE  
**93 916 91** \*

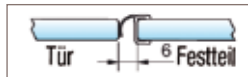

### Seitliches Dichtprofil B für Glas-Glas 180°, Tür-Festteil

- Passend für ein einseitig öffnendes Duschtürband

• Dichtprofil für 8 mm Glas

• Länge: 2010 mm

• **Lieferumfang:**  
- 1 Profil

Bestell-Nr. €/Stück  
**93 916 92** \*

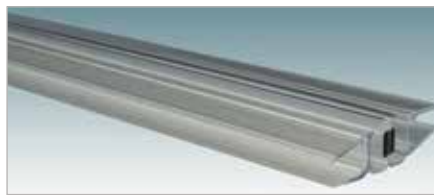
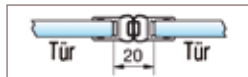
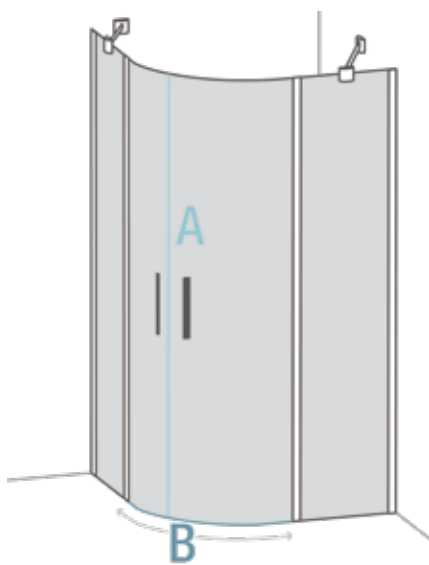

### Magnetprofil A 180° für Glas-Glas, Tür-Tür 180°

- Passend für ein beidseitig öffnendes Duschtürband

• Dichtprofil für 6 mm bis 8 mm Glas

• Länge: 2010 mm

• **Lieferumfang:**  
- 2 Profile

Bestell-Nr. €/VPE  
**93 916 90** \*

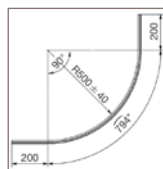
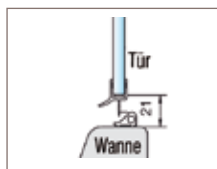

### Wasserabweisprofil B mit Steg für den unteren Wannenanschluss, 1/4 Kreis (gebogen)

- Passend für Duschkabinen mit Schwallenschutzprofil

• Dichtprofil für 6 mm bis 8 mm Glas

• Für Wannenradius R500-550

• Länge: 1190 mm

• **Lieferumfang:**  
- 1 Profil

Bestell-Nr. €/Stück  
**93 916 85** \*

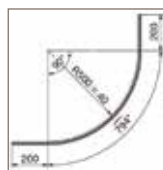
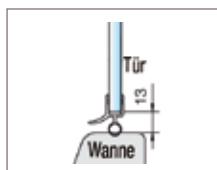

### Wasserabweisprofil B mit Steg für den unteren Wannenanschluss, 1/4 Kreis (gebogen)

- Passend für Duschkabinen ohne Schwallenschutzprofil

• Dichtprofil für 6 mm bis 8 mm Glas

• Für Wannenradius R500-550

• Länge: 1190 mm

• **Lieferumfang:**  
- 1 Profil

Bestell-Nr. €/Stück  
**93 916 85** \*

**Universal-Dichtungsprofile**

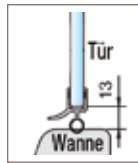
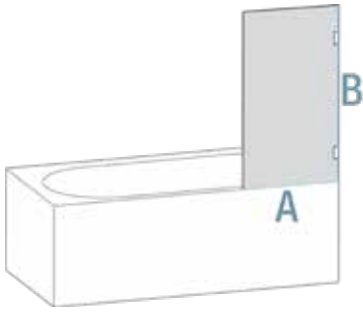

**Wasserabweisprofil A für den unteren Wannenanschluss**

- Dichtprofil für 6 mm bis 8 mm Glas
- Länge: 2010 mm
- **Lieferumfang:** - 1 Profil

Bestell-Nr.	€/Stück
93 916 88	*



**Streifdichtung B für Glas-Glas 90°, Festteil-GLAS**

- Passend für ein ein- und beidseitig zu öffnendes Duschtürband
- Für Glasspalt 9 mm
- Dichtprofil für 6 mm bis 8 mm Glas
- Länge: 2010 mm
- **Lieferumfang:** - 1 Profil

Bestell-Nr.	€/Stück
93 916 93	*

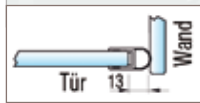

**Streifdichtung B für Glas-Glas 90°, Tür-Wand**

- Passend für ein ein- und beidseitig zu öffnendes Duschtürband
- Für Glasspalt 13 mm
- Dichtprofil für 6 mm bis 8 mm Glas
- Länge: 2010 mm
- **Lieferumfang:** - 1 Profil

Bestell-Nr.	€/Stück
93 916 94	*

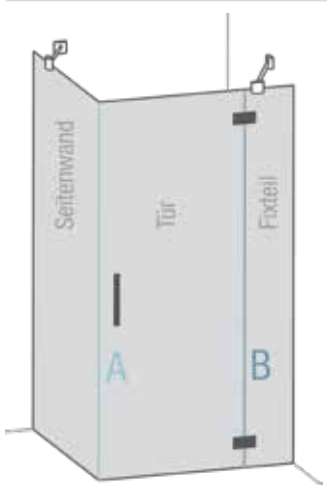
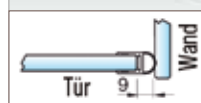

**Magnetprofil Eck A für Glas-Glas 90°, Tür-Tür**

- Passend für ein einseitig zu öffnendes Duschtürband
- Dichtprofil für 6 mm bis 8 mm Glas
- Länge: 2010 mm
- **Lieferumfang:** - 2 Profile

Bestell-Nr.	€/VPE
93 916 89	*

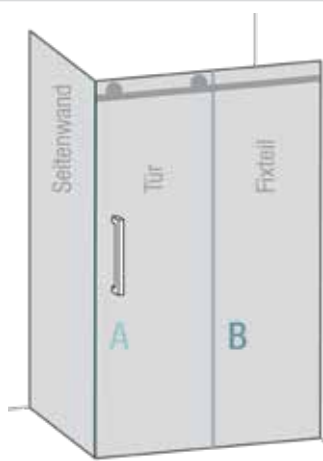
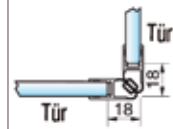
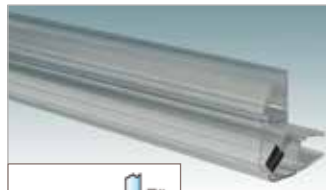

**Mitteldichtprofil B für Glas-Glas 180°, Festteil-Glas**

- Passend für ein einseitig nach außen öffnendes Duschtürband
- Dichtprofil für 6 mm bis 8 mm Glas
- Passend für Schiebetüren
- Länge: 2010 mm
- **Lieferumfang:** - 1 Profil

Bestell-Nr.	€/Stück
93 916 87	*

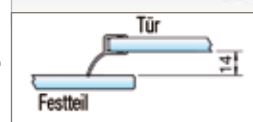

**Dichtprofil-Set**

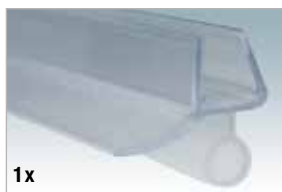

1x

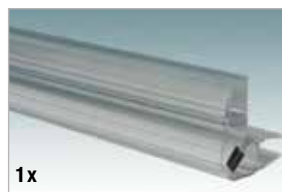

1x

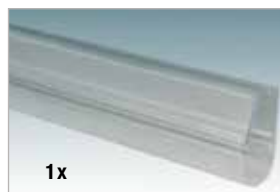

1x

- **Lieferumfang:** - 1 x Wasserabweisprofil für den unteren Wannenanschluss (Bestell-Nr. 93 916 88)
- 1 x Magnetprofil Eck (2 Profile) für Glas-Glas 90° | Tür-Tür (Bestell-Nr. 93 916 89)
- 1 x Streifdichtung B für Glas-Glas 90° | Tür-Wand (Bestell-Nr. 93 916 93)

Bestell-Nr.	€/Set
93 917 14	*

**Gehrungsschere**



- Aus Spezial-Werkzeugstahl, gehärtet
- Auswechselbare Trapezklinge
- Zum quetschfreien Schneiden von Kunststoff-, Gummi- und weichen Holzprofilen, auch für Flachbandkabel bis 56 mm Breite
- Auswechselbare Schneidauflage mit Anschlagwinkel für 45°-Schnitte und Markierungen für 60°, 75°- und 90°-Schnitte
- Mit Öffnungsfeder und Sperrklinke
- Länge: 215 mm

Typ	Bestell-Nr.	€/Stück
Gehrungsschere	80 009 59	*
Ersatzmesser	80 009 60	*



# 4 | Haustechnik

## Marken

		Seite			Seite
<b>A</b>	<b>ABUSANITAIR</b>	ab 350	<b>H</b>	<b>HANSA</b>	ab 402
	<b>ACASO / LKARMATUR / VEXVE</b>	ab 350		<b>HANS GROHE</b>	ab 407
	<b>AFRISO</b>	ab 351		<b>HARO</b>	ab 415
	<b>ASF</b>	ab 352		<b>HEIMEIER</b>	ab 416
	<b>ASKOMA</b>	ab 352		<b>HEINRICH SCHULTE</b>	ab 418
<b>B</b>	<b>BWG</b>	ab 353	<b>HONEYWELL resideo</b>	ab 419	
	<b>BWT</b>	ab 353	<b>HONEYWELL-CENTRA</b>	ab 420	
<b>C</b>	<b>CALEFFI</b>	ab 354	<b>HONEYWELL-BRAUKMANN</b>	ab 420	
	<b>CALPEDA / LITTLEGIANT</b>	(im Online-Shop)	<b>HÜPPE</b>	ab 423	
	<b>CARBONIT</b>	ab 354	<b>I</b>	<b>IDEALSTANDARD</b>	ab 424
	<b>CEMO</b>	ab 355			
<b>D</b>	<b>DANFOSS</b>	ab 355	<b>K</b>	<b>KAMO</b>	ab 433
	<b>DEHOUST</b>	ab 357		<b>KEMPER</b>	ab 434
	<b>DORNBRACHT</b>	ab 357		<b>KLUDI</b>	ab 434
<b>E</b>	<b>EBV</b>	ab 360		<b>KWC</b>	ab 437
<b>E</b>	<b>ECKERLE Ölförderaggregate</b>	(im Online-Shop)	<b>L</b>	<b>LADDOMAT</b>	ab 438
	<b>EICHELBERG</b>	ab 360		<b>LEYCO</b>	ab 439
	<b>ELSTER / KROMSCHRÖDER /</b>	ab 361	<b>M</b>	<b>MUT</b>	(im Online-Shop)
	<b>EVENES Sanitär</b>	ab 363			
	<b>EVENES / IVAR</b>	ab 374			
<b>F</b>	<b>FIRST</b>	ab 375	<b>N</b>	<b>NIL</b>	ab 441
<b>G</b>	<b>GEBERIT</b>	ab 376		<b>O</b>	<b>OILPRESS-KELLER</b>
	<b>GIACOMINI</b>	ab 390			
	<b>GROHE</b>	ab 390			
	<b>GRÜNBECK</b>	ab 401			
	<b>GSR</b>	ab 401			



Seite

**P**

**PAW**

ab 442

**R**

**RAU  
RESOL**

(im Online-Shop)  
ab 444

**S**

**SAUERMANN  
SCHLÖSSER  
SCHÜTZ  
SCHWAB  
SIMPLE  
SOREL  
STRAWA  
SUNEX  
SYR**

(im Online-Shop)  
ab 445  
ab 446  
ab 447  
(im Online-Shop)  
(im Online-Shop)  
ab 451  
ab 451  
ab 452

**T**

**TACONOVA  
TEM  
TESTO  
THEBEN  
TML**

(im Online-Shop)  
(im Online-Shop)  
ab 452  
(im Online-Shop)  
ab 455

**V**

**VILLEROY & BOCH  
VORTEX**

ab 456  
ab 457

**W**

**WILO  
WS Easyflow Solarstationen  
WS Easyflow Heizkreissets  
WS Heizkreisverteiler  
WS Easyflow Frischwasserstationen  
WS Festbrennstoffladesets**

ab 457  
ab 458  
ab 459  
ab 461  
ab 462  
ab 463

**Z**

**ZEHNDER  
ZUWA**

ab 464  
ab 465



## Sanitär Füllventile / Ablaufgarnitur



### Universal-Füllventil abu-multiflow

- Passend für Kunststoff, Keramik und UP-Spülkästen

• Ref.-Nr. 25001000099

Bestell-Nr. €/Stück  
**93 500 16** \*

• Mit Z-Rohr

• Ref.-Nr. 25001005099

Bestell-Nr. €/Stück  
**93 500 17** \*



### Ablaufarmatur INEO 2V

- Für Keramik-Spülkästen
- Variable Einbauhöhe von 320 bis 420 mm
- Druckknopf im Deckel zu versenken oder auf den Deckel aufzusetzen, passend für Loch- $\varnothing$  von 18 und 38 mm
- 2-Mengen-Technik (9/3 l oder 6/3 l)
- Spülauslösung durch flexible Kabeltechnik, Gesamt- und Teilspülmenge stufenlos einstellbar
- Deckelbefestigung, für Ersatzzwecke und Erstausrüstung
- **Lieferumfang:**
  - 2-Mengen-Ablaufarmatur mit Sicherheitsbügel für den Spülkastendeckel
  - Verchromter Druckknopf und Rosette
  - Befestigungsset für Keramik-Spülkästen auf WC
  - Montageanleitung

Bestell-Nr. €/Stück  
**93 973 16** \*

## ACASO / LK ARMATUR / VEXVE

### Diverse Ersatzteile



### Pumpenmotor Grundfos UPMO-60

- Passend für Ladeventileinheit LK 810 eco, Thermokit, Termovar Grauguss

Bestell-Nr. €/Stück  
**90 044 56** \*



### Pumpenkopf Grundfos UPM3 AUTO 25-50

- Passend für Ladeventileinheit ACEG/ACG

Bestell-Nr. €/Stück  
**90 044 55** \*



### Pumpenkopf UPM3 Auto 1-70

- Passend für Ladeventileinheit TERMOVAR Messing

Bestell-Nr. €/Stück  
**90 041 71** \*



### Abtrennplatte

- Passend für Ladeventileinheit TERMOVAR Messing
- Zum vollständigen Verschließen des Rückflussverhinders

Bestell-Nr. €/Stück  
**90 041 79** \*



### Stopfen DN 32 (1 1/4")

- Passend für Ladeventileinheit TERMOVAR Messing

Bestell-Nr. €/Stück  
**90 041 76** \*



### Kugelventil

- Passend für Ladeventileinheit TERMOVAR Messing

Ausführung	Bestell-Nr.	€/Stück
DN 25 (1")	<b>90 041 73</b>	*
DN 32 (1 1/4")	<b>90 041 74</b>	*
DN 28 mm	<b>90 041 72</b>	*



### Deckeldichtung

- Passend für Ladeventil ALV und TERMO 15 -50

Bestell-Nr. €/Stück  
**90 511 78** \*



### Thermometer

- Passend für Ladeventileinheit LK 810, Termovar

Bestell-Nr. €/Stück  
**90 512 16** \*



### Thermostateinsatz

- Passend für Ladeventil LK 823

Regeltemperatur	Bestell-Nr.	€/Stück
45°C	<b>90 846 73</b>	*
49°C	<b>90 846 74</b>	*
55°C	<b>90 846 75</b>	*
61°C	<b>90 846 76</b>	*



### Thermostateinsatz

- Passend für Ladeventil ALV und TERMO 15-50 Termovar Messing/AF, Thermokit LK 820/ACG

- **Lieferumfang:**
  - Deckeldichtung

Regeltemperatur	Ref.-Nr.	Bestell-Nr.	€/Stück
45°C	9311-6A-439	<b>90 301 01</b>	*
55°C	8749-3N-525	<b>90 301 02</b>	*
61°C	8743-4M-367	<b>90 301 03</b>	*
66°C	1240-5G-208	<b>90 847 34</b>	*
72°C	8719-5H-256	<b>90 301 04</b>	*
80°C	1456-2M-278	<b>90 301 05</b>	*



### Thermostateinsatz

- Passend für Umschaltventil Termovar AF/ADV, LK 821

- **Lieferumfang:**
  - Dichtungen
  - Schrauben

Regeltemperatur	Bestell-Nr.	€/Stück
55°C	<b>90 885 26</b>	*
61°C	<b>90 885 27</b>	*
72°C	<b>90 885 28</b>	*



### Thermostateinsatz

- Passend für Ladeventil ALV und TERMO 15-50, Termovar AF

- **Lieferumfang:**
  - Deckeldichtung

Regeltemperatur	Bestell-Nr.	€/Set
45°C	<b>90 301 64</b>	*
55°C	<b>90 301 65</b>	*
61°C	<b>90 301 66</b>	*
72°C	<b>90 301 67</b>	*
80°C	<b>90 301 68</b>	*



### Dichtungssatz/Umbausatz

- Passend für Mischer AMV 3/4, alte und neue Ausführung

• DN 15 (1/2") - DN 32 (1 1/4") Bestell-Nr. €/Set  
**90 885 38** \*



### Dichtungssatz

- Passend für TERMOMIX Messingmischer LK 830/840/841 (3- und 4-Wege), DN 15 (1/2")-DN 50 (2")

Bestell-Nr. €/Set  
**90 514 98** \*



### Dichtungssatz

- Passend für Graugussmischer TERMOMIX Typ H, DN 15 (1/2") - DN 32 (1 1/4")

Bestell-Nr. €/Set  
**90 511 35** \*



### Dichtungssatz

- Passend für Termomix Grauguss DN 20-50 (3- und 4-Wege)

Bestell-Nr. €/Set  
**90 511 36** \*

**Leckanzeigergerät Eurovac und Zubehör**



**Eurovac**

- Zur Überwachung von doppelwandigen und einwandigen Behältern mit Innenhülle
- Mit optischem/akustischem Alarm, Quittiertaste und Schaltausgang
- Großer Spannungsbereich (AC 100-240 V), weltweit einsetzbar
- Enthält eine Vakuumpumpe, einen Druckschalter, einen Filter sowie drei Schlauchanschlüsse für die pneumatische Verbindung mit dem Überwachungsraum des Tanks
- Die Anschlussstutzen sind universell für 4 mm und 6 mm Schläuche in den Farben Rot, Weiß und Grün ausgeführt
- Der Sinterfilter im Kondensatgefäß zeigt den aktuellen Verschmutzungsgrad an und kann bei Bedarf einfach und schnell von außen ausgetauscht werden

• Besitzt die allgemeine bauaufsichtliche Zulassung Z-65.22-382.

**Technische Daten:**

- Wandaufbaugeschäule aus schlagfestem Kunststoff (ABS)
- Umgebungs-Temperatureinsatzbereich: -5°C bis +50°C
- Versorgungsspannung: AC 100-240 V
- Nennleistung: < 10 W
- Schaltausgang Relaiskontakt: 1 potenzialfreier Wechsler
- Kontaktbelastung: max. 250 V, 2 A, ohmsche Last
- Betriebsdruck Überwachungsraum: -60 bis -85 mbar
- Maße (B x H x T): 202 x 230 x 70 mm

Typ	Ausführung	Bestell-Nr.	€/Stück
Eurovac NV (Niedervakuum)	für Tanks mit Innenhülle	<b>32 021 29</b>	*
Eurovac HV (Hochvakuum)	für doppelwandige Tanks	<b>32 021 30</b>	*

**Anschlussleitungen**

- ø: 4 x 2 mm (Ring á 100 m)



Typ	Farbe	Innen-ø [mm]	Wandst. [mm]	Länge [m]	Bestell-Nr.	€/Stück
Messleitung	rot	4	2	100	<b>32 021 04</b>	*
Saugleitung	transparent	4	1,5	100	<b>32 021 06</b>	*

**Schlauchverbinder**

- Passend für Saugschlauch
- ø: 6 x 6 mm

Bestell-Nr.	€/Stück
<b>32 021 23</b>	*

**T-Stück**

- Passend für Saugschlauch
- ø: 6 x 6 x 6 mm

Bestell-Nr.	€/Stück
<b>32 021 24</b>	*

**Schlauchtülle**

Größe	Bestell-Nr.	€/Stück
DN 10 (3/8")	<b>82 000 79</b>	*
DN 6 (1/8")	<b>82 000 71</b>	*
DN 6 (1/8")	<b>82 000 72</b>	*

**Schlauchtüllen-Set Kunststoff**

- Schlauchstutzen:
  - 1 Stück DN 6 (1/8") x ø 4 mm
  - 1 Stück DN 6 (1/8") x ø 6 mm
- Reduzierung DN 10 (3/8") x DN 6 (1/8")

Bestell-Nr.	€/Stück
<b>32 021 25</b>	*

**Flüssigkeitssperre**

- Mit Kondensatgefäß und Winkel
- Anschlüsse: ø 4-6 mm

Bestell-Nr.	€/Stück
<b>32 021 11</b>	*

**Kondensatleiste**

- Anschlüsse: ø 4-6 mm

Bestell-Nr.	€/Stück
<b>32 021 09</b>	*

**Austausch-Leckanzeigergerät LAG und Zubehör**

- Klasse I
- Zur Überwachung bei oberirdischer Lagerung brennbarer Flüssigkeiten der Gefährklasse AI, AII, AIII und B

- Bestehend aus: Signalteil, Leckflüssigkeitsbehälter und Sonde
- Mit Bauartzulassung
- Mit Relais zum Anschluss zusätzlicher Warneinrichtungen

**Austausch-Leckanzeigergerät LAG-13 KR**

- Nicht eigensicher
- Passend für doppelwandige Behälter mit Flüssigkeit im Überwachungsraum, nach VBF zugelassen

Bestell-Nr.	€/Stück
<b>32 018 01</b>	*

**LAG-Behälter**

- Nicht eigensicher
- Ohne Sonde, ohne Signalteil

Bestell-Nr.	€/Stück
<b>32 018 02</b>	*

**Signalteil**

- Einzel für LAG 13 KR

Bestell-Nr.	€/Stück
<b>32 020 12</b>	*

**Sonde**

- Passend für LAG 13 K, LA 13 KR und LAG-14 ER
- Steckbar

Bestell-Nr.	€/Stück
<b>32 020 01</b>	*

**LAG-Montage-Set**

- Passend für die hydraulische zulassungsgerechte Montage von Leckanzeigergeräten

Bestell-Nr.	€/Set
<b>32 018 06</b>	*

**Austausch-Leckanzeigergerät LAG-14 ER**

- Eigensicher
- Mit eigensicherem Sondenstromkreis für doppelwandige Behälter mit Flüssigkeit im Kontrollraum
- Der Flüssigkeitsbehälter aus antistatischem Kunststoff kann innerhalb ex-gefährdeter Bereiche der Zone I und II (z.B. Domschacht bei Benzinbehältern) montiert werden
- Ex-geprüft, PTB-Nr. Ex-95.D.2113X
- Zündschutz: (EEX ia) II

Bestell-Nr.	€/Stück
<b>32 019 02</b>	*

**LAG-Behälter**

- Eigensicher
- Ohne Sonde, ohne Signalteil

Bestell-Nr.	€/Stück
<b>32 019 04</b>	*

**Signalteil**

- Einzel für LAG 14 ER

Bestell-Nr.	€/Stück
<b>32 020 04</b>	*

**Leckflüssigkeitskonzentrat Antifrogen**

- BAM-Nr: 1.3/9790-5.1/3436.
- Mischbar mit Wasser auf 8 l bis -30°C, bzw. 10 l bis -25°C
- Kanistergröße: 10 l
- Inhalt: 4 l

Bestell-Nr.	€/Stück
<b>32 018 07</b>	*

**Ersatz-Sicherung**

- Passend für Leckanzeigergeräte LAG-14 ER (nur bis Bj. 2003)

Bestell-Nr.	€/Stück
<b>32 020 08</b>	*

\* Unsere tagesaktuellen Preise finden Sie auf [www.weinmann-schanz.de](http://www.weinmann-schanz.de)



**Vakuumpumpen-Leckanzeigergerät und Zubehör**



- Zur Überwachung von:
  - Doppelwandigen Behältern, auch wenn deren Überwachungsraum noch teilweise mit Leckanzeigerflüssigkeit gefüllt ist
  - Einwandigen Behältern mit Leckschutzauskleidung (Innenhüllen)
- Zulassungen
  - Allgemeine bauaufsichtliche Zulassung Nr. Z-65.22-2
  - Variante III F: Bauartzulassung 02/PTB Nr. III B/S 1277
  - Variante IV F: Bauartzulassung 02/PTB Nr. III B/S 1278
- Darf nicht in eine Ex-Zone montiert werden

**Variante DIII F**  
PPAus-450 mbar  
PPEin-375 mbar  
PAEin-325 mbar  
PAAus-410 mbar

**Variante DIV F**  
PPAus-80 mbar  
PPEin-65 mbar  
PAEin-34 mbar  
PAAus-50 mbar  
(Alle Angaben sind Richtwerte)

Typ	Ausführung	Bestell-Nr.	€/Stück
Typ DIII F Hochdruckausführung	für doppelwandige Tanks	<b>32 041 19</b>	*
Typ DIV F Niederdruckausführung	für einwandige Tanks mit Leckschutzauskleidung	<b>32 041 20</b>	*



**Anschlussleitungen**

Typ	Farbe	Innen-ø [mm]	Wandst. [mm]	Länge [m]	Bestell-Nr.	€/Stück
Messleitung	rot	4	2	100	<b>32 021 04</b>	*
Saugleitung	transparent	4	1,5	100	<b>32 021 06</b>	*



**Vakuumpumpe für ASF Vakuumpumpen-Leckanzeiger**

Typ	Bestell-Nr.	€/Stück
für Typ DIII F (Hochdruckausführung)	<b>32 041 21</b>	*
für Typ DIV F (Niederdruckausführung)	<b>32 041 22</b>	*



**Flüssigkeitssperre**

- Mit Kondensatgefäß und Winkel
- Anschlüsse: ø 4-6 mm

Bestell-Nr.	€/Stück
<b>32 021 11</b>	*



**Leuchte**

- Passend für ASF Vakuumpumpen-Leckanzeiger

Typ	Bestell-Nr.	€/Stück
Ersatzleuchte rot	<b>32 041 28</b>	*
Ersatzleuchte grün	<b>32 041 29</b>	*



**Kondensatleiste**

- Anschlüsse: ø 4-6 mm

Bestell-Nr.	€/Stück
<b>32 021 09</b>	*

**ASKOMA**

**Temperaturregler / Sicherheitstempurbegrenzer**



**Temperaturregler (TR)**

- Als Ersatz für Typ AHFOR-BI-A, AHFW-BI-A, AHR, AHW Askohat Elektro-Zusatzheizstäbe

Bestell-Nr.	€/Stück
<b>97 028 66</b>	*



**Temperaturregler (TR)**

- Als Ersatz für Typ AHFOR-BI-E, AHFW-BI-E Askohat Elektro-Zusatzheizstäbe

Bestell-Nr.	€/Stück
<b>97 028 72</b>	*



**Sicherheitstempurbegrenzer (STB)**

- Als Ersatz für Typ AHFOR-BI-E, AHFW-BI-E Askohat Zusatzheizstäbe

Bestell-Nr.	€/Stück
<b>97 028 73</b>	*



**Ersatzteile für Colonia DN 20 (3/4") - DN 25 (1")**



**Filtertasse mit Dichtung**

Bestell-Nr.	€/Stück
93 719 47	*



**Dichtung für Filtertasse**

Bestell-Nr.	€/Stück
93 006 15	*



**Dichtung**

Bestell-Nr.	€/Stück
93 719 48	*

**Flansch O-Ring**

- Passend für Colonia Filter mit und ohne Druckminderer

Bestell-Nr.	€/Stück
93 163 28	*

**Ersatzteile für Bavaria / Bavaria N**



**Dichtungsset mit O-Ring**

- Für Bavaria N-Feinfilter
- Für Größe DN 40 (1 1/2") bis DN 50 (2")

Ausführung	Bestell-Nr.	€/Stück
alt/bis 02	93 006 19	*
neu/ab 02	93 075 24	*



**Filtereinsatz für Feinfilter Bavaria**

- Für Größe DN 20 (3/4") bis DN 32 (1 1/4")
- Mit dem Kunststoffadapter (93 006 20) und diesem Feinfilter können auch Fremdfabrikate bestückt werden

Bestell-Nr.	€/Stück
93 006 04	*



**Filtereinsatz für Feinfilter Bavaria N**

- Für Größe DN 40 (1 1/2") und DN 50 (2")

Ausführung	Länge [mm]	Bestell-Nr.	€/Stück
alt/70 mm ø	295	93 006 07	*
neu/60 mm ø	175	93 006 39	*



**Kunststoffadapter**

- Passend für Bavaria-Feinfilter
- Für Größe DN 20 (3/4") bis DN 32 (1 1/4")

Bestell-Nr.	€/Stück
93 006 20	*



**Filtertasse**

- Passend für Bavaria-Feinfilter
- Für Größe DN 20 (3/4") bis DN 32 (1 1/4")

Bestell-Nr.	€/Stück
93 006 16	*



**Filtertasse**

- Passend für Bavaria N-Feinfilter
- Für Größe DN 40 (1 1/2") bis DN 50 (2")

Ausführung	Bestell-Nr.	€/Stück
neu	93 075 23	*

**Ersatzteile für Mainova und Mainova Compact, DN 20 (3/4") - DN 32 (1 1/4")**



**Filtertasse**

Bestell-Nr.	€/Stück
93 006 29	*



**Filtereinsatz**

Bestell-Nr.	€/Stück
93 006 28	*



**Filtereinsatz**

- Inkl. Dichtungen

Ausführung	Bestell-Nr.	€/Stück
mit Absperrkugelhahn (alt)	93 006 14	*
ohne Absperrkugelhahn (neu)	93 701 61	*

**Ersatzteile für Colonia, Berolina, Mainova, DN 20 (3/4") - DN 32 (1 1/4")**



**Austauschventil Druckminderer**

Bestell-Nr.	€/Stück
93 018 91	*



**Filtertasse**

Bestell-Nr.	€/Stück
93 006 18	*

**BWT**

**Filter**



**BWT Filtereinsatz**

- Passend für Bolero Avanti HWS/HWS/RF/F1

Größe	Bestell-Nr.	€/Stück
DN 20 (3/4") - DN 32 (1 1/4")	93 004 28	*
DN 40 (1 1/2") - DN 50 (2")	93 730 20	*

93 004 28

93 730 20



**Wechselbox mit Ersatz-Filtervlies für Schutzfilter und Universalfilter II**

- Untere Durchlassweite 50 µm
- VPE = 10 Stück

Größe	Bestell-Nr.	€/Stück
DN 20 (3/4") - DN 32 (1 1/4")	93 063 45	*
DN 40 (1 1/2") und DN 50 (2")	93 063 46	*



**Hygienetresor zu E1-Filter**

- Passend für E1 Einhebelfilter DN 20 und DN 25

**Bestehend aus:**

Hygienetresor + Filterelement	Bestell-Nr.	€/Stück
	93 940 07	*

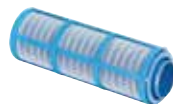

**Filterelement zu BWT E1 Einhebelfilter DN 20/25**

- Passende Wechselkartuschen für DN 20 und DN 25

VPE = 2 Stück	Bestell-Nr.	€/VPE
	93 938 58	*



**Filtereinsätze für Klarfilter 77, 77 N, 77 SN**

- Untere Durchlassweite 90 µm

Größe	Bestell-Nr.	€/Stück
DN 20 (3/4") + DN 25 (1") 77 und DN 20 (3/4") - DN 32 (1 1/4") 77 N und SN	93 063 47	*
DN 40 (1 1/2") und DN 50 (2") 77 N	93 063 48	*

**Diverse Ersatzteile**

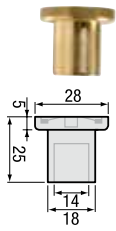

**Ersatz-Kolbenführung für Thermische Ablaufsicherung Typ 543**  
 • Passend für Fabrikat Caleffi  
 • Mit Ventilkegel-Dichtung  
 • Ref.-Nr.: F59258

Bestell-Nr. €/Stück  
**90 029 09** \*



**Ersatz-Auslauftrichter**  
 • Passend für Systemtrenner (Bestell-Nr. 90 605 66 und ...68)  
 • Ref.-Nr.: 59980

Bestell-Nr. €/Stück  
**90 828 56** \*



**Ersatz-Durchflussmesser**  
 • Passend für Verteiler Typ 671  
 • Ref.-Nr.: F69358

Bestell-Nr. €/Stück  
**90 013 57** \*



**Ersatz-Steckadapter mit Arretierungsclip Typ 675**  
 • Passend für Verteiler Typ 671  
 • Ref.-Nr.: 675850

Bestell-Nr. €/Stück  
**90 120 16** \*



**Entlüftungstopf komplett**  
 • Passend für Verteiler Typ 671  
 • Ref.-Nr.: 675800

Bestell-Nr. €/Stück  
**90 013 58** \*

**CARBONIT**

**Diverse Ersatzteile**



SANUNO



VARIO Classic



DUO Classic, DUO Comfort



**info** Nutzungsdauer:

Die Filterpatrone muss nach 6 Monaten gewechselt werden. Grundsätzlich dürfen innerhalb der 6 Monate 10.000 Liter Wasser gefiltert werden. Ein früherer Wechsel kann jedoch erforderlich sein, wenn der Wasserdurchfluss spürbar reduziert ist. Ein frühzeitiger Wechsel ist kein Mangel des verwendeten Filters, sondern ein Hinweis auf vermehrtes Auftreten von feinen Partikeln im ungefilterten Wasser.



**Monoblock Filterpatrone NFP**  
 • Passend für SANUNO, VARIO-HP und DUO-HP  
 • Reine Aktivkohle-Filterpatrone  
 • 0,45 µm Feinheit, bakteriensicher, 100% ARR<sup>1</sup>  
 • Durchfluss ca. 2 l/min.

Bestell-Nr. €/Stück  
**93 082 42** \*



**Monoblock Filterpatrone IFP Puro**  
 • Passend für SANUNO, VARIO-HP und DUO-HP  
 • Kombinierte Aktivkohle-Hohlfasermembran-Patrone  
 • Aktivkohlefilterteil 5 µm, bakteriensicher, 45 % ARR<sup>1</sup>  
 • Durchfluss ca. 7 l/min., Membran längs

Bestell-Nr. €/Stück  
**93 082 39** \*



**Entkalkerkartusche IK-NF2 manuell regenerierbar**

• Passend für SANUNO, VARIO-HP und DUO-HP  
 • Zur Getränk und Speisenzubereitung  
 • Kalkentnahme über regenerierbares Harz/Granulat  
 • Wasserenthärtung durch Ionentausch  
 • 2 verschleißbare Bypass-Bohrungen zur Einstellung der Wasserhärte (siehe Tab.1)

**Technische Daten:**

• Durchflussleistung: ca 1 l/min (muss über die am Filtergehäuse vorhandenen Kugelhähne ausgefiltert werden)

• Durchflusskapazität bis zur nächsten Regeneration: ca. 90 bis 1000 Liter (siehe Tab.2)  
 • Harzmenge: 0,65 l  
 • **Lieferumfang:**  
 - Leerkartusche ohne Harz und Regenerieradapter

Bestell-Nr. €/Stück  
**93 016 37** \*

Wasserhärte (°dGH/°dKH)	15 - 25	0 - 10
Einstellung	eine Bohrung offen	zwei Bohrungen offen
Härtegradreduzierung	um ca. 60 %	um ca. 40 %

Gesamthärte Rohwasser (°dGH/°dKH)	8	10	15	20	25	30	40
Kapazität Gesamthärte (in l) mit Teile-Nr. 710014							
0 x Bypass	/	360	250	180	155	130	90
1 x Bypass	/	/	400	290	250	200	150
2 x Bypass	1000	700	500	350	/	/	/



**Achtung!**

Nicht für Haushalts-Brauchwasser geeignet! Bitte PDF beachten!



QUADRO 60



**Monoblock Filterpatrone WFP**

• Passend für QUADRO  
 • WFP Select: Aktivkohle-Filterpatrone für Quadro 60, 10 µm  
 • WFP Select lang: Aktivkohle-Filterpatrone für Quadro 120, 10 µm

Typ	passend für	Bestell-Nr.	€/Stück
WFP select	Quadro 60	<b>93 082 63</b>	*
WFP select L	Quadro 120	<b>93 082 65</b>	*



**Ionenaustauscharz Füllung Gesamthärte**

• Passend für Entkalkerkartusche IK-NF2  
 • Zur Reduzierung der Gesamthärte  
 • Kartusche muss zur Regeneration aus dem Filtergehäuse entnommen werden  
 • Manuell regenerierbar mittels handelsüblichem Spülmaschinenesalz  
 • Regenerationsdauer 60-90 min  
 • Inhalt 0,65 Liter

Bestell-Nr. €/Stück  
**93 016 38** \*



**Regenerieradapter**

• Passend für Enthärterkartusche IK-NF2  
 • Zur Regeneration  
 • Zum Einfüllen der Salzsolelösung  
 • Mit allen handelsüblichen PET-Flaschen verwendbar

Bestell-Nr. €/Stück  
**93 016 39** \*

**Tank-Entnahmearmaturen**



- Grundeinheit DN 40 (1 1/2") A-Paket**
- Passend für Cemo-Sicherheitstank
  - Heizölabsaugung WK II
  - Kpl. mit Grenzwertgebern, Wandarmatur, zwei Einschraubverschraubungen, sowie Dichtungsteilen

Bestell-Nr.	€/Stück
<b>32 072 33</b>	*



- Erweiterungssatz DN 40 (1 1/2") B-Paket**
- Passend für Cemo-Sicherheitstank
  - Heizölabsaugung WK II
  - Kpl. mit Saugleitung, Verbindungsrohr, sowie Verbindungs- und Dichtungsteilen

Bestell-Nr.	€/Stück
<b>32 072 34</b>	*

**DANFOSS**

**Stopfbuchse Danfoss**

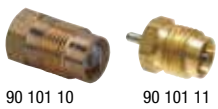

- SW 12: Für ältere Danfoss Ventilgehäuse RAV, RAWL, FJVR und KOV (Schlüsselweite 12 mm)
- SW 10: Für neue Danfoss Ventilgehäuse RA 2000 und VHS (Schlüsselweite 10 mm)
- Die O-Ring-Stopfbuchse des Ventils kann unter Druck, d. h. im Anlagenbetrieb, ausgewechselt werden
- **VPE = 10 Stück**

Typ	Bestell-Nr.	€/VPE
SW 12 mm, Referenz 013U0070	<b>90 101 10</b>	*
SW 10 mm, Referenz 013G0290	<b>90 101 11</b>	*

**RAVL Ventileinsatz-Sets**

**für RAVL- und RAV-Ventilgehäuse.**

Die Sets bieten die Möglichkeit, bestehende RAVL- und RAV-Ventilgehäuse in voreinstellbare Ventile umzurüsten. Ein Set besteht aus einem Ventileinsatz und einem RA 2990 Fühlerelement mit Schnappanschluss, da nach Austausch des alten Ventileinsatzes durch den RAV/RAVL-Serviceinsatz die Montage eines neuen Fühlerelementes mit Schnappbefestigung erforderlich ist. Es entspricht den Froderungen der EnEV bzw. DIN V4701-10, PAS 1027 und DIN V 18599-5.



- Typ RAVL Combi 10/15 für Ventilgehäuse DN 10 (3/8") und DN 15 (1/2") und kv-Werte 0,5/0,8
- kv-Wert: 0,36/0,44
- kvs-Wert mit Stellantrieb: 0,05-0,47
- Typ RAVL Combi 20 für Ventilgehäuse DN 20 (3/4") und kv-Wert 1,3
- kv-Wert: 0,36/0,44
- kvs-Wert mit Stellantrieb: 0,04-0,71
- Typ RAV Combi 10/15/20 für Ventilgehäuse DN 10 (3/8"), DN 15 (1/2"), DN 20 (3/4") und Bodenschraube mit 19 mm Innensechskant
- kv-Wert: 0,50/0,74
- kvs-Wert mit Stellantrieb: 0,13-0,95

Bestell-Nr.	€/Set
<b>90 172 06</b>	*
<b>90 172 07</b>	*
<b>90 172 08</b>	*

**info** Weitere Ventileinsätze auf der folgenden Seite.

**Ventileinsätze mit Regulierkappe**



- Passend für Ventilheizkörper der Firmen Kermi, Arbonia mit V3K Einbauventilen (ab ca. 2001)
- Mit Innen-O-Ring Abdichtung
- Einschraubgewinde: DN 15 (1/2")
- Mit Voreinstellung

Typ	kv-Wert	Ref.Nr.	Bestell-Nr.	€/Stück
RA-N	0,14-0,87	013G7382	<b>90 880 78</b>	*
RA-U	0,04-0,34	013G7387	<b>90 880 79</b>	*



- Passend für Ventilheizkörper der Firma Buderus (ab 10/2001)
- Einschraubgewinde: DN 15 (1/2")
- Mit Voreinstellung

Typ	kv-Wert	Ref.Nr.	Bestell-Nr.	€/Stück
RA-N	0,11-0,71	013G7482	<b>90 880 80</b>	*
RA-U	0,03-0,43	013G7483	<b>90 880 81</b>	*



- Passend für Ventilheizkörper (Bj. 1991-1997) der Hersteller: Agis, Brugman, Brötje, Buderus, CICH, DeLonghi (Radel), Demirdökum, Finimetal, Kermi, Myson, Ocean, Northor, Radson, Rio, Schäfer, Termo Teknik, Vogel & Noot
- Mit Voreinstellung
- Mit Reduzierstück DN 20 (3/4") x DN 15 (1/2")

Typ	kv-Wert	Ref.Nr.	Bestell-Nr.	€/Stück
RA-N	0,14 - 0,87	013G7315	<b>90 880 82</b>	*



- Passend für Ventilheizkörper (Bj. 1985-1993) der Hersteller: Baufa, CICH, DeLonghi (Radel), Kermi, Ocean, Radson, Schäfer, Stelrad
- Einschraubgewinde: M 22 x 1,0
- Mit Voreinstellung

Typ	kv-Wert	Ref.Nr.	Bestell-Nr.	€/Stück
RA-N	0,14 - 0,87	013G0220	<b>90 880 83</b>	*

\* Unsere tagesaktuellen Preise finden Sie auf [www.weinmann-schanz.de](http://www.weinmann-schanz.de)

**Ventileinsätze mit Regulierkappe**



- Passend für Ventilheizkörper (Bj. 1991-1997) der Hersteller: Agis, Brugman, Brötje, Buderus, CICH, DeLonghi (Radel), Demirdöküm, Finimetal, Kermi, Myson, Ocean, Northor, Radson, Rio, Schäfer, Termo Technik, Vogel & Noot
- Mit Voreinstellung

Typ	kv-Wert	Ref.Nr.	Bestell-Nr.	€/Stück
RA-N	0,14 - 0,87	013G0270	<b>90 880 84</b>	*



- Passend für Ventilheizkörper Vogel & Noot (Cosmo-Nova)
- Einschraubgewinde DN 15 (1/2")

Typ	kv-Wert	Ref.Nr.	Bestell-Nr.	€/Stück
RA-N	0,14 - 0,87	013G7360	<b>90 171 41</b>	*
RA-U	0,04 - 0,34	013G7361	<b>90 171 42</b>	*



- Passend für Ventilheizkörper der Firmen Agis, Biasi (Concept), Brötje (bis 2002), Brugman, Buderus (bis 10/2001), DeLonghi (Radel), KORADO (ab 2000), Ocean, Schäfer (bis Mitte '99) und VEHA
- Einschraubgewinde DN 15 (1/2")

Typ	kv-Wert	Ref.Nr.	Bestell-Nr.	€/Stück
RA-N	0,14 - 0,87	013G7370	<b>90 171 47</b>	*
RA-U	0,04 - 0,34	013G7371	<b>90 171 48</b>	*



- Passend für Universalheizkörper Schäfer und Ferroli, Fondital (Brötje, Henrad, Stelrad ab ca. 2002, Purmo ab 2011)
- Mit Innen-O-Ring Abdichtung
- Einschraubgewinde DN 15 (1/2")

Typ	kv-Wert	Ref.Nr.	Bestell-Nr.	€/Stück
RA-NI	0,14 - 0,87	013G7380	<b>90 171 51</b>	*
RA-UI	0,04 - 0,34	013G7381	<b>90 171 52</b>	*



- Passend für Ventilheizkörper der Firmen: Arbonia, DiaNorm, Diatherm, Ferroli, HM-Galant, Henrad (bis ca. 2002), Kaiman, KORADO (bis 2000), Purmo Radson und Stelrad (bis ca. 2002)
- Einschraubgewinde DN 15 (1/2")

Typ	kv-Wert	Ref.Nr.	Bestell-Nr.	€/Stück
RA-N	0,14 - 0,87	013G7390	<b>90 171 53</b>	*
RA-U	0,04 - 0,34	013G7391	<b>90 171 54</b>	*

**Ventileinsätze / Verschraubungen**



- Ventileinsätze**
- Passend für Ventilgehäuse RA 2000 (inklusive Stopfbuchse)

passend für	Ref.Nr.	Bestell-Nr.	€/Stück
RA-N 10/15 DG, Eck, WE	013G3063	<b>90 172 10</b>	*
RA-N 10/15 UK (axial)	013G3065	<b>90 172 11</b>	*
RA-N 20	013G3064	<b>90 172 12</b>	*
RA-UN 10/15/20 DG, Eck	013G3066	<b>90 172 13</b>	*



- Ventileinsätze**
- Passend für Ventilgehäuse RAVL (inklusive Stopfbuchse)

passend für	Ref.Nr.	Bestell-Nr.	€/Stück
RAVL 10	013L0248	<b>90 172 14</b>	*
RAVL 15/20	013L0249	<b>90 172 15</b>	*



Nippel Überwurfmutter

- Verschraubungen**
- Passend für RA, RAV, FJVR, RAVL, RVL, AVDO (Senkwinkel 70°), matt vernickelt

Ausführung	Ref.Nr.	Bestell-Nr.	€/Stück
Konusnippel DN 10 (3/8")	013G3181	<b>90 172 23</b>	*
Überwurfmutter 5/8" passend zu Nippel DN 10 (3/8")	013G3182	<b>90 172 24</b>	*
Überwurfmutter DN 20 (3/4")	013G3184	<b>90 172 26</b>	*
passend zu Nippel DN 15 (1/2")			



- Kurze Konusnippel**
- Passend für RA, RAV, RAVL, RLV, AVDO, unvernickelt zur Umrüstung von Anlagen mit ungenormten Handabsperrventilen

Ausführung	Gewindelänge [mm]	Gesamtlänge [mm]	Ref.Nr.	Bestell-Nr.	€/Stück
DN 10 (3/8")	10	22	013L0443	<b>90 172 31</b>	*
DN 15 (1/2")	13	24	013L0445	<b>90 172 32</b>	*
DN 20 (3/4")	14	29	013L0447	<b>90 172 33</b>	*
DN 25 (1")	16	35,5	013U0407	<b>90 172 34</b>	*



- Lange Konusnippel**
- Passend für RA, RAV, RAVL, RLV, AVDO, unvernickelt zur Umrüstung von Anlagen mit ungenormten Handabsperrventilen

Ausführung	Gewindelänge [mm]	Gesamtlänge [mm]	Ref.Nr.	Bestell-Nr.	€/Stück
DN 10 (3/8")	55	75	192H0187	<b>90 172 35</b>	*
DN 15 (1/2")	55	75	192H0188	<b>90 172 36</b>	*
DN 20 (3/4")	65	84	192H0189	<b>90 172 37</b>	*



- Reduziernippel**
- Passend für RA, RAV, RAVL, matt vernickelt

Reduzierung	Ref.Nr.	Bestell-Nr.	€/Stück
DN 32 (1 1/4") auf DN 20 (3/4")	192H0157	<b>90 172 39</b>	*
DN 25 (1") auf DN 15 (1/2")	192H0180	<b>90 172 40</b>	*
DN 25 (1") auf DN 20 (3/4")	192H0181	<b>90 172 41</b>	*
DN 32 (1 1/4") auf DN 15 (1/2")	192H0182	<b>90 172 42</b>	*



- Konusbogen**
- Passend für Typ RA, RAV, RAVL, RA-K, RA-KE, RA-KW, RA-KEW, matt vernickelt Bogen 90°, DN 15 (1/2") für die Lösung besonderer Montagebedingungen

Ref.Nr.	Bestell-Nr.	€/Stück
013G3100	<b>90 172 38</b>	*



**Tank-Entnahmemataturen**



**Tankentnahmesystem mit Flanschanschluss (Komplettpaket)**

- Passend für einwandige PE-Batterietanks 1000-2000 l von DEHOUST, KAUTEX und DK ab Baujahr 1972 und TrioTanks 1100-2000 l von DEHOUST
- Mit Grenzwertgeber, Verbindungsteilen und Betriebsanleitung/GWG-Protokoll
- Schlauchlänge: 1,61 m
- Alurohr 8 mm

Ausführung	Bestell-Nr.	€/Set
für Einzeltank	<b>32 072 43</b>	*
für 2er Batterie	<b>32 072 44</b>	*
für 3er Batterie	<b>32 072 45</b>	*
für 4er Batterie	<b>32 072 46</b>	*
für 5er Batterie	<b>32 072 47</b>	*



**Ersatz-Erweiterungspaket (B-Paket)**

- Passend für einwandige PE-Batterietanks 1000-2000 l von DEHOUST, KAUTEX und DK ab Baujahr 1972 und TrioTanks 1100-2000 l von DEHOUST
- Lieferumfang:
  - Alurohr 8 mm
  - ÜWM und Dichtung

Bestell-Nr.	€/Stück
<b>32 075 38</b>	*

**DORNBRACHT**

**Kartuschen**



- Passend für MEM, Tara, Logic
- ø 46 mm
- Farbe: beige ab 08/2008, Farbe: blau ab 02/2002 bis 07/2008
- Ref.-Nr.: 90150500190

Bestell-Nr.	€/Stück
<b>93 940 93</b>	*



- Passend für 35005/ 10597090
- Mit Kopfverschraubung
- ø: 37,5 mm
- Bj. ab 10/1992 bis 09/2003
- Ref.-Nr.: 9015050200090

Bestell-Nr.	€/Stück
<b>93 940 64</b>	*



- Passend für 35 006/007/008/816 970 90 ab 10/2002, 35 806/807/808/809 970 90 ab 10/2002 bis 07/2006
- ø: 35 mm
- Farbe weiß Bj. Ab 09/05, Farbe braun/transp. Bj. ab 08/05
- Ref.-Nr.: 9015050300090

Bestell-Nr.	€/Stück
<b>93 940 66</b>	*



- ø: 25 mm
- Ref.-Nr.: 09150504190

Bestell-Nr.	€/Stück
<b>93 940 47</b>	*



- ø: 35 mm
- Ref.-Nr.: 09150506390

Bestell-Nr.	€/Stück
<b>93 940 55</b>	*



- Passend für Point, Imago, Fino, Domani
- ø 37,5 mm
- Mit Kopfverschraubung
- Bj. bis 10/1992
- Ref.-Nr.: 9015050100090

Bestell-Nr.	€/Stück
<b>93 940 43</b>	*



- Passend für Waschtischmischer JUST (Bestell-Nr.: 93 176 33), IMO (Bestell-Nr.: 93 176 49+50), META (Bestell-Nr.: 93 176 61+62+63)

Bestell-Nr.	€/Stück
<b>93 180 38</b>	*



- Passend für Waschtischmischer IMO (Bestell-Nr.: 93 176 47), META (Bestell-Nr.: 93 176 58)

Bestell-Nr.	€/Stück
<b>93 180 39</b>	*



- Passend für Wannenmischer IMO (Bestell-Nr.: 93 176 48), META (Bestell-Nr.: 93 176 59), Brausemischer IMO (Bestell-Nr.: 93 176 36), META (Bestell-Nr.: 93 176 52)

Bestell-Nr.	€/Stück
<b>93 180 40</b>	*









- Passend für Wannenmischer META (Bestell-Nr.: 93 176 60), Brausemischer IMO (Bestell-Nr.: 93 176 37), META (Bestell-Nr.: 93 176 53)













Bestell-Nr.	€/Stück
<b>93 180 41</b>	*

\* Unsere tagesaktuellen Preise finden Sie auf [www.weinmann-schanz.de](http://www.weinmann-schanz.de)



## Thermostatkartuschen

 <ul style="list-style-type: none"> <li>• Passend für UP Thermostat 35 405/410 970 90 und Bausatz Endmontage 36 405/410 SSS - FF ab 09/1992 bis 06/2005, für xTool Thermostat 35 412/435 970 90 ab 10/2001 bis 06/2005</li> <li>• DN 15 (1/2")</li> <li>• Mit Regler</li> <li>• Ref.-Nr.: 0415020010190</li> </ul> <table border="0"> <tr> <td>Bestell-Nr.</td> <td>€/Stück</td> </tr> <tr> <td><b>93 940 48</b></td> <td>*</td> </tr> </table>	Bestell-Nr.	€/Stück	<b>93 940 48</b>	*	 <ul style="list-style-type: none"> <li>• Passend für UP Thermostat 35 505/510 970 90 und Bausatz Endmontage 36 505/510 SSS - FF ab 09/1992 bis 06/2005, für xTool Thermostat 35 512/525/535/545 970 90 ab 10/2001 bis 06/2005</li> <li>• DN 15 (1/2")</li> <li>• Mit Regler</li> <li>• Ref.-Nr.: 9015020060190</li> </ul> <table border="0"> <tr> <td>Bestell-Nr.</td> <td>€/Stück</td> </tr> <tr> <td><b>93 155 39</b></td> <td>*</td> </tr> </table>	Bestell-Nr.	€/Stück	<b>93 155 39</b>	*	 <ul style="list-style-type: none"> <li>• Passend für UP Thermostat und xTool Thermostate, UP Thermostat 35 505/510 970 90 und Bausatz Endmontage 36 505/510 SSS - FF ab 09/1992 bis 06/2005, für xTool Thermostat 35 512/525/535/545 970 90 ab 10/2001 bis 06/2005</li> <li>• DN 15 (1/2")</li> <li>• Ref.-Nr.: 09150205590</li> </ul> <table border="0"> <tr> <td>Bestell-Nr.</td> <td>€/Stück</td> </tr> <tr> <td><b>93 940 67</b></td> <td>*</td> </tr> </table>	Bestell-Nr.	€/Stück	<b>93 940 67</b>	*
Bestell-Nr.	€/Stück													
<b>93 940 48</b>	*													
Bestell-Nr.	€/Stück													
<b>93 155 39</b>	*													
Bestell-Nr.	€/Stück													
<b>93 940 67</b>	*													
 <ul style="list-style-type: none"> <li>• Passend für UP Thermostat und xTool Thermostate, UP Thermostat 35 405/410 970 90 und Bausatz Endmontage 36 405/410 SSS - FF ab 09/1992 bis 06/2005, für xTool Thermostat 35 412/435 970 90 ab 10/2001 bis 06/2005</li> <li>• DN 15 (1/2")</li> <li>• Ref.-Nr.: 09150205090</li> </ul> <table border="0"> <tr> <td>Bestell-Nr.</td> <td>€/Stück</td> </tr> <tr> <td><b>93 940 91</b></td> <td>*</td> </tr> </table>	Bestell-Nr.	€/Stück	<b>93 940 91</b>	*	 <ul style="list-style-type: none"> <li>• Passend für xTool Thermostat Bj. ab 07/2005, 35516/526/536/546 97090 und 35517/527/537/97090</li> <li>• DN 15 (1/2")</li> <li>• Ref.-Nr.: 9015020650090</li> </ul> <table border="0"> <tr> <td>Bestell-Nr.</td> <td>€/Stück</td> </tr> <tr> <td><b>93 144 99</b></td> <td>*</td> </tr> </table>	Bestell-Nr.	€/Stück	<b>93 144 99</b>	*	 <ul style="list-style-type: none"> <li>• Passend für UP-Thermostat IMO (Bestell-Nr.: 93 176 44, 93 176 56)</li> </ul> <table border="0"> <tr> <td>Bestell-Nr.</td> <td>€/Stück</td> </tr> <tr> <td><b>93 180 42</b></td> <td>*</td> </tr> </table>	Bestell-Nr.	€/Stück	<b>93 180 42</b>	*
Bestell-Nr.	€/Stück													
<b>93 940 91</b>	*													
Bestell-Nr.	€/Stück													
<b>93 144 99</b>	*													
Bestell-Nr.	€/Stück													
<b>93 180 42</b>	*													
 <ul style="list-style-type: none"> <li>• Passend für AP-Thermostate, 34 420/455/456 970-FF und 34 455 978-FF</li> <li>• DN 15 (1/2")</li> <li>• Mit Regler</li> <li>• Ref.-Nr.: 9015020520090</li> </ul> <table border="0"> <tr> <td>Bestell-Nr.</td> <td>€/Stück</td> </tr> <tr> <td><b>93 155 38</b></td> <td>*</td> </tr> </table>	Bestell-Nr.	€/Stück	<b>93 155 38</b>	*										
Bestell-Nr.	€/Stück													
<b>93 155 38</b>	*													













## Oberteile

 <ul style="list-style-type: none"> <li>• Passend für Serie Yota, Tara Refinement, Tara Classic, Selv, Madison, Flair, Giorno</li> <li>• DN 15 (1/2")</li> <li>• Keramik</li> <li>• Linksschließend</li> <li>• Gebremst</li> <li>• Ref.-Nr.: 9090031300090</li> </ul> <table border="0"> <tr> <td>Bestell-Nr.</td> <td>€/Stück</td> </tr> <tr> <td><b>93 940 62</b></td> <td>*</td> </tr> </table>	Bestell-Nr.	€/Stück	<b>93 940 62</b>	*	 <ul style="list-style-type: none"> <li>• Passend für Serie Tara, Tara Classic, Madison, Madison Flair</li> <li>• DN 15 (1/2")</li> <li>• Keramik</li> <li>• Rechtsschließend</li> <li>• Gebremst</li> <li>• Ref.-Nr.: 9090031310090</li> </ul> <table border="0"> <tr> <td>Bestell-Nr.</td> <td>€/Stück</td> </tr> <tr> <td><b>93 940 61</b></td> <td>*</td> </tr> </table>	Bestell-Nr.	€/Stück	<b>93 940 61</b>	*	 <ul style="list-style-type: none"> <li>• Passend für Serie Mem, Yota, Obina, Lulu, Deque, Belle de Bain, CL1</li> <li>• DN 15 (1/2")</li> <li>• Keramik</li> <li>• Linksschließend</li> <li>• 7 mm verlängert, gebremst</li> <li>• Ref.-Nr.: 9090031320090</li> </ul> <table border="0"> <tr> <td>Bestell-Nr.</td> <td>€/Stück</td> </tr> <tr> <td><b>93 941 10</b></td> <td>*</td> </tr> </table>	Bestell-Nr.	€/Stück	<b>93 941 10</b>	*
Bestell-Nr.	€/Stück													
<b>93 940 62</b>	*													
Bestell-Nr.	€/Stück													
<b>93 940 61</b>	*													
Bestell-Nr.	€/Stück													
<b>93 941 10</b>	*													
 <ul style="list-style-type: none"> <li>• Passend für Serie Sely, Giorno, Dreamworks, Dreamscape</li> <li>• DN 15 (1/2")</li> <li>• X-Control Keramik</li> <li>• Rechtsschließend</li> <li>• Gebremst</li> <li>• Ref.-Nr.: 9090031510090</li> </ul> <table border="0"> <tr> <td>Bestell-Nr.</td> <td>€/Stück</td> </tr> <tr> <td><b>93 940 46</b></td> <td>*</td> </tr> </table>	Bestell-Nr.	€/Stück	<b>93 940 46</b>	*	 <ul style="list-style-type: none"> <li>• Passend für Serie Mum, Supernova, 2000, Obina, Lula</li> <li>• DN 15 (1/2")</li> <li>• Keramik</li> <li>• Rechtsschließend</li> <li>• Ref.-Nr.: 9090031330090</li> </ul> <table border="0"> <tr> <td>Bestell-Nr.</td> <td>€/Stück</td> </tr> <tr> <td><b>93 940 63</b></td> <td>*</td> </tr> </table>	Bestell-Nr.	€/Stück	<b>93 940 63</b>	*	 <ul style="list-style-type: none"> <li>• Passend für Serie Madison Eckventil</li> <li>• DN 15 (1/2")</li> <li>• Mit Fettkammer-Oberteil</li> <li>• Ref.-Nr.: 9090030230190</li> </ul> <table border="0"> <tr> <td>Bestell-Nr.</td> <td>€/Stück</td> </tr> <tr> <td><b>93 941 03</b></td> <td>*</td> </tr> </table>	Bestell-Nr.	€/Stück	<b>93 941 03</b>	*
Bestell-Nr.	€/Stück													
<b>93 940 46</b>	*													
Bestell-Nr.	€/Stück													
<b>93 940 63</b>	*													
Bestell-Nr.	€/Stück													
<b>93 941 03</b>	*													
 <ul style="list-style-type: none"> <li>• DN 15 (1/2")</li> <li>• Mit Fettkammer-Oberteil</li> <li>• 7 mm verlängert</li> <li>• Ref.-Nr.: 9090030210090</li> </ul> <table border="0"> <tr> <td>Bestell-Nr.</td> <td>€/Stück</td> </tr> <tr> <td><b>93 941 04</b></td> <td>*</td> </tr> </table>	Bestell-Nr.	€/Stück	<b>93 941 04</b>	*	 <ul style="list-style-type: none"> <li>• Passend für UP-Ventile Bj. Bis 10/2002</li> <li>• DN 15 (1/2")</li> <li>• Mit Fettkammer-Oberteil</li> <li>• Ref.-Nr.: 9090030500090</li> </ul> <table border="0"> <tr> <td>Bestell-Nr.</td> <td>€/Stück</td> </tr> <tr> <td><b>93 941 09</b></td> <td>*</td> </tr> </table>	Bestell-Nr.	€/Stück	<b>93 941 09</b>	*	 <ul style="list-style-type: none"> <li>• Passend für UP-Ventile bis 10/2002 29 335 730/980/985-FF</li> <li>• DN 15 (1/2")</li> <li>• Keramik</li> <li>• Linksschließend</li> <li>• Gebremst</li> <li>• Ref.-Nr.: 9090031360090</li> </ul> <table border="0"> <tr> <td>Bestell-Nr.</td> <td>€/Stück</td> </tr> <tr> <td><b>93 941 14</b></td> <td>*</td> </tr> </table>	Bestell-Nr.	€/Stück	<b>93 941 14</b>	*
Bestell-Nr.	€/Stück													
<b>93 941 04</b>	*													
Bestell-Nr.	€/Stück													
<b>93 941 09</b>	*													
Bestell-Nr.	€/Stück													
<b>93 941 14</b>	*													
 <ul style="list-style-type: none"> <li>• Passend für UP-Ventile bis Bj. 10/2002</li> <li>• DN 15 (1/2")</li> <li>• Kalt</li> <li>• Rechtsschließend</li> <li>• Gebremst</li> <li>• Ref.-Nr.: 9090031370090</li> </ul> <table border="0"> <tr> <td>Bestell-Nr.</td> <td>€/Stück</td> </tr> <tr> <td><b>93 941 02</b></td> <td>*</td> </tr> </table>	Bestell-Nr.	€/Stück	<b>93 941 02</b>	*	 <ul style="list-style-type: none"> <li>• Passend für Waschtisch-Wand-Armaturen 35707/712/713/714 970 90</li> <li>• DN 15 (1/2")</li> <li>• X-Control Keramik</li> <li>• Mit Hülse</li> <li>• Ablängbar</li> <li>• Ref.-Nr.: 0490031570090</li> </ul> <table border="0"> <tr> <td>Bestell-Nr.</td> <td>€/Stück</td> </tr> <tr> <td><b>93 940 54</b></td> <td>*</td> </tr> </table>	Bestell-Nr.	€/Stück	<b>93 940 54</b>	*	 <ul style="list-style-type: none"> <li>• Passend für UP-Ventil 3563197096, UP-Thermostat 3553697090</li> <li>• DN 15 (1/2")</li> <li>• Keramik</li> <li>• Rechtsschließend</li> <li>• Ref.-Nr.: 0490031430090</li> </ul> <table border="0"> <tr> <td>Bestell-Nr.</td> <td>€/Stück</td> </tr> <tr> <td><b>93 940 65</b></td> <td>*</td> </tr> </table>	Bestell-Nr.	€/Stück	<b>93 940 65</b>	*
Bestell-Nr.	€/Stück													
<b>93 941 02</b>	*													
Bestell-Nr.	€/Stück													
<b>93 940 54</b>	*													
Bestell-Nr.	€/Stück													
<b>93 940 65</b>	*													
 <ul style="list-style-type: none"> <li>• Passend für UP-Thermostat xTool Thermostat ab 07/2005/UP-Ventile 35 621/671/675 970 90 ab 10/2002/X-Gate 35 690 970 90, 35 695 970 90</li> <li>• DN 15 (1/2")</li> <li>• Keramik</li> <li>• Linksschließend</li> <li>• Ref.-Nr.: 9090031420090</li> </ul> <table border="0"> <tr> <td>Bestell-Nr.</td> <td>€/Stück</td> </tr> <tr> <td><b>93 155 37</b></td> <td>*</td> </tr> </table>	Bestell-Nr.	€/Stück	<b>93 155 37</b>	*										
Bestell-Nr.	€/Stück													
<b>93 155 37</b>	*													

**Umsteller**

 <ul style="list-style-type: none"> <li>• Passend für UP-Batterie bis .09/1992</li> <li>• Ohne Griff</li> <li>• Ref.-Nr.: 9031090200090</li> </ul> <table border="0"> <tr> <td>Bestell-Nr.</td> <td>€/Stück</td> </tr> <tr> <td><b>93 941 16</b></td> <td>*</td> </tr> </table>	Bestell-Nr.	€/Stück	<b>93 941 16</b>	*	 <ul style="list-style-type: none"> <li>• Passend für UP-Batterie Bj. ab 10/1992 bis 09/2003, UP-Batterie 35 105 970 90 ab Anfang '93</li> <li>• Ohne Griff</li> <li>• Ref.-Nr.: 0421340760090</li> </ul> <table border="0"> <tr> <td>Bestell-Nr.</td> <td>€/Stück</td> </tr> <tr> <td><b>93 940 90</b></td> <td>*</td> </tr> </table>	Bestell-Nr.	€/Stück	<b>93 940 90</b>	*	 <ul style="list-style-type: none"> <li>• Passend für xStream 3511597090</li> <li>• Ohne Griff</li> <li>• Bj. ab 02/2002</li> <li>• Ref.-Nr.: 0421340800190</li> </ul> <table border="0"> <tr> <td>Bestell-Nr.</td> <td>€/Stück</td> </tr> <tr> <td><b>93 940 49</b></td> <td>*</td> </tr> </table>	Bestell-Nr.	€/Stück	<b>93 940 49</b>	*
Bestell-Nr.	€/Stück													
<b>93 941 16</b>	*													
Bestell-Nr.	€/Stück													
<b>93 940 90</b>	*													
Bestell-Nr.	€/Stück													
<b>93 940 49</b>	*													
 <ul style="list-style-type: none"> <li>• Passend für UP-Thermostat IMO (Bestell-Nr.: 93 176 44, 93 176 56)</li> </ul> <table border="0"> <tr> <td>Bestell-Nr.</td> <td>€/Stück</td> </tr> <tr> <td><b>93 180 43</b></td> <td>*</td> </tr> </table>	Bestell-Nr.	€/Stück	<b>93 180 43</b>	*	 <ul style="list-style-type: none"> <li>• Passend für Wannenmischer META (Bestell-Nr.: 93 176 59)</li> </ul> <table border="0"> <tr> <td>Bestell-Nr.</td> <td>€/Stück</td> </tr> <tr> <td><b>93 180 44</b></td> <td>*</td> </tr> </table>	Bestell-Nr.	€/Stück	<b>93 180 44</b>	*					
Bestell-Nr.	€/Stück													
<b>93 180 43</b>	*													
Bestell-Nr.	€/Stück													
<b>93 180 44</b>	*													

**Diverse Ersatzteile**

 <p><b>Brausegleiter</b></p> <ul style="list-style-type: none"> <li>• Passend für Wandrohre und Duschgarnituren</li> <li>• Chrom</li> <li>• ø: 18 mm</li> <li>• Bj. ab 04/2012</li> <li>• Ref.-Nr.: 05301250002-00</li> </ul> <table border="0"> <tr> <td>Bestell-Nr.</td> <td>€/Stück</td> </tr> <tr> <td><b>93 940 58</b></td> <td>*</td> </tr> </table>	Bestell-Nr.	€/Stück	<b>93 940 58</b>	*	 <p><b>Griff</b></p> <ul style="list-style-type: none"> <li>• Passend für xTool Bj. ab 07/2005</li> <li>• Ref.-Nr.: 09304001090</li> </ul> <table border="0"> <tr> <td>Bestell-Nr.</td> <td>€/Stück</td> </tr> <tr> <td><b>93 940 60</b></td> <td>*</td> </tr> </table>	Bestell-Nr.	€/Stück	<b>93 940 60</b>	*	 <p><b>Griff</b></p> <ul style="list-style-type: none"> <li>• Passend für Edition TARA 890</li> <li>• Chrom</li> <li>• Mit Kreuzform</li> <li>• Bj. bis 12/2008</li> <li>• Ref.-Nr.: 04208900201-00</li> </ul> <table border="0"> <tr> <td>Bestell-Nr.</td> <td>€/Stück</td> </tr> <tr> <td><b>93 941 06</b></td> <td>*</td> </tr> </table>	Bestell-Nr.	€/Stück	<b>93 941 06</b>	*
Bestell-Nr.	€/Stück													
<b>93 940 58</b>	*													
Bestell-Nr.	€/Stück													
<b>93 940 60</b>	*													
Bestell-Nr.	€/Stück													
<b>93 941 06</b>	*													
 <p><b>Mengenregulierung</b></p> <ul style="list-style-type: none"> <li>• Passend für UP-Thermostat 3540597090 und 3550597090, Bj. 09/1992 bis 06/2005</li> <li>• Ref.-Nr.: 0490032100090</li> </ul> <table border="0"> <tr> <td>Bestell-Nr.</td> <td>€/Stück</td> </tr> <tr> <td><b>93 940 44</b></td> <td>*</td> </tr> </table>	Bestell-Nr.	€/Stück	<b>93 940 44</b>	*	 <p><b>Quetschverschraubung</b></p> <ul style="list-style-type: none"> <li>• Passend für Seitenventil</li> <li>• DN 15 (1/2") IG x 10 mm</li> <li>• Chrom</li> <li>• Ref.-Nr.: 04233004000-00</li> </ul> <table border="0"> <tr> <td>Bestell-Nr.</td> <td>€/Stück</td> </tr> <tr> <td><b>93 941 01</b></td> <td>*</td> </tr> </table>	Bestell-Nr.	€/Stück	<b>93 941 01</b>	*	 <p><b>Siebeinsatz</b></p> <ul style="list-style-type: none"> <li>• Passend für Handbrausen Serie Madison bis Bj. 1996</li> <li>• Alte Ausführung bis Bj. 1996 Madison</li> <li>• Ref.-Nr.: 9012010310190</li> </ul> <table border="0"> <tr> <td>Bestell-Nr.</td> <td>€/Stück</td> </tr> <tr> <td><b>93 941 08</b></td> <td>*</td> </tr> </table>	Bestell-Nr.	€/Stück	<b>93 941 08</b>	*
Bestell-Nr.	€/Stück													
<b>93 940 44</b>	*													
Bestell-Nr.	€/Stück													
<b>93 941 01</b>	*													
Bestell-Nr.	€/Stück													
<b>93 941 08</b>	*													
 <p><b>Luftsprudler</b></p> <ul style="list-style-type: none"> <li>• Passend für Standventil Meta .02 bis .06/2009, Standventil V&amp;B soul bis .07/2009</li> <li>• Einsatz: TT 8,3 l/min (2.2 gpm)</li> <li>• Ref.-Nr.: 04230101200-00</li> </ul> <table border="0"> <tr> <td>Bestell-Nr.</td> <td>€/Stück</td> </tr> <tr> <td><b>93 941 05</b></td> <td>*</td> </tr> </table>	Bestell-Nr.	€/Stück	<b>93 941 05</b>	*	 <p><b>Verlängerung</b></p> <ul style="list-style-type: none"> <li>• Passend für alle Dornbracht Armaturen</li> </ul> <table border="0"> <tr> <td>Bestell-Nr.</td> <td>€/Stück</td> </tr> <tr> <td><b>93 180 45</b></td> <td>*</td> </tr> </table>	Bestell-Nr.	€/Stück	<b>93 180 45</b>	*	 <p><b>Steckhülse</b></p> <ul style="list-style-type: none"> <li>• Passend für Brauseschieber (Serienübergreifend)</li> <li>• Ref.-Nr.: 09184004790</li> </ul> <table border="0"> <tr> <td>Bestell-Nr.</td> <td>€/Stück</td> </tr> <tr> <td><b>93 941 07</b></td> <td>*</td> </tr> </table>	Bestell-Nr.	€/Stück	<b>93 941 07</b>	*
Bestell-Nr.	€/Stück													
<b>93 941 05</b>	*													
Bestell-Nr.	€/Stück													
<b>93 180 45</b>	*													
Bestell-Nr.	€/Stück													
<b>93 941 07</b>	*													
 <p><b>Rastbuchse</b></p> <ul style="list-style-type: none"> <li>• Passend für Keramik und Fettkammer-Oberteil</li> <li>• Weiß</li> <li>• Ref.-Nr.: 09121200290</li> </ul> <table border="0"> <tr> <td>Bestell-Nr.</td> <td>€/Stück</td> </tr> <tr> <td><b>93 940 96</b></td> <td>*</td> </tr> </table>	Bestell-Nr.	€/Stück	<b>93 940 96</b>	*	 <p><b>Rastbuchse</b></p> <ul style="list-style-type: none"> <li>• Passend für Keramik und Fettkammer-Oberteil</li> <li>• Schwarz</li> <li>• Ref.-Nr.: 09121201290</li> </ul> <table border="0"> <tr> <td>Bestell-Nr.</td> <td>€/Stück</td> </tr> <tr> <td><b>93 940 97</b></td> <td>*</td> </tr> </table>	Bestell-Nr.	€/Stück	<b>93 940 97</b>	*	 <p><b>Steckhülse</b></p> <ul style="list-style-type: none"> <li>• Passend für Brausehalter Serie Tara</li> <li>• Ref.-Nr.: 09184003590</li> </ul> <table border="0"> <tr> <td>Bestell-Nr.</td> <td>€/Stück</td> </tr> <tr> <td><b>93 941 00</b></td> <td>*</td> </tr> </table>	Bestell-Nr.	€/Stück	<b>93 941 00</b>	*
Bestell-Nr.	€/Stück													
<b>93 940 96</b>	*													
Bestell-Nr.	€/Stück													
<b>93 940 97</b>	*													
Bestell-Nr.	€/Stück													
<b>93 941 00</b>	*													

	<p><b>Rückflussverhinderer</b></p> <ul style="list-style-type: none"> <li>• Passend für alle xTool Thermostate, alle Wannenrand Thermostate, für alle Baujahre ab 10/2001</li> <li>• DW 20</li> <li>• Ref.-Nr.: 09230104590</li> </ul> <table border="0"> <tr> <td>Bestell-Nr.</td> <td>€/Stück</td> </tr> <tr> <td><b>93 940 98</b></td> <td>*</td> </tr> </table>	Bestell-Nr.	€/Stück	<b>93 940 98</b>	*
Bestell-Nr.	€/Stück				
<b>93 940 98</b>	*				

	<p><b>Zierkappe</b></p> <ul style="list-style-type: none"> <li>• Passend für UP-Abdeckplatte ø 13 mm</li> <li>• Chrom</li> <li>• Ref.-Nr.: 093030061-00</li> </ul> <table border="0"> <tr> <td>Bestell-Nr.</td> <td>€/Stück</td> </tr> <tr> <td><b>93 940 99</b></td> <td>*</td> </tr> </table>	Bestell-Nr.	€/Stück	<b>93 940 99</b>	*
Bestell-Nr.	€/Stück				
<b>93 940 99</b>	*				



**Fühler / Schaltuhr für Regelungen, Sicherheitstemperaturbegrenzer für Kesselschaltfeld**



**Kollektorfühler / Wärmelieferant (PT1000)**  
 • Passend für CETA- und THETA-Regelung 2233BVV (Best-Nr. 61 018 09)

Bestell-Nr. €/Stück  
**61 018 23 \***



**Speichertauchfühler mit Kabel**  
 • Passend für Geräteserie Ceta, Theta, Gamma, Delta und Beta  
 • ø: 6 mm  
 • Kabellänge: 5 m

Bestell-Nr. €/Stück  
**61 011 09 \***



**Kesseltauchfühler KVT 20**  
 • Passend für Geräteserie Ceta, Theta, Gamma, Delta und Beta  
 • ø: 6 mm  
 • Kabellänge 2 m

Bestell-Nr. €/Stück  
**61 011 07 \***



**Vorlauffühler VF 202**  
 • Passend für Geräteserie Ceta, Theta, Gamma, Delta und Beta  
 • 2000 Ω  
 • Kabellänge: 2 m

Bestell-Nr. €/Stück  
**61 011 05 \***



**Analogschaltuhr 903**  
 • Passend für Geräteserie EB-WNP und Beta  
 • 1 x Schaltscheibe für Tagesprogramm  
 • Über 100 Std. Gangreserve

Bestell-Nr. €/Stück  
**61 011 03 \***

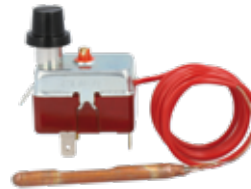

**Sicherheitstemperaturbegrenzer**  
 • Passend für Kesselschaltfeld KSP A03  
 • Mit Kappe und Mutter  
 • Manuelle Rückstellung  
 • Auslösetemperatur: 100°C  
 • Fühlerleitung Länge: 1000 mm  
 • Fühler-ø: 6,5 mm  
 • Fühler-Länge: 75 mm

Bestell-Nr. €/Stück  
**60 000 82 \***



**Außenfühler AF 200 (2000 Ω)**  
 • Passend für Geräteserie Ceta, Theta, Gamma, Delta und Beta

Bestell-Nr. €/Stück  
**61 011 04 \***

**EICHELBERG**

**Diverse Ersatzteile**



**Kartusche**  
 • KN40  
 • Ref.-Nr.: 44044000

Bestell-Nr. €/Stück  
**93 945 11 \***



**Oberteil**  
 • Passend für UP-Ventil  
 • DN 20 (3/4")  
 • Ref.-Nr.: 44027000

Bestell-Nr. €/Stück  
**93 945 15 \***



**Oberteil**  
 • Passend für UP-Ventil  
 • DN 15 (1/2")  
 • Ref.-Nr.: 44026900

Bestell-Nr. €/Stück  
**93 945 17 \***



**Kartusche**  
 • KN35E  
 • Ref.-Nr.: 44043500

Bestell-Nr. €/Stück  
**93 945 12 \***



**Oberteil**  
 • Passend für Serie Classica  
 • DN 20 (3/4")  
 • Ref.-Nr.: 44025100

Bestell-Nr. €/Stück  
**93 945 20 \***



**Oberteil**  
 • Passend für Standventil • Ref.-Nr.: 44044100  
 • DN 15 (1/2")  
 • 90°

Bestell-Nr. €/Stück  
**93 945 18 \***



**Umsteller**  
 • Passend für Wannenbatterien Serie Modern  
 • Ref.-Nr.: 44042526

Bestell-Nr. €/Stück  
**93 945 16 \***



**Umsteller**  
 • Passend für Wannenbatterien bis Bj. 97  
 • Ref.-Nr.: 44002826

Bestell-Nr. €/Stück  
**93 945 19 \***



**Umsteller**  
 • Passend für Wannenbatterien ab Bj. 97  
 • Ref.-Nr.: 44008626

Bestell-Nr. €/Stück  
**93 945 10 \***



**Umsteller**  
 • Passend für UP-Einhandwannenbatterien  
 • Ref.-Nr.: 44001826

Bestell-Nr. €/Stück  
**93 945 09 \***



**Dichtungsset**  
 • Passend für Spültischmischer ab Bj. 03/97  
 • Ref.-Nr.: 44080900

Bestell-Nr. €/Set  
**93 945 13 \***



**Diverse Ersatzteile**



**Quarz-Schaltuhr für Elfatherm K1 und ME**

- Passend für Elfatherm K1 und ME
- Ref.-Nr.: 99 677 586

Bestell-Nr. €/Stück  
**61 016 53 \* \***



**Vorlaufanlegefühler 1KΩ PTC**

- Passend für Elfatherm K1, E25, ME80, E6 und E8
- ø: 6 mm
- Messbereich: 0°C bis +120°C
- Kabellänge: 3 m

Bestell-Nr. €/Stück  
**61 016 08 \* \***



**Kessel-/Speicherfühler 1KΩ PTC**

- Passend für Elfatherm K1, E25, ME80, E6 und E8
- ø: 6 mm
- Mit Andruckfeder für Tauchrohre bis Messbereich 0°C bis +120°C
- Kabellänge: 3 m

Bestell-Nr. €/Stück  
**61 016 03 \* \***



**Vorlaufanlegefühler 5 KΩ NTC**

- Passend für Elfatherm Logo Basic, Logo 0321 E8 und Merlin
- ø: 6 mm
- Messbereich: 0° C bis +120°C
- Kabellänge: 3 m

Bestell-Nr. €/Stück  
**61 018 33 \* \***



**Kessel-/Speicherfühler 5KΩ NTC**

- Passend für Elfatherm Logo Basic, Logo 0321 E8 und Merlin
- ø: 6 mm
- Mit Andruckfeder für Tauchrohre bis Messbereich 0°C bis + 120°C
- Kabellänge: 3 m

Bestell-Nr. €/Stück  
**61 016 44 \* \***



**Speicherfühler**

- Passend für Elster SD1-SD3, SG2-SG 3
- PVC, 2 m lang

Bestell-Nr. €/Stück  
**97 002 41 \* \***



**Kollektorfühler**

- Passend für Elster SD1 - SD2, SG2 - SG3
- Silikon
- Kabellänge: 3 m

Bestell-Nr. €/Stück  
**97 002 42 \* \***

**Kollektorfühler 5K NTC**

- Passend für Elfatherm Logo Basic, Logo 0321 E8 und Merlin
- Kabellänge: 2 m

Bestell-Nr. €/Stück  
**61 018 35 \* \***



**Außenfühler 1KΩ PTC**

- Passend für Elfatherm K1, E25, ME80, E6 und E8

Bestell-Nr. €/Stück  
**61 016 07 \* \***

**Außenfühler 5 KΩ NTC**

- Passend für Elfatherm Logo Basic, Logo 0321 E8 und Merlin

Bestell-Nr. €/Stück  
**61 018 32 \* \***

**EVENES**

**Ersatzteile für Unterputz-Spülkasten 187.1200**

- Ab 2001
- P-IX 8155/1
- Für Betätigung von oben oder von vorn
- Für 2-Mengen Spülung

Position	Typ	Bestell-Nr.	€/Stück
A 1	Halteflaschen 1 Paar	93 947 11	*
A 2	Verschlussplatte	93 947 12	*
A 3	Abdeckplatte	93 947 13	*
A 6	Gummi-Lippendichtung für Spülrohrbogen	93 946 79	*
I 1	Universal-Füllventil bis Bj.02/2014	93 947 03	*
I 1.1	Anschluss-Schlauch, ohne Eckventil, bis Bj.02/2014	93 947 14	*
I 1.2	Füllventil ab Bj.02/2014	93 947 05	*
I 1.3	Anschluss-Schlauch, ohne Eckventil, ab Bj.02/2014	93 947 15	*
I 2	Füllventil-Halterung, bis Bj.02/2014	93 947 16	*
I 2.1	Füllventil-Halterung, ab Bj.02/2014	93 947 17	*
I 3	Ablaufventil komplett	93 947 18	*
I 4	Ventildichtung	93 947 09	*
I 5	Brücke	93 947 19	*
I 6	Betätigungseinheit	93 947 20	*

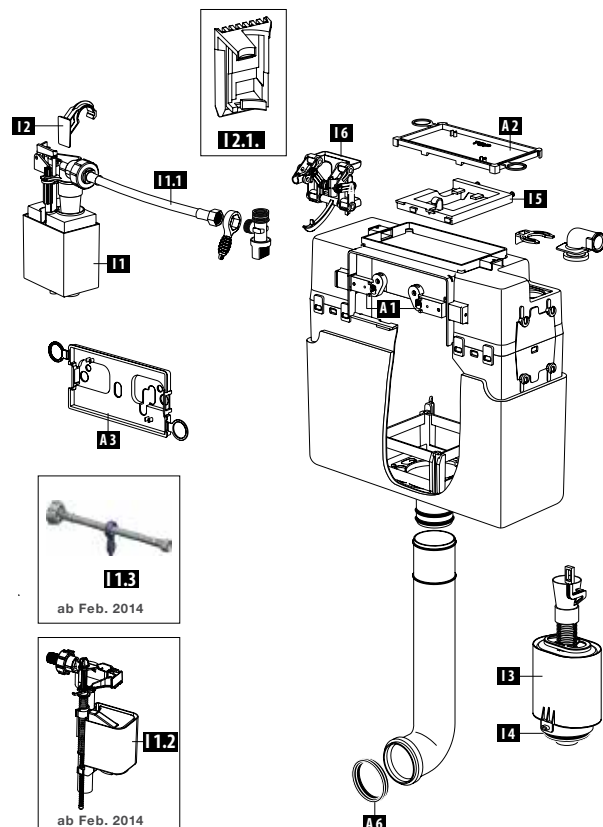

**info** Passende Betätigungsplatte  
 Enzo 93 941 23



## Ersatzteile für Unterputz-Spülkasten 189.0400

- Ab 2010
- P-IX 8155/I
- Für 2-Mengen Spülung oder Start-Stopp-Spülung

Position	Typ	Bestell-Nr.	€/Stück
A 2	Abdeckplatte mit Winkelhebeln	93 947 21	*
A 6	Gummi-Lippendichtung für Spülrohrbogen	93 946 79	*
I 1	Universal-Füllventil bis Bj.02/2014	93 947 03	*
I 1.1	Anschluss-Schlauch, ohne Eckventil, bis Bj.02/2014	93 947 04	*
I 1.2	Füllventil ab Bj.02/2014	93 947 05	*
I 1.3	Anschluss-Schlauch, ohne Eckventil, ab BJ.02/2014	93 947 06	*
I 2	Halter für Füllventil	93 947 22	*
I 3	Ablaufventil komplett	93 947 23	*
I 4	Dichtung für Ablaufventil	93 947 24	*

**info**  
Passende Betätigungsplatte  
93 941 24 + 93 941 25

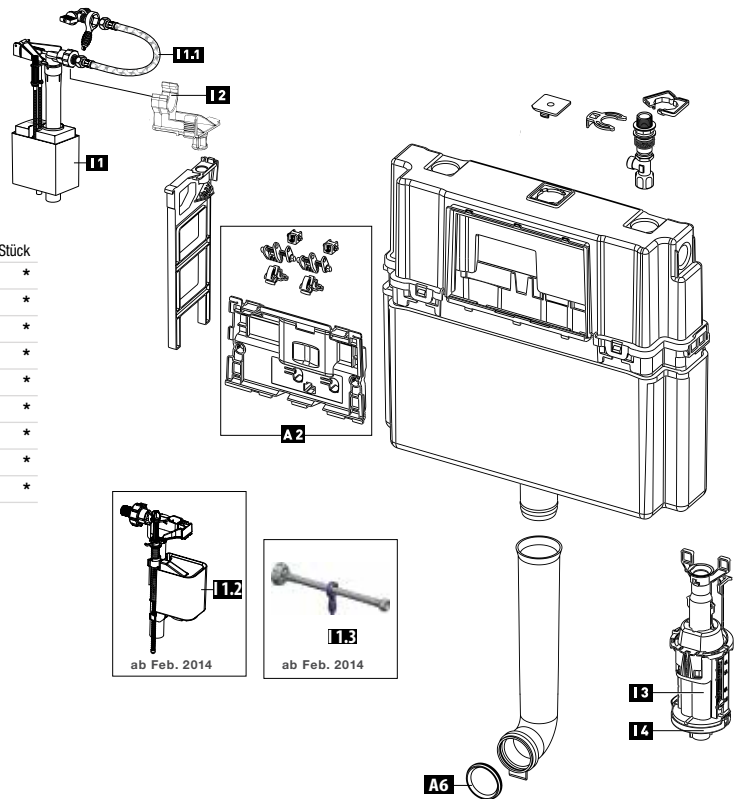

## Ersatzteile für Aufputz-Spülkasten 122.0001

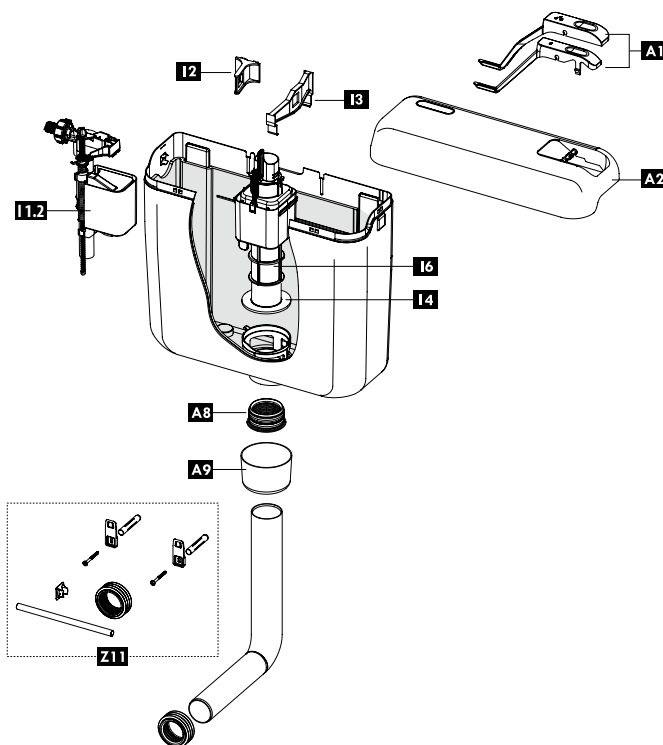

Position	Typ	Bestell-Nr.	€/Stück
A 1	Funktionstasten weiß	93 947 30	*
A 2	Spülkastendeckel weiß	93 947 31	*
A 8	Spülrohrdichtung	93 947 32	*
A 9	Rosette weiß	93 947 33	*
I 3	Füllventilhalter 1	93 947 34	*
I 2	Füllventilhalter 2	93 947 35	*
I 1.2	Füllventil ab Bj.02/2014	93 947 05	*
I 6	Ablaufventil komplett	93 947 36	*
I 4	Dichtung für Ablaufventil	93 947 24	*
Z 11	Servicepackung	93 947 37	*

## Verlängerungsset zu Betätigungsplatten

- Passend zu evenes Betätigungsplatten Elwa, Ecko, Emon rund und eckig
- Verlängerungs-Set für Mod. 189 (Betätigung von vorne)
- Verlängerung der Betätigungsplatte bei zu tief sitzendem Unterputzspülkasten

Bestell-Nr.	€/Set
93 009 65	*

- Passend zu evenes Betätigungsplatten Enzo
- Verlängerungs-Set für Mod. 187 (Betätigung von vorne/oben)
- Verlängerung der Betätigungsplatte bei zu tief sitzendem Unterputzspülkasten

Bestell-Nr.	€/Set
93 009 64	*

## Ersatzteile für Duschrinne

- Passend für evenes Duschrinnen

Länge [mm]	Bestell-Nr.	€/Stück
600	93 163 00	*
700	93 163 01	*
800	93 163 02	*
900	93 163 03	*
1000	93 163 04	*

- Passend für evenes Duschrinnen



Typ	Sperrwasserhöhe [mm]	Einbauhöhe [mm]	Bestell-Nr.	€/Stück
Sanierungsmodell	35	74	93 729 43	*
Standardmodell	50	89	93 729 44	*

- Passend für evenes Duschrinnen



Bestell-Nr.	€/Stück
93 012 27	*

**Kartuschen**



• **Passend für Serie Live 2.0** Waschtischmischer (Bestell-Nr.: 93 993 11, 93 993 12), **Serie Ejan** Spültischmischer (Bestell-Nr.: 93 993 29), Brausemischer (Bestell-Nr.: 93 993 31), **Serie Ewan** Spültischmischer (Bestell-Nr.: 93 993 39), Brausemischer (Bestell-Nr.: 93 993 41), **Serie Buero** Spültischmischer (Bestell-Nr.: 93 151 47)

Bestell-Nr. €/Stück  
**93 150 33** \*



• **Passend für Serie Inox Top** Spültischmischer (Bestell-Nr.: 93 720 34, 93 210 14), **Serie Inox Colorado** Spültischmischer (Bestell-Nr.: 93 720 29, 93 210 09, 93 720 50, 93 708 93, 93 725 04, 93 725 05), **Serie Inox Duna** Spültischmischer (Bestell-Nr.: 93 720 26, 93 210 06)

• ø: 40 mm  
• Ref.-Nr.: ACC 2024

Bestell-Nr. €/Stück  
**93 701 49** \*



• **Passend für Serie Rumba II** Waschtischmischer (Bestell-Nr.: 93 776 15), Spültischmischer (Bestell-Nr.: 93 776 20, 93 776 18, 93 955 51, 93 776 16, 93 962 76, 93 962 80) **Serie Salsa** Waschtisch (Bestell-Nr.: 93 955 54), Spültischmischer (Bestell-Nr.: 93 955 35, 93 955 34)

• ø: 40 mm

Bestell-Nr. €/Stück  
**93 915 78** \*



• **Passend für Serie Everly** Waschtischmischer (Bestell-Nr.: 93 963 57, 93 963 59), Bidetmischer (Bestell-Nr.: 93 963 58), Wannenmische (Bestell-Nr.: 93 963 60), **Serie Enove** Spültischmischer (Bestell-Nr.: 93 963 56)

• ø: 35 mm  
• Ref.-Nr.: 86D0200000

Bestell-Nr. €/Stück  
**93 912 51** \*



• **Passend für Serie Inox Easy** Waschtischmischer (Bestell-Nr.: 93 209 62, 93 209 63) **Serie Inox Round** Waschtischmischer (Bestell-Nr.: 93 210 15, 93 210 16, 93 210 17), Wannenmischer (Bestell-Nr.: 93 209 70, 93 012 32), Brausemischer (Bestell-Nr.: 93 209 71) **Serie Inox Cubo** Waschtischmischer **Serie Inox Colorado** Spültischmischer (Bestell-Nr.: 93 720 48, 93 708 91, 93 720 27, 93 210 07)

• ø: 35 mm

• Ref.-Nr.: ACC 2012

Bestell-Nr. €/Stück  
**93 701 46** \*



• **Passend für Serie Top II** Waschtischmischer ND (Bestell-Nr.: 93 208 02), Spültischmischer (Bestell-Nr.: 93 208 10, 93 208 11, 93 709 40, 93 208 06, 93 208 07, 93 208 08, 93 208 09, 93 709 41) **Serie Swingo II** Spültischmischer (Bestell-Nr.: 93 208 33, 93 208 34, 93 208 35, 93 208 36)

• ø: 40 mm  
• Ref.-Nr.: 86D0100-006

Bestell-Nr. €/Stück  
**93 063 95** \*



• **Passend für Serie Ecol** Wannenmischer (Bestell-Nr.: 93 993 24), Brausemischer (Bestell-Nr.: 93 993 25), Spültischmischer (Bestell-Nr.: 93 993 26), **Serie Ejan** Wannenmischer (Bestell-Nr.: 93 993 30), **Serie Ewan** Waschtischmischer (Bestell-Nr.: 93 993 37), Bidetmischer (Bestell-Nr.: 93 993 38), Wannenmischer (Bestell-Nr.: 93 993 40) **Serie Queen 2.0** Waschtischmischer (Bestell-Nr.: 93 993 14), Wannenmischer (Bestell-Nr.: 93 993 15), Brausemischer (Bestell-Nr.: 93 993 16) **Serie Top 2.0** Waschtischmischer (Bestell-Nr.: 93 993 17), Wannenmischer (Bestell-Nr.: 93 993 18), Brausemischer (Bestell-Nr.: 93 993 19)

Bestell-Nr. €/Stück  
**93 150 36** \*



• **Passend für Serie Rumba** Spültischmischer (Bestell-Nr.: 93 776 19, 93 776 17, 93 955 50) **Serie Rumba II** Waschtischmischer (Bestell-Nr.: 93 024 34), Bidetmischer (Bestell-Nr.: 93 024 35), Wannenmischer (Bestell-Nr.: 93 024 38), Brausemischer (Bestell-Nr.: 93 024 37), Spültischmischer (Bestell-Nr.: 93 024 36) **Serie Rumba III** Spültischmischer (Bestell-Nr.: 93 962 75, 93 962 79, 93 962 81, 93 962 82) **Serie Samba** Waschtischmischer (Bestell-Nr.: 93 912 65), Wannenmischer (Bestell-Nr.: 93 912 67), Brausemischer (Bestell-Nr.: 93 912 66), Spültischmischer (Bestell-Nr.: 93 912 68) **Serie Salsa** Waschtischmischer (Bestell-Nr.: 93 912 69, 93 955 53), Wannenmischer (Bestell-Nr.: 93 912 71), Brausemischer (Bestell-Nr.: 93 912 70), Spültischmischer (Bestell-Nr.: 93 955 33, 93 912 72)

• ø: 40 mm  
• Ref.-Nr.: 89 005 12

Bestell-Nr. €/Stück  
**93 024 40** \*



• **Passend für Serie Inox Easy** Wannenmischer (Bestell-Nr.: 93 209 64), Brausemischer (Bestell-Nr.: 93 209 65) **Serie Inox Round** Wannenmischer (Bestell-Nr.: 93 209 70) **Serie Inox Cubo** Wannenmischer (Bestell-Nr.: 93 209 79), Brausemischer (Bestell-Nr.: 93 209 80) **Serie Inox Colorado** Spültischmischer (Bestell-Nr.: 93 720 38, 93 210 31, 93 720 52, 93 708 95) **Serie Inox Noblesse** Spültischmischer (Bestell-Nr.: 93 725 10, 93 725 11)

• ø: 35 mm  
• Ref.-Nr.: ACC 2014

Bestell-Nr. €/Stück  
**93 701 47** \*



• **Passend für Serie Tango II** Waschtischmischer (Bestell-Nr.: 93 714 80), Bidetmischer (Bestell-Nr.: 93 714 81), Wannenmischer (Bestell-Nr.: 93 029 47) **Serie Top II** Waschtischmischer (Bestell-Nr.: 93 709 43, 93 208 01), Bidetmischer (Bestell-Nr.: 93 208 03), Waschtischmischer (Bestell-Nr.: 93 208 01), Wannenmischer (Bestell-Nr.: 93 709 42, 93 208 04), Brausemischer (Bestell-Nr.: 93 709 44, 93 208 05) **Serie Swingo** Wand-Spültischmischer (Bestell-Nr.: 93 208 22) **Serie Goodlife** Wand-Spültischmischer (Bestell-Nr.: 93 153 39)

• ø: 40 mm  
• Ref.-Nr.: 86D0010000

Bestell-Nr. €/Stück  
**93 907 61** \*



• **Passend für Serie Omega** Wannenmischer (Bestell-Nr.: 93 904 86), Waschtischmischer (Bestell-Nr.: 93 904 82, 93 904 85, 93 904 83), Bidetmischer (Bestell-Nr.: 93 904 84), Brausemischer (Bestell-Nr.: 93 904 88) **Serie Enver** Wannenmischer (Bestell-Nr.: 93 068 90), Brausemischer (Bestell-Nr.: 93 068 91) **Serie Enzan** Waschtisch hohe Ausführung (Bestell-Nr.: 93 066 76), Brausemischer (Bestell-Nr.: 93 066 83) **Serie Enzan Nero** Waschtischmischer (Bestell-Nr.: 93 161 27), Brausemischer (Bestell-Nr.: 93 161 30)

• ø: 35 mm  
• Ref.-Nr.: A820

Bestell-Nr. €/Stück  
**93 907 79** \*



• **Passend für Serie Enzan** Waschtischmischer (Bestell-Nr.: 93 066 75), Bidetmischer (Bestell-Nr.: 93 066 78), Wannenmischer (Bestell-Nr.: 93 066 82) **Serie Enzan Nero** Waschtischmischer (Bestell-Nr.: 93 161 26), Bidetmischer (Bestell-Nr.: 93 161 25), Wannenmischer (Bestell-Nr.: 93 161 28) **Serie Evando** Waschtischmischer (Bestell-Nr.: 93 064 47-48), Bidetmischer (Bestell-Nr.: 93 064 50), Wannenmischer (Bestell-Nr.: 93 064 51), Brausemischer (Bestell-Nr.: 93 064 52)

• ø: 35 mm  
• Ref.-Nr.: A821

Bestell-Nr. €/Stück  
**93 149 89** \*



• **Passend für Serie Diva** 3-Loch-Wannenrandmischer (Bestell-Nr.: 93 904 68), Wannenmischer bodenstehend (Bestell-Nr.: 93 904 69), Brausemischer (Bestell-Nr.: 93 726 80, 93 726 79), Wannenmischer (Bestell-Nr.: 93 726 83) **Serie Skyline** UP-Waschtischmischer (Bestell-Nr.: 93 904 75), Waschtischmischer (Bestell-Nr.: 93 904 76), 3-Loch-Wannenrandmischer (Bestell-Nr.: 93 727 05), Wandwaschtischmischer (Bestell-Nr.: 93 727 16), Brausemischer (Bestell-Nr.: 93 727 14, 93 727 18), Wannenmischer (Bestell-Nr.: 93 727 13, 93 727 19, 93 904 72) **Serie Enzan** Spültischmischer (Bestell-Nr.: 93 124 85, 93 124 87, 93 124 88, 93 124 89, 93 124 91, 93 124 92) **Serie Enzan Nero** Wand-Waschtischmischer (Bestell-Nr.: 93 161 31) **Serie Nestos** Brausesystem (Bestell-Nr.: 93 160 82) **Serie Enver** Spültischmischer (Bestell-Nr.: 93 124 99)

• ø: 35 mm  
• Ref.-Nr.: A825 / R50

Bestell-Nr. €/Stück  
**93 766 47** \*



• **Passend für Serie Diva** Wannenmischer (Bestell-Nr.: 93 726 74), Brausemischer (Bestell-Nr.: 93 726 85), Waschtischmischer (Bestell-Nr.: 93 726 77, 93 726 76, 93 726 78) **Serie Skyline** Wannenmischer (Bestell-Nr.: 93 727 03, 93 727 04), Brausemischer (Bestell-Nr.: 93 727 12), Waschtischmischer (Bestell-Nr.: 93 727 06, 93 727 07, 93 904 73), Bidetmischer (Bestell-Nr.: 93 727 10)

• ø: 25 mm  
• Ref.-Nr.: A846

Bestell-Nr. €/Stück  
**93 766 46** \*

**info** Weitere Kartuschen und Infos im Online-Shop.



• **Passend für Serie Atmos** Waschtischmischer (Bestell-Nr.: 93 727 24), Bidetmischer (Bestell-Nr.: 93 727 26), Wannenmischer (Bestell-Nr.: 93 727 23), Brausemischer (Bestell-Nr.: 93 727 33)

• ø: 40 mm  
• Ref.-Nr.: S50

Bestell-Nr. €/Stück  
**93 766 48** \*



• **Passend für Serie Evelia** Wandwaschtischmischer (Bestell-Nr.: 93 069 73), Brausemischer (Bestell-Nr.: 93 069 76), Spültischmischer (Bestell-Nr.: 93 069 78, 93 069 79), UP-Fertigmontageset Wannen-/Brausemischer (Bestell-Nr.: 93 069 81, 93 069 82)

• ø: 35 mm  
• Ref.-Nr.: Z295409000



Bestell-Nr. €/Stück  
**93 146 51** \*

**Kartuschen**





 <ul style="list-style-type: none"> <li>• <b>Passend für Serie Tango II</b> Brausemischer (Bestell-Nr.: 93 714 83) <b>Serie Kos</b> Wannenmischer bodenstehend (Bestell-Nr.: 93 709 51)</li> <li>• ø: 40 mm</li> <li>• Ref.-Nr.: 86D0100000</li> </ul> <table border="0"> <tr> <td>Bestell-Nr.</td> <td>€/Stück</td> </tr> <tr> <td><b>93 766 35</b></td> <td>*</td> </tr> </table>	Bestell-Nr.	€/Stück	<b>93 766 35</b>	*	 <ul style="list-style-type: none"> <li>• <b>Passend für Serie Kubo</b> UP-Wannenmischer (Bestell-Nr.: 93 955 37), UP-Brausemischer (Bestell-Nr.: 93 955 60)</li> <li>• ø: 35 mm</li> <li>• Ref.-Nr.: 86D030RD00</li> </ul> <table border="0"> <tr> <td>Bestell-Nr.</td> <td>€/Stück</td> </tr> <tr> <td><b>93 910 18</b></td> <td>*</td> </tr> </table>	Bestell-Nr.	€/Stück	<b>93 910 18</b>	*	 <ul style="list-style-type: none"> <li>• <b>Passend für Serie Evelia</b> Waschtischmischer (Bestell-Nr.: 93 069 70, 93 069 67, 93 069 68, 93 069 69, 93 069 71, 93 069 72), Bidetmischer (Bestell-Nr.: 93 069 75), Wannenmischer (Bestell-Nr.: 93 069 77)</li> <li>• ø: 35 mm</li> <li>• Ref.-Nr.: ZZ95435000</li> </ul> <table border="0"> <tr> <td>Bestell-Nr.</td> <td>€/Stück</td> </tr> <tr> <td><b>93 146 50</b></td> <td>*</td> </tr> </table>	Bestell-Nr.	€/Stück	<b>93 146 50</b>	*
Bestell-Nr.	€/Stück													
<b>93 766 35</b>	*													
Bestell-Nr.	€/Stück													
<b>93 910 18</b>	*													
Bestell-Nr.	€/Stück													
<b>93 146 50</b>	*													
 <ul style="list-style-type: none"> <li>• <b>Passend für Serie Dokos</b> Wand-Waschtischmischer (Bestell-Nr.: 93 720 87), Brausemischer (Bestell-Nr.: 93 720 81), Wannenmischer (Bestell-Nr.: 93 720 82)</li> <li>• ø: 35 mm</li> <li>• Ref.-Nr.: ZZ954090</li> </ul> <table border="0"> <tr> <td>Bestell-Nr.</td> <td>€/Stück</td> </tr> <tr> <td><b>93 766 96</b></td> <td>*</td> </tr> </table>	Bestell-Nr.	€/Stück	<b>93 766 96</b>	*	 <ul style="list-style-type: none"> <li>• <b>Passend für Serie Rhodos</b> Waschtischmischer (Bestell-Nr.: 93 700 15), Bidetmischer (Bestell-Nr.: 93 700 16), Brausemischer (Bestell-Nr.: 93 700 14)</li> <li>• ø: 40 mm</li> <li>• Ref.-Nr.: KM.08</li> </ul> <table border="0"> <tr> <td>Bestell-Nr.</td> <td>€/Stück</td> </tr> <tr> <td><b>93 701 59</b></td> <td>*</td> </tr> </table>	Bestell-Nr.	€/Stück	<b>93 701 59</b>	*	 <ul style="list-style-type: none"> <li>• <b>Passend für Serie Dokos</b> Waschtischmischer (Bestell-Nr.: 93 720 77, 93 720 79, 93 720 80), Bidetmischer (Bestell-Nr.: 93 720 78)</li> <li>• ø: 25 mm</li> <li>• Ref.-Nr.: ZZ942400</li> </ul> <table border="0"> <tr> <td>Bestell-Nr.</td> <td>€/Stück</td> </tr> <tr> <td><b>93 766 95</b></td> <td>*</td> </tr> </table>	Bestell-Nr.	€/Stück	<b>93 766 95</b>	*
Bestell-Nr.	€/Stück													
<b>93 766 96</b>	*													
Bestell-Nr.	€/Stück													
<b>93 701 59</b>	*													
Bestell-Nr.	€/Stück													
<b>93 766 95</b>	*													
 <ul style="list-style-type: none"> <li>• <b>Passend für Serie Goodlife</b> Waschtischmischer (Bestell-Nr.: 93 912 52, 93 912 53, 93 912 54, 93 912 55)</li> <li>• ø: 35 mm</li> <li>• Ref.-Nr.: 86D02000KX</li> </ul> <table border="0"> <tr> <td>Bestell-Nr.</td> <td>€/Stück</td> </tr> <tr> <td><b>93 912 50</b></td> <td>*</td> </tr> </table>	Bestell-Nr.	€/Stück	<b>93 912 50</b>	*	 <ul style="list-style-type: none"> <li>• <b>Passend für Serie Emirja</b> Wannenmischer (Bestell-Nr.: 93 993 34), Spültischmischer (Bestell-Nr.: 93 993 36)</li> </ul> <table border="0"> <tr> <td>Bestell-Nr.</td> <td>€/Stück</td> </tr> <tr> <td><b>93 150 40</b></td> <td>*</td> </tr> </table>	Bestell-Nr.	€/Stück	<b>93 150 40</b>	*	 <ul style="list-style-type: none"> <li>• <b>Passend für Serie Kos</b> Wand-Waschtischmischer (Bestell-Nr.: 93 500 14)</li> <li>• ø: 35 mm</li> <li>• Ref.-Nr.: KM.11</li> </ul> <table border="0"> <tr> <td>Bestell-Nr.</td> <td>€/Stück</td> </tr> <tr> <td><b>93 766 94</b></td> <td>*</td> </tr> </table>	Bestell-Nr.	€/Stück	<b>93 766 94</b>	*
Bestell-Nr.	€/Stück													
<b>93 912 50</b>	*													
Bestell-Nr.	€/Stück													
<b>93 150 40</b>	*													
Bestell-Nr.	€/Stück													
<b>93 766 94</b>	*													
 <ul style="list-style-type: none"> <li>• <b>Passend für Serie Live 2.0</b> Wandwaschtischmischer (Bestell-Nr.: 93 993 13)</li> </ul> <table border="0"> <tr> <td>Bestell-Nr.</td> <td>€/Stück</td> </tr> <tr> <td><b>93 150 39</b></td> <td>*</td> </tr> </table>	Bestell-Nr.	€/Stück	<b>93 150 39</b>	*	 <ul style="list-style-type: none"> <li>• <b>Passend für Serie Inox Round</b> Waschtischmischer (Bestell-Nr.: 93 016 21), Bidetmischer (Bestell-Nr.: 93 016 22)</li> </ul> <table border="0"> <tr> <td>Bestell-Nr.</td> <td>€/Stück</td> </tr> <tr> <td><b>93 705 99</b></td> <td>*</td> </tr> </table>	Bestell-Nr.	€/Stück	<b>93 705 99</b>	*	 <ul style="list-style-type: none"> <li>• <b>Passend für Serie Salsa</b> Spültischmischer (Bestell-Nr.: 93 955 45, 93 146 17)</li> <li>• ø: 35 mm</li> </ul> <table border="0"> <tr> <td>Bestell-Nr.</td> <td>€/Stück</td> </tr> <tr> <td><b>93 955 46</b></td> <td>*</td> </tr> </table>	Bestell-Nr.	€/Stück	<b>93 955 46</b>	*
Bestell-Nr.	€/Stück													
<b>93 150 39</b>	*													
Bestell-Nr.	€/Stück													
<b>93 705 99</b>	*													
Bestell-Nr.	€/Stück													
<b>93 955 46</b>	*													
 <ul style="list-style-type: none"> <li>• <b>Passend für Serie Inox Cubo</b> Wannenmischer (Bestell-Nr.: 93 209 79)</li> </ul> <table border="0"> <tr> <td>Bestell-Nr.</td> <td>€/Stück</td> </tr> <tr> <td><b>93 150 79</b></td> <td>*</td> </tr> </table>	Bestell-Nr.	€/Stück	<b>93 150 79</b>	*	 <ul style="list-style-type: none"> <li>• <b>Passend für Serie Inox Round</b> Wannenmischer (Bestell-Nr.: 93 012 32)</li> </ul> <table border="0"> <tr> <td>Bestell-Nr.</td> <td>€/Stück</td> </tr> <tr> <td><b>93 150 81</b></td> <td>*</td> </tr> </table>	Bestell-Nr.	€/Stück	<b>93 150 81</b>	*	 <ul style="list-style-type: none"> <li>• <b>Passend für Spültischmischer Chamiza</b> (Bestell-Nr.: 93 175 23)</li> </ul> <table border="0"> <tr> <td>Bestell-Nr.</td> <td>€/Stück</td> </tr> <tr> <td><b>93 176 13</b></td> <td>*</td> </tr> </table>	Bestell-Nr.	€/Stück	<b>93 176 13</b>	*
Bestell-Nr.	€/Stück													
<b>93 150 79</b>	*													
Bestell-Nr.	€/Stück													
<b>93 150 81</b>	*													
Bestell-Nr.	€/Stück													
<b>93 176 13</b>	*													
 <ul style="list-style-type: none"> <li>• <b>Passend für Komplett duschen</b> (Bestell-Nr.: 93 979 73 - 80)</li> </ul> <table border="0"> <tr> <td>Bestell-Nr.</td> <td>€/Stück</td> </tr> <tr> <td><b>93 076 29</b></td> <td>*</td> </tr> </table>	Bestell-Nr.	€/Stück	<b>93 076 29</b>	*	 <ul style="list-style-type: none"> <li>• <b>Passend für Serie Fiji</b> Brausesystem (Bestell-Nr.: 93 726 40)</li> <li>• ø: 35 mm</li> <li>• Ref.-Nr.: 2AACZ0398000</li> </ul> <table border="0"> <tr> <td>Bestell-Nr.</td> <td>€/Stück</td> </tr> <tr> <td><b>93 151 10</b></td> <td>*</td> </tr> </table>	Bestell-Nr.	€/Stück	<b>93 151 10</b>	*	 <ul style="list-style-type: none"> <li>• <b>Passend für Serie Eske</b> Brausepaneel (Bestell-Nr.: 93 079 05)</li> <li>• ø: 40 mm</li> <li>• Ref.-Nr.: 50037</li> </ul> <table border="0"> <tr> <td>Bestell-Nr.</td> <td>€/Stück</td> </tr> <tr> <td><b>93 079 06</b></td> <td>*</td> </tr> </table>	Bestell-Nr.	€/Stück	<b>93 079 06</b>	*
Bestell-Nr.	€/Stück													
<b>93 076 29</b>	*													
Bestell-Nr.	€/Stück													
<b>93 151 10</b>	*													
Bestell-Nr.	€/Stück													
<b>93 079 06</b>	*													
 <ul style="list-style-type: none"> <li>• <b>Passend für Serie Esila</b> Brausepaneel (Bestell-Nr.: 93 079 03)</li> <li>• ø: 40 cm</li> <li>• Ref.-Nr.: 50036</li> </ul> <table border="0"> <tr> <td>Bestell-Nr.</td> <td>€/Stück</td> </tr> <tr> <td><b>93 079 04</b></td> <td>*</td> </tr> </table>	Bestell-Nr.	€/Stück	<b>93 079 04</b>	*	 <ul style="list-style-type: none"> <li>• <b>Passend für Serie Eske</b> Brausepaneel (Bestell-Nr.: 93 079 05)</li> <li>• Ref.-Nr.: 50038</li> </ul> <table border="0"> <tr> <td>Bestell-Nr.</td> <td>€/Stück</td> </tr> <tr> <td><b>93 079 07</b></td> <td>*</td> </tr> </table>	Bestell-Nr.	€/Stück	<b>93 079 07</b>	*	 <ul style="list-style-type: none"> <li>• <b>Passend für Serie Esila</b> Brausepaneel (Bestell-Nr.: 93 079 00)</li> <li>• Ref.-Nr.: 50035</li> </ul> <table border="0"> <tr> <td>Bestell-Nr.</td> <td>€/Stück</td> </tr> <tr> <td><b>93 079 02</b></td> <td>*</td> </tr> </table>	Bestell-Nr.	€/Stück	<b>93 079 02</b>	*
Bestell-Nr.	€/Stück													
<b>93 079 04</b>	*													
Bestell-Nr.	€/Stück													
<b>93 079 07</b>	*													
Bestell-Nr.	€/Stück													
<b>93 079 02</b>	*													
 <ul style="list-style-type: none"> <li>• <b>Passend für Serie Esben</b> Brausepaneel (Bestell-Nr.: 93 078 96)</li> <li>• Ref.-Nr.: 50287</li> </ul> <table border="0"> <tr> <td>Bestell-Nr.</td> <td>€/Stück</td> </tr> <tr> <td><b>93 029 18</b></td> <td>*</td> </tr> </table>	Bestell-Nr.	€/Stück	<b>93 029 18</b>	*	 <ul style="list-style-type: none"> <li>• <b>Passend für Serie Emirja</b> Waschtischmischer (Bestell-Nr.: 93 993 32), Bidetmischer (Bestell-Nr.: 93 993 33)</li> </ul> <table border="0"> <tr> <td>Bestell-Nr.</td> <td>€/Stück</td> </tr> <tr> <td><b>93 150 42</b></td> <td>*</td> </tr> </table>	Bestell-Nr.	€/Stück	<b>93 150 42</b>	*	 <ul style="list-style-type: none"> <li>• <b>Passend für Serie Ejan</b> Waschtischmischer (Bestell-Nr.: 93 993 27), Bidetmischer (Bestell-Nr.: 93 993 28)</li> </ul> <table border="0"> <tr> <td>Bestell-Nr.</td> <td>€/Stück</td> </tr> <tr> <td><b>93 150 34</b></td> <td>*</td> </tr> </table>	Bestell-Nr.	€/Stück	<b>93 150 34</b>	*
Bestell-Nr.	€/Stück													
<b>93 029 18</b>	*													
Bestell-Nr.	€/Stück													
<b>93 150 42</b>	*													
Bestell-Nr.	€/Stück													
<b>93 150 34</b>	*													
 <ul style="list-style-type: none"> <li>• <b>Passend für Serie Ewas</b> Brausesystem (Bestell-Nr.: 93 077 89), <b>Serie Evajo</b> Brausesystem (Bestell-Nr.: 93 077 90)</li> </ul> <table border="0"> <tr> <td>Bestell-Nr.</td> <td>€/Stück</td> </tr> <tr> <td><b>93 150 38</b></td> <td>*</td> </tr> </table>	Bestell-Nr.	€/Stück	<b>93 150 38</b>	*	 <ul style="list-style-type: none"> <li>• <b>Passend für Serie Design</b> Spültischmischer (Bestell-Nr.: 93 912 63, 93 912 64) <b>Serie Cubo</b> Wannenmischer bodenstehend (Bestell-Nr.: 93 901 78)</li> <li>• ø: 35 mm</li> <li>• Ref.-Nr.: 86D0300000</li> </ul> <table border="0"> <tr> <td>Bestell-Nr.</td> <td>€/Stück</td> </tr> <tr> <td><b>93 902 72</b></td> <td>*</td> </tr> </table>	Bestell-Nr.	€/Stück	<b>93 902 72</b>	*	 <ul style="list-style-type: none"> <li>• <b>Passend für Serie Evelia</b> UP-Thermostat (Bestell-Nr.: 93 069 83) <b>Serie Kos</b> UP-Thermostat (Bestell-Nr.: 93 151 38) <b>Serie Dokos</b> UP-Thermostat (Bestell-Nr.: 93 151 34)</li> <li>• Länge: 28 mm</li> </ul> <table border="0"> <tr> <td>Bestell-Nr.</td> <td>€/Set</td> </tr> <tr> <td><b>93 161 41</b></td> <td>*</td> </tr> </table>	Bestell-Nr.	€/Set	<b>93 161 41</b>	*
Bestell-Nr.	€/Stück													
<b>93 150 38</b>	*													
Bestell-Nr.	€/Stück													
<b>93 902 72</b>	*													
Bestell-Nr.	€/Set													
<b>93 161 41</b>	*													
 <ul style="list-style-type: none"> <li>• <b>Passend für Serie Retro 2.0</b> Waschtischmischer (Bestell-Nr.: 93 993 20, 93 993 21)</li> </ul> <table border="0"> <tr> <td>Bestell-Nr.</td> <td>€/Stück</td> </tr> <tr> <td><b>93 150 43</b></td> <td>*</td> </tr> </table>	Bestell-Nr.	€/Stück	<b>93 150 43</b>	*	 <ul style="list-style-type: none"> <li>• <b>Passend für Serie Moon</b> Brausesystem (Bestell-Nr.: 93 975 41) <b>Serie Rhodos</b> Brausesystem (Bestell-Nr.: 93 700 11) <b>Serie Evica</b> Brausesystem (Bestell-Nr.: 93 030 45)</li> </ul> <table border="0"> <tr> <td>Bestell-Nr.</td> <td>€/Stück</td> </tr> <tr> <td><b>93 153 16</b></td> <td>*</td> </tr> </table>	Bestell-Nr.	€/Stück	<b>93 153 16</b>	*	 <ul style="list-style-type: none"> <li>• <b>Passend für Serie Astra</b> Brausesystem (Bestell-Nr.: 93 016 46)</li> </ul> <table border="0"> <tr> <td>Bestell-Nr.</td> <td>€/Stück</td> </tr> <tr> <td><b>93 157 13</b></td> <td>*</td> </tr> </table>	Bestell-Nr.	€/Stück	<b>93 157 13</b>	*
Bestell-Nr.	€/Stück													
<b>93 150 43</b>	*													
Bestell-Nr.	€/Stück													
<b>93 153 16</b>	*													
Bestell-Nr.	€/Stück													
<b>93 157 13</b>	*													







**Kartuschen**

 <ul style="list-style-type: none"> <li>• <b>Passend für Serie Erzana</b> Brausepaneel (Bestell-Nr.: 93 078 95, 93 078 91)</li> <li>• Ref.-Nr.: 50032</li> </ul> <table border="0"> <tr> <td>Bestell-Nr.</td> <td>€/Stück</td> </tr> <tr> <td><b>93 078 93</b></td> <td>*</td> </tr> </table>	Bestell-Nr.	€/Stück	<b>93 078 93</b>	*	 <ul style="list-style-type: none"> <li>• <b>Passend für Serie Muun</b> Brausesystem (Bestell-Nr. 93 176 21)</li> </ul> <table border="0"> <tr> <td>Bestell-Nr.</td> <td>€/Stück</td> </tr> <tr> <td><b>93 176 25</b></td> <td>*</td> </tr> </table>	Bestell-Nr.	€/Stück	<b>93 176 25</b>	*	 <ul style="list-style-type: none"> <li>• <b>Passend für Serie Muun Nero</b> Brausesystem (Bestell-Nr. 93 176 22)</li> </ul> <table border="0"> <tr> <td>Bestell-Nr.</td> <td>€/Stück</td> </tr> <tr> <td><b>93 176 26</b></td> <td>*</td> </tr> </table>	Bestell-Nr.	€/Stück	<b>93 176 26</b>	*
Bestell-Nr.	€/Stück													
<b>93 078 93</b>	*													
Bestell-Nr.	€/Stück													
<b>93 176 25</b>	*													
Bestell-Nr.	€/Stück													
<b>93 176 26</b>	*													

**Thermostatkartuschen**

 <ul style="list-style-type: none"> <li>• <b>Passend für Serie Dokos</b> Thermostat Wannen-Set (Bestell-Nr.: 93 720 86), Thermostat Brausemischer (Bestell-Nr.: 93 720 85)</li> <li>• <b>Serie Evelia</b> Wannen-/Brauserthermostat (Bestell-Nr.: 93 151 31, 93 069 83)</li> <li>• Ref.-Nr.: 22.02.AR</li> </ul> <table border="0"> <tr> <td>Bestell-Nr.</td> <td>€/Stück</td> </tr> <tr> <td><b>93 766 91</b></td> <td>*</td> </tr> </table>	Bestell-Nr.	€/Stück	<b>93 766 91</b>	*	 <ul style="list-style-type: none"> <li>• <b>Passend für Serie Ellu</b> Brauserthermostat-Set (Bestell-Nr.: 93 975 39, 93 975 40)</li> <li>• <b>Serie Moon</b> Brausesystem (Bestell-Nr.: 93 975 41)</li> <li>• <b>Serie Rhodos</b> Brausesystem (Bestell-Nr.: 93 700 11)</li> <li>• <b>Serie Symi</b> Thermostatbrause-/wannenmischer (Bestell-Nr.: 93 015 41, 93 015 42)</li> <li>• Ref.-Nr.: 22.03C.AR</li> </ul> <table border="0"> <tr> <td>Bestell-Nr.</td> <td>€/Stück</td> </tr> <tr> <td><b>93 153 24</b></td> <td>*</td> </tr> </table>	Bestell-Nr.	€/Stück	<b>93 153 24</b>	*	 <ul style="list-style-type: none"> <li>• <b>Passend für Serie Mikros</b> Brausemischer (Bestell-Nr.: 93 709 48)</li> <li>• <b>Serie Brighton</b> Brausemischer (Bestell-Nr.: 93 709 49, 93 729 34)</li> <li>• <b>Serie Globus</b> Brausemischer (Bestell-Nr.: 93 016 50)</li> <li>• <b>Serie Dali</b> Wannenmischer (Bestell-Nr.: 93 938 46)</li> <li>• <b>Serie Artinos</b> Brausesystem (Bestell-Nr.: 93 158 02)</li> <li>• Ref.-Nr.: 81D9101000</li> </ul> <table border="0"> <tr> <td>Bestell-Nr.</td> <td>€/Stück</td> </tr> <tr> <td><b>93 016 67</b></td> <td>*</td> </tr> </table>	Bestell-Nr.	€/Stück	<b>93 016 67</b>	*
Bestell-Nr.	€/Stück													
<b>93 766 91</b>	*													
Bestell-Nr.	€/Stück													
<b>93 153 24</b>	*													
Bestell-Nr.	€/Stück													
<b>93 016 67</b>	*													
 <ul style="list-style-type: none"> <li>• <b>Passend für Serie Evelia</b> UP-Fertigmontage-Set (Bestell-Nr.: 93 069 83)</li> <li>• <b>Serie Kos</b> UP-Fertigmontage-Set (Bestell-Nr.: 93 151 38, 93 151 39)</li> <li>• Mit Umsteller</li> </ul> <table border="0"> <tr> <td>Bestell-Nr.</td> <td>€/Stück</td> </tr> <tr> <td><b>93 146 53</b></td> <td>*</td> </tr> </table>	Bestell-Nr.	€/Stück	<b>93 146 53</b>	*	 <ul style="list-style-type: none"> <li>• <b>Passend für Serie Korfu</b> Wannenthermostat (Bestell-Nr.: 93 700 06), Brauserthermostat (93 700 05)</li> <li>• <b>Serie Paros</b> Wannenthermostat (Bestell-Nr.: 93 700 08), Brauserthermostat (Bestell-Nr.: 93 700 07)</li> <li>• Ref.-Nr.: 24.02AB2PL</li> </ul> <table border="0"> <tr> <td>Bestell-Nr.</td> <td>€/Stück</td> </tr> <tr> <td><b>93 766 92</b></td> <td>*</td> </tr> </table>	Bestell-Nr.	€/Stück	<b>93 766 92</b>	*	 <ul style="list-style-type: none"> <li>• <b>Passend für Serie Skyline</b> Thermostat Brausemischer (Bestell-Nr.: 93 904 77)</li> <li>• Ref.-Nr. A850TH</li> </ul> <table border="0"> <tr> <td>Bestell-Nr.</td> <td>€/Stück</td> </tr> <tr> <td><b>93 907 86</b></td> <td>*</td> </tr> </table>	Bestell-Nr.	€/Stück	<b>93 907 86</b>	*
Bestell-Nr.	€/Stück													
<b>93 146 53</b>	*													
Bestell-Nr.	€/Stück													
<b>93 766 92</b>	*													
Bestell-Nr.	€/Stück													
<b>93 907 86</b>	*													
 <ul style="list-style-type: none"> <li>• <b>Passend für Serie Rumba</b> Brausemischer (Bestell-Nr.: 93 979 67-68)</li> </ul> <table border="0"> <tr> <td>Bestell-Nr.</td> <td>€/Stück</td> </tr> <tr> <td><b>93 979 70</b></td> <td>*</td> </tr> </table>	Bestell-Nr.	€/Stück	<b>93 979 70</b>	*	 <ul style="list-style-type: none"> <li>• <b>Passend für Serie Enzan</b> Brausesystem (Bestell-Nr.: 93 163 98, 93 163 99)</li> </ul> <table border="0"> <tr> <td>Bestell-Nr.</td> <td>€/Stück</td> </tr> <tr> <td><b>93 994 59</b></td> <td>*</td> </tr> </table>	Bestell-Nr.	€/Stück	<b>93 994 59</b>	*	 <ul style="list-style-type: none"> <li>• <b>Passend für Serie Muun Nero</b> Brausesystem (Bestell-Nr. 93 176 22)</li> </ul> <table border="0"> <tr> <td>Bestell-Nr.</td> <td>€/Stück</td> </tr> <tr> <td><b>93 176 24</b></td> <td>*</td> </tr> </table>	Bestell-Nr.	€/Stück	<b>93 176 24</b>	*
Bestell-Nr.	€/Stück													
<b>93 979 70</b>	*													
Bestell-Nr.	€/Stück													
<b>93 994 59</b>	*													
Bestell-Nr.	€/Stück													
<b>93 176 24</b>	*													
 <ul style="list-style-type: none"> <li>• <b>Passend für Serie Muun</b> Brausesystem (Bestell-Nr. 93 176 21)</li> </ul> <table border="0"> <tr> <td>Bestell-Nr.</td> <td>€/Stück</td> </tr> <tr> <td><b>93 176 23</b></td> <td>*</td> </tr> </table>	Bestell-Nr.	€/Stück	<b>93 176 23</b>	*	 <ul style="list-style-type: none"> <li>• <b>Passend für Serie Erzana</b> Brausepaneel (Bestell-Nr.: 93 078 95, 93 078 91)</li> <li>• Ref.-Nr.: 04873</li> </ul> <table border="0"> <tr> <td>Bestell-Nr.</td> <td>€/Stück</td> </tr> <tr> <td><b>93 078 92</b></td> <td>*</td> </tr> </table>	Bestell-Nr.	€/Stück	<b>93 078 92</b>	*	 <ul style="list-style-type: none"> <li>• <b>Passend für Serie Esila</b> Brausepaneel (Bestell-Nr.: 93 079 00)</li> <li>• Ref.-Nr.: 50019</li> </ul> <table border="0"> <tr> <td>Bestell-Nr.</td> <td>€/Stück</td> </tr> <tr> <td><b>93 079 01</b></td> <td>*</td> </tr> </table>	Bestell-Nr.	€/Stück	<b>93 079 01</b>	*
Bestell-Nr.	€/Stück													
<b>93 176 23</b>	*													
Bestell-Nr.	€/Stück													
<b>93 078 92</b>	*													
Bestell-Nr.	€/Stück													
<b>93 079 01</b>	*													
 <ul style="list-style-type: none"> <li>• <b>Passend für Serie Espen</b> Brausepaneel (Bestell-Nr.: 93 079 27)</li> <li>• Ref.-Nr.: 50018</li> </ul> <table border="0"> <tr> <td>Bestell-Nr.</td> <td>€/Stück</td> </tr> <tr> <td><b>93 078 99</b></td> <td>*</td> </tr> </table>	Bestell-Nr.	€/Stück	<b>93 078 99</b>	*	 <ul style="list-style-type: none"> <li>• <b>Passend für Komplett duschen</b> (Bestell-Nr.: 93 979 73 - 80)</li> </ul> <table border="0"> <tr> <td>Bestell-Nr.</td> <td>€/Stück</td> </tr> <tr> <td><b>93 076 28</b></td> <td>*</td> </tr> </table>	Bestell-Nr.	€/Stück	<b>93 076 28</b>	*	<div style="border: 1px solid blue; padding: 5px; display: inline-block;"> <p><b>info</b> Weitere Kartuschen und Infos im Online-Shop.</p> </div>				
Bestell-Nr.	€/Stück													
<b>93 078 99</b>	*													
Bestell-Nr.	€/Stück													
<b>93 076 28</b>	*													

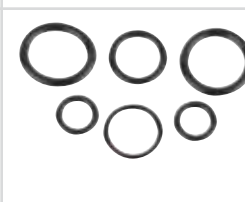
**Ersatzteile für Serie Comi**

 <ul style="list-style-type: none"> <li>• <b>Befestigungssatz</b></li> <li>• <b>Passend für Serie Comi</b> Waschtischmischer (Bestell-Nr.: 93 922 02), Spültischmischer (Bestell-Nr.: 93 921 99), Standventil (Bestell-Nr.: 93 922 03)</li> </ul> <table border="0"> <tr> <td>Bestell-Nr.</td> <td>€/Satz</td> </tr> <tr> <td><b>93 922 10</b></td> <td>*</td> </tr> </table>	Bestell-Nr.	€/Satz	<b>93 922 10</b>	*	 <ul style="list-style-type: none"> <li>• <b>Kreuzgriff</b></li> <li>• <b>Passend für Serie Comi</b> Waschtischmischer (Bestell-Nr.: 93 922 01), Wannenmischer (Bestell-Nr.: 93 921 99), Brausemischer (Bestell-Nr.: 93 922 00), Spültischmischer (Bestell-Nr.: 93 922 02)</li> </ul> <table border="0"> <tr> <td>Bestell-Nr.</td> <td>€/Stück</td> </tr> <tr> <td><b>93 922 04</b></td> <td>*</td> </tr> </table>	Bestell-Nr.	€/Stück	<b>93 922 04</b>	*
Bestell-Nr.	€/Satz								
<b>93 922 10</b>	*								
Bestell-Nr.	€/Stück								
<b>93 922 04</b>	*								
 <ul style="list-style-type: none"> <li>• <b>O-Ring-Set</b></li> <li>• <b>Passend für Serie Comi</b> Waschtischmischer (Bestell-Nr.: 93 922 02), Spültischmischer (Bestell-Nr.: 93 921 99)</li> </ul> <table border="0"> <tr> <td>Bestell-Nr.</td> <td>€/Set</td> </tr> <tr> <td><b>93 922 08</b></td> <td>*</td> </tr> </table>	Bestell-Nr.	€/Set	<b>93 922 08</b>	*	 <ul style="list-style-type: none"> <li>• <b>O-Ring-Set</b></li> <li>• <b>Passend für Serie Comi</b> Wannenmischer (Bestell-Nr.: 93 922 01)</li> </ul> <table border="0"> <tr> <td>Bestell-Nr.</td> <td>€/Set</td> </tr> <tr> <td><b>93 922 09</b></td> <td>*</td> </tr> </table>	Bestell-Nr.	€/Set	<b>93 922 09</b>	*
Bestell-Nr.	€/Set								
<b>93 922 08</b>	*								
Bestell-Nr.	€/Set								
<b>93 922 09</b>	*								
 <ul style="list-style-type: none"> <li>• <b>Oberteil</b></li> <li>• <b>Passend für Serie Comi</b> Waschtischmischer (Bestell-Nr.: 93 922 01), Wannenmischer (Bestell-Nr.: 93 921 99), Brausemischer (Bestell-Nr.: 93 922 00), Standventil (Bestell-Nr.: 93 922 03), Spültischmischer (Bestell-Nr.: 93 922 02)</li> </ul> <table border="0"> <tr> <td>Bestell-Nr.</td> <td>€/Stück</td> </tr> <tr> <td><b>93 922 07</b></td> <td>*</td> </tr> </table>	Bestell-Nr.	€/Stück	<b>93 922 07</b>	*	<table border="0"> <tr> <td>Bestell-Nr.</td> <td>€/Stück</td> </tr> <tr> <td><b>93 922 07</b></td> <td>*</td> </tr> </table>	Bestell-Nr.	€/Stück	<b>93 922 07</b>	*
Bestell-Nr.	€/Stück								
<b>93 922 07</b>	*								
Bestell-Nr.	€/Stück								
<b>93 922 07</b>	*								

\* Unsere tagesaktuellen Preise finden Sie auf [www.weinmann-schanz.de](http://www.weinmann-schanz.de)

**Ersatzteile für Serie Diva, Dokos, Ekta, Enver**

 <p><b>UP-Verlängerung</b></p> <ul style="list-style-type: none"> <li>• <b>Passend für Serie Diva</b> UP-Wannen-/Brausemischer (Bestell-Nr.: 93 726 80, 93 726 79, 93 726 82, 93 726 83) <b>Serie Enzan</b> UP-Wannenmischer (Bestell-Nr.: 93 066 80) <b>Serie Evando</b> UP-Wannenmischer (Bestell-Nr.: 93 064 53), UP-Brausemischer (Bestell-Nr.: 93 064 54)</li> <li>• Länge: 35 mm</li> </ul> <table border="0"> <tr> <td>Bestell-Nr.</td> <td>€/Stück</td> </tr> <tr> <td><b>93 907 17</b></td> <td><b>*</b></td> </tr> </table>	Bestell-Nr.	€/Stück	<b>93 907 17</b>	<b>*</b>	 <p><b>Umsteller</b></p> <ul style="list-style-type: none"> <li>• <b>Passend für Serie Diva</b> Wannenrandmischer (Bestell-Nr.: 93 904 68)</li> </ul> <table border="0"> <tr> <td>Bestell-Nr.</td> <td>€/Stück</td> </tr> <tr> <td><b>93 151 24</b></td> <td><b>*</b></td> </tr> </table>	Bestell-Nr.	€/Stück	<b>93 151 24</b>	<b>*</b>				
Bestell-Nr.	€/Stück												
<b>93 907 17</b>	<b>*</b>												
Bestell-Nr.	€/Stück												
<b>93 151 24</b>	<b>*</b>												
 <p><b>Umsteller</b></p> <ul style="list-style-type: none"> <li>• <b>Passend für Serie Diva</b> UP-Wannenmischer (Bestell-Nr.: 93 726 82, 93 726 83)</li> </ul> <table border="0"> <tr> <td>Bestell-Nr.</td> <td>€/Stück</td> </tr> <tr> <td><b>93 908 56</b></td> <td><b>*</b></td> </tr> </table>	Bestell-Nr.	€/Stück	<b>93 908 56</b>	<b>*</b>	 <p><b>Umsteller</b></p> <ul style="list-style-type: none"> <li>• <b>Passend für Serie Diva</b> Wannenmischer (Bestell-Nr.: 93 726 74, 93 726 75)</li> </ul> <table border="0"> <tr> <td>Bestell-Nr.</td> <td>€/Stück</td> </tr> <tr> <td><b>93 151 23</b></td> <td><b>*</b></td> </tr> </table>	Bestell-Nr.	€/Stück	<b>93 151 23</b>	<b>*</b>				
Bestell-Nr.	€/Stück												
<b>93 908 56</b>	<b>*</b>												
Bestell-Nr.	€/Stück												
<b>93 151 23</b>	<b>*</b>												
 <p><b>Brausehalter</b></p> <ul style="list-style-type: none"> <li>• <b>Passend für Serie Dokos</b> Wannenmischer-Set (Bestell-Nr.: 93 720 82), Wannenthermostatmischer-Set (Bestell-Nr.: 93 720 86)</li> </ul> <table border="0"> <tr> <td>Bestell-Nr.</td> <td>€/Stück</td> </tr> <tr> <td><b>93 728 23</b></td> <td><b>*</b></td> </tr> </table>	Bestell-Nr.	€/Stück	<b>93 728 23</b>	<b>*</b>	 <p><b>Handbrause</b></p> <ul style="list-style-type: none"> <li>• <b>Passend für Serie Dokos</b> Wannenmischer-Set (Bestell-Nr.: 93 720 82), Wannenthermostatmischer-Set (Bestell-Nr.: 93 720 86)</li> </ul> <table border="0"> <tr> <td>Bestell-Nr.</td> <td>€/Stück</td> </tr> <tr> <td><b>93 728 22</b></td> <td><b>*</b></td> </tr> </table>	Bestell-Nr.	€/Stück	<b>93 728 22</b>	<b>*</b>				
Bestell-Nr.	€/Stück												
<b>93 728 23</b>	<b>*</b>												
Bestell-Nr.	€/Stück												
<b>93 728 22</b>	<b>*</b>												
 <p><b>Oberteil</b></p> <ul style="list-style-type: none"> <li>• <b>Passend für Serie Dokos, Serie Kos, Serie Patmos</b> Wannenrand-/Wannen-/ Brausethermostatmischer</li> <li>• DN 15 (1/2")</li> </ul> <table border="0"> <tr> <td>Bestell-Nr.</td> <td>€/Stück</td> </tr> <tr> <td><b>93 153 31</b></td> <td><b>*</b></td> </tr> </table>	Bestell-Nr.	€/Stück	<b>93 153 31</b>	<b>*</b>	 <p><b>Umsteller</b></p> <ul style="list-style-type: none"> <li>• <b>Passend für Serie Dokos</b> Wannenmischer (Bestell-Nr.: 93 720 82) <b>Serie Evelia</b> Wannenmischer (Bestell-Nr.: 93 069 77)</li> </ul> <table border="0"> <tr> <td>Bestell-Nr.</td> <td>€/Stück</td> </tr> <tr> <td><b>93 153 27</b></td> <td><b>*</b></td> </tr> </table>	Bestell-Nr.	€/Stück	<b>93 153 27</b>	<b>*</b>				
Bestell-Nr.	€/Stück												
<b>93 153 31</b>	<b>*</b>												
Bestell-Nr.	€/Stück												
<b>93 153 27</b>	<b>*</b>												
 <p><b>UP-Verlängerung</b></p> <ul style="list-style-type: none"> <li>• <b>Passend für Serie Dokos</b> UP-Brausemischer (Bestell-Nr.: 93 720 84) <b>Serie Evelia</b> Wand-Waschtischmischer (Bestell-Nr.: 93 069 73), UP-Brausemischer (Bestell-Nr.: 93 069 84)</li> <li>• Länge: 35 mm</li> </ul> <table border="0"> <tr> <td>Bestell-Nr.</td> <td>€/Set</td> </tr> <tr> <td><b>93 907 04</b></td> <td><b>*</b></td> </tr> </table>	Bestell-Nr.	€/Set	<b>93 907 04</b>	<b>*</b>	 <p><b>UP-Verlängerung</b></p> <ul style="list-style-type: none"> <li>• <b>Passend für Serie Dokos</b> UP-Thermostat (Bestell-Nr.: 93 151 34) <b>Serie Evelia</b> UP-Thermostat (Bestell-Nr.: 93 069 83) <b>Serie Kos</b> UP-Thermostat (Bestell-Nr.: 93 151 38)</li> <li>• Länge: 28 mm</li> </ul> <table border="0"> <tr> <td>Bestell-Nr.</td> <td>€/Set</td> </tr> <tr> <td><b>93 161 39</b></td> <td><b>*</b></td> </tr> </table>	Bestell-Nr.	€/Set	<b>93 161 39</b>	<b>*</b>				
Bestell-Nr.	€/Set												
<b>93 907 04</b>	<b>*</b>												
Bestell-Nr.	€/Set												
<b>93 161 39</b>	<b>*</b>												
 <p><b>UP-Verlängerung</b></p> <ul style="list-style-type: none"> <li>• <b>Passend für Serie Dokos</b> Wandwaschtischmischer (Bestell-Nr.: 93 720 87), UP-Brausemischer (Bestell-Nr.: 93 151 33), <b>Serie Evelia</b> Wandwaschtischmischer (Bestell-Nr.: 93 069 73), UP-Brausemischer (Bestell-Nr.: 93 069 82), <b>Serie Kos</b> Wandwaschtischmischer (Bestell-Nr.: 93 500 14), UP-Brausemischer (Bestell-Nr.: 93 151 37)</li> <li>• Länge: 35 mm</li> </ul> <table border="0"> <tr> <td>Bestell-Nr.</td> <td>€/Set</td> </tr> <tr> <td><b>93 907 24</b></td> <td><b>*</b></td> </tr> </table>	Bestell-Nr.	€/Set	<b>93 907 24</b>	<b>*</b>	 <p><b>UP-Verlängerung</b></p> <ul style="list-style-type: none"> <li>• <b>Passend für Serie Dokos</b> UP-Thermostat (Bestell-Nr.: 93 151 35) <b>Serie Kos</b> UP-Thermostat (Bestell-Nr.: 93 151 39)</li> <li>• Länge: 28 mm</li> </ul> <table border="0"> <tr> <td>Bestell-Nr.</td> <td>€/Set</td> </tr> <tr> <td><b>93 161 40</b></td> <td><b>*</b></td> </tr> </table>	Bestell-Nr.	€/Set	<b>93 161 40</b>	<b>*</b>				
Bestell-Nr.	€/Set												
<b>93 907 24</b>	<b>*</b>												
Bestell-Nr.	€/Set												
<b>93 161 40</b>	<b>*</b>												
 <p><b>UP-Verlängerung</b></p> <ul style="list-style-type: none"> <li>• <b>Passend für Serie Dokos</b> UP-Wannenmischer (Bestell-Nr.: 93 720 83) <b>Serie Evelia</b> UP-Wannenmischer (Bestell-Nr.: 93 069 85)</li> <li>• Länge: 35 mm</li> </ul> <table border="0"> <tr> <td>Bestell-Nr.</td> <td>€/Set</td> </tr> <tr> <td><b>93 907 03</b></td> <td><b>*</b></td> </tr> </table>	Bestell-Nr.	€/Set	<b>93 907 03</b>	<b>*</b>	 <p><b>Umsteller</b></p> <ul style="list-style-type: none"> <li>• <b>Passend für Serie Dokos</b> Wannenmischer (Bestell-Nr.: 93 720 86)</li> </ul> <table border="0"> <tr> <td>Bestell-Nr.</td> <td>€/Stück</td> </tr> <tr> <td><b>93 153 32</b></td> <td><b>*</b></td> </tr> </table>  <p><b>Umsteller</b></p> <ul style="list-style-type: none"> <li>• <b>Passend für Serie Enver</b> Wannenmischer (Bestell-Nr.: 93 068 90)</li> </ul> <table border="0"> <tr> <td>Bestell-Nr.</td> <td>€/Stück</td> </tr> <tr> <td><b>93 149 87</b></td> <td><b>*</b></td> </tr> </table>	Bestell-Nr.	€/Stück	<b>93 153 32</b>	<b>*</b>	Bestell-Nr.	€/Stück	<b>93 149 87</b>	<b>*</b>
Bestell-Nr.	€/Set												
<b>93 907 03</b>	<b>*</b>												
Bestell-Nr.	€/Stück												
<b>93 153 32</b>	<b>*</b>												
Bestell-Nr.	€/Stück												
<b>93 149 87</b>	<b>*</b>												
 <p><b>Perlator</b></p> <ul style="list-style-type: none"> <li>• <b>Passend für Serie Ekta</b> Duschsäule (Bestell-Nr.: 93 062 61, 93 062 62)</li> </ul> <table border="0"> <tr> <td>Bestell-Nr.</td> <td>€/Stück</td> </tr> <tr> <td><b>93 147 48</b></td> <td><b>*</b></td> </tr> </table>	Bestell-Nr.	€/Stück	<b>93 147 48</b>	<b>*</b>	 <p><b>Umsteller</b></p> <ul style="list-style-type: none"> <li>• <b>Passend für Serie Enver</b> UP-Wannenmischer (Bestell-Nr.: 93 068 87)</li> </ul> <table border="0"> <tr> <td>Bestell-Nr.</td> <td>€/Stück</td> </tr> <tr> <td><b>93 149 86</b></td> <td><b>*</b></td> </tr> </table>	Bestell-Nr.	€/Stück	<b>93 149 86</b>	<b>*</b>				
Bestell-Nr.	€/Stück												
<b>93 147 48</b>	<b>*</b>												
Bestell-Nr.	€/Stück												
<b>93 149 86</b>	<b>*</b>												
 <p><b>Stabhandbrause</b></p> <ul style="list-style-type: none"> <li>• <b>Passend für Serie Enver</b> Wannenmischer (Bestell-Nr.: 93 068 90)</li> </ul> <table border="0"> <tr> <td>Bestell-Nr.</td> <td>€/Stück</td> </tr> <tr> <td><b>93 149 88</b></td> <td><b>*</b></td> </tr> </table>	Bestell-Nr.	€/Stück	<b>93 149 88</b>	<b>*</b>	 <p><b>Warmwasser-Oberteil</b></p> <ul style="list-style-type: none"> <li>• <b>Passend für Serie Ekta</b> Duschsäule (Bestell-Nr.: 93 062 62)</li> </ul> <table border="0"> <tr> <td>Bestell-Nr.</td> <td>€/Stück</td> </tr> <tr> <td><b>93 147 50</b></td> <td><b>*</b></td> </tr> </table>  <p><b>Kaltwasser-Oberteil</b></p> <ul style="list-style-type: none"> <li>• <b>Passend für Serie Ekta</b> Duschsäule (Bestell-Nr.: 93 062 61, 93 062 62)</li> </ul> <table border="0"> <tr> <td>Bestell-Nr.</td> <td>€/Stück</td> </tr> <tr> <td><b>93 147 49</b></td> <td><b>*</b></td> </tr> </table>	Bestell-Nr.	€/Stück	<b>93 147 50</b>	<b>*</b>	Bestell-Nr.	€/Stück	<b>93 147 49</b>	<b>*</b>
Bestell-Nr.	€/Stück												
<b>93 149 88</b>	<b>*</b>												
Bestell-Nr.	€/Stück												
<b>93 147 50</b>	<b>*</b>												
Bestell-Nr.	€/Stück												
<b>93 147 49</b>	<b>*</b>												

**Ersatzteile für Serie Enzan**



**Brauseschlauch**

- **Passend für Serie Enzan** Intim-Hygieneduschmischer-Set (Bestell-Nr.: 93 124 94)
- Anschlüsse: DN 15 (1/2") Konus x DN 15 (1/2") ÜWM
- Länge: 1250 mm

Bestell-Nr.	€/Stück
<b>93 150 05</b>	*



**Brauseschlauch**

- **Passend für Serie Enzan** Spültischmischer (Bestell-Nr.: 93 124 91)

Bestell-Nr.	€/Stück
<b>93 159 97</b>	*



**Brauseschlauch**

- **Passend für Serie Enzan** Spültischmischer (Bestell-Nr.: 93 124 85, 93 124 87, 93 124 89)

Bestell-Nr.	€/Stück
<b>93 159 98</b>	*



**Brauseschlauch**

- **Passend für Serie Enzan** Spültischmischer (Bestell-Nr.: 93 124 86, 93 124 88, 93 124 90)

Bestell-Nr.	€/Stück
<b>93 159 99</b>	*



**Handbrause**

- **Passend für Serie Enzan** Wannenmischer (Bestell-Nr.: 93 066 82), Brausesystem (Bestell-Nr.: 93 124 93)

Bestell-Nr.	€/Stück
<b>93 149 93</b>	*



**Handbrause**

- **Passend für Serie Enzan** Intim-Hygieneduschmischer-Set (Bestell-Nr.: 93 124 94)

Bestell-Nr.	€/Stück
<b>93 150 04</b>	*



**Handbrause**

- **Passend für Serie Enzan** Spültischmischer (Bestell-Nr.: 93 124 85-90)

Bestell-Nr.	€/Stück
<b>93 150 02</b>	*



**Handbrause**

- **Passend für Serie Enzan** Spültischmischer (Bestell-Nr.: 93 124 91)

Bestell-Nr.	€/Stück
<b>93 150 03</b>	*



**Umsteller**

- **Passend für Serie Enzan** Wannenmischer (Bestell-Nr.: 93 066 82), Brausesystem (Bestell-Nr.: 93 124 93)
- **Serie Epire** Wannenmischer (Bestell-Nr.: 93 066 65)

Bestell-Nr.	€/Stück
<b>93 149 92</b>	*



**Umsteller**

- **Passend für Serie Enzan** UP-Wannenmischer (Bestell-Nr.: 93 066 80)
- **Serie Evando** UP-Wannenmischer (Bestell-Nr.: 93 064 53)

Bestell-Nr.	€/Stück
<b>93 149 91</b>	*



**UP-Verlängerung**

- **Passend für Serie Enzan** Wand-Waschtischmischer (Bestell-Nr.: 93 066 77)
- **Serie Evando** Wand-Waschtischmischer (Bestell-Nr.: 93 064 49)
- Länge: 35 mm

Bestell-Nr.	€/Stück
<b>93 149 90</b>	*



**UP-Verlängerung**

- **Passend für Serie Enzan Nero** Wandwaschtischmischer (Bestell-Nr.: 93 161 31)

Bestell-Nr.	€/Stück
<b>93 162 63</b>	*



**UP-Verlängerung**

- **Passend für Serie Diva** UP-Wannenmischer (Bestell-Nr.: 93 726 82, 93 726 83), UP-Brausemischer (Bestell-Nr.: 93 726 80, 93 726 79)
- **Serie Enzan** UP-Wannenmischer (Bestell-Nr.: 93 066 80)
- **Serie Evando** UP-Wannenmischer (Bestell-Nr.: 93 064 53), UP-Brausemischer (Bestell-Nr.: 93 064 54)
- Länge: 35 mm

Bestell-Nr.	€/Stück
<b>93 907 17</b>	*

**Ersatzteile für Serie Evain, Evando, Evanna, Rumba**

 <p><b>Brauseschlauch</b></p> <ul style="list-style-type: none"> <li>• <b>Passend für Serie Evain</b> Intim-Hygienedusche-mischer-Set (Bestell-Nr.: 93 000 89)</li> <li>• Länge: 1250 mm</li> <li>• Anschlüsse: DN 15 (1/2") Konus x DN 15 (1/2") ÜWM</li> </ul> <table border="0"> <tr> <td>Bestell-Nr.</td> <td>€/Stück</td> </tr> <tr> <td><b>93 038 57</b></td> <td>*</td> </tr> </table>	Bestell-Nr.	€/Stück	<b>93 038 57</b>	*	 <p><b>Hygienebrause</b></p> <ul style="list-style-type: none"> <li>• <b>Passend für Serie Evain</b> Intim-Hygienedusche-mischer-Set (Bestell-Nr.: 93 000 89)</li> <li>• ABS verchromt</li> <li>• DN 15 (1/2")</li> </ul> <table border="0"> <tr> <td>Bestell-Nr.</td> <td>€/Stück</td> </tr> <tr> <td><b>93 038 58</b></td> <td>*</td> </tr> </table>	Bestell-Nr.	€/Stück	<b>93 038 58</b>	*					
Bestell-Nr.	€/Stück													
<b>93 038 57</b>	*													
Bestell-Nr.	€/Stück													
<b>93 038 58</b>	*													
 <p><b>Mischer</b></p> <ul style="list-style-type: none"> <li>• <b>Passend für Serie Evain</b> Intim-Hygienedusche-mischer-Set (Bestell-Nr.: 93 000 89)</li> <li>• Messing verchromt</li> <li>• DN 15 (1/2")</li> </ul> <table border="0"> <tr> <td>Bestell-Nr.</td> <td>€/Stück</td> </tr> <tr> <td><b>93 038 56</b></td> <td>*</td> </tr> </table>	Bestell-Nr.	€/Stück	<b>93 038 56</b>	*	 <p><b>UP-Körper</b></p> <ul style="list-style-type: none"> <li>• <b>Passend für Serie Evain</b> Intim-Hygienedusche-mischer-Set (Bestell-Nr.: 93 000 89)</li> <li>• Anschläge: DN 15 (1/2")</li> </ul> <table border="0"> <tr> <td>Bestell-Nr.</td> <td>€/Stück</td> </tr> <tr> <td><b>93 038 55</b></td> <td>*</td> </tr> </table>	Bestell-Nr.	€/Stück	<b>93 038 55</b>	*					
Bestell-Nr.	€/Stück													
<b>93 038 56</b>	*													
Bestell-Nr.	€/Stück													
<b>93 038 55</b>	*													
 <p><b>UP-Verlängerung</b></p> <ul style="list-style-type: none"> <li>• <b>Passend für Serie Evain</b> Hygienemischer (Bestell-Nr.: 93 000 89)</li> <li>• Länge: 20 mm</li> </ul> <table border="0"> <tr> <td>Bestell-Nr.</td> <td>€/Stück</td> </tr> <tr> <td><b>93 166 69</b></td> <td>*</td> </tr> </table>	Bestell-Nr.	€/Stück	<b>93 166 69</b>	*	 <p><b>UP-Verlängerung</b></p> <ul style="list-style-type: none"> <li>• <b>Passend für Serie Evain</b> Hygienemischer (Bestell-Nr.: 93 000 89)</li> <li>• Länge: 40 mm</li> </ul> <table border="0"> <tr> <td>Bestell-Nr.</td> <td>€/Stück</td> </tr> <tr> <td><b>93 166 70</b></td> <td>*</td> </tr> </table>	Bestell-Nr.	€/Stück	<b>93 166 70</b>	*					
Bestell-Nr.	€/Stück													
<b>93 166 69</b>	*													
Bestell-Nr.	€/Stück													
<b>93 166 70</b>	*													
 <p><b>UP-Verlängerung</b></p> <ul style="list-style-type: none"> <li>• <b>Passend für Serie Evando</b> Wand-Waschtischmischer (Bestell-Nr.: 93 064 49 <b>Serie Enzan</b> Wand-Waschtischmischer (Bestell-Nr.: 93 066 77))</li> <li>• Länge: 35 mm</li> </ul> <table border="0"> <tr> <td>Bestell-Nr.</td> <td>€/Stück</td> </tr> <tr> <td><b>93 149 90</b></td> <td>*</td> </tr> </table>	Bestell-Nr.	€/Stück	<b>93 149 90</b>	*	 <p><b>Umsteller</b></p> <ul style="list-style-type: none"> <li>• <b>Passend für Serie Evando</b> UP-Wannenmischer (Bestell-Nr.: 93 064 53), <b>Serie Enzan</b> UP-Wannenmischer (Bestell-Nr.: 93 066 80)</li> </ul> <table border="0"> <tr> <td>Bestell-Nr.</td> <td>€/Stück</td> </tr> <tr> <td><b>93 149 91</b></td> <td>*</td> </tr> </table>	Bestell-Nr.	€/Stück	<b>93 149 91</b>	*					
Bestell-Nr.	€/Stück													
<b>93 149 90</b>	*													
Bestell-Nr.	€/Stück													
<b>93 149 91</b>	*													
 <p><b>Umsteller</b></p> <ul style="list-style-type: none"> <li>• <b>Passend für Serie Evando</b> Wannenmischer (Bestell-Nr.: 93 064 51)</li> </ul> <table border="0"> <tr> <td>Bestell-Nr.</td> <td>€/Stück</td> </tr> <tr> <td><b>93 150 00</b></td> <td>*</td> </tr> </table>	Bestell-Nr.	€/Stück	<b>93 150 00</b>	*	 <p><b>Handbrause</b></p> <ul style="list-style-type: none"> <li>• <b>Passend für Serie Evando</b> Wannenmischer (Bestell-Nr.: 93 064 51)</li> <li>• DN 15 (1/2")</li> </ul> <table border="0"> <tr> <td>Bestell-Nr.</td> <td>€/Stück</td> </tr> <tr> <td><b>93 150 01</b></td> <td>*</td> </tr> </table>	Bestell-Nr.	€/Stück	<b>93 150 01</b>	*					
Bestell-Nr.	€/Stück													
<b>93 150 00</b>	*													
Bestell-Nr.	€/Stück													
<b>93 150 01</b>	*													
 <p><b>Brauseschlauch</b></p> <ul style="list-style-type: none"> <li>• <b>Passend für Serie Evanna</b> Intim-Hygienedusche-Set (Bestell-Nr.: 93 775 67)</li> <li>• Länge: 800 mm</li> <li>• Anschluss: DN 15 (1/2") Konus x DN 15 (1/2") ÜWM</li> </ul> <table border="0"> <tr> <td>Bestell-Nr.</td> <td>€/Stück</td> </tr> <tr> <td><b>93 022 39</b></td> <td>*</td> </tr> </table>	Bestell-Nr.	€/Stück	<b>93 022 39</b>	*	 <p><b>Hygienebrause</b></p> <ul style="list-style-type: none"> <li>• <b>Passend für Serie Evanna</b> Intim-Hygienedusche-Set (Bestell-Nr.: 93 775 67)</li> <li>• ABS verchromt</li> <li>• DN 15 (1/2")</li> </ul> <table border="0"> <tr> <td>Bestell-Nr.</td> <td>€/Stück</td> </tr> <tr> <td><b>93 022 38</b></td> <td>*</td> </tr> </table>	Bestell-Nr.	€/Stück	<b>93 022 38</b>	*					
Bestell-Nr.	€/Stück													
<b>93 022 39</b>	*													
Bestell-Nr.	€/Stück													
<b>93 022 38</b>	*													
 <p><b>Wandanschlusskörper</b></p> <ul style="list-style-type: none"> <li>• <b>Passend für Serie Evanna</b> Intim-Hygienedusche-Set (Bestell-Nr.: 93 775 67)</li> <li>• Messing verchromt</li> <li>• DN 15 (1/2")</li> </ul> <table border="0"> <tr> <td>Bestell-Nr.</td> <td>€/Stück</td> </tr> <tr> <td><b>93 022 37</b></td> <td>*</td> </tr> </table>	Bestell-Nr.	€/Stück	<b>93 022 37</b>	*	 <p><b>Befestigungssatz</b></p> <ul style="list-style-type: none"> <li>• <b>Passend für Serie Rumba</b> Spültischmischer (Bestell-Nr.: 93 024 36), <b>Serie Etou</b> Spültischmischer (Bestell-Nr.: 93 014 02)</li> </ul> <table border="0"> <tr> <td>Bestell-Nr.</td> <td>€/Satz</td> </tr> <tr> <td><b>93 024 44</b></td> <td>*</td> </tr> </table>	Bestell-Nr.	€/Satz	<b>93 024 44</b>	*					
Bestell-Nr.	€/Stück													
<b>93 022 37</b>	*													
Bestell-Nr.	€/Satz													
<b>93 024 44</b>	*													
 <p><b>Befestigungssatz</b></p> <ul style="list-style-type: none"> <li>• <b>Passend für Serie Rumba</b> Waschtisch- und Bidetmischer</li> </ul> <table border="0"> <tr> <td>Bestell-Nr.</td> <td>€/Satz</td> </tr> <tr> <td><b>93 024 45</b></td> <td>*</td> </tr> </table>	Bestell-Nr.	€/Satz	<b>93 024 45</b>	*	 <p><b>Befestigungssatz</b></p> <ul style="list-style-type: none"> <li>• <b>Passend für Serie Rumba</b> Spültischmischer</li> </ul> <table border="0"> <tr> <td>passend für</td> <td>Bestell-Nr.</td> <td>€/Satz</td> </tr> <tr> <td>93 776 16 und 93 776 18</td> <td><b>93 776 41</b></td> <td>*</td> </tr> <tr> <td>93 776 19-20</td> <td><b>93 776 42</b></td> <td>*</td> </tr> </table>	passend für	Bestell-Nr.	€/Satz	93 776 16 und 93 776 18	<b>93 776 41</b>	*	93 776 19-20	<b>93 776 42</b>	*
Bestell-Nr.	€/Satz													
<b>93 024 45</b>	*													
passend für	Bestell-Nr.	€/Satz												
93 776 16 und 93 776 18	<b>93 776 41</b>	*												
93 776 19-20	<b>93 776 42</b>	*												
 <p><b>Dichtungssatz</b></p> <ul style="list-style-type: none"> <li>• <b>Passend für Serie Rumba</b> Spültischmischer (Bestell-Nr.: 93 776 20, 93 776 18)</li> </ul> <table border="0"> <tr> <td>passend für</td> <td>Bestell-Nr.</td> <td>€/Satz</td> </tr> <tr> <td>93 776 16-18</td> <td><b>93 776 38</b></td> <td>*</td> </tr> <tr> <td>93 776 19-20</td> <td><b>93 776 39</b></td> <td>*</td> </tr> </table>	passend für	Bestell-Nr.	€/Satz	93 776 16-18	<b>93 776 38</b>	*	93 776 19-20	<b>93 776 39</b>	*	 <p><b>Dichtungssatz</b></p> <ul style="list-style-type: none"> <li>• <b>Passend für Serie Rumba III</b> Spültischmischer (Bestell-Nr.: 93 962 75-93 962 82, 93 776 17, 93 776 19)</li> </ul> <table border="0"> <tr> <td>Bestell-Nr.</td> <td>€/Satz</td> </tr> <tr> <td><b>93 962 83</b></td> <td>*</td> </tr> </table>	Bestell-Nr.	€/Satz	<b>93 962 83</b>	*
passend für	Bestell-Nr.	€/Satz												
93 776 16-18	<b>93 776 38</b>	*												
93 776 19-20	<b>93 776 39</b>	*												
Bestell-Nr.	€/Satz													
<b>93 962 83</b>	*													
 <p><b>Dichtungssatz</b></p> <ul style="list-style-type: none"> <li>• <b>Passend für Serie Rumba</b> Spültischmischer (Bestell-Nr.: 93 776 20, 93 776 18)</li> </ul> <table border="0"> <tr> <td>Bestell-Nr.</td> <td>€/Satz</td> </tr> <tr> <td><b>93 024 41</b></td> <td>*</td> </tr> </table>	Bestell-Nr.	€/Satz	<b>93 024 41</b>	*	 <p><b>Anschlussschlauch</b></p> <ul style="list-style-type: none"> <li>• <b>Passend für Serie Rumba</b> Waschtisch- und Bidetmischer (Bestell-Nr.: 93 024 34, 93 776 15, 93 024 35)</li> <li>• M 10 x 1</li> <li>• Länge: 350 mm</li> </ul> <table border="0"> <tr> <td>Bestell-Nr.</td> <td>€/Stück</td> </tr> <tr> <td><b>93 024 46</b></td> <td>*</td> </tr> </table>	Bestell-Nr.	€/Stück	<b>93 024 46</b>	*					
Bestell-Nr.	€/Satz													
<b>93 024 41</b>	*													
Bestell-Nr.	€/Stück													
<b>93 024 46</b>	*													



**Ersatzteile für Serie Rumba, Skyline**



**Anschluss Schlauch-Set**

- Passend für Serie Rumba Spültischmischer (Bestell-Nr.: 93 776 15-16)

Bestell-Nr.	€/Stück
<b>93 776 46</b>	*



**Handgriff rechts**

- Passend für Serie Rumba Thermostatmischer (Bestell-Nr.: 93 979 67-68)

Bestell-Nr.	€/Stück
<b>93 979 72</b>	*



**Handgriff links**

- Passend für Serie Rumba Thermostatmischer (Bestell-Nr.: 93 979 67-68)

Bestell-Nr.	€/Stück
<b>93 979 71</b>	*



**Oberteil für Geräteanschluss**

- Passend für Serie Rumba Spültischmischer mit Geräteanschlussventil (Bestell-Nr.: 93 955 50, 93 955 51)
- DN 15 (1/2")

Bestell-Nr.	€/Stück
<b>93 955 52</b>	*

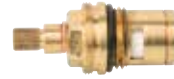

**Oberteil**

- Passend für Serie Rumba Thermostatmischer (Bestell-Nr.: 93 979 67-68)
- DN 15 (1/2")

Bestell-Nr.	€/Stück
<b>93 979 69</b>	*



**Umsteller**

- Passend für Serie Rumba Wannenmischer (Bestell-Nr.: 93 024 38)

Bestell-Nr.	€/Stück
<b>93 024 42</b>	*



**Hebel**

- Passend für Serie Rumba Einhebelmischer
- Verchromt

Bestell-Nr.	€/Stück
<b>93 024 43</b>	*



**Brauseschlauch**

- Passend für Serie Rumba Spültischmischer (Bestell-Nr.: 93 776 19, 93 776 20)
- Serie Salsa Spültischmischer (Bestell-Nr.: 93 955 33, 93 955 35)

Bestell-Nr.	€/Stück
<b>93 776 43</b>	*



**Handbrause**

- Messing verchromt

Typ	Bestell-Nr.	€/Stück
Standard	<b>93 776 44</b>	*
Niederdruck	<b>93 776 45</b>	*



**Keramik-Oberteil**

- Passend für Serie Retro alle Artikel, Serie Skyline Thermostat Brausemischer (Bestell-Nr.: 93 904 77), Serie Enzan Thermostat Brausemischer (Bestell-Nr.: 93 066 85), Thermostat Wannenmischer (Bestell-Nr.: 93 066 84), Serie Epire Waschtischmischer (Bestell-Nr.: 93 066 60), Brausemischer (Bestell-Nr.: 93 066 61), Waschtischmischer (Bestell-Nr.: 93 066 62, 93 066 63), 4-Loch Wannenrandarmatur (Bestell-Nr.: 93 066 64), Wannenmischer (Bestell-Nr.: 93 066 65), Bidetmischer (Bestell-Nr.: 93 066 66)

Rechts	Bestell-Nr.	€/Stück
• 180°	<b>93 907 87</b>	*
• DN 15 (1/2")		



**Rechtes Oberteil**

- Passend für Serie Skyline Waschtischmischer (Bestell-Nr.: 93 904 95, 93 904 96, 93 904 97)
- DN 15 (1/2")

Bestell-Nr.	€/Stück
<b>93 151 25</b>	*



**Linkes Oberteil**

- Passend für Serie Skyline Waschtischmischer (Bestell-Nr.: 93 904 95, 93 904 96, 93 904 97)
- DN 15 (1/2")

Bestell-Nr.	€/Stück
<b>93 151 26</b>	*



**Umsteller**

- Passend für Serie Skyline Wannenmischer (Bestell-Nr.: 93 727 03, 93 727 04)

Bestell-Nr.	€/Stück
<b>93 151 27</b>	*



**Umsteller**

- Passend für Serie Skyline UP-Wannenmischer (Bestell-Nr.: 93 727 19)

Bestell-Nr.	€/Stück
<b>93 907 20</b>	*



**Umsteller**

- Passend für Serie Skyline Wannenrandmischer (Bestell-Nr.: 93 727 05)

Bestell-Nr.	€/Stück
<b>93 151 20</b>	*



**Umsteller**

- Passend für Serie Diva Wannenmischer bodenstehend (Bestell-Nr.: 93 904 69) Serie Skyline Wannenmischer bodenstehend (Bestell-Nr.: 93 904 72)

Bestell-Nr.	€/Stück
<b>93 151 19</b>	*



**Umsteller**

- Passend für Serie Skyline Brausesystem (Bestell-Nr.: 93 904 80)

Bestell-Nr.	€/Stück
<b>93 151 18</b>	*



**UP-Verlängerung**























- Passend für Serie Skyline Wannenthermostatmischer (Bestell-Nr.: 93 904 79)
- Länge: 25 mm

Bestell-Nr.	€/Stück
<b>93 151 21</b>	*

**Ersatzteile für Serie Skyline, Top II, Tango II, verschiedene Serien**

	<p><b>UP-Verlängerung</b></p> <ul style="list-style-type: none"> <li>• Passend für Serie Skyline</li> <li>UP-Brausemischer (Bestell-Nr.: 93 727 18), UP-Wannenmischer (Bestell-Nr.: 93 727 19)</li> <li>• Länge: 35 mm</li> </ul> <p>Bestell-Nr. €/Stück <b>93 907 21 *</b></p>	 <p><b>Griff</b></p> <ul style="list-style-type: none"> <li>• Passend für Serie Skyline</li> </ul> <p>Bestell-Nr. €/Stück <b>93 907 22 *</b></p>
	<p><b>Wandanschlussbogen mit Brausehalter quadratisch</b></p> <ul style="list-style-type: none"> <li>• Passend für Serie Skyline</li> </ul> <p>Bestell-Nr. €/Stück <b>93 729 33 *</b></p>	 <p><b>Handbrause</b></p> <ul style="list-style-type: none"> <li>• Passend für Serie Skyline</li> </ul> <p>Bestell-Nr. €/Stück <b>93 151 28 *</b></p>
	<p><b>Wandbrausehalter</b></p> <ul style="list-style-type: none"> <li>• Passend für Serie Skyline</li> <li>• Chrom</li> </ul> <p>Bestell-Nr. €/Stück <b>93 766 56 *</b></p>	 <p><b>Umsteller</b></p> <ul style="list-style-type: none"> <li>• Passend für Serie Top II UP-Wannenmischer (Bestell-Nr.: 93 950 75)</li> <li>Serie Tango II UP-Wannenmischer (Bestell-Nr.: 93 953 80)</li> <li>• Ab 04/2014</li> </ul> <p>Bestell-Nr. €/Stück <b>93 950 76 *</b></p>
	<p><b>Umsteller</b></p> <ul style="list-style-type: none"> <li>• Passend für Serie Top II Wannenmischer (Bestell-Nr.: 93 709 42, 93 208 04)</li> <li>Serie Tango II Wannenmischer (Bestell-Nr.: 93 029 47)</li> </ul> <p>Bestell-Nr. €/Stück <b>93 150 88 *</b></p>	 <p><b>Dichtungssatz mit O-Ring und Lippenring</b></p> <ul style="list-style-type: none"> <li>• Passend für Serie Tango II Spültischmischer (Bestell-Nr.: 93 012 70/71/74/75)</li> </ul> <p>Bestell-Nr. €/Set <b>93 012 50 *</b></p>
	<p><b>Dichtungssatz</b></p> <ul style="list-style-type: none"> <li>• Passend für Serie Top II Spültischmischer (Bestell-Nr.: 93 709 40 - 41, 93 208 06 - 11)</li> </ul> <p>Bestell-Nr. €/Set <b>93 767 99 *</b></p>	 <p><b>Handbrause</b></p> <ul style="list-style-type: none"> <li>• Passend für Serie Top II Spültischmischer (Bestell-Nr.: 93 208 10, 93 208 11, 93 709 40)</li> <li>• Messing verchromt</li> <li>• 2 Strahlarten verstellbar</li> <li>• DN 15 (1/2") Anschlussgewinde</li> </ul> <p>Bestell-Nr. €/Stück <b>93 726 45 *</b></p>
	<p><b>Brauseschlauch</b></p> <ul style="list-style-type: none"> <li>• Passend für Serie Tango, Serie Top II, Serie Swingo 2 Spültischmischer</li> <li>• Gewinde M 15 x 1 AG</li> <li>• Länge: 1250 mm</li> </ul> <p>Bestell-Nr. €/Stück <b>93 012 86 *</b></p>	 <p><b>Keramik-Innenoberteil</b></p> <ul style="list-style-type: none"> <li>• Passend für Serie Colorado Spültischmischer (Bestell-Nr.: 93 720 53, 93 708 96)</li> <li>• Für Warm und Kalt</li> <li>• DN 15 (1/2")</li> <li>• VPE = 2 Stück</li> </ul> <p>Bestell-Nr. €/Set <b>93 907 44 *</b></p>
	<p><b>Keramik-Oberteil</b></p> <ul style="list-style-type: none"> <li>• Passend für Serie Retro alle Artikel Serie Skyline</li> <li>Thermostat Brausemischer (Bestell-Nr.: 93 904 77)</li> <li>Serie Enzan</li> <li>Thermostat Brausemischer (Bestell-Nr.: 93 066 85), Thermostat Wannenmischer (Bestell-Nr.: 93 066 84)</li> <li>Serie Epire Waschtischmischer (Bestell-Nr.: 93 066 60), Brausemischer (Bestell-Nr.: 93 066 61), Waschtischmischer (Bestell-Nr.: 93 066 62, 93 066 63), 4-Loch Wannenrandarmatur (Bestell-Nr.: 93 066 64), Wannenmischer (Bestell-Nr.: 93 066 65), Bidetmischer (Bestell-Nr.: 93 066 66)</li> <li>• 180°</li> <li>• DN 15 (1/2")</li> <li>• Rechts</li> </ul> <p>Bestell-Nr. €/Stück <b>93 907 87 *</b></p>	 <p><b>Keramik-Innenoberteil</b></p> <ul style="list-style-type: none"> <li>• Passend für Serie Inox Monobloc, Serie Paris, Serie Country</li> <li>• Für Warm und Kalt</li> <li>• DN 15 (1/2")</li> <li>• VPE = 2 Stück</li> </ul> <p>Bestell-Nr. €/Set <b>93 907 42 *</b></p>
	<p><b>Oberteil</b></p> <ul style="list-style-type: none"> <li>• Passend für Serie Twin Stand-/Wandventil (Bestell-Nr.: 93 923 58, 93 923 59)</li> </ul> <p>Bestell-Nr. €/Stück <b>93 162 64 *</b></p>	 <p><b>Oberteil</b></p> <ul style="list-style-type: none"> <li>• Passend für Serie Dali Brausemischer (Bestell-Nr.: 93 709 46)</li> <li>• DN 15 (1/2")</li> </ul> <p>Bestell-Nr. €/Stück <b>93 150 90 *</b></p>







**Ersatzteile für verschiedene Serien**

 <p><b>Oberteil</b></p> <ul style="list-style-type: none"> <li>• <b>Passend für Serie Etou</b> Brausemischer (Bestell-Nr.: 93 014 10)</li> <li>• DN 15 (1/2")</li> </ul> <table border="0"> <tr> <td>Bestell-Nr.</td> <td>€/Stück</td> </tr> <tr> <td><b>93 150 89</b></td> <td>*</td> </tr> </table>	Bestell-Nr.	€/Stück	<b>93 150 89</b>	*	 <p><b>Oberteil</b></p> <ul style="list-style-type: none"> <li>• <b>Passend für Serie Choromoro</b> Brausemischer (Bestell-Nr.: 93 709 45)</li> <li>• DN 15 (1/2")</li> </ul> <table border="0"> <tr> <td>Bestell-Nr.</td> <td>€/Stück</td> </tr> <tr> <td><b>93 150 92</b></td> <td>*</td> </tr> </table>	Bestell-Nr.	€/Stück	<b>93 150 92</b>	*	 <p><b>Linkes Oberteil</b></p> <ul style="list-style-type: none"> <li>• <b>Passend für Serie Cube</b> Brausesystem (Bestell-Nr.: 93 726 39)</li> <li>• DN 15 (1/2")</li> </ul> <table border="0"> <tr> <td>Bestell-Nr.</td> <td>€/Stück</td> </tr> <tr> <td><b>93 151 04</b></td> <td>*</td> </tr> </table>	Bestell-Nr.	€/Stück	<b>93 151 04</b>	*	 <p><b>Rechtes Oberteil</b></p> <ul style="list-style-type: none"> <li>• <b>Passend für Serie Cube</b> Brausesystem (Bestell-Nr.: 93 726 39)</li> <li>• DN 15 (1/2")</li> </ul> <table border="0"> <tr> <td>Bestell-Nr.</td> <td>€/Stück</td> </tr> <tr> <td><b>93 151 03</b></td> <td>*</td> </tr> </table>	Bestell-Nr.	€/Stück	<b>93 151 03</b>	*
Bestell-Nr.	€/Stück																		
<b>93 150 89</b>	*																		
Bestell-Nr.	€/Stück																		
<b>93 150 92</b>	*																		
Bestell-Nr.	€/Stück																		
<b>93 151 04</b>	*																		
Bestell-Nr.	€/Stück																		
<b>93 151 03</b>	*																		
 <p><b>Oberteil</b></p> <ul style="list-style-type: none"> <li>• <b>Passend für Serie Etou</b> Spültischmischer (Bestell-Nr.: 93 064 29)</li> <li>• DN 15 (1/2")</li> </ul> <table border="0"> <tr> <td>Bestell-Nr.</td> <td>€/Stück</td> </tr> <tr> <td><b>93 151 42</b></td> <td>*</td> </tr> </table>	Bestell-Nr.	€/Stück	<b>93 151 42</b>	*	 <p><b>Oberteil</b></p> <ul style="list-style-type: none"> <li>• <b>Passend für Serie Mikros</b> Brausemischer (Bestell-Nr.: 93 709 48) <b>Serie Globos</b> Brausemischer (Bestell-Nr.: 93 016 50)</li> <li>• DN 15 (1/2")</li> </ul> <table border="0"> <tr> <td>Bestell-Nr.</td> <td>€/Stück</td> </tr> <tr> <td><b>93 150 91</b></td> <td>*</td> </tr> </table>	Bestell-Nr.	€/Stück	<b>93 150 91</b>	*	 <p><b>Oberteil</b></p> <ul style="list-style-type: none"> <li>• <b>Passend für Serie Retro</b> Waschtischmischer (Bestell-Nr.: 93 910 02, 93 910 04, 93 910 05), Bidetmischer (Bestell-Nr.: 93 910 09), Wannenmischer (Bestell-Nr.: 93 909 97)</li> </ul> <table border="0"> <tr> <td>Bestell-Nr.</td> <td>€/Stück</td> </tr> <tr> <td><b>93 155 99</b></td> <td>*</td> </tr> </table>	Bestell-Nr.	€/Stück	<b>93 155 99</b>	*	 <p><b>Umsteller</b></p> <ul style="list-style-type: none"> <li>• <b>Passend für Serie Retro</b> Wannenmischer (Bestell-Nr.: 93 909 95, 93 910 11, 93 909 98), Wannenrandmischer (Bestell-Nr.: 93 909 96)</li> </ul> <table border="0"> <tr> <td>Bestell-Nr.</td> <td>€/Stück</td> </tr> <tr> <td><b>93 151 30</b></td> <td>*</td> </tr> </table>	Bestell-Nr.	€/Stück	<b>93 151 30</b>	*
Bestell-Nr.	€/Stück																		
<b>93 151 42</b>	*																		
Bestell-Nr.	€/Stück																		
<b>93 150 91</b>	*																		
Bestell-Nr.	€/Stück																		
<b>93 155 99</b>	*																		
Bestell-Nr.	€/Stück																		
<b>93 151 30</b>	*																		
 <p><b>Umsteller</b></p> <ul style="list-style-type: none"> <li>• <b>Passend für Serie Goodlife</b> Wannenmischer (Bestell-Nr.: 93 912 55)</li> </ul> <table border="0"> <tr> <td>Bestell-Nr.</td> <td>€/Stück</td> </tr> <tr> <td><b>93 150 86</b></td> <td>*</td> </tr> </table>	Bestell-Nr.	€/Stück	<b>93 150 86</b>	*	 <p><b>Umsteller</b></p> <ul style="list-style-type: none"> <li>• <b>Passend für Serie Patmos</b> Wannenmischer (Bestell-Nr.: 93 700 10)</li> </ul> <table border="0"> <tr> <td>Bestell-Nr.</td> <td>€/Stück</td> </tr> <tr> <td><b>93 153 33</b></td> <td>*</td> </tr> </table>	Bestell-Nr.	€/Stück	<b>93 153 33</b>	*	 <p><b>Umsteller</b></p> <ul style="list-style-type: none"> <li>• <b>Passend für Serie Gossip</b> Wannenmischer (Bestell-Nr.: 93 714 77)</li> </ul> <table border="0"> <tr> <td>Bestell-Nr.</td> <td>€/Stück</td> </tr> <tr> <td><b>93 150 87</b></td> <td>*</td> </tr> </table>	Bestell-Nr.	€/Stück	<b>93 150 87</b>	*	 <p><b>Umsteller</b></p> <ul style="list-style-type: none"> <li>• <b>Passend für Serie Inox Easy</b> Wannenmischer (Bestell-Nr.: 93 209 64)</li> </ul> <table border="0"> <tr> <td>Bestell-Nr.</td> <td>€/Stück</td> </tr> <tr> <td><b>93 150 80</b></td> <td>*</td> </tr> </table>	Bestell-Nr.	€/Stück	<b>93 150 80</b>	*
Bestell-Nr.	€/Stück																		
<b>93 150 86</b>	*																		
Bestell-Nr.	€/Stück																		
<b>93 153 33</b>	*																		
Bestell-Nr.	€/Stück																		
<b>93 150 87</b>	*																		
Bestell-Nr.	€/Stück																		
<b>93 150 80</b>	*																		
 <p><b>Umsteller</b></p> <ul style="list-style-type: none"> <li>• <b>Passend für Serie Retro</b> Wannenmischer (Bestell-Nr.: 93 909 97)</li> </ul> <table border="0"> <tr> <td>Bestell-Nr.</td> <td>€/Stück</td> </tr> <tr> <td><b>93 151 22</b></td> <td>*</td> </tr> </table>	Bestell-Nr.	€/Stück	<b>93 151 22</b>	*	 <p><b>Griff</b></p> <ul style="list-style-type: none"> <li>• <b>Passend für Serie Etou</b> Spültischmischer (Bestell-Nr.: 93 014 02), Wandschwenkventil (Bestell-Nr.: 93 014 06)</li> </ul> <table border="0"> <tr> <td>Bestell-Nr.</td> <td>€/Stück</td> </tr> <tr> <td><b>93 067 49</b></td> <td>*</td> </tr> </table>	Bestell-Nr.	€/Stück	<b>93 067 49</b>	*	 <p><b>Befestigung</b></p> <ul style="list-style-type: none"> <li>• <b>Passend für Serie Flow, Serie Luna</b> Brauseset</li> <li>• ø: 25 mm</li> <li>• <b>VPE = 2 Stück</b></li> </ul> <table border="0"> <tr> <td>Bestell-Nr.</td> <td>€/VPE</td> </tr> <tr> <td><b>93 012 87</b></td> <td>*</td> </tr> </table>	Bestell-Nr.	€/VPE	<b>93 012 87</b>	*	 <p><b>Befestigung</b></p> <ul style="list-style-type: none"> <li>• <b>Passend für Serie Tetis</b> Brauseset (Bestell-Nr.: 93 011 10, 93 072 93)</li> <li>• ø: 18 mm</li> <li>• <b>VPE = 2 Stück</b></li> </ul> <table border="0"> <tr> <td>Bestell-Nr.</td> <td>€/VPE</td> </tr> <tr> <td><b>93 024 90</b></td> <td>*</td> </tr> </table>	Bestell-Nr.	€/VPE	<b>93 024 90</b>	*
Bestell-Nr.	€/Stück																		
<b>93 151 22</b>	*																		
Bestell-Nr.	€/Stück																		
<b>93 067 49</b>	*																		
Bestell-Nr.	€/VPE																		
<b>93 012 87</b>	*																		
Bestell-Nr.	€/VPE																		
<b>93 024 90</b>	*																		
 <p><b>Brauseschlauch</b></p> <ul style="list-style-type: none"> <li>• <b>Passend für Serie</b> <b>Inox Noblesse</b> Spültischmischer (Bestell-Nr.: 93 725 10, 93 725 11) <b>Serie Inox Colorado</b> Spültischmischer (Bestell-Nr.: 93 720 50, 93 708 93)</li> </ul> <table border="0"> <tr> <td>Bestell-Nr.</td> <td>€/Stück</td> </tr> <tr> <td><b>93 151 50</b></td> <td>*</td> </tr> </table>	Bestell-Nr.	€/Stück	<b>93 151 50</b>	*	 <p><b>Verlängerung</b></p> <ul style="list-style-type: none"> <li>• <b>Passend für Serie Live 2.0</b> UP-Wand-Waschtischmischer (Bestell-Nr.: 93 993 13)</li> <li>• Verchromt</li> <li>• Länge: 40 mm</li> </ul> <table border="0"> <tr> <td>Bestell-Nr.</td> <td>€/Stück</td> </tr> <tr> <td><b>93 030 94</b></td> <td>*</td> </tr> </table>	Bestell-Nr.	€/Stück	<b>93 030 94</b>	*	 <p><b>Handbrause</b></p> <ul style="list-style-type: none"> <li>• Messing verchromt</li> <li>• 2 Strahlarten verstellbar</li> <li>• DN 15 (1/2")</li> </ul> <table border="0"> <tr> <td>Bestell-Nr.</td> <td>€/Stück</td> </tr> <tr> <td><b>93 726 47</b></td> <td>*</td> </tr> </table>	Bestell-Nr.	€/Stück	<b>93 726 47</b>	*					
Bestell-Nr.	€/Stück																		
<b>93 151 50</b>	*																		
Bestell-Nr.	€/Stück																		
<b>93 030 94</b>	*																		
Bestell-Nr.	€/Stück																		
<b>93 726 47</b>	*																		
 <p><b>Brauseschlauch</b></p> <ul style="list-style-type: none"> <li>• <b>Passend für Serie Ezroni</b> Spültischmischer (Bestell-Nr.: 93 042 77, 93 042 78)</li> </ul> <table border="0"> <tr> <td>Bestell-Nr.</td> <td>€/Stück</td> </tr> <tr> <td><b>93 151 55</b></td> <td>*</td> </tr> </table>	Bestell-Nr.	€/Stück	<b>93 151 55</b>	*	 <p><b>Brausegleiter</b></p> <ul style="list-style-type: none"> <li>• <b>Passend für Serie Puna</b> Brausesystem (Bestell-Nr.: 93 725 31) <b>Serie Whanga</b> Brausesystem (Bestell-Nr.: 93 725 32) <b>Serie Waikato</b> Brausesystem (Bestell-Nr.: 93 725 33) <b>Serie Moana</b> Brausesystem (Bestell-Nr.: 93 725 34) <b>Serie Astra</b> Brausesystem (Bestell-Nr.: 93 016 46)</li> <li>• ø: 18 mm</li> </ul> <table border="0"> <tr> <td>Bestell-Nr.</td> <td>€/Stück</td> </tr> <tr> <td><b>93 147 47</b></td> <td>*</td> </tr> </table>	Bestell-Nr.	€/Stück	<b>93 147 47</b>	*	 <p><b>Brausegleiter</b></p> <ul style="list-style-type: none"> <li>• <b>Passend für Serie Waikato</b> Brausesystem (Bestell-Nr.: 93 725 33) <b>Serie Moana</b> Brausesystem (Bestell-Nr.: 93 725 34)</li> <li>• ø: 20 mm</li> </ul> <table border="0"> <tr> <td>Bestell-Nr.</td> <td>€/Stück</td> </tr> <tr> <td><b>93 907 30</b></td> <td>*</td> </tr> </table>	Bestell-Nr.	€/Stück	<b>93 907 30</b>	*					
Bestell-Nr.	€/Stück																		
<b>93 151 55</b>	*																		
Bestell-Nr.	€/Stück																		
<b>93 147 47</b>	*																		
Bestell-Nr.	€/Stück																		
<b>93 907 30</b>	*																		
 <p><b>Ersatzschlauch</b></p> <ul style="list-style-type: none"> <li>• <b>Passend für Serie Ettalia</b> Hygiene-Dusch-Set (Bestell-Nr.: 93 079 19)</li> <li>• Anschlüsse: DN 15 (1/2") Konus x DN 15 (1/2") ÜWM</li> <li>• Aus Metall</li> <li>• Länge: 1200 mm</li> </ul> <table border="0"> <tr> <td>Bestell-Nr.</td> <td>€/Stück</td> </tr> <tr> <td><b>93 079 24</b></td> <td>*</td> </tr> </table>	Bestell-Nr.	€/Stück	<b>93 079 24</b>	*															
Bestell-Nr.	€/Stück																		
<b>93 079 24</b>	*																		

**Ersatzteile verschiedener Serien**

 <p><b>Brausegleiter</b></p> <ul style="list-style-type: none"> <li>• <b>Passend für Serie Pure Style two</b> Brausesystem (Bestell-Nr.: 93 708 66, 93 708 67, 93 708 68, 93 708 69, 93 708 70, 93 708 71)</li> <li>• <math>\varnothing</math>: 15 mm</li> </ul> <table border="0"> <tr> <td>Bestell-Nr.</td> <td>€/Stück</td> </tr> <tr> <td><b>93 151 07</b></td> <td>*</td> </tr> </table>	Bestell-Nr.	€/Stück	<b>93 151 07</b>	*	 <p><b>Brausegleiter</b></p> <ul style="list-style-type: none"> <li>• <b>Passend für Serie Cube</b> Brause-Set (Bestell-Nr.: 93 726 44)</li> <li>• <math>\varnothing</math>: 20 x 20 mm</li> </ul> <table border="0"> <tr> <td>Bestell-Nr.</td> <td>€/Stück</td> </tr> <tr> <td><b>93 151 02</b></td> <td>*</td> </tr> </table>	Bestell-Nr.	€/Stück	<b>93 151 02</b>	*	 <p><b>Brausegleiter</b></p> <ul style="list-style-type: none"> <li>• <b>Passend für Serie Slim</b> Brauseset (Bestell-Nr.: 93 726 41, 93 726 42)</li> <li>• <math>\varnothing</math>: 18 mm</li> </ul> <table border="0"> <tr> <td>Bestell-Nr.</td> <td>€/Stück</td> </tr> <tr> <td><b>93 151 00</b></td> <td>*</td> </tr> </table>	Bestell-Nr.	€/Stück	<b>93 151 00</b>	*	 <p><b>Brausegleiter Inox</b></p> <ul style="list-style-type: none"> <li>• <b>Passend für Serie Inox Round</b> Brausestange (Bestell-Nr.: 93 720 09, 93 720 10)</li> <li>• Material: Edelstahl poliert</li> <li>• <math>\varnothing</math>: 25 mm</li> </ul> <table border="0"> <tr> <td>Bestell-Nr.</td> <td>€/Stück</td> </tr> <tr> <td><b>93 150 75</b></td> <td>*</td> </tr> </table>	Bestell-Nr.	€/Stück	<b>93 150 75</b>	*				
Bestell-Nr.	€/Stück																						
<b>93 151 07</b>	*																						
Bestell-Nr.	€/Stück																						
<b>93 151 02</b>	*																						
Bestell-Nr.	€/Stück																						
<b>93 151 00</b>	*																						
Bestell-Nr.	€/Stück																						
<b>93 150 75</b>	*																						
 <p><b>Brausegleiter</b></p> <ul style="list-style-type: none"> <li>• <b>Passend für Serie Evia</b> Brausesystem (Bestell-Nr.: 93 030 45)</li> <li>• <b>Serie Rhodos</b> Brausesystem (Bestell-Nr.: 93 700 11)</li> <li>• <math>\varnothing</math>: 20 mm</li> </ul> <table border="0"> <tr> <td>Bestell-Nr.</td> <td>€/Stück</td> </tr> <tr> <td><b>93 146 58</b></td> <td>*</td> </tr> </table>	Bestell-Nr.	€/Stück	<b>93 146 58</b>	*	 <p><b>Brausegleiter</b></p> <ul style="list-style-type: none"> <li>• <b>Passend für Serie Optima</b> Brause-Set (Bestell-Nr.: 93 714 88, 93 714 90)</li> <li>• <math>\varnothing</math>: 25 mm</li> </ul> <table border="0"> <tr> <td>Bestell-Nr.</td> <td>€/Stück</td> </tr> <tr> <td><b>93 150 85</b></td> <td>*</td> </tr> </table>	Bestell-Nr.	€/Stück	<b>93 150 85</b>	*	 <p><b>Brausegleiter</b></p> <ul style="list-style-type: none"> <li>• <b>Passend für Serie Magnifica</b> Brause-Set (Bestell-Nr.: 93 714 93)</li> <li>• <b>Serie Suprema</b> Brause-Set (Bestell-Nr.: 93 714 91)</li> <li>• <math>\varnothing</math>: 25 mm</li> </ul> <table border="0"> <tr> <td>Bestell-Nr.</td> <td>€/Stück</td> </tr> <tr> <td><b>93 150 84</b></td> <td>*</td> </tr> </table>	Bestell-Nr.	€/Stück	<b>93 150 84</b>	*	 <p><b>Brausegleiter</b></p> <ul style="list-style-type: none"> <li>• <b>Passend für Serie Fiji</b> Brausesystem (Bestell-Nr.: 93 726 40)</li> <li>• <b>Serie Zen</b> Brause-Set (Bestell-Nr.: 93 726 43)</li> <li>• <math>\varnothing</math>: 25 mm</li> </ul> <table border="0"> <tr> <td>Bestell-Nr.</td> <td>€/Stück</td> </tr> <tr> <td><b>93 151 01</b></td> <td>*</td> </tr> </table>	Bestell-Nr.	€/Stück	<b>93 151 01</b>	*				
Bestell-Nr.	€/Stück																						
<b>93 146 58</b>	*																						
Bestell-Nr.	€/Stück																						
<b>93 150 85</b>	*																						
Bestell-Nr.	€/Stück																						
<b>93 150 84</b>	*																						
Bestell-Nr.	€/Stück																						
<b>93 151 01</b>	*																						
 <p><b>Brausegleiter</b></p> <ul style="list-style-type: none"> <li>• <b>Passend für Serie Moon</b> Brausesystem (Bestell-Nr.: 93 975 41)</li> <li>• <math>\varnothing</math>: 23 mm</li> </ul> <table border="0"> <tr> <td>Bestell-Nr.</td> <td>€/Stück</td> </tr> <tr> <td><b>93 153 23</b></td> <td>*</td> </tr> </table>	Bestell-Nr.	€/Stück	<b>93 153 23</b>	*	 <p><b>Brausegleiter</b></p> <ul style="list-style-type: none"> <li>• <b>Passend für Serie Cube</b> Brausesystem (Bestell-Nr.: 93 726 38, 93 726 39)</li> <li>• <math>\varnothing</math>: 20 mm</li> </ul> <table border="0"> <tr> <td>Bestell-Nr.</td> <td>€/Stück</td> </tr> <tr> <td><b>93 151 08</b></td> <td>*</td> </tr> </table>	Bestell-Nr.	€/Stück	<b>93 151 08</b>	*	 <p><b>Brausegleiter</b></p> <ul style="list-style-type: none"> <li>• <b>Passend für Serie Einu</b> Brause-Set (Bestell-Nr.: 93 775 65)</li> <li>• <math>\varnothing</math>: 33 mm</li> </ul> <table border="0"> <tr> <td>Bestell-Nr.</td> <td>€/Stück</td> </tr> <tr> <td><b>93 151 06</b></td> <td>*</td> </tr> </table>	Bestell-Nr.	€/Stück	<b>93 151 06</b>	*	 <p><b>Umsteller</b></p> <ul style="list-style-type: none"> <li>• <b>Passend für Serie Square</b> Brausesystem (Bestell-Nr.: 93 725 30)</li> <li>• <b>Serie Puna</b> Brausesystem (Bestell-Nr.: 93 725 31)</li> <li>• <b>Serie Whanga</b> Brausesystem (Bestell-Nr.: 93 725 32)</li> <li>• <b>Serie Moana</b> Brausesystem (Bestell-Nr.: 93 725 34)</li> </ul> <table border="0"> <tr> <td>Bestell-Nr.</td> <td>€/Stück</td> </tr> <tr> <td><b>93 908 16</b></td> <td>*</td> </tr> </table>  <p><b>Noppen für Edelstahlkopfbrausen</b></p> <ul style="list-style-type: none"> <li>• <b>VPE = 10 Stück</b></li> </ul> <table border="0"> <tr> <td>Bestell-Nr.</td> <td>€/VPE</td> </tr> <tr> <td><b>93 906 13</b></td> <td>*</td> </tr> </table>	Bestell-Nr.	€/Stück	<b>93 908 16</b>	*	Bestell-Nr.	€/VPE	<b>93 906 13</b>	*
Bestell-Nr.	€/Stück																						
<b>93 153 23</b>	*																						
Bestell-Nr.	€/Stück																						
<b>93 151 08</b>	*																						
Bestell-Nr.	€/Stück																						
<b>93 151 06</b>	*																						
Bestell-Nr.	€/Stück																						
<b>93 908 16</b>	*																						
Bestell-Nr.	€/VPE																						
<b>93 906 13</b>	*																						
 <p><b>Umsteller</b></p> <ul style="list-style-type: none"> <li>• <b>Passend für Serie Ehab</b> Brausesystem (Bestell-Nr.: 93 062 45-46)</li> </ul> <table border="0"> <tr> <td>Bestell-Nr.</td> <td>€/Stück</td> </tr> <tr> <td><b>93 147 46</b></td> <td>*</td> </tr> </table>	Bestell-Nr.	€/Stück	<b>93 147 46</b>	*	 <p><b>Umsteller</b></p> <ul style="list-style-type: none"> <li>• <b>Passend für Serie Nestos</b> Brausesystem (Bestell-Nr.: 93 160 83)</li> </ul> <table border="0"> <tr> <td>Bestell-Nr.</td> <td>€/Stück</td> </tr> <tr> <td><b>93 164 28</b></td> <td>*</td> </tr> </table>	Bestell-Nr.	€/Stück	<b>93 164 28</b>	*	 <p><b>Seifenschale</b></p> <ul style="list-style-type: none"> <li>• <b>Passend zu Brausestange Serie Ecurus</b> (Bestell-Nr.: 93 072 94-97)</li> <li>• Material: ABS-Kunststoff</li> <li>• <math>\varnothing</math>: 18/25 mm</li> <li>• Oberfläche: Halter verchromt, Schale: Klar</li> </ul> <table border="0"> <tr> <td>Bestell-Nr.</td> <td>€/Stück</td> </tr> <tr> <td><b>93 012 37</b></td> <td>*</td> </tr> </table>	Bestell-Nr.	€/Stück	<b>93 012 37</b>	*	<p>Bestell-Nr. €/Stück <b>93 908 16</b> *</p>								
Bestell-Nr.	€/Stück																						
<b>93 147 46</b>	*																						
Bestell-Nr.	€/Stück																						
<b>93 164 28</b>	*																						
Bestell-Nr.	€/Stück																						
<b>93 012 37</b>	*																						

**Puffer**

 <p>• <b>Passend für WC-Sitz:</b> <b>Laco</b> (Bestell-Nr.: 93 107 54), <b>Jari</b> (Bestell-Nr.: 93 107 63), <b>Surumu</b> (Bestell-Nr.: 93 102 62)</p> <table border="0"> <tr> <td>Bestell-Nr.</td> <td>€/Set</td> </tr> <tr> <td><b>93 147 64</b></td> <td>*</td> </tr> </table>	Bestell-Nr.	€/Set	<b>93 147 64</b>	*	 <p>• <b>Passend für WC-Sitz:</b> <b>Juruena</b> (Bestell-Nr.: 93 102 59), <b>Piorini</b> (Bestell-Nr.: 93 102 56), <b>Vermelho</b> (Bestell-Nr.: 93 102 61)</p> <table border="0"> <tr> <td>Bestell-Nr.</td> <td>€/Set</td> </tr> <tr> <td><b>93 147 65</b></td> <td>*</td> </tr> </table>	Bestell-Nr.	€/Set	<b>93 147 65</b>	*	 <p>• <b>Passend für WC-Sitz:</b> <b>Tacutu</b> (Bestell-Nr.: 93 023 59), <b>Elof</b> (Bestell-Nr.: 93 067 57)</p> <table border="0"> <tr> <td>Bestell-Nr.</td> <td>€/Set</td> </tr> <tr> <td><b>93 147 70</b></td> <td>*</td> </tr> </table>	Bestell-Nr.	€/Set	<b>93 147 70</b>	*	 <p>• <b>Passend für WC-Sitz:</b> <b>Vacacai</b> (Bestell-Nr.: 93 102 60), <b>Turvo</b> (Bestell-Nr.: 93 031 48)</p> <table border="0"> <tr> <td>Bestell-Nr.</td> <td>€/Set</td> </tr> <tr> <td><b>93 147 68</b></td> <td>*</td> </tr> </table>	Bestell-Nr.	€/Set	<b>93 147 68</b>	*
Bestell-Nr.	€/Set																		
<b>93 147 64</b>	*																		
Bestell-Nr.	€/Set																		
<b>93 147 65</b>	*																		
Bestell-Nr.	€/Set																		
<b>93 147 70</b>	*																		
Bestell-Nr.	€/Set																		
<b>93 147 68</b>	*																		
 <p>• <b>Passend für WC-Sitz:</b> <b>Ribeira</b> (Bestell-Nr.: 93 102 57)</p> <table border="0"> <tr> <td>Bestell-Nr.</td> <td>€/Set</td> </tr> <tr> <td><b>93 147 69</b></td> <td>*</td> </tr> </table>	Bestell-Nr.	€/Set	<b>93 147 69</b>	*	 <p>• <b>Passend für WC-Sitz:</b> <b>Tibali</b> (Bestell-Nr.: 93 102 58)</p> <table border="0"> <tr> <td>Bestell-Nr.</td> <td>€/Set</td> </tr> <tr> <td><b>93 147 67</b></td> <td>*</td> </tr> </table>	Bestell-Nr.	€/Set	<b>93 147 67</b>	*	 <p>• <b>Passend für WC-Sitz:</b> <b>Paru</b> (Bestell-Nr.: 93 102 55)</p> <table border="0"> <tr> <td>Bestell-Nr.</td> <td>€/Set</td> </tr> <tr> <td><b>93 147 66</b></td> <td>*</td> </tr> </table>	Bestell-Nr.	€/Set	<b>93 147 66</b>	*					
Bestell-Nr.	€/Set																		
<b>93 147 69</b>	*																		
Bestell-Nr.	€/Set																		
<b>93 147 67</b>	*																		
Bestell-Nr.	€/Set																		
<b>93 147 66</b>	*																		



**Befestigungs-Sets**



**für Wand-WC/-Bidet**

- Passend für Serie: Mini Nuvola, Nuvola, Tulip, Glaze, Shift, Thin, Full, Clas, Elanda, Elamin, Jubiläum, Nido

Bestell-Nr. €/Set  
**93 727 51 \***



**für Wand-WC/-Bidet**

- Passend für Serie Fusion, Fusion Compact

Bestell-Nr. €/Set  
**93 157 62 \***



**für Wand-WC/-Bidet**

- Passend für Serie Next

Bestell-Nr. €/Set  
**93 169 58 \***



**für bodenstehende WC/Bidet**

Bestell-Nr. €/Set  
**93 710 50 \***

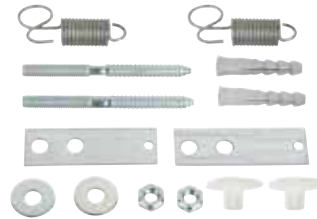

**für Halbsäule wandhängend**

Bestell-Nr. €/Set  
**93 706 97 \***

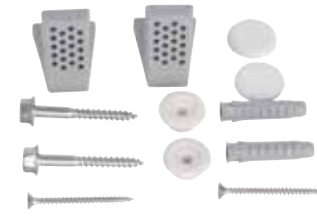

**für Halbsäule**

- Verdecktes Befestigung-Kit für Stand-WC, Bidet, Halbsäulen und Urinale

Bestell-Nr. €/Set  
**93 943 62 \***

**Befestigungssätze zu den universellen Evenes WC-Sitzen**

- Passend für WC-Sitz:  
Laco (Bestell-Nr.: 93 102 54),  
Jari (Bestell-Nr.: 93 102 63),  
Surumu (Bestell-Nr.: 93 102 62),  
Juruena (Bestell-Nr.: 93 102 59),

- Piorini (Bestell-Nr.: 93 102 56),  
Vermelho (Bestell-Nr.: 93 102 61),  
Paru (Bestell-Nr.: 93 102 55),  
Tibali (Bestell-Nr.: 93 102 58),  
Vacacai (Bestell-Nr.: 93 102 60),

- Ribeira (Bestell-Nr.: 93 102 57),  
Tacutu (Bestell-Nr.: 93 023 59),  
Turvo (Bestell-Nr.: 93 031 48)



**Spreizdübel**  
• Baulänge: 40 mm

Bestell-Nr. €/Stück  
**93 063 94 \***



**Kippdübel**  
• Baulänge: 65 mm

Bestell-Nr. €/Set  
**93 147 71 \***

**Scharniere**



- Passend für WC-Sitz:  
Serie Clas (Bestell-Nr.: 93 706 86)

Bestell-Nr. €/Set  
**93 909 81 \***



- Passend für WC-Sitz:  
Serie K One (Bestell-Nr.: 93 707 22)

Bestell-Nr. €/Set  
**93 910 26 \***



- Passend für WC-Sitz: Serie Thin  
(Bestell-Nr.: 93 768 64/65  
und 93 901 68)

Bestell-Nr. €/Set  
**93 910 27 \***



- Passend für WC-Sitz:  
Serie Tulip (Bestell-Nr.: 93 707 93)

Bestell-Nr. €/Set  
**93 910 28 \***



- Passend für WC-Sitz:  
Tibali (Bestell-Nr.: 93 102 58)

Bestell-Nr. €/Set  
**93 147 60 \***



- Passend für WC-Sitz:  
Juruena (Bestell-Nr.: 93 102 59)  
Surumu (Bestell-Nr.: 93 102 62)

Bestell-Nr. €/Set  
**93 147 59 \***



- Passend für WC-Sitz:  
Piorini (Bestell-Nr.: 93 102 56)

Bestell-Nr. €/Set  
**93 147 62 \***



- Passend für WC-Sitz:  
Tacutu (Bestell-Nr.: 93 023 59)  
Preto (Bestell-Nr.: 93 160 72)

Bestell-Nr. €/Set  
**93 147 61 \***

\* Unsere tagesaktuellen Preise finden Sie auf [www.weinmann-schanz.de](http://www.weinmann-schanz.de)

**Scharniere**

 <ul style="list-style-type: none"> <li>• Passend für WC-Sitz: <b>Serie Nuvola</b> (Bestell-Nr.: 93 706 67)</li> <li>• Passend ab Baujahr 16.03.2015</li> </ul> <table border="1"> <tr> <td>Bestell-Nr.</td> <td>€/Set</td> </tr> <tr> <td><b>93 906 97</b></td> <td>*</td> </tr> </table>	Bestell-Nr.	€/Set	<b>93 906 97</b>	*	 <ul style="list-style-type: none"> <li>• Passend für WC-Sitz: <b>Turvo</b> (Bestell-Nr.: 93 031 48)</li> </ul> <table border="1"> <tr> <td>Bestell-Nr.</td> <td>€/Set</td> </tr> <tr> <td><b>93 148 67</b></td> <td>*</td> </tr> </table>	Bestell-Nr.	€/Set	<b>93 148 67</b>	*	 <ul style="list-style-type: none"> <li>• Passend für WC-Sitz: <b>Serie Urucula</b> (Bestell-Nr.: 93 162 58)</li> <li><b>Serie Vermelho</b> (Bestell-Nr.: 93 102 61)</li> </ul> <table border="1"> <tr> <td>Bestell-Nr.</td> <td>€/Set</td> </tr> <tr> <td><b>93 162 48</b></td> <td>*</td> </tr> </table>	Bestell-Nr.	€/Set	<b>93 162 48</b>	*	 <ul style="list-style-type: none"> <li>• Passend für WC-Sitz: <b>Laco</b> (Bestell-Nr.: 93 102 54)</li> <li><b>Paru</b> (Bestell-Nr.: 93 102 55)</li> <li><b>Jari</b> (Bestell-Nr.: 93 102 63)</li> </ul> <table border="1"> <tr> <td>Bestell-Nr.</td> <td>€/Set</td> </tr> <tr> <td><b>93 147 58</b></td> <td>*</td> </tr> </table>	Bestell-Nr.	€/Set	<b>93 147 58</b>	*
Bestell-Nr.	€/Set																		
<b>93 906 97</b>	*																		
Bestell-Nr.	€/Set																		
<b>93 148 67</b>	*																		
Bestell-Nr.	€/Set																		
<b>93 162 48</b>	*																		
Bestell-Nr.	€/Set																		
<b>93 147 58</b>	*																		
 <ul style="list-style-type: none"> <li>• Passend für WC-Sitz: <b>Ribeira</b> (Bestell-Nr.: 93 102 57)</li> </ul> <table border="1"> <tr> <td>Bestell-Nr.</td> <td>€/Set</td> </tr> <tr> <td><b>93 147 63</b></td> <td>*</td> </tr> </table>	Bestell-Nr.	€/Set	<b>93 147 63</b>	*		 <ul style="list-style-type: none"> <li>• Passend für WC-Sitz: <b>Serie Fusion</b> (Bestell-Nr.: 93 943 22)</li> </ul> <table border="1"> <tr> <td>Bestell-Nr.</td> <td>€/Set</td> </tr> <tr> <td><b>93 163 27</b></td> <td>*</td> </tr> </table>	Bestell-Nr.	€/Set	<b>93 163 27</b>	*									
Bestell-Nr.	€/Set																		
<b>93 147 63</b>	*																		
Bestell-Nr.	€/Set																		
<b>93 163 27</b>	*																		

**Spiegel-Zubehör**

 <ul style="list-style-type: none"> <li>• <b>Spiegelklammern-Set, Niro poliert</b></li> <li>• Passend für Lierelva Spiegel</li> <li>• 4-teilig</li> <li>• Mit 2 Ober- und Unterteilen</li> <li>• Inkl. Befestigung</li> </ul> <table border="1"> <tr> <td>Bestell-Nr.</td> <td>€/Set</td> </tr> <tr> <td><b>93 073 94</b></td> <td>*</td> </tr> </table>	Bestell-Nr.	€/Set	<b>93 073 94</b>	*	 <ul style="list-style-type: none"> <li>• <b>Druckknopf-Befestigung</b></li> <li>• Passend für Lierelva Spiegel</li> <li>• Unsichtbare Druckknopf-Befestigung</li> </ul> <table border="1"> <tr> <td>Fläche [m²]</td> <td>Maße L x B [mm]</td> <td>Bestell-Nr.</td> <td>€/Set</td> </tr> <tr> <td>bis 0,8</td> <td>100 x 100</td> <td><b>93 947 86</b></td> <td>*</td> </tr> <tr> <td>bis 1,6</td> <td>100 x 200</td> <td><b>93 947 87</b></td> <td>*</td> </tr> </table>	Fläche [m²]	Maße L x B [mm]	Bestell-Nr.	€/Set	bis 0,8	100 x 100	<b>93 947 86</b>	*	bis 1,6	100 x 200	<b>93 947 87</b>	*
Bestell-Nr.	€/Set																
<b>93 073 94</b>	*																
Fläche [m²]	Maße L x B [mm]	Bestell-Nr.	€/Set														
bis 0,8	100 x 100	<b>93 947 86</b>	*														
bis 1,6	100 x 200	<b>93 947 87</b>	*														

**Ersatzteile für Heizkreis-/Fußbodenverteiler**

 <ul style="list-style-type: none"> <li>• <b>Ersatz-Regulierschraubeneinsatz DN 15 (1/2")</b></li> <li>• Passend für Verteiler M-5, -4</li> <li>• Mit doppelter Feineinstellung</li> </ul> <table border="1"> <tr> <td>Bestell-Nr.</td> <td>€/Stück</td> </tr> <tr> <td><b>90 512 14</b></td> <td>*</td> </tr> </table>	Bestell-Nr.	€/Stück	<b>90 512 14</b>	*	 <ul style="list-style-type: none"> <li>• <b>Ersatz-Ventileinsatz DN 15 (1/2")</b></li> <li>• Passend für Verteiler M-5, -6</li> </ul> <table border="1"> <tr> <td>Bestell-Nr.</td> <td>€/Stück</td> </tr> <tr> <td><b>90 520 11</b></td> <td>*</td> </tr> </table>	Bestell-Nr.	€/Stück	<b>90 520 11</b>	*	 <ul style="list-style-type: none"> <li>• <b>Ersatz-Thermostatkopf</b></li> <li>• Passend für Fußbodenregulierungseinheit COMBIMIX</li> </ul> <table border="1"> <tr> <td>Bestell-Nr.</td> <td>€/Stück</td> </tr> <tr> <td><b>90 827 41</b></td> <td>*</td> </tr> </table>	Bestell-Nr.	€/Stück	<b>90 827 41</b>	*
Bestell-Nr.	€/Stück													
<b>90 512 14</b>	*													
Bestell-Nr.	€/Stück													
<b>90 520 11</b>	*													
Bestell-Nr.	€/Stück													
<b>90 827 41</b>	*													
 <ul style="list-style-type: none"> <li>• <b>Ersatz-Ventileinsatz</b></li> <li>• Passend zu Fußbodenregulierungseinheit COMBIMIX</li> </ul> <table border="1"> <tr> <td>Bestell-Nr.</td> <td>€/Stück</td> </tr> <tr> <td><b>90 020 02</b></td> <td>*</td> </tr> </table>	Bestell-Nr.	€/Stück	<b>90 020 02</b>	*	 <ul style="list-style-type: none"> <li>• <b>Ersatz-Flowmeter DN 15 (1/2")</b></li> <li>• Passend für Verteiler M-6</li> <li>• 0-5 l/Min.</li> </ul> <table border="1"> <tr> <td>Bestell-Nr.</td> <td>€/Stück</td> </tr> <tr> <td><b>90 807 53</b></td> <td>*</td> </tr> </table>	Bestell-Nr.	€/Stück	<b>90 807 53</b>	*					
Bestell-Nr.	€/Stück													
<b>90 020 02</b>	*													
Bestell-Nr.	€/Stück													
<b>90 807 53</b>	*													
 <ul style="list-style-type: none"> <li>• <b>Anschlussnippel für Flowmeter DN 15 (1/2") x DN 20 (3/4") Eurokonus</b></li> <li>• Passend für Verteiler Typ M6</li> </ul> <table border="1"> <tr> <td>Bestell-Nr.</td> <td>€/Stück</td> </tr> <tr> <td><b>90 842 55</b></td> <td>*</td> </tr> </table>	Bestell-Nr.	€/Stück	<b>90 842 55</b>	*	 <ul style="list-style-type: none"> <li>• <b>Anschlussnippel DN 15 (1/2") x DN 20 (3/4") Eurokonus</b></li> <li>• Passend für Verteiler M-1,-4,-5,-6</li> </ul> <table border="1"> <tr> <td>Bestell-Nr.</td> <td>€/Stück</td> </tr> <tr> <td><b>90 842 54</b></td> <td>*</td> </tr> </table>	Bestell-Nr.	€/Stück	<b>90 842 54</b>	*					
Bestell-Nr.	€/Stück													
<b>90 842 55</b>	*													
Bestell-Nr.	€/Stück													
<b>90 842 54</b>	*													

**Ersatzfilterkartusche für Zentralstaubsaugeranlage EvenDust**

	<ul style="list-style-type: none"> <li>• Passend für Zentralstaubsauger EvenDust 1260 und 1600</li> <li>• Material: Polyester auswaschbar</li> <li>• Filterfläche: ca. 8000 cm²</li> </ul>	<table border="1"> <tr> <td>Bestell-Nr.</td> <td>€/Stück</td> </tr> <tr> <td><b>72 000 18</b></td> <td>*</td> </tr> </table>	Bestell-Nr.	€/Stück	<b>72 000 18</b>	*
Bestell-Nr.	€/Stück					
<b>72 000 18</b>	*					

**Ersatzteile für Elektromotorische Kugelhähne EMV 110**



**Elektroantrieb**

- Passend für Umschaltventil Rotodivert DN 15 (1/2")- DN 32 (1 1/4")
- Betriebsspannung: 230 V/AC
- Laufzeit/Drehwinkel: 18 s/90°

Bestell-Nr.	€/Stück
90 084 07	*



**Mischermotor**

- Passend für Mischventil Euromix DN 15 (1/2")- DN 32 (1 1/4")
- Betriebsspannung: 230 V/AC
- Laufzeit/Drehwinkel: 3,5 min/90°

Bestell-Nr.	€/Stück
90 084 25	*



**Elektroantrieb**

- Passend für elektromotorischen Kugelhahn 110/602, 603- 4230 DN 15 (1/2")- DN 32 (1 1/4")
- Betriebsspannung: 230 V/AC
- Laufzeit/Drehwinkel: 30 s / 90°

Bestell-Nr.	€/Stück
90 084 06	*



**Elektroantrieb**

- Passend für elektromotorischen Kugelhahn 110/234 DN 20 (3/4")- DN 32 (1 1/4")
- Betriebsspannung: 230 V/AC
- Laufzeit/Drehwinkel: 20 s / 90°

Bestell-Nr.	€/Stück
90 872 09	*



**Elektroantrieb**

- Passend für elektromotorischen Kugelhahn 110/220 DN 15 (1/2")- DN 32 (1 1/4")
- Betriebsspannung: 230 V/AC
- Laufzeit/Drehwinkel: 30 s / 90°

Bestell-Nr.	€/Stück
90 860 81	*

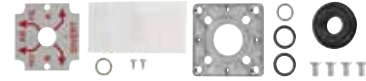

**Dichtungssatz**

- Passend für Mischventil Euromix/Rotodivert DN 15 (1/2")-DN 32 (1 1/4")

Bestell-Nr.	€/Satz
90 084 14	*



**Spindeldichtsatz**

- Passend für Elektrokugelhahn 110/602, 603

passend für	Bestell-Nr.	€/Satz
DN 15 (1/2")	90 084 09	*
DN 20 (3/4")-DN 25 (1")	90 084 10	*
DN 20 (3/4")-DN 25 (1")	90 084 11	*



**Kugelhahn mit Träger**

- Passend für Elektrokugelhahn 110/602

passend für	Bestell-Nr.	€/Stück
DN 15 (1/2")	90 084 26	*
DN 25 (1")	90 084 28	*
DN 32 (1 1/4")	90 084 29	*



**Kugelhahn mit Träger**

- Passend für Elektrokugelhahn 110/603

passend für	Bestell-Nr.	€/Stück
DN 25 (1")	90 084 32	*
DN 32 (1 1/4")	90 084 33	*



**Elektroantrieb**

- Passend für elektromotorischen Kugelhahn 110/830 DN 20 (3/4")-DN 25 (1"), ohne Relais
- Betriebsspannung: 230V/AC
- Laufzeit/Drehwinkel: 25 s / 90°

Bestell-Nr.	€/Stück
90 084 03	*



**Spindeldichtsatz**

- Passend für Elektrokugelhahn 110/700/710/800/801

passend für	Bestell-Nr.	€/Satz
DN 15 (1/2")	90 084 09	*
DN 20 (3/4")-DN 25 (1")	90 084 11	*



**Spindeldichtsatz**

- Passend für Elektrokugelhahn 110/830 DN 20 (3/4")-DN 25 (1")

Bestell-Nr.	€/Satz
90 084 43	*



**Elektroantrieb**

- Passend für elektromotorischen Kugelhahn 110/700, 800, 801- 530 DN 15 (1/2")-DN 25 (1") ohne Relais
- Betriebsspannung: 230V/AC
- Laufzeit/Drehwinkel: 30 s / 90°

Bestell-Nr.	€/Stück
90 084 00	*



**Kugelhahn mit Träger**

- Passend für Elektrokugelhahn 110/800

passend für	Bestell-Nr.	€/Stück
DN 15 (1/2")	90 084 26	*
DN 20 (3/4")	90 084 34	*
DN 25 (1")	90 084 35	*



**Spindeldichtsatz**

- Passend für Elektrokugelhahn 110/930 DN 50 (2")

Bestell-Nr.	€/Satz
90 084 45	*



**Elektroantrieb**

- Passend für elektromotorischen Kugelhahn 110/820 DN 32 (1 1/4")-DN 50 (2")
- Betriebsspannung: 230V/AC
- Laufzeit/Drehwinkel: 105 s / 90°

Ausführung	Bestell-Nr.	€/Stück
Ohne Relais	90 084 02	*

- Passend für elektromotorischen Kugelhahn 110/930 DN 32 (1 1/4")-DN 50 (2") ohne Relais
- Betriebsspannung: 230V/AC
- Laufzeit/Drehwinkel: 105 s / 90°

Bestell-Nr.	€/Stück
90 084 23	*



**passendes Montagewerkzeug für Spindeldichtungssatz**

Typ	Größe	Bestell-Nr.	€/Stück
602/800 DN 20, DN 25/603/801 DN 20, DN 25	DN 20 (3/4")-DN 25 (1")	90 084 10	*
700 DN 15/800 DN 15/801 DN 15/710 DN 15/602/800 DN 15/603/801 DN 15	DN 15 (1/2")	90 084 09	*
700 DN 20, DN 25/800 DN 20, DN 25/801 DN 20, DN 25/710 DN 20, DN 25/602 DN 32/603 DN 32	DN 32 (1 1/4")	90 084 11	*
830 DN 20, DN 25	2	90 084 43	*
930 DN 50	1	90 084 45	*
Dichtungssatz für Rotodivert und Euromix MV 120 DN 15-32	ohne	90 084 14	*
Montagewerkzeug für DN 15-25 und Comp. DN 32	2	90 084 12	*
Montagewerkzeug für DN 32-50 (EMV 820+930)	1	90 084 13	*





















\* Unsere tagesaktuellen Preise finden Sie auf [www.weinmann-schanz.de](http://www.weinmann-schanz.de)

**Umrüstung älterer Unterputz-Spülkästen auf Betätigungsplatte Geberit Tinline/200F (2-Mengen Start/Stop)**

Betätigungsplatten/ Schutzplatten	Heberglocke	Baujahr (Bj.)	Umbau-Set	Betätigungsplatten
	 29,5 cm	1964-67	 • Start/Stop • Ref.-Nr.: 215.420.00.1 Bestell-Nr. €/Set <b>93 113 28 *</b>	 <b>Drückerplatte 200F</b> • 1-Mengen (Start/Stop) Ref.-Nr. Farbe Bestell-Nr. €/Stück 115.222.11.1 weiß <b>93 705 68 *</b> 115.222.46.1 seidenglanz verchromt <b>93 705 69 *</b>
	 43 cm	1965-67	 • Start/Stop • Ref.-Nr.: 215.421.00.1 Bestell-Nr. €/Set <b>93 946 80 *</b>	
	 37 cm	1967-78	 • Start/Stop • Ref. Nr.: 215.423.00.1 Bestell-Nr. €/Set <b>93 113 08 *</b>	 <b>Drückerplatte 200F</b> • 1-Mengen (Start/Stop) Ref.-Nr. Farbe Bestell-Nr. €/Stück 115.222.11.1 weiß <b>93 705 68 *</b> 115.222.46.1 seidenglanz verchromt <b>93 705 69 *</b>
	 30,5 cm	1970-74	 • Start/Stop • Ref. Nr.: 215.422.00.1 Bestell-Nr. €/Set <b>93 113 23 *</b>	
  Schutzplatte	 31,8 cm	1978-87	 • 2-Mengen • Ref. Nr.: 240.835.00.1 Bestell-Nr. €/Set <b>93 113 05 *</b>	 <b>Betätigungsplatte Tinline 30</b> • 2-Mengen Ref.-Nr. Farbe Bestell-Nr. €/Stück 115.899.K.J.1 weiß <b>93 154 85 *</b> hochglanz verchromt 115.899.KN.1 mattverchromt <b>93 154 86 *</b> hochglanz verchromt
 Schutzplatte	 31,8 cm	1967-78	 • Start/Stop • Ref. Nr.: 240.026.00.1 Bestell-Nr. €/Stück <b>93 113 19 *</b>	 <b>Drückerplatte 200F</b> • 1-Mengen (Start/Stop) Ref.-Nr. Farbe Bestell-Nr. €/Stück 115.222.11.1 weiß <b>93 705 68 *</b> 115.222.46.1 seidenglanz verchromt <b>93 705 69 *</b>
	 37 cm	1967-78	 • Start/Stop • Ref. Nr.: 215.423.00.1 Bestell-Nr. €/Set <b>93 113 08 *</b>	



**Umrüstung älterer Unterputz-Spülkästen auf Betätigungsplatte Geberit Twinline/200F**

Betätigungsplatten/ Schutzplatten	Heberglocke	Baujahr (Bj.)	Umbau-Set	Betätigungsplatten												
 <b>Schutzplatte</b>	 31,8 cm	1978-87	 <ul style="list-style-type: none"> <li>• 2-Mengen</li> <li>• Ref. Nr.: 240.835.00.1</li> </ul> Bestell-Nr. €/Set <b>93 113 05</b> *	 <b>Betätigungsplatte Twinline 30</b> • 2-Mengen <table border="1"> <thead> <tr> <th>Ref.Nr.</th> <th>Farbe</th> <th>Bestell-Nr.</th> <th>€/Stück</th> </tr> </thead> <tbody> <tr> <td>115.899.KJ.1</td> <td>weiß hochglanz verchromt</td> <td><b>93 154 85</b></td> <td>*</td> </tr> <tr> <td>115.899.KN.1</td> <td>mattverchromt hochglanz verchromt</td> <td><b>93 154 86</b></td> <td>*</td> </tr> </tbody> </table>	Ref.Nr.	Farbe	Bestell-Nr.	€/Stück	115.899.KJ.1	weiß hochglanz verchromt	<b>93 154 85</b>	*	115.899.KN.1	mattverchromt hochglanz verchromt	<b>93 154 86</b>	*
Ref.Nr.	Farbe	Bestell-Nr.	€/Stück													
115.899.KJ.1	weiß hochglanz verchromt	<b>93 154 85</b>	*													
115.899.KN.1	mattverchromt hochglanz verchromt	<b>93 154 86</b>	*													
 <b>Schutzplatte</b>	 31,8 cm	1975-86 1967-78	 <ul style="list-style-type: none"> <li>• Start/Stop</li> <li>• Ref. Nr.: 240.026.00.1</li> </ul> Bestell-Nr. €/Stück <b>93 113 19</b> *	 <b>Drückerplatte 200F</b> • 1-Mengen (Start/Stop) <table border="1"> <thead> <tr> <th>Ref.-Nr.</th> <th>Farbe</th> <th>Bestell-Nr.</th> <th>€/Stück</th> </tr> </thead> <tbody> <tr> <td>115.222.11.1</td> <td>weiß</td> <td><b>93 705 68</b></td> <td>*</td> </tr> <tr> <td>115.222.46.1</td> <td>seidenglanz verchromt</td> <td><b>93 705 69</b></td> <td>*</td> </tr> </tbody> </table>	Ref.-Nr.	Farbe	Bestell-Nr.	€/Stück	115.222.11.1	weiß	<b>93 705 68</b>	*	115.222.46.1	seidenglanz verchromt	<b>93 705 69</b>	*
Ref.-Nr.	Farbe	Bestell-Nr.	€/Stück													
115.222.11.1	weiß	<b>93 705 68</b>	*													
115.222.46.1	seidenglanz verchromt	<b>93 705 69</b>	*													
 <b>Schutzplatte</b>	 31,8 cm	1978-87	 <ul style="list-style-type: none"> <li>• 2-Mengen</li> <li>• Ref. Nr.: 240.835.00.1</li> </ul> Bestell-Nr. €/Set <b>93 113 05</b> *	 <b>Betätigungsplatte Twinline 30</b> • 2-Mengen <table border="1"> <thead> <tr> <th>Ref.Nr.</th> <th>Farbe</th> <th>Bestell-Nr.</th> <th>€/Stück</th> </tr> </thead> <tbody> <tr> <td>115.899.KJ.1</td> <td>weiß hochglanz verchromt</td> <td><b>93 154 85</b></td> <td>*</td> </tr> <tr> <td>115.899.KN.1</td> <td>mattverchromt hochglanz verchromt</td> <td><b>93 154 86</b></td> <td>*</td> </tr> </tbody> </table>	Ref.Nr.	Farbe	Bestell-Nr.	€/Stück	115.899.KJ.1	weiß hochglanz verchromt	<b>93 154 85</b>	*	115.899.KN.1	mattverchromt hochglanz verchromt	<b>93 154 86</b>	*
Ref.Nr.	Farbe	Bestell-Nr.	€/Stück													
115.899.KJ.1	weiß hochglanz verchromt	<b>93 154 85</b>	*													
115.899.KN.1	mattverchromt hochglanz verchromt	<b>93 154 86</b>	*													
 <b>Schutzplatte</b>			 <div style="border: 1px solid black; padding: 5px;">           Kein Umrüstsatz erforderlich.            Passende Ersatzteile UP 130, 110.800            finden Sie auf Seite 378.         </div>													
 <b>Schutzplatte</b>	 31,5 cm	1988-97	 <ul style="list-style-type: none"> <li>• 2-Mengen</li> <li>• Ref. Nr.: 240.515.00.2</li> </ul> Bestell-Nr. €/Set <b>93 113 10</b> *	 <b>Betätigungsplatte Twinline 30</b> • 2-Mengen <table border="1"> <thead> <tr> <th>Ref.Nr.</th> <th>Farbe</th> <th>Bestell-Nr.</th> <th>€/Stück</th> </tr> </thead> <tbody> <tr> <td>115.899.KJ.1</td> <td>weiß hochglanz verchromt</td> <td><b>93 154 85</b></td> <td>*</td> </tr> <tr> <td>115.899.KN.1</td> <td>mattverchromt hochglanz verchromt</td> <td><b>93 154 86</b></td> <td>*</td> </tr> </tbody> </table>	Ref.Nr.	Farbe	Bestell-Nr.	€/Stück	115.899.KJ.1	weiß hochglanz verchromt	<b>93 154 85</b>	*	115.899.KN.1	mattverchromt hochglanz verchromt	<b>93 154 86</b>	*
Ref.Nr.	Farbe	Bestell-Nr.	€/Stück													
115.899.KJ.1	weiß hochglanz verchromt	<b>93 154 85</b>	*													
115.899.KN.1	mattverchromt hochglanz verchromt	<b>93 154 86</b>	*													
 <b>Schutzplatte</b>			 <div style="border: 1px solid black; padding: 5px;">           Kein Umrüstsatz erforderlich.            Passende Ersatzteile UP 130, 110.800            finden Sie auf Seite 378.         </div>	 <b>Befestigungsrahmen einzeln</b> • Ref. Nr.: 240.068.00.1 <table border="1"> <thead> <tr> <th>Bestell-Nr.</th> <th>€/Stück</th> </tr> </thead> <tbody> <tr> <td><b>93 977 67</b></td> <td>*</td> </tr> </tbody> </table>	Bestell-Nr.	€/Stück	<b>93 977 67</b>	*								
Bestell-Nr.	€/Stück															
<b>93 977 67</b>	*															

**Ersatzteile für Unterputz-Spülkasten**

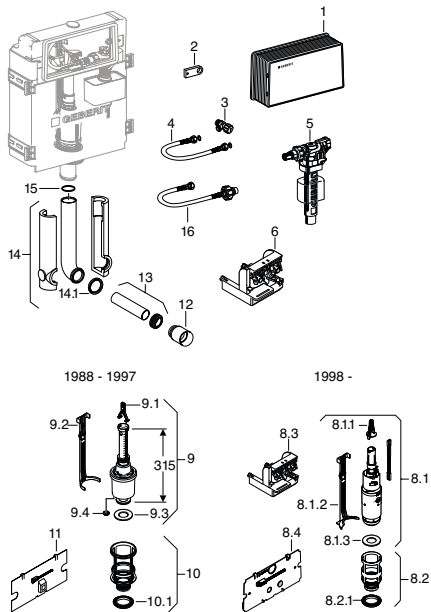

• **Passend für Twinline Unterputzspülkasten (UP 130, 110.800) Baujahr ab 1988**

- **Erkennungsmerkmale:**
- Serviceöffnung 29,5 x 15,5 cm
- PA Nummer I/X2761/I

Position	Typ	Bestell-Nr.	€/Stück
3	Eckventil zu UP-Spk	93 113 93	*
4	Panzerschlauch DN 8, 2 Mutter DN 10 3/8" Länge 28,5 cm	93 113 39	*
5	Unterputz Füllventil	93 018 95	*
6 / 8.3	Lagerbock für Spülgarnitur Impuls	93 946 81	*
8.1	Heberglocke für Spk Betätigung von vorne ab Bj. 1988	93 113 09	*
8.1.1	Bügel zu Spülventil	93 114 00	*
8.1.2	Niederhalter für Spülgarnitur Impuls	93 946 82	*
8.1.3	Flachdichtung für Spülventil	93 113 14	*
8.2	Bassin zu Geberit Spülventil und Geberit UP Spk Typ Airline	93 113 96	*
8.2.1	Dichtung zu Bassin vor 2008	93 977 52	*
8.4	Schutzplatte zu Twinline UP-Spk	93 946 83	*
9	Heberglocke Universal für UP-Spk	93 113 07	*
9.2	Niederhalter für UP-Spk Betätigung vorne	93 946 84	*
10	Bassin mit Dichtung für UP-Spk 110.620, 10.400 und 800	93 113 27	*
10.1	Profildichtung zu Bassin	93 977 53	*
11	Schutzplatte zu UP-Spk ab Modell 1988	93 946 85	*
14.1	Lippendichtung d45, zu Spülrohr	93 113 59	*

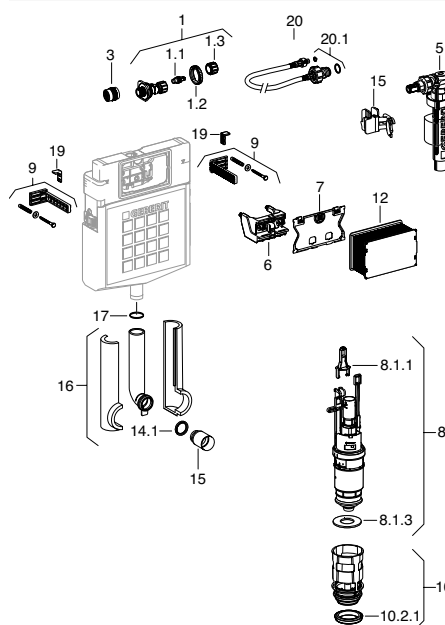

• **Passend für Sigma Unterputzspülkasten 12 cm (UP300) Baujahr 2001-2008**

- **Erkennungsmerkmale:**
- Serviceöffnung 22 x 14 cm

Position	Typ	Bestell-Nr.	€/Stück
1	Wasseranschl. zu UP-SPK Sigma, 12 cm und Kappa, 15 cm	93 921 90	*
1.2	Kontermutter	93 040 93	*
5	Unterputz Füllventil	93 018 95	*
6	Lagerbock, zu Sigma UP-SPK 12 cm UP320	93 946 87	*
7	Schutzplatte zu Sigma UP-SPK, 12 cm	93 946 88	*
8	Heberglocke für UP-SPK 2-Mengen-Spülung	93 113 45	*
8.1.1	Bügel zu Spülventil	93 114 00	*
8.1.3	Flachdichtung für Spülventil	93 113 14	*
o. Abb.	Bassin, zu Geberit UP-SPK (ab Bj. 2002)	93 946 89	*
o. Abb.	Profildichtung für Bassin (ab Bj. 2008)	93 159 96	*
14.1	Lippendichtung d45, zu Spülrohr	93 113 59	*
15	Halteklammer	93 946 90	*
20	Panzerschlauch zu Sigma UP-SPK 12 cm	93 946 86	*

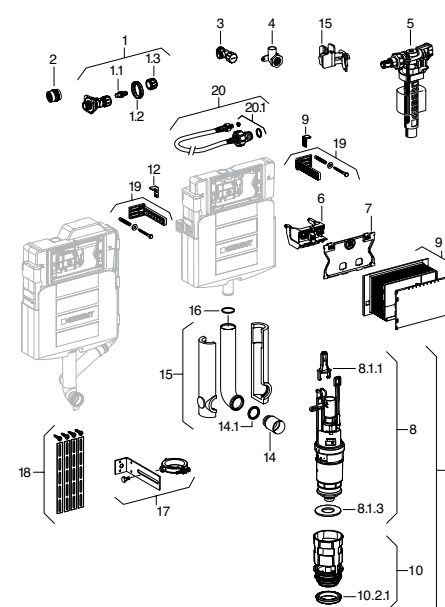

• **Passend für Sigma Unterputzspülkasten 12 cm (UP320) Baujahr ab 2008**

- **Erkennungsmerkmale:**
- Serviceöffnung 22 x 14 cm

Position	Typ	Bestell-Nr.	€/Stück
1	Wasseranschl. zu UP-SPK Sigma, 12 cm und Kappa, 15 cm	93 921 90	*
1.2	Kontermutter	93 040 93	*
5	Unterputz Füllventil	93 018 95	*
6	Lagerbock, zu Sigma UP-SPK 12 cm UP320	93 946 87	*
7	Schutzplatte zu Sigma UP-SPK, 12 cm	93 946 88	*
8	Heberglocke für UP-SPK 2-Mengen-Spülung	93 113 45	*
8.1.1	Bügel zu Spülventil	93 114 00	*
8.1.3	Flachdichtung für Spülventil	93 113 14	*
9	Bauschutz zu Sigma UP-SPK	93 946 91	*
o. Abb.	Bassin, zu Geberit UP-SPK (ab Bj. 2002)	93 946 89	*
o. Abb.	Profildichtung für Bassin (ab Bj. 2008)	93 159 96	*
14.1	Lippendichtung d45, zu Spülrohr	93 113 59	*
15	Halteklammer	93 946 90	*
20	Panzerschlauch zu Sigma UP-SPK 12 cm	93 946 86	*

**Ersatzteile für Unterputz-Spülkasten**

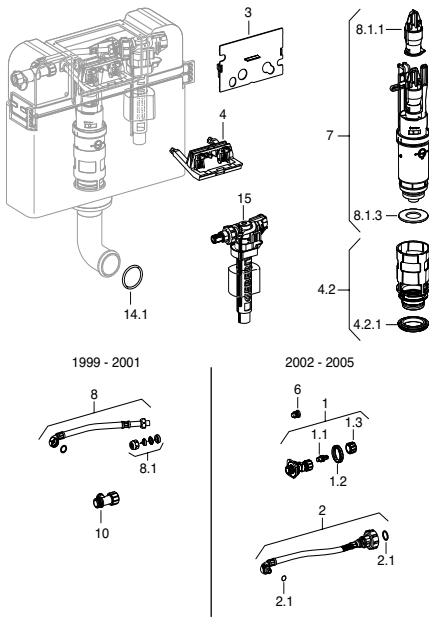

- **Passend für Kappa Unterputzspülkasten 15 cm (UP120, Artline) Baujahr 1999 - 2006**
- **Erkennungsmerkmale:**  
- Serviceöffnung 18 x 11 cm

Position	Typ	Bestell-Nr.	€/Stück
1	Wasseranschl. zu UP-SPK Sigma, 12 cm und Kappa, 15 cm	93 921 90	*
1.2	Kontermutter	93 040 93	*
2	Panzerschlauch zu Kappa UP-SPK, 15 cm	93 946 95	*
3	Schutzplatte zu Kappa UP-SPK, 15cm	93 946 96	*
4	Lagerbock zu Artline UP-SPK	93 946 98	*
4.2	Bassin, zu Geberit UP-SPK (ab Bj. 2002)	93 946 89	*
4.2.1	Profildichtung für Bassin (ab Bj. 2008)	93 159 96	*
7	Spülventil Kappa UP-SPK 15 cm	93 946 99	*
8	Panzerschlauch Bj. 1999-2001	93 977 45	*
8.1.1	Bügel zu Spülventil	93 114 00	*
8.1.3	Flachdichtung für Spülventil	93 113 14	*
13	Aufputz Füllventil	93 018 96	*
14.1	Lippendichtung d45, zu Spülrohr	93 113 59	*

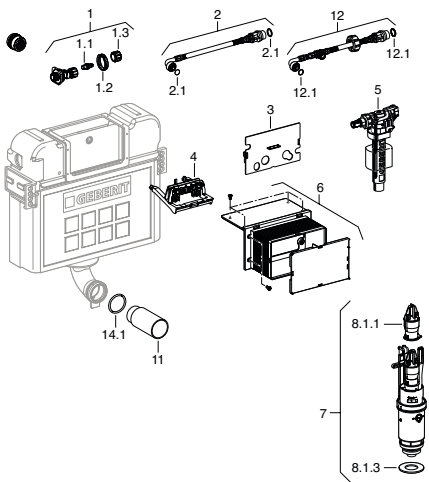

- **Passend für Kappa Unterputzspülkasten 15 cm (UP200) Baujahr ab 2006**
- **Erkennungsmerkmale:**  
- Serviceöffnung 18 x 11 cm

Position	Typ	Bestell-Nr.	€/Stück
1	Wasseranschl. zu UP-SPK Sigma, 12 cm und Kappa, 15 cm	93 921 90	*
1.2	Kontermutter	93 040 93	*
2	Panzerschlauch zu Kappa UP-SPK, 15 cm	93 946 95	*
3	Schutzplatte zu Kappa UP-SPK, 15cm	93 946 96	*
4	Lagerbock, zu Kappa UP-SPK, 15 cm	93 946 97	*
5	Unterputz Füllventil	93 018 95	*
6	Bauschutz zu Kappa UP-SPK	93 947 84	*
7	Spülventil Kappa UP-SPK 15 cm	93 946 99	*
8.1.1	Bügel zu Spülventil	93 114 00	*
8.1.3	Flachdichtung für Spülventil	93 113 14	*
o. Abb.	Bassin, zu Geberit UP-SPK (ab Bj. 2002)	93 946 89	*
o. Abb.	Profildichtung für Bassin (ab Bj. 2008)	93 159 96	*
14.1	Lippendichtung d45, zu Spülrohr	93 113 59	*

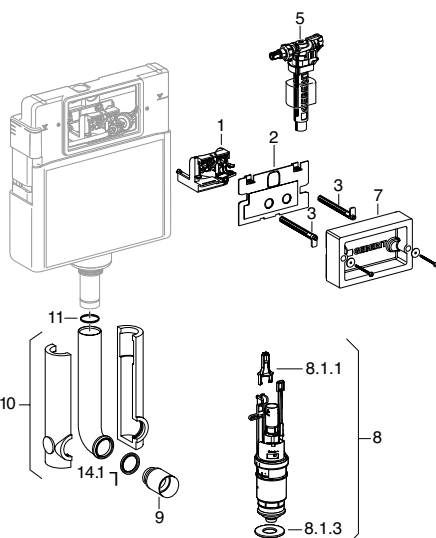

- **Passend für Delta Unterputzspülkasten 12 cm (UP100) Baujahr ab 2005**
- **Erkennungsmerkmale:**  
- Serviceöffnung 22 x 14 cm

Position	Typ	Bestell-Nr.	€/Stück
1	Lagerbock für Delta UP-SPK	93 946 92	*
2	Schutzplatte zu Delta UP-SPK	93 946 93	*
3	Drückerstangenset zu BetPl. Delta20	93 946 94	*
5	Unterputz Füllventil	93 018 95	*
8	Heberglocke für UP-SPK 2-Mengen-Spülung	93 113 45	*
8.1.1	Bügel zu Spülventil	93 114 00	*
8.1.3	Flachdichtung für Spülventil	93 113 14	*
o. Abb.	Bassin, zu Geberit UP-SPK (ab Bj. 2002)	93 946 89	*
o. Abb.	Profildichtung für Bassin (ab Bj. 2008)	93 159 96	*
14.1	Lippendichtung d45, zu Spülrohr	93 113 59	*

**Ersatzteile für Unterputz-Spülkasten**

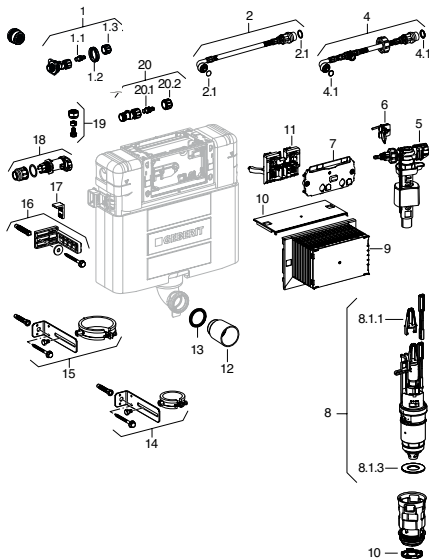

- **Passend für Omega Unterputzspülkasten Baujahr 2014**
- **Erkennungsmerkmale:**  
- Serviceöffnung (18 x 11 cm)

Position	Typ	Bestell-Nr.	€/Stück
1	Wasseranschl. zu UP-SPK Sigma, 12 cm und Kappa, 15 cm	<b>93 921 90</b>	*
1.2	Kontermutter	<b>93 040 93</b>	*
2	Panzerschlauch zu Kappa UP-SPK, 15 cm	<b>93 946 95</b>	*
5	Unterputz Füllventil	<b>93 018 95</b>	*
6	Befestigungsclip Füllventil Omega-12	<b>93 968 86</b>	*
7	Schutzplatte für Omega UP-SPK 12cm	<b>93 968 87</b>	*
8	Spülventil und Bassin zu Omega UP-SPK	<b>93 968 91</b>	*
8.1.1	Bügel zu Spülventil	<b>93 114 00</b>	*
8.1.3	Flachdichtung für Spülventil	<b>93 113 14</b>	*
9	UP-SPBauschutz für Omega K 12cm	<b>93 968 89</b>	*
10	Einsteckplatte für Omega UP-SPK 12cm	<b>93 968 90</b>	*
o. Abb.	Profildichtung für Bassin (ab Bj. 2008)	<b>93 159 96</b>	*
11	Lagerbock für Omega UP-SPK 12cm	<b>93 968 88</b>	*

**Ersatzteile für Betätigungsplatten**

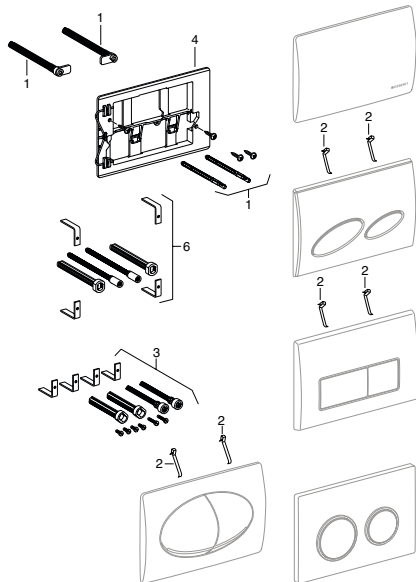

- **Passend für 2-Mengen-Spülung (UP120/UP200) Baujahr ab 1998**
- **Passend für Artline, Kappa**

Position	Typ	Bestell-Nr.	€/Stück
1	Drückerstangenset zu UP-Spk 200	<b>93 947 00</b>	*
2	Feder zu Betätigungsplatte	<b>93 113 56</b>	*
3	Verlängerungsset zu Sigma und Kappa UP-Spk	<b>93 113 32</b>	*

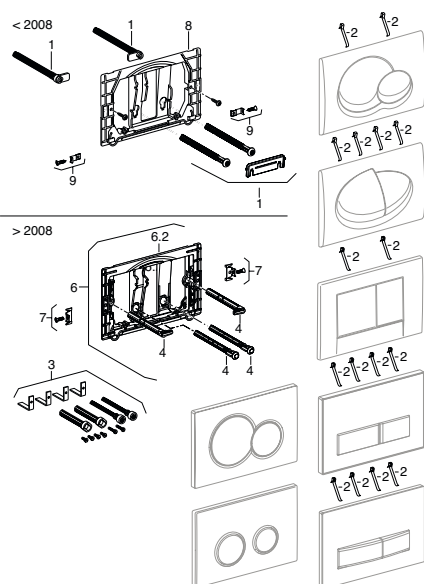

- **Passend für 2-Mengen-Spülung Baujahr ab 2001**
- **Passend für Samba, Bolero, Twist, Sigma01, Sigma20, Sigma50**

Position	Typ	Bestell-Nr.	€/Stück
1	Drückerstangenset zu BetPl. UP-SPK 300, bis Bj. 03/2008	<b>93 947 01</b>	*
2	Feder zu Betätigungsplatte	<b>93 113 56</b>	*
3	Verlängerungsset zu Sigma und Kappa UP-Spk	<b>93 113 32</b>	*
4	Drückerstangenset zu BetPl. UP-SPK 320, ab Bj. 2008	<b>93 947 02</b>	*



**Ersatzteile für Aufputz-Spülkasten**

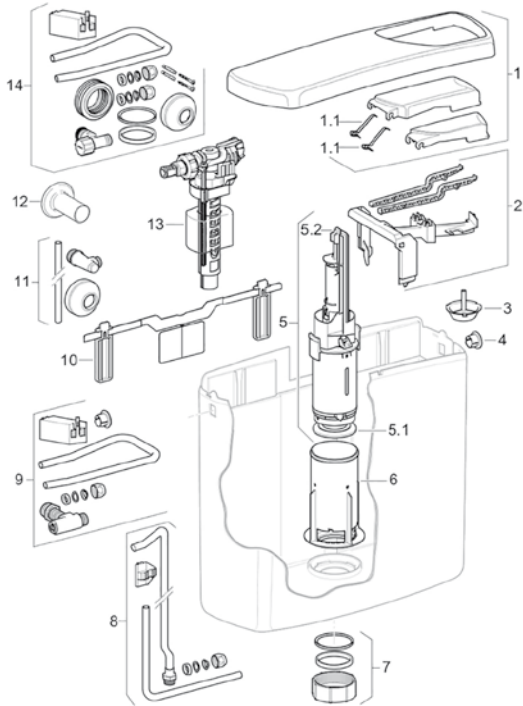

**für AP 140 (2-Mengen Taste) ab Baujahr 1998**

Position	Typ	Ref.Nr.	Bestell-Nr.	€/Stück
1	Spülkastendeckel weiß mit Tasten komplett	240.425.11.1	<b>93 107 97</b>	*
1.1	Feder zu Betätigungsplatte	813.514.00.1	<b>93 113 56</b>	*
2	Konsole mit Betätigungshebel	240.426.00.1	<b>93 107 87</b>	*
4	Verschlusszapfen weiß (VPE 2)	816.803.11.1	<b>93 107 88</b>	*
5	Spülventil zu AP 140	240.428.00.1	<b>93 113 41</b>	*
o. Abb.	Flachdichtung für Spülventil	816.418.00.1	<b>93 113 14</b>	*
8	Bügel zu Spülventil	241.167.00.1	<b>93 114 00</b>	*
6	Bassin zu Spülventil	240.429.00.1	<b>93 107 89</b>	*
7	Überwurfmutter für Spülbogen	240.431.11.1	<b>93 107 90</b>	*
10	Aufhängung	240.430.00.1	<b>93 107 91</b>	*
13	Aufputz Füllventil	240.700.00.1	<b>93 018 96</b>	*
14	Montagezubehör komplett	216.732.00.1	<b>93 107 92</b>	*

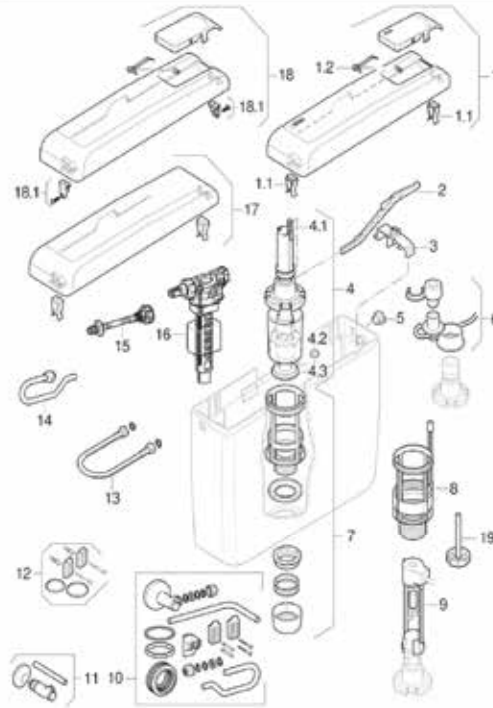

**für AP 127 (Start/Stop Taste) ab Baujahr 1983**

Position	Typ	Ref.Nr.	Bestell-Nr.	€/Stück
1	Spülkastendeckel weiß	215.430.11.1	<b>93 161 05</b>	*
1.1	Deckelklammern 2 Stk.	294.821.00.1	<b>93 161 04</b>	*
1.2	Feder zu Betätigungsplatte	813.514.00.1	<b>93 113 56</b>	*
2	Betätigungshebel	813.759.11.1	<b>93 161 06</b>	*
3	Hebellager	813.760.93.1	<b>93 161 07</b>	*
4	Spülventil	240.113.00.1	<b>93 113 13</b>	*
o. Abb.	Bügel zu Spülventil	241.167.00.1	<b>93 114 00</b>	*
o. Abb.	Flachdichtung für Spülventil	816.418.00.1	<b>93 113 14</b>	*
5	Verschlusszapfen weiß (VPE 2)	816.803.11.1	<b>93 107 88</b>	*
7	Bassin	215.026.11.1	<b>93 161 08</b>	*
10	Montagezubehör mit Eckventil	288.585.21.1	<b>93 161 09</b>	*

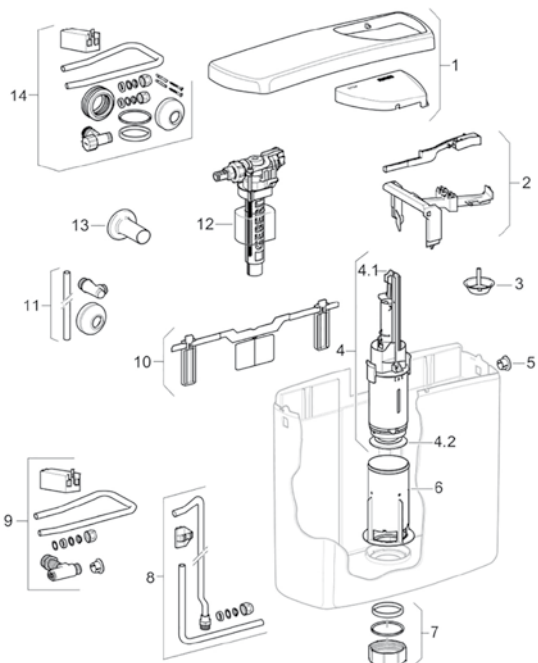

**für AP 140 (Start/Stop Taste) ab Baujahr 1998**

Position	Typ	Ref.Nr.	Bestell-Nr.	€/Stück
1	Spülkastendeckel weiß mit Taste komplett	240.947.11.1	<b>93 107 96</b>	*
2	Konsole mit Betätigungshebel	240.948.00.1	<b>93 107 93</b>	*
4	Spülventil Start/Stop	240.950.00.1	<b>93 107 94</b>	*
8	Bügel zu Spülventil	241.167.00.1	<b>93 114 00</b>	*
o. Abb.	Flachdichtung für Spülventil	816.418.00.1	<b>93 113 14</b>	*
5	Verschlusszapfen weiß (VPE 2)	816.803.11.1	<b>93 107 88</b>	*
6	Bassin zu Spülventil	240.429.00.1	<b>93 107 89</b>	*
7	Überwurfmutter für Spülbogen	240.431.11.1	<b>93 107 90</b>	*
10	Aufhängung	240.430.00.1	<b>93 107 91</b>	*
12	Aufputz Füllventil	240.700.00.1	<b>93 018 96</b>	*
14	Montagezubehör komplett	216.732.00.1	<b>93 107 92</b>	*

**Ersatzteile für Geberit AquaClean Mera ab BJ 2015**

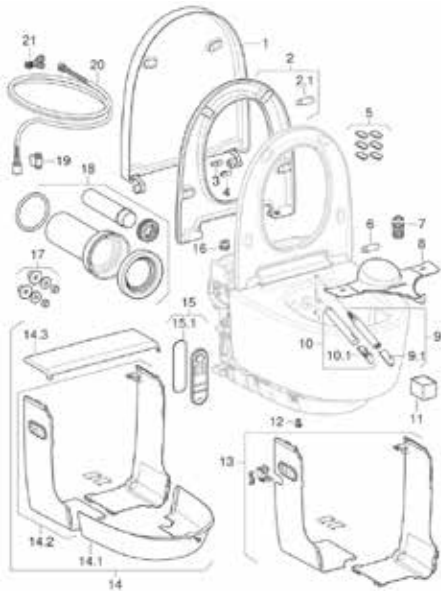

Position	Typ	Bestell-Nr.	€/Stück
9.1	Duschdüse weiß	<b>93 162 52</b>	*
10.1	Föhndüse	<b>93 162 53</b>	*
11	Keramikwabenfilter Typ 3	<b>93 162 54</b>	*
8	Spritzschutz	<b>93 162 55</b>	*

**Ersatzteile für Urinalsteuerung**

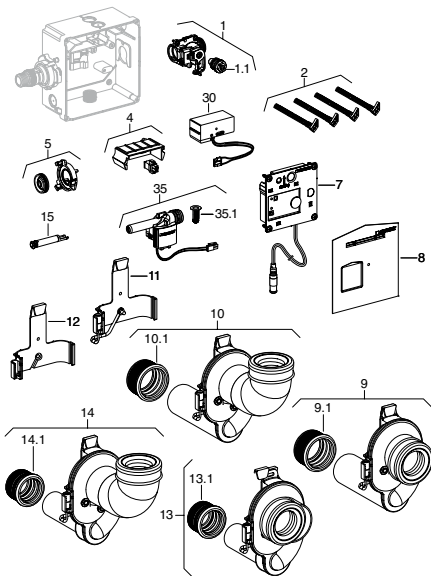

mit elektronischer Spülauslösung, Netzbetrieb, verdeckt

• **Erkennungsmerkmale:**

- Modellname: Hy Tronic
- Abdeckplatte: 13 x 13cm
- Baujahr ab 2009

• Passend zu Referenz:

- 116.009.00.1
- 116.010.00.1

Position	Typ	Ref.Nr.	Bestell-Nr.	€/Stück
30	Netzteil	241.944.00.1	<b>93 977 23</b>	*
35	Magnetventil	241.946.00.1	<b>93 977 08</b>	*
7	Elektronikmodul	242.154.00.1	<b>93 977 35</b>	*
9	Geruchsverschluss mit Sensor Abgang waagrecht	242.150.00.1	<b>93 977 38</b>	*

mit elektronischer Spülauslösung, Netzbetrieb/Batteriebetrieb

• **Erkennungsmerkmale:**

- Modellname: Hy Tronic,HyBasic
- Abdeckplatte: 16 x 16cm

• Passend zu Referenz:

-115.825.00.1	-115.802.46.1	-115.802.EP.1	-115.804.CG.1
-115.817.11.1	-115.826.00.1	-115.804.11.1	-115.804.EP.1
-115.817.46.1	-115.802.46.1	-115.804.21.1	-115.804.HC.1
-115.804.HC.1	-115.802.CG1	-115.804.46.1	

Position	Typ	Ref.Nr.	Bestell-Nr.	€/Stück
3.3	IR-Elektronik zu UR-Strg. mit elektronischer Spülauslösung	240.524.00.1	<b>93 113 12</b>	*
4	Magnetventil UR-Strg. 7 V bajonet	240.523.00.1	<b>93 113 04</b>	*
5	Netzteil UR-Steuerung 230 V/12 V/DC	240.531.00.1	<b>93 113 34</b>	*
6	Blockbatterie	-	<b>62 073 96</b>	*
7	Wasserteil (als Ersatz für graues Teil)	240.517.00.1	<b>93 113 65</b>	*
7	Wasserteil (als Ersatz für schwarzes Teil)	240.035.00.1	<b>93 977 21</b>	*
25	Batteriefach	241.945.00.1	<b>93 977 57</b>	*

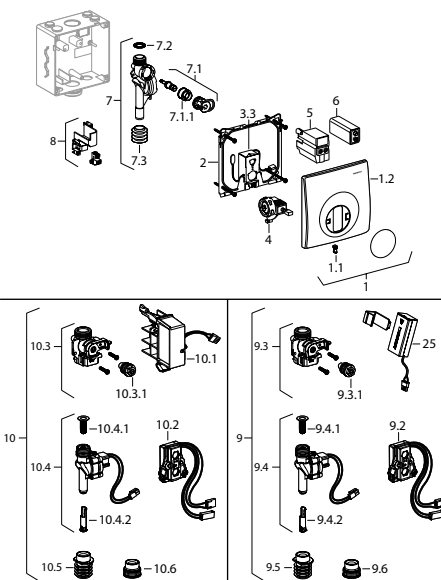

**Ersatzteile für Urinalsteuerung**

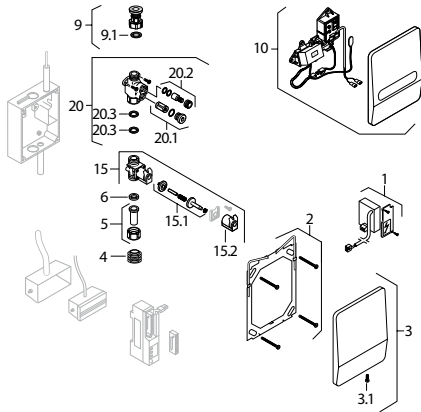

**Radar/Netz, zu HyTronic Highline**

• **Erkennungsmerkmale:**

- Abdeckplatte: 18 x 21 cm

• **Passend zu Referenz:**

- 115.670.00.1                      - 115-566.00.1                      - 457.670.00.1                      - 461.670.00.1

Position	Typ	Ref.Nr.	Bestell-Nr.	€/Stück
1	Transformator für Urinal 230 V	243.009.00.1	<b>93 113 69</b>	*
2	Befestigungsplatte zu Geberit Urinalsteuerung Highline	243.047.00.1	<b>93 977 32</b>	*
10	Umbauset IR mit Abdeckkappe für Urinalsteuerung elektronisch Highline	240.841.00.1	<b>93 113 11</b>	*
15	Magnetventil UR-Stg 24 V Highline	240.803.00.1	<b>93 113 15</b>	*
20	Absperrventil	243.005.00.1	<b>93 113 82</b>	*

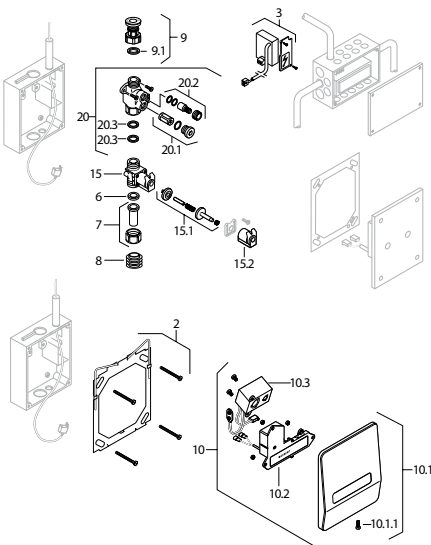

**Infrarot/Netz, zu HyTronic Highline**

• **Erkennungsmerkmale:**

- Abdeckplatte: 18 x 21 cm

• **Passend zu Referenz:**

- 115.405.00.1, Baujahr 1980-1984                      - 142.050.00.1, Baujahr 1983-1993                      - 142-055.00-1, Baujahr 1983-1993

Position	Typ	Ref.Nr.	Bestell-Nr.	€/Stück
10	Umbauset IR mit Abdeckkappe für Urinalsteuerung elektronisch Highline	240.841.00.1	<b>93 113 11</b>	*
15	Magnetventil UR-Stg 24 V Highline	240.803.00.1	<b>93 113 15</b>	*
20	Absperrventil	243.005.00.1	<b>93 113 82</b>	*

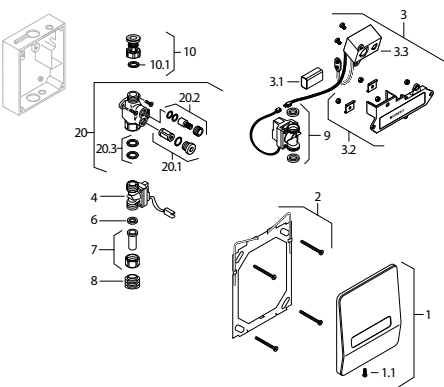

**Infrarot/Batterie, zu HyTronic Highline**

• **Erkennungsmerkmale:**

- Abdeckplatte: 18 x 21 cm

• **Passend zu Referenz:**

- 115.580.00.1, Baujahr 1994-1998                      - 115.580.BM.1, Baujahr 1994-1998                      - 142.065.00.1, Baujahr 1989-1995  
- 115.580.11.1, Baujahr 1994-1998                      - 115.552.00.1, Baujahr 1989-1995

Position	Typ	Ref.Nr.	Bestell-Nr.	€/Stück
1	Abdeckplatte Highline	240.043.00.1	<b>93 977 54</b>	*
3.3	IR-Elektronik zu UR-Strg. mit elektronischer Spülauslösung	240.524.00.1	<b>93 113 12</b>	*
4	Magnetventil UR-Stg IR 5 V Tamaro	240.343.00.1	<b>93 113 25</b>	*
4	Magnetventil UR-Stg IR 12 V Highline (bei Ref.-Nr.: 115.552.00.1 und 142.065.00.1)	240.142.00.1	<b>93 113 60</b>	*
10	Batteriesatz UR-IRB 115.552	240.143.00.1	<b>93 113 47</b>	*
20	Absperrventil	243.005.00.1	<b>93 113 82</b>	*

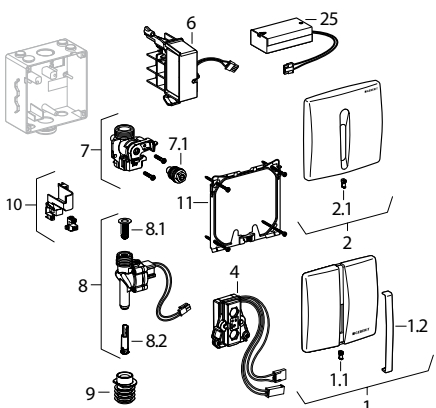

**mit elektronischer Spülauslösung, Netzbetrieb, Basic**

• **Passend zu Referenz:**

- 115.802.11.5, Baujahr 2013                      - 115.804.46.5, Baujahr 2013  
- 115.802.46.5, Baujahr 2013                      - 115.817.11.5, Baujahr 2013  
- 115.804.11.5, Baujahr 2013                      - 115.817.46.5, Baujahr 2013

Position	Typ	Ref.Nr.	Bestell-Nr.	€/Stück
1	Abdeckplatte aus Zinkdruckguss zu UR-Stg IR weiß-alpin	240.560.11.1	<b>93 977 14</b>	*
1	Abdeckplatte aus Zinkdruckguss zu UR-Stg IR mattverchromt	240.560.46.1	<b>93 977 18</b>	*
11	Befestigungsrahmen zu Geberit Urinalsteuerung Basic	240.521.00.1	<b>93 977 39</b>	*
25	Batteriefach	241.945.00.1	<b>93 977 57</b>	*

**Ersatzteile für Urinalsteuerung**

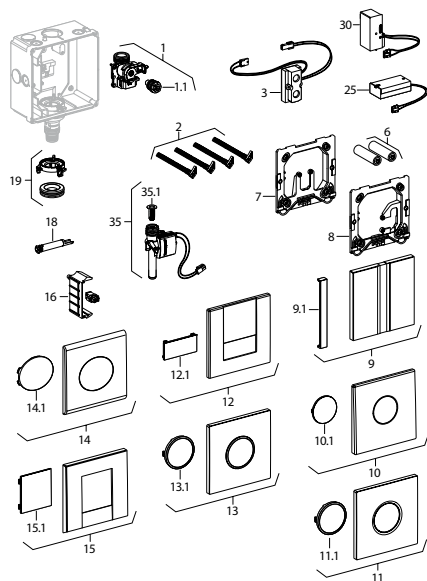

**mit elektronischer Spülauslösung, Netzbetrieb/Batteriebetrieb**

• **Erkennungsmerkmale:**

- Abdeckplatte 13 x 13 cm
- Modellname: HyTronic

• Baujahr ab 2009

• Passend zu Referenz:

- 116.021.11.1	- 116.022.21.1	- 116.025.KJ.1	- 116.031.11.1
- 116.021.11.5	- 116.022.46.1	- 116.025.KK.1	- 116.031.11.5
- 116.021.21.1	- 116.023.FW.1	- 116.025.KL.1	- 116.031.21.1
- 116.021.21.5	- 116.024.11.1	- 116.025.KM.1	- 116.031.21.5
- 116.021.46.1	- 116.024.21.1	- 116.025.KN.1	
- 116.021.46.5	- 116.024.46.1	- 116.025.SN.1	
- 116.022.11.1	- 116.025.KH.1	- 116.026.GH.1	

Position	Typ	Ref.Nr.	Bestell-Nr.	€/Stück
3	Sensorelektronik	241.941.00.1	<b>93 977 10</b>	*
30	Netzteil	241.944.00.1	<b>93 977 23</b>	*
25	Batteriefach	241.945.00.1	<b>93 977 57</b>	*
11	Abdeckplatte Sigma01 alpin-weiss	242.821.11.1	<b>93 977 50</b>	*
35	Magnetventil	241.946.00.1	<b>93 977 08</b>	*

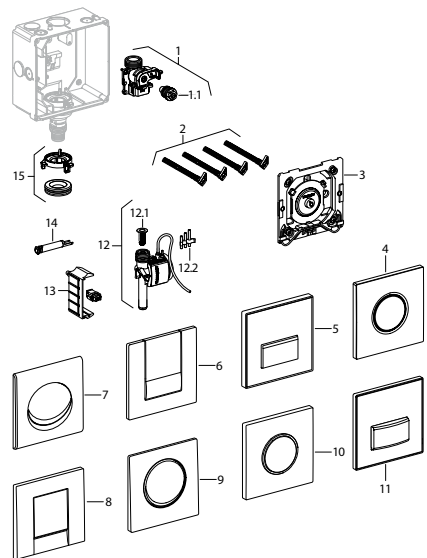

**mit pneumatischer Spülauslösung**

• **Erkennungsmerkmale:**

- Abdeckplatte 13 x 13 cm
- Modellname: Hy Touch

• Baujahr ab 2009

• Passend zu Referenz:

- 116.011.11.1	- 116.013.FW.1	- 116.015.KN.1	- 116.016.EP.5
- 116.011.11.5	- 116.014.11.1	- 116.015.SN.1	- 116.016.GH.5
- 116.011.21.1	- 116.014.21.1	- 116.016.00.1	- 116.016.SC.1
- 116.011.21.5	- 116.014.46.1	- 116.016.00.5	- 116.016.SC.5
- 116.011.46.1	- 116.015.KH.1	- 116.016.11.1	- 116.016.SD.1
- 116.011.46.5	- 116.015.KJ.1	- 116.016.11.5	- 116.016.SD.5
- 116.012.11.1	- 116.015.KK.1	- 116.016.DW.1	- 116.016.SE.1
- 116.012.21.1	- 116.015.KL.1	- 116.016.DW.5	- 116.016.SE.5
- 116.012.46.1	- 116.015.KM.1	- 116.016.EP.1	- 116.016.SQ.5

Position	Typ	Ref.Nr.	Bestell-Nr.	€/Stück
12	Pneumatikventil für Urinal für UR-Strg. ab 2009	241.935.00.1	<b>93 977 09</b>	*
3	Pneumatischer Drücker mit Befestigungsrahmen	241.937.00.1	<b>93 984 78</b>	*

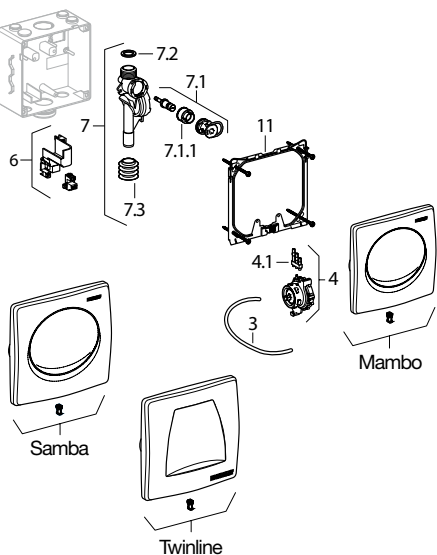

**mit pneumatischer Spülauslösung, Betätigungsplatte Mambo/Samba/Twinline**

• **Erkennungsmerkmale:**

- Abdeckplatte 16 x 16 cm
- Modellname: Hy Touch

• Passend zu Referenz:

Mambo:

- 115.828.00.1, Baujahr 2003-2008

Samba:

- 115.819.11.1, Baujahr 2004-2008
- 115.819.21.1, Baujahr 2004-2008
- 115.819.46.1, Baujahr 2004-2008
- 115.819.CG.1, Baujahr 2004-2008
- 115.819.EP.1, Baujahr 2004-2008
- 115.820.11.1, Baujahr 2004-2008
- 115.820.46.1, Baujahr 2004-2008

Twinline:

- 115.808.11.1, Baujahr 1999-2005
- 115.808.21.1, Baujahr 1999-2005
- 115.808.46.1, Baujahr 1999-2005
- 115.808.CG.1, Baujahr 1999-2005
- 115.808.EP.1, Baujahr 1999-2005

Position	Typ	Ref.Nr.	Bestell-Nr.	€/Stück
Mambo	BetPl. Mambo zu Geberit UR-Steuerung mit pneumatischer Spülauslösung	241.164.00.1	<b>93 977 65</b>	*
Samba	BetPl. Samba zu UR-Strg. mit pneumatischer Spülausl. weiß-alpin	241.319.11.1	<b>93 977 37</b>	*
Twinline	BetPl. Twinline zu UR-Strg. mit pneumatischer Spülausl. weiß-alpin	240.562.11.1	<b>93 977 05</b>	*
Twinline	BetPl. Twinline zu UR-Strg. mit pneumatischer Spülausl. mattverchromt	240.562.46.1	<b>93 977 44</b>	*
11	Befestigungsrahmen zu Geberit Urinalsteuerung Basic	240.521.00.1	<b>93 977 39</b>	*
4	Pneumatikventil	240.519.00.1	<b>93 113 43</b>	*
7	Wasserteil (als Ersatz für graues Teil)	240.517.00.1	<b>93 113 65</b>	*
7	Wasserteil (als Ersatz für schwarzes Teil)	240.035.00.1	<b>93 977 21</b>	*
o. Abb.	Filterhalter mit Drosselschraube UR-Strg. mit elektronischer Spülauslauf	241.060.00.1	<b>93 977 48</b>	*



**Ersatzteile für Urinalsteuerung**

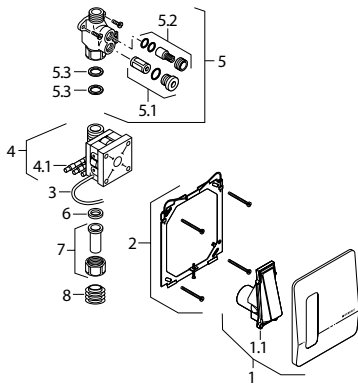

**mit pneumatischer Spülauslösung, Betätigungsplatte Highline**

• **Erkennungsmerkmale:**

- Abdeckplatte 18 x 21 cm
- Modellname: Hy Touch

• **Passend zu Referenz:**

- 115.558.00.1, Baujahr 1994-1998
- 115.558.11.1, Baujahr 1994-1998
- 115.558.BM.1, Baujahr 1994-1998
- 115.558.CG.1, Baujahr 1994-1998
- 115.558.EP.1, Baujahr 1994-1998

Position	Typ	Ref.Nr.	Bestell-Nr.	€/Stück
1	Betätigungsplatte Highline zu Geberit Urinalsteuerung	240.121.00.1	<b>93 977 20</b>	*
1	Betätigungsplatte Highline weiß-alpin zu Geberit Urinalsteuerung	240.121.11.1	<b>93 977 24</b>	*
1.1	Betätigungstaste zu Geberit Betätigungsplatte Highline	240.048.00.1	<b>93 113 57</b>	*
1.1	Betätigungstaste weiß-alpin zu Geberit Betätigungsplatte Highline	240.048.11.1	<b>93 977 68</b>	*
2	Befestigungsplatte zu Geberit Urinalsteuerung Highline	243.047.00.1	<b>93 977 32</b>	*
4	Pneumatikventil	240.870.00.1	<b>93 113 16</b>	*



**Traverse für Zulauf Urinal mit Sprühkopf**

- Für Geberit Montageelemente für Urinal mit flexibler Spülverbindung
- Zum Anschließen von Urinalen mit Sprühkopf
- Zulauf DN 15 (1/2") AG
- Auslauf DN 15 (1/2") IG

Bestell-Nr.	€/Stück
<b>93 977 03</b>	*



**Spülrohrverlängerung mit Manschette für Urinal**

- Zum Anschließen an Urinale
- Gesamtlänge: 150 mm
- Rohr-ø: 32 mm
- Manschette ø x l: 35 x 25 mm
- Ref.-Nr.: 152.489.16.1

Bestell-Nr.	€/Stück
<b>93 154 88</b>	*



**Urinal Adapter**

- Von Spülrohr 32 mm auf DN 15 (1/2") IG
- Maße (L x B x H): 73 x 54 x 26 mm
- Ref.-Nr.: 242.309.00.1

Bestell-Nr.	€/Stück
<b>93 923 50</b>	*



**Magnetventil**

- **Passend für Druckspüler Aufputz (115.805.46.1)**
- Ausführung: 7 V
- Ref.-Nr.: 240.973.00.1

Bestell-Nr.	€/Stück
<b>93 977 66</b>	*



**Austausch-Set**

- **Passend für Urinal-Steuerung IR**
- Ref. Nr.: 240.840.00.1

Bestell-Nr.	€/Set
<b>93 113 17</b>	*

**Ersatzteile für Unterputz-Spülkasten**

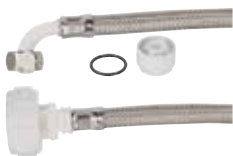

- Panzerschlauch, Verbindung 90° Mutter 3/8"**
- **Passend für Modell Nuvo/110.620 (Bj. 1986-1998)**
  - Ref.-Nr.: 240.321.00.1

Bestell-Nr.	€/Stück
<b>93 977 11</b>	*



**Umbau-Set**

- **Passend für Modell Nuvo/110.620 (Bj. 1986-1998)**
- Zum Umbau auf Betätigungsplatte 300T
- Ref.-Nr.: 240.175.00.1

Bestell-Nr.	€/Set
<b>93 977 31</b>	*



**Rohrschelle für UP-Spülkasten**

- **Passend für Geberit Montageelemente Duofix und GIS**

Bestell-Nr.	€/Stück
<b>93 040 94</b>	*



**Rohrschelle für UP-Spülkasten**

- **Passend für Geberit Montageelemente Kombifix**

Bestell-Nr.	€/Stück
<b>93 040 95</b>	*



**Geberit PE Anschlussbogen ausziehbar**

- **Passend für Geberit Duofix Elemente für Wand-WC**
- Mit Sigma UP-Spülkasten 12 cm, barrierefrei
- WC höhenverstellbar

ø [mm]	Bestell-Nr.	€/Stück
90/90	<b>93 977 06</b>	*
110/90	<b>93 977 16</b>	*



**Drossel für Spülbogen**

- **Passend für Geberit UP-Spülkasten**
- Zum Einbau in Spülbogen zum Beruhigen des Spülstroms
- Ref.-Nr.: 243.905.00.1

Bestell-Nr.	€/Stück
<b>93 154 92</b>	*



**Dichtring Abgangsbogen**

DN	Ref.-Nr.	Bestell-Nr.	€/Stück
90	387.282.00.1	<b>93 977 15</b>	*
110	240.813.00.1	<b>93 977 62</b>	*



**Stauersatz für UP-Spülkasten**

- **Passend ab Baujahr 1999**
- Ref.-Nr.: 240.476.00.1

Bestell-Nr.	€/Stück
<b>93 979 83</b>	*

\* Unsere tagesaktuellen Preise finden Sie auf [www.weinmann-schanz.de](http://www.weinmann-schanz.de)

**Ersatzteile für AquaClean**



**Set Aktivkohlefilter und Düsenreiniger**  
 • Passend für AquaClean 8000plus und Balena 8000  
 • Aktivkohlefilter  
 • Inhalt: 400 ml  
 • Ref.-Nr.: 240.626.00.1

Inhalt	Bestell-Nr.	€/Set
Set 1, 1 x Reiniger, 1 x Filter	<b>93 977 01</b>	*
Set 2, 2 x Reiniger, 2 x Filter	<b>93 976 99</b>	*



**AquaClean Düsenreiniger**  
 • Passend für AquaClean 8000plus und Balena 8000  
 • Für ca. 650 Benutzungen  
 • Inhalt: 400 ml  
 • Ref.-Nr.: 242.545.00.1

Bestell-Nr.	€/Stück
<b>93 977 00</b>	*



**AquaClean Reinigungset**  
 • Zum Reinigen von Geberit AquaClean Dusch-WC  
 • Sofort und unverdünnt einsetzbar  
 • Umweltfreundlich  
 • Dermatologisch geprüft  
 • Inkl. Tuch  
 • Inhalt: 500 ml  
 • Ref.-Nr.: 242.547.00.1

Bestell-Nr.	€/Set
<b>93 977 41</b>	*



**Ersatzfilter**  
 • Passend für Balena 8000 Dusch-WC  
 • Ref. Nr.: 250.022.00.1

Bestell-Nr.	€/Stück
<b>93 113 77</b>	*



**Set Aktivkohlefilter**  
 • Passend für Balena 6000, AquaClean 5000plus, AquaClean 5000  
 • Ref.Nr. 240.116.00.1  
 • VPE = 2 Stück

Bestell-Nr.	€/Set
<b>93 977 28</b>	*



**AquaClean Entkalkungsmittel**  
 • Zum Entkalken von Geberit AquaClean Mera, Tuma  
 • Inhalt: 125 ml

Bestell-Nr.	€/Stück
<b>93 162 56</b>	*



**Aktivkohlefilter**  
 • Passend für Balena 7000 (Bj. 1985-2006)  
 • Ref.Nr 249.000.00.1

Bestell-Nr.	€/Stück
<b>93 977 59</b>	*



**Duschküse zu AquaClean**  
 • Passend für AquaClean 5000/5000plus  
 • Weiß-Alpin  
 • Ref.-Nr.: 240.226.11.1

Bestell-Nr.	€/Stück
<b>93 977 72</b>	*



**Dusch- und Föhndüse Set**  
 • Passend für AquaClean 8000plus  
 • Ref.-Nr.: 240.394.00.1

Bestell-Nr.	€/Set
<b>93 977 33</b>	*

**Diverse Ersatzteile**



**Universal Füllventil UP**  
 • Passend für UP-Spülkästen  
 • Ref. Nr.: 240.705.00.1

Bestell-Nr.	€/Stück	VPE	€/Stück/VPE
<b>93 018 95</b>	*	<b>10</b>	*



**Universal Füllventil AP**  
 • Passend für AP-Spülkästen  
 • Ref. Nr.: 240.700.00.01

Bestell-Nr.	€/Stück	VPE	€/Stück/VPE
<b>93 018 96</b>	*	<b>10</b>	*



**Universal Füllventil Typ 380**  
 • Passend für Geberit AP-Spülkästen mit Wasseranschluss seitlich, links oder rechts und hinten Mitte, Geberit UP-Spülkästen, AP- und UP-Spülkästen von Drittherstellern  
 • Wasseranschluss seitlich, DN 10 (3/8")  
 • Geräuscharm gemäß Armaturengruppe I (DIN 4109)  
 • Ref.-Nr.: 243.136.00.1

Bestell-Nr.	€/Stück
<b>93 963 50</b>	*

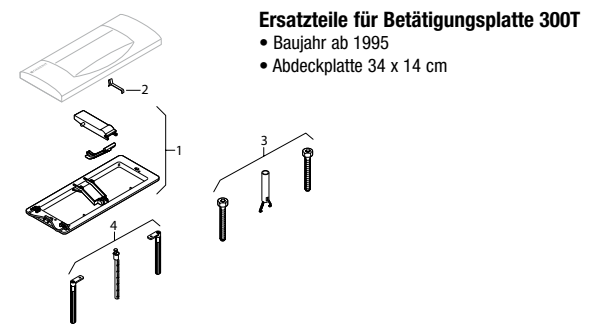

**Ersatzteile für Betätigungsplatte 300T**  
 • Baujahr ab 1995  
 • Abdeckplatte 34 x 14 cm

Position	Typ	Ref.Nr.	Bestell-Nr.	€/Stück
2	Feder zu Betätigungsplatte	813.514.00.1	<b>93 113 56</b>	*
1	Befestigungsrahmen komplett	240.322.00.1	<b>93 977 71</b>	*



**Aktivkohlefilter TYP 1 (Duofresh)**  
 • Passend für Betätigungsplatten Sigma 40 mit integrierter Geruchsabsaugung  
 • Ref.-Nr.: 242.555.00.1

Bestell-Nr.	€/Stück
<b>93 977 02</b>	*



**Dichtungset**  
 • Passend für Universal Füllventil (Unifill)  
 • Ref. Nr.: 240.771.00.1

Bestell-Nr.	€/Set
<b>93 113 94</b>	*

**Diverse Ersatzteile**



**Mitnehmer für Drehbetätigung  
BW-Ablauf mit Überlauf**  
• Ab Baujahr 1998  
• Ref.-Nr.: 240.457.00.1

Bestell-Nr. €/Stück  
**93 977 47 \***



**Quetschdichtungsset DN 50**  
• Passend für Spülrohr  
Aufputzspülkasten  
• Ref.-Nr.: 258.236.00.1

Bestell-Nr. €/Set  
**93 977 49 \***



**Betätigungsplatte 300 T**  
• Passend für UP-Spülkasten  
• Betätigung oben  
• Farbe weiß-alpin  
• Ref. Nr.: 115.333.11.1

Bestell-Nr. €/Stück  
**93 113 31 \***



**Drückerstange**  
• Passend für UP-Spülkasten  
• Ref. Nr.: 240.074.00.1

Bestell-Nr. €/Stück  
**93 113 97 \***



**Distanzbolzen**  
• Passend für UP-Spülkasten ab  
Modell 1988  
• Ref. Nr.: 240.067.00.1

Bestell-Nr. €/Set  
**93 113 99 \***



**Bügel-Set**  
• Passend für  
Heberglocken  
• Ref. Nr.: 241.167.00.1

Bestell-Nr. €/Set  
**93 114 00 \***



**Bassin**  
• Mit Dichtung  
• Ref. Nr.: 240.195.00.1

Bestell-Nr. €/Stück  
**93 113 27 \***



**Bassin zu Wandeinbau-  
Spülkasten**  
• Ref. Nr.: 240.187.00.1

Bestell-Nr. €/Stück  
**93 113 90 \***



**Bassin für Spülgarnitur Impuls**  
• Ref. Nr.: 240.500.00.1

Bestell-Nr. €/Stück  
**93 113 96 \***



**Universal Heberglocke**  
• Mit Teleskopstandrohr  
für Wandeinbau-Spülkasten  
• Ref. Nr.: 240.114.00.1

Bestell-Nr. €/Stück  
**93 113 07 \***



**Universal Heberglocke**  
• Passend für AP- und UP-Spül-  
kasten Betätigung oben  
• Mit verstellbarem Teleskoprohr  
• Ref. Nr.: 240.113.00.1

Bestell-Nr. €/Stück  
**93 113 13 \***



**Heberglocke**  
• Passend für AP-Spülkasten 140.3xx  
• Ref. Nr.: 240.428.00.1

Bestell-Nr. €/Stück  
**93 113 41 \***



**Spülgarnitur Impuls**  
• Für die Spülkastenbetätigung  
von vorne  
• Ab Baujahr 1987-97  
• Ref. Nr.: 240.501.00.1

Bestell-Nr. €/Stück  
**93 113 09 \***



**Zwei-Mengen-Spülgarnitur  
Typ 290**  
• Passend für Keramikspülkasten  
mit Deckelbefestigung  
• Ref. Nr.: 282.350.21.2

Bestell-Nr. €/Stück  
**93 986 09 \***



**Doppelkammersiphon**  
• Aus PP, weiß-alpin  
• Ref. Nr.: 252.053.11.1

Bestell-Nr. €/Stück  
**93 113 73 \***



**Überwurfmutter G1**  
• Mit Rondelle und  
IT-Dichtung  
• Ref. Nr.: 252.888.11.1

Bestell-Nr. €/Stück  
**93 113 87 \***



**Verschlußrosette**  
• Aus PP weiß  
• 32 mm  
• Ref. Nr.: 242.437.11.1

Bestell-Nr. €/Stück  
**93 113 92 \***



**Reduzierstück**  
• DN 32 (G 1 1/4") x DN 40 (G 1 1/2")  
mit Dichtung  
• Ref. Nr.: 242.692.11.1

Bestell-Nr. €/Stück  
**93 113 38 \***



**Wandrosette, tief**  
• DN 50  
• Weiß  
• Ref.-Nr.: 894.094.11.1

Bestell-Nr. €/Stück  
**93 977 69 \***



**Dichtungs-Satz für WT-Sifone**  
• Passend für GEBERIT®-Sifon  
DN 40 (1 1/2") x 40 m  
• Ref.-Nr.: 7471  
**Bestehend aus:**  
• Ref.-Nr.: 8143 Gummi-Sifon-Dichtung  
DN 40 (1 1/2")  
• Ref.-Nr.:  
7465 Gummi-Quetsch-Dichtung  
• Ref.-Nr.:  
6163 Kunststoff-Quetsch-Ring

Bestell-Nr. €/Satz  
**91 106 26 \***



**Halteklammer Siphon**  
• Ref.-Nr.: 255.200.00.1

Bestell-Nr. €/Stück  
**93 977 34 \***



**Heberglockendichtung D**  
• 58 x 32 mm  
• Ref. Nr.: 816.179.00.1

Bestell-Nr. €/Stück VPE €/Stück/VPE  
**93 113 42 \* 10 \***



**Heberglockendichtung**  
• 63 x 32 mm  
• Ref. Nr.: 816.418.00.1























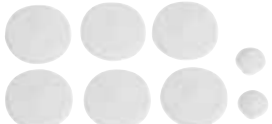

Bestell-Nr. €/Stück VPE €/Stück/VPE  
**93 113 14 \* 10 \***



**Heberglockendichtung**  
• 63 x 23 mm  
• Zu 110.000/500/600 bis Modell 74  
• Ref. Nr.: 891.015.00.1

Bestell-Nr. €/Stück VPE €/Stück/VPE  
**93 113 21 \* 10 \***

**Diverse Ersatzteile**

 <p><b>O-Ring</b> • Passend für UP-Spülrohr, ø 45 mm • Ref. Nr.: 362.769.00.1</p> <table border="1"> <thead> <tr> <th>Bestell-Nr.</th> <th>€/Stück</th> </tr> </thead> <tbody> <tr> <td>93 113 81</td> <td>*</td> </tr> </tbody> </table>	Bestell-Nr.	€/Stück	93 113 81	*	 <p><b>Quetschdichtung</b> • ø: 50 mm • Ref. Nr.: 891.212.00.1</p> <table border="1"> <thead> <tr> <th>Bestell-Nr.</th> <th>€/Stück</th> </tr> </thead> <tbody> <tr> <td>93 113 58</td> <td>*</td> </tr> </tbody> </table>	Bestell-Nr.	€/Stück	93 113 58	*	 <p><b>Manschette zu UP-Spülrohr</b> • ø: 45 mm • Ref. Nr.: 362.771.00.1</p> <table border="1"> <thead> <tr> <th>Bestell-Nr.</th> <th>€/Stück</th> </tr> </thead> <tbody> <tr> <td>93 113 59</td> <td>*</td> </tr> </tbody> </table>	Bestell-Nr.	€/Stück	93 113 59	*	 <p><b>Kippdichtung</b> • Zu AP-Spülkästen 123./124./130.xxx • Ref. Nr.: 240.139.00.1</p> <table border="1"> <thead> <tr> <th>Bestell-Nr.</th> <th>€/Stück</th> </tr> </thead> <tbody> <tr> <td>93 113 55</td> <td>*</td> </tr> </tbody> </table>	Bestell-Nr.	€/Stück	93 113 55	*
Bestell-Nr.	€/Stück																		
93 113 81	*																		
Bestell-Nr.	€/Stück																		
93 113 58	*																		
Bestell-Nr.	€/Stück																		
93 113 59	*																		
Bestell-Nr.	€/Stück																		
93 113 55	*																		
 <p><b>Dichtscheibe</b> • Zu Armaturenanschluss DN 15 (Rp 1/2") • Ref. Nr.: 240.243.00.1</p> <table border="1"> <thead> <tr> <th>Bestell-Nr.</th> <th>€/Stück</th> </tr> </thead> <tbody> <tr> <td>93 113 72</td> <td>*</td> </tr> </tbody> </table>	Bestell-Nr.	€/Stück	93 113 72	*	 <p><b>Gummidichtung</b> • Zu PE Manschette • Ref. Nr.: 152.424.00.1</p> <table border="1"> <thead> <tr> <th>Bestell-Nr.</th> <th>€/Stück</th> </tr> </thead> <tbody> <tr> <td>93 113 22</td> <td>*</td> </tr> </tbody> </table>	Bestell-Nr.	€/Stück	93 113 22	*	 <p><b>Gummidichtung</b> • Zu PE Manschetten • Für Muffen d 120-125 mm • Ref. Nr.: 152.497.00.1</p> <table border="1"> <thead> <tr> <th>Bestell-Nr.</th> <th>€/Stück</th> </tr> </thead> <tbody> <tr> <td>93 113 64</td> <td>*</td> </tr> </tbody> </table>	Bestell-Nr.	€/Stück	93 113 64	*	 <p><b>Gummi-Nippel für Siphonrohre 57 x 50 mm</b> • Passend für Geberit Urinalsifon</p> <table border="1"> <thead> <tr> <th>Bestell-Nr.</th> <th>€/Stück</th> </tr> </thead> <tbody> <tr> <td>93 125 63</td> <td>*</td> </tr> </tbody> </table>	Bestell-Nr.	€/Stück	93 125 63	*
Bestell-Nr.	€/Stück																		
93 113 72	*																		
Bestell-Nr.	€/Stück																		
93 113 22	*																		
Bestell-Nr.	€/Stück																		
93 113 64	*																		
Bestell-Nr.	€/Stück																		
93 125 63	*																		
 <p><b>Schleifring</b> • Passend für AP-Spülkästen • Ref. Nr.: 891.721.11.1</p> <table border="1"> <thead> <tr> <th>Bestell-Nr.</th> <th>€/Stück</th> </tr> </thead> <tbody> <tr> <td>93 113 75</td> <td>*</td> </tr> </tbody> </table>				Bestell-Nr.	€/Stück	93 113 75	*												
Bestell-Nr.	€/Stück																		
93 113 75	*																		
 <p><b>Metallscharnier</b> • Passend für WC-Sitze Renova Nr.1 573025, 573085 und Icon 574130 • Ref.-Nr.: 598035000</p> <table border="1"> <thead> <tr> <th>Bestell-Nr.</th> <th>€/Stück</th> </tr> </thead> <tbody> <tr> <td>93 982 49</td> <td>*</td> </tr> </tbody> </table>	Bestell-Nr.	€/Stück	93 982 49	*	 <p><b>Edelstahlscharniere</b> • Passend für WC-Sitze Jolly 571005 und Vito 573065 • Ref.-Nr.: 598114000</p> <table border="1"> <thead> <tr> <th>Bestell-Nr.</th> <th>€/Stück</th> </tr> </thead> <tbody> <tr> <td>93 982 94</td> <td>*</td> </tr> </tbody> </table>	Bestell-Nr.	€/Stück	93 982 94	*	 <p><b>Edelstahlscharnier</b> • Passend für WC-Sitze Renova Nr.1 572145, 573025, 573085 • Ref.-Nr.: 598134000</p> <table border="1"> <thead> <tr> <th>Bestell-Nr.</th> <th>€/Stück</th> </tr> </thead> <tbody> <tr> <td>93 982 70</td> <td>*</td> </tr> </tbody> </table>	Bestell-Nr.	€/Stück	93 982 70	*	 <p><b>Edelstahlscharnier</b> • Passend für WC-Sitze Renova Nr.1 573015, 573075 und Visit 576300 • Ref.-Nr.: 598138000</p> <table border="1"> <thead> <tr> <th>Bestell-Nr.</th> <th>€/Stück</th> </tr> </thead> <tbody> <tr> <td>93 982 81</td> <td>*</td> </tr> </tbody> </table>	Bestell-Nr.	€/Stück	93 982 81	*
Bestell-Nr.	€/Stück																		
93 982 49	*																		
Bestell-Nr.	€/Stück																		
93 982 94	*																		
Bestell-Nr.	€/Stück																		
93 982 70	*																		
Bestell-Nr.	€/Stück																		
93 982 81	*																		
 <p><b>Sitzdeckelpuffer</b> • Passend für WC-Sitze Courreges 572700, Mango 573800 • Ref.-Nr.: 598028000</p> <table border="1"> <thead> <tr> <th>Bestell-Nr.</th> <th>€/Satz</th> </tr> </thead> <tbody> <tr> <td>93 982 53</td> <td>*</td> </tr> </tbody> </table>	Bestell-Nr.	€/Satz	93 982 53	*	 <p><b>Sitzdeckelpuffer</b> • Passend für WC-Sitze Cleo, Virto, Covelle, Vivano • Ref.-Nr.: 598094000</p> <table border="1"> <thead> <tr> <th>Bestell-Nr.</th> <th>€/Satz</th> </tr> </thead> <tbody> <tr> <td>93 982 65</td> <td>*</td> </tr> </tbody> </table>	Bestell-Nr.	€/Satz	93 982 65	*	 <p><b>Sitzdeckelpuffer</b> • Passend für WC-Sitze Eurotrend 573430/573440/572170 • Ref.-Nr.: 598107000</p> <table border="1"> <thead> <tr> <th>Bestell-Nr.</th> <th>€/Stück</th> </tr> </thead> <tbody> <tr> <td>93 982 80</td> <td>*</td> </tr> </tbody> </table>	Bestell-Nr.	€/Stück	93 982 80	*	 <p><b>Sitzdeckelpuffer</b> • Passend für WC-Sitz Emami 575800 • Ref.-Nr.: 598146000</p> <table border="1"> <thead> <tr> <th>Bestell-Nr.</th> <th>€/Satz</th> </tr> </thead> <tbody> <tr> <td>93 982 76</td> <td>*</td> </tr> </tbody> </table>	Bestell-Nr.	€/Satz	93 982 76	*
Bestell-Nr.	€/Satz																		
93 982 53	*																		
Bestell-Nr.	€/Satz																		
93 982 65	*																		
Bestell-Nr.	€/Stück																		
93 982 80	*																		
Bestell-Nr.	€/Satz																		
93 982 76	*																		
 <p><b>Sitzdeckelpuffer</b> • Passend für WC-Sitze Renova Nr.1 573010/572030/573070 • Ref.-Nr.: 598111000</p> <table border="1"> <thead> <tr> <th>Bestell-Nr.</th> <th>€/Stück</th> </tr> </thead> <tbody> <tr> <td>93 982 69</td> <td>*</td> </tr> </tbody> </table>	Bestell-Nr.	€/Stück	93 982 69	*	 <p><b>Sitzdeckelpuffer</b> • Passend für WC-Sitze Renova Nr. 1 • Ref.-Nr.: 598123000</p> <table border="1"> <thead> <tr> <th>Bestell-Nr.</th> <th>€/Satz</th> </tr> </thead> <tbody> <tr> <td>93 982 68</td> <td>*</td> </tr> </tbody> </table>	Bestell-Nr.	€/Satz	93 982 68	*	 <p><b>Sitzdeckelpuffer</b> • Passend für WC-Sitz Ikon • Ref.-Nr.: 598014000</p> <table border="1"> <thead> <tr> <th>Bestell-Nr.</th> <th>€/Satz</th> </tr> </thead> <tbody> <tr> <td>93 982 67</td> <td>*</td> </tr> </tbody> </table>	Bestell-Nr.	€/Satz	93 982 67	*	 <p><b>Abdeckkappen</b> • Farbe alpinweiß • Ref.-Nr.: 596403000 • VPE = 2 Stück</p> <table border="1"> <thead> <tr> <th>Bestell-Nr.</th> <th>€/VPE</th> </tr> </thead> <tbody> <tr> <td>93 982 47</td> <td>*</td> </tr> </tbody> </table>	Bestell-Nr.	€/VPE	93 982 47	*
Bestell-Nr.	€/Stück																		
93 982 69	*																		
Bestell-Nr.	€/Satz																		
93 982 68	*																		
Bestell-Nr.	€/Satz																		
93 982 67	*																		
Bestell-Nr.	€/VPE																		
93 982 47	*																		
 <p><b>Augenpaar</b> • Passend für Kinder WC-Sitze im Tierdesign • Ref.-Nr.: 598119000</p> <table border="1"> <thead> <tr> <th>Bestell-Nr.</th> <th>€/Paar</th> </tr> </thead> <tbody> <tr> <td>93 982 92</td> <td>*</td> </tr> </tbody> </table>	Bestell-Nr.	€/Paar	93 982 92	*	 <p><b>Wandbefestigung WB9N-SAG, verdeckt</b> • Passend für Wand-WCs • Ref.-Nr.: 597200000</p> <table border="1"> <thead> <tr> <th>Bestell-Nr.</th> <th>€/Stück</th> </tr> </thead> <tbody> <tr> <td>93 982 50</td> <td>*</td> </tr> </tbody> </table>	Bestell-Nr.	€/Stück	93 982 50	*	 <p><b>Wandbefestigung WB9N-Z, verdeckt</b> • Passend für Wand-WCs • Ref.-Nr.: 597203000</p> <table border="1"> <thead> <tr> <th>Bestell-Nr.</th> <th>€/Stück</th> </tr> </thead> <tbody> <tr> <td>93 982 46</td> <td>*</td> </tr> </tbody> </table>	Bestell-Nr.	€/Stück	93 982 46	*	 <p><b>Fertigmontage-Set</b> • Passend für Wandbefestigung WB9N-Z • Ref.-Nr.: 597204000</p> <table border="1"> <thead> <tr> <th>Bestell-Nr.</th> <th>€/Set</th> </tr> </thead> <tbody> <tr> <td>93 982 55</td> <td>*</td> </tr> </tbody> </table>	Bestell-Nr.	€/Set	93 982 55	*
Bestell-Nr.	€/Paar																		
93 982 92	*																		
Bestell-Nr.	€/Stück																		
93 982 50	*																		
Bestell-Nr.	€/Stück																		
93 982 46	*																		
Bestell-Nr.	€/Set																		
93 982 55	*																		



**Diverse Ersatzteile**



**Verdeckte Bodenbefestigung**

- Passend für Stand-WCs mit verdeckter Befestigung
- Ref.-Nr.: 597175000

Bestell-Nr.	€/Stück
<b>93 982 71</b>	*



**Kerafix-Urinal-Befestigungssatz**

Ausführung	Bestell-Nr.	€/Set
Kappen verchromt	<b>93 939 97</b>	*
Kappen weiß	<b>93 939 98</b>	*



**Kerafix-Schnecke**

- Ref.-Nr.: 597159000

Bestell-Nr.	€/Stück
<b>93 982 48</b>	*



**Scharnier**

- Passend für 573310/573350
- Verchromt
- Ref.-Nr.: 596432000

Bestell-Nr.	€/Stück
<b>93 982 75</b>	*



**Ventilabdeckung mit Stopfen**

- Passend für Ablaufventil Clou bis Baujahr 03/2008
- Verchromt
- Ref.-Nr.: 240.750.21.1

Bestell-Nr.	€/Stück
<b>93 160 98</b>	*



**Ablaufkappe**

- Passend für Schaftventil 521070,521075
- Verchromt
- Ref.-Nr.: 597370000

Bestell-Nr.	€/Stück
<b>93 982 54</b>	*



**Ablaufkappe**

- Passend für Waschtische myDay
- Farbe weiß/chrom
- Ref.-Nr.: 595740000

Bestell-Nr.	€/Stück
<b>93 982 89</b>	*



**Urinalsieb**

- Passend für 235170/236400/236450
- Ref.-Nr.: 595751000

Bestell-Nr.	€/Stück
<b>93 982 60</b>	*



**Sitzfläche**

- Passend für Kinder Standtiefspül-WC 201710, 212010
- Farbe: Rot
- Ref.-Nr.: 572930000
- Lieferumfang:
  - Linke und rechte Sitzfläche

Bestell-Nr.	€/Stück
<b>93 159 31</b>	*



**Absaugformstück**

- Passend für Flushcontrol 599552/599652
- Ref.-Nr.: 599073000

Bestell-Nr.	€/Stück
<b>93 982 74</b>	*



**Absaug-siphon**

- Passend für Flushcontrol 599550/551/650/651
- Ref.-Nr.: 599063000

Bestell-Nr.	€/Stück
<b>93 982 56</b>	*



**Absaug-siphon 0,5 l**

- Passend für Flushcontrol 599555/565
- 50 mm
- Ref.-Nr.: 599081000

Bestell-Nr.	€/Stück
<b>93 982 85</b>	*



**Schlauch-siphon**

- Passend für wasserlose Urinale
- Ref.-Nr.: 595710000

Bestell-Nr.	€/Stück
<b>93 982 39</b>	*



**Spülwasserverteiler rimless SP34**

- Ref.-Nr.: 595136000

Bestell-Nr.	€/Stück
<b>93 982 72</b>	*



**E-Modul**

- Passend für alle Flushcontrol 500
- Mit Batterie
- Ref.-Nr.: 599061000

Bestell-Nr.	€/Stück
<b>93 982 90</b>	*



**Magnetventil**

- Passend für Flushcontrol 500/500 N
- Ref.-Nr.: 599062000

Bestell-Nr.	€/Stück
<b>93 982 59</b>	*



**Batterie 9 V**

- Passend für Flushtronic 100/200
- Ref.-Nr.: 599150000

Bestell-Nr.	€/Stück
<b>93 982 82</b>	*



**Schrankaufhänger**

- Passend für i-Con xs WTU's
- Ref.-Nr.: 598804000

Bestell-Nr.	€/Stück
<b>93 982 86</b>	*

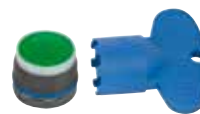

**Perlator M 18,5 x 1**

- Mit Montageschlüssel
- Ref.-Nr.: 599100000

Bestell-Nr.	€/Stück
<b>93 982 73</b>	*

Ersatzteile für Heizkreisverteiler Typ R553



Position	Bezeichnung	Bestell-Nr.	€/Stück
A	Thermischer Stellantrieb mit Adapter	90 520 06	*
B	Montageschlüssel für P12A	90 520 08	*
C	Handregulierkappe	90 519 99	*
D	Kunststoffadapter zu Stellantrieb	90 520 05	*
E	Ventilinnenteil zu Thermostatventil (P12A)	90 520 07	*
F	Thermostatventil	90 519 97	*
G	Einstellschlüssel	90 520 00	*
H	Feinstreguliereinsteck für ältere Baureihen	90 519 95	*
I	Feinstreguliereinsteck	90 519 96	*
J	Kupplungsstück	90 519 98	*

Durchflussmengenmesser















- Passend für Heizkreisverteiler R553
- 0,5 - 5 l/min



Bestell-Nr.	€/Stück
90 020 23	*

GROHE

Kartuschen

 <ul style="list-style-type: none"> <li>• Passend für Serie Eurodisc SE</li> <li>• Ref.-Nr.: 43497000</li> </ul> <table border="1"> <thead> <tr> <th>Bestell-Nr.</th> <th>€/Stück</th> </tr> </thead> <tbody> <tr> <td>93 978 29</td> <td>*</td> </tr> </tbody> </table>	Bestell-Nr.	€/Stück	93 978 29	*	 <ul style="list-style-type: none"> <li>• Passend für Serie Euromix EHM</li> <li>• Ref.-Nr.: 07000000</li> </ul> <table border="1"> <thead> <tr> <th>Bestell-Nr.</th> <th>€/Stück</th> </tr> </thead> <tbody> <tr> <td>93 067 21</td> <td>*</td> </tr> </tbody> </table>	Bestell-Nr.	€/Stück	93 067 21	*	 <ul style="list-style-type: none"> <li>• Passend für Serie Moen</li> <li>• Ref.-Nr.: 08201000</li> </ul> <table border="1"> <thead> <tr> <th>Bestell-Nr.</th> <th>€/Stück</th> </tr> </thead> <tbody> <tr> <td>93 066 73</td> <td>*</td> </tr> </tbody> </table>	Bestell-Nr.	€/Stück	93 066 73	*
Bestell-Nr.	€/Stück													
93 978 29	*													
Bestell-Nr.	€/Stück													
93 067 21	*													
Bestell-Nr.	€/Stück													
93 066 73	*													
 <ul style="list-style-type: none"> <li>• Passend für Serie Contromix, Surf/Public altes Model</li> <li>• Ref.-Nr.: 43811000</li> </ul> <table border="1"> <thead> <tr> <th>Bestell-Nr.</th> <th>€/Stück</th> </tr> </thead> <tbody> <tr> <td>93 120 86</td> <td>*</td> </tr> </tbody> </table>	Bestell-Nr.	€/Stück	93 120 86	*	 <ul style="list-style-type: none"> <li>• Passend für Universal Grohe UP- und AP-Einhebelmischer</li> <li>• ø: 46 mm</li> <li>• Mit keramischem Dichtsystem</li> <li>• Ref.-Nr.: 46048000</li> </ul> <table border="1"> <thead> <tr> <th>Bestell-Nr.</th> <th>€/Stück</th> </tr> </thead> <tbody> <tr> <td>93 067 20</td> <td>*</td> </tr> </tbody> </table>	Bestell-Nr.	€/Stück	93 067 20	*	 <ul style="list-style-type: none"> <li>• Passend für Einhebelmischer</li> <li>• ø: 46 mm</li> <li>• Ref.-Nr.: 46409000</li> </ul> <table border="1"> <thead> <tr> <th>Bestell-Nr.</th> <th>€/Stück</th> </tr> </thead> <tbody> <tr> <td>93 120 70</td> <td>*</td> </tr> </tbody> </table>	Bestell-Nr.	€/Stück	93 120 70	*
Bestell-Nr.	€/Stück													
93 120 86	*													
Bestell-Nr.	€/Stück													
93 067 20	*													
Bestell-Nr.	€/Stück													
93 120 70	*													
 <ul style="list-style-type: none"> <li>• Passend für Einhebelmischer</li> <li>• ø: 35 mm</li> <li>• Ref.-Nr.: 46374000</li> <li>• Mit keramischem Dichtsystem</li> </ul> <table border="1"> <thead> <tr> <th>Bestell-Nr.</th> <th>€/Stück</th> </tr> </thead> <tbody> <tr> <td>93 120 69</td> <td>*</td> </tr> </tbody> </table>	Bestell-Nr.	€/Stück	93 120 69	*	 <ul style="list-style-type: none"> <li>• Passend für Rainshower SmartControl Systeme (Bestell-Nr.: 93 017 33)</li> <li>• Inkl. Befestigung</li> <li>• Ref.-Nr.: 48297000</li> </ul> <table border="1"> <thead> <tr> <th>Bestell-Nr.</th> <th>€/Stück</th> </tr> </thead> <tbody> <tr> <td>93 166 80</td> <td>*</td> </tr> </tbody> </table>	Bestell-Nr.	€/Stück	93 166 80	*	 <ul style="list-style-type: none"> <li>• Passend für Serie Quadra 32632000, Lineare 32250000, Allure 32757000</li> <li>• ø: 28 mm</li> <li>• Ref.-Nr.: 46580000</li> </ul> <table border="1"> <thead> <tr> <th>Bestell-Nr.</th> <th>€/Stück</th> </tr> </thead> <tbody> <tr> <td>93 120 68</td> <td>*</td> </tr> </tbody> </table>	Bestell-Nr.	€/Stück	93 120 68	*
Bestell-Nr.	€/Stück													
93 120 69	*													
Bestell-Nr.	€/Stück													
93 166 80	*													
Bestell-Nr.	€/Stück													
93 120 68	*													
 <ul style="list-style-type: none"> <li>• Passend für Serie Eurostyle Cosmopolitan, ND (Bestell-Nr.: 93 770 24, 93 770 34, 93 014 11)</li> <li>• ø: 35 mm</li> <li>• Mit keramischem Dichtsystem</li> <li>• Niederdruck</li> <li>• Ref.-Nr.: 46558000</li> </ul> <table border="1"> <thead> <tr> <th>Bestell-Nr.</th> <th>€/Stück</th> </tr> </thead> <tbody> <tr> <td>93 166 77</td> <td>*</td> </tr> </tbody> </table>	Bestell-Nr.	€/Stück	93 166 77	*	 <ul style="list-style-type: none"> <li>• Passend für SmartControlmischer (Bestell-Nr.: 93 054 92, 93 054 93, 93 054 94)</li> <li>• Inkl. Befestigungsmutter</li> <li>• Ref.-Nr.: 46989000</li> </ul> <table border="1"> <thead> <tr> <th>Bestell-Nr.</th> <th>€/Stück</th> </tr> </thead> <tbody> <tr> <td>93 175 07</td> <td>*</td> </tr> </tbody> </table>	Bestell-Nr.	€/Stück	93 175 07	*	 <ul style="list-style-type: none"> <li>• Passend für Grotherm (Bestell-Nr.: 93 153 90 und 93 153 69)</li> <li>• Ref.-Nr.: 49084000</li> </ul> <table border="1"> <thead> <tr> <th>Bestell-Nr.</th> <th>€/Stück</th> </tr> </thead> <tbody> <tr> <td>93 167 56</td> <td>*</td> </tr> </tbody> </table>	Bestell-Nr.	€/Stück	93 167 56	*
Bestell-Nr.	€/Stück													
93 166 77	*													
Bestell-Nr.	€/Stück													
93 175 07	*													
Bestell-Nr.	€/Stück													
93 167 56	*													
 <ul style="list-style-type: none"> <li>• Passend für Euphoria (Bestell-Nr.: 93 709 70), Serie Chiara Thermostate</li> <li>• Ref.-Nr.: 12433000</li> </ul> <table border="1"> <thead> <tr> <th>Bestell-Nr.</th> <th>€/Stück</th> </tr> </thead> <tbody> <tr> <td>93 166 43</td> <td>*</td> </tr> </tbody> </table>	Bestell-Nr.	€/Stück	93 166 43	*	 <ul style="list-style-type: none"> <li>• Passend für SmartControl UP (Bestell-Nr.: 93 054 89, 93 054 90, 93 054 91)</li> <li>• Inkl. Befestigungsmutter und Montageschablone</li> <li>• Ref.-Nr.: 48359000</li> </ul> <table border="1"> <thead> <tr> <th>Bestell-Nr.</th> <th>€/Stück</th> </tr> </thead> <tbody> <tr> <td>93 166 79</td> <td>*</td> </tr> </tbody> </table>	Bestell-Nr.	€/Stück	93 166 79	*					
Bestell-Nr.	€/Stück													
93 166 43	*													
Bestell-Nr.	€/Stück													
93 166 79	*													

**Thermoelemente**

 <ul style="list-style-type: none"> <li>• Passend für Zentralthermostate</li> <li>• DN 20 (3/4")</li> <li>• Ref.-Nr.: 47310000</li> </ul> <table border="1"> <tr> <th>Bestell-Nr.</th> <th>€/Stück</th> </tr> <tr> <td><b>93 978 31</b></td> <td>*</td> </tr> </table>	Bestell-Nr.	€/Stück	<b>93 978 31</b>	*	 <ul style="list-style-type: none"> <li>• DN 15 (1/2")</li> <li>• Mit nicht steigender Spindel</li> <li>• Ref.-Nr.: 47217000</li> </ul> <table border="1"> <tr> <th>Bestell-Nr.</th> <th>€/Stück</th> </tr> <tr> <td><b>93 978 36</b></td> <td>*</td> </tr> </table>	Bestell-Nr.	€/Stück	<b>93 978 36</b>	*	 <ul style="list-style-type: none"> <li>• DN 15 (1/2")</li> <li>• Ref.-Nr.: 47364000</li> </ul> <table border="1"> <tr> <th>Bestell-Nr.</th> <th>€/Stück</th> </tr> <tr> <td><b>93 978 40</b></td> <td>*</td> </tr> </table>	Bestell-Nr.	€/Stück	<b>93 978 40</b>	*	 <ul style="list-style-type: none"> <li>• Passend für Thermostate Serie Grotherm</li> <li>• DN 20 (3/4")</li> <li>• Ref.-Nr.: 47483000</li> </ul> <table border="1"> <tr> <th>Bestell-Nr.</th> <th>€/Stück</th> </tr> <tr> <td><b>93 978 32</b></td> <td>*</td> </tr> </table>	Bestell-Nr.	€/Stück	<b>93 978 32</b>	*
Bestell-Nr.	€/Stück																		
<b>93 978 31</b>	*																		
Bestell-Nr.	€/Stück																		
<b>93 978 36</b>	*																		
Bestell-Nr.	€/Stück																		
<b>93 978 40</b>	*																		
Bestell-Nr.	€/Stück																		
<b>93 978 32</b>	*																		
 <ul style="list-style-type: none"> <li>• Passend für AP/UP-Thermostate Serie Chiara, Setosa, Eurotrend, Automatic 2000-, 2000 Compact, - 1000</li> <li>• DN 15 (1/2")</li> <li>• Ref.-Nr.: 47450000</li> </ul> <table border="1"> <tr> <th>Bestell-Nr.</th> <th>€/Stück</th> </tr> <tr> <td><b>93 201 90</b></td> <td>*</td> </tr> </table>	Bestell-Nr.	€/Stück	<b>93 201 90</b>	*	 <ul style="list-style-type: none"> <li>• Passend für AP/UP-Thermostate Serie Grohmix ab Bj. '79 (34400/34499/34406/34603/34 950)</li> <li>• DN 15 (1/2")</li> <li>• Ref.-Nr.: 47012000</li> </ul> <table border="1"> <tr> <th>Bestell-Nr.</th> <th>€/Stück</th> </tr> <tr> <td><b>93 201 56</b></td> <td>*</td> </tr> </table>	Bestell-Nr.	€/Stück	<b>93 201 56</b>	*	 <ul style="list-style-type: none"> <li>• Passend für UP-Thermostate ab Bj.81 (34407/34430/34530/34422/34 951)</li> <li>• DN 15 (1/2")</li> <li>• Ref.-Nr.: 47111000</li> </ul> <table border="1"> <tr> <th>Bestell-Nr.</th> <th>€/Stück</th> </tr> <tr> <td><b>93 120 89</b></td> <td>*</td> </tr> </table>	Bestell-Nr.	€/Stück	<b>93 120 89</b>	*	 <ul style="list-style-type: none"> <li>• Passend für Thermostate Serie Grohmix bis Bj.79</li> <li>• DN 15 (1/2")</li> <li>• Ref.-Nr.: 47010000</li> </ul> <table border="1"> <tr> <th>Bestell-Nr.</th> <th>€/Stück</th> </tr> <tr> <td><b>93 201 41</b></td> <td>*</td> </tr> </table>	Bestell-Nr.	€/Stück	<b>93 201 41</b>	*
Bestell-Nr.	€/Stück																		
<b>93 201 90</b>	*																		
Bestell-Nr.	€/Stück																		
<b>93 201 56</b>	*																		
Bestell-Nr.	€/Stück																		
<b>93 120 89</b>	*																		
Bestell-Nr.	€/Stück																		
<b>93 201 41</b>	*																		
 <ul style="list-style-type: none"> <li>• Passend für AP/UP-Thermostate ab Bj. 73 bis 81 (34 411/ 4 428)</li> <li>• DN 20 (3/4")</li> <li>• Ref.-Nr.: 47019000</li> </ul> <table border="1"> <tr> <th>Bestell-Nr.</th> <th>€/Stück</th> </tr> <tr> <td><b>93 201 82</b></td> <td>*</td> </tr> </table>	Bestell-Nr.	€/Stück	<b>93 201 82</b>	*	 <ul style="list-style-type: none"> <li>• Passend für AP/UP-Thermostate ab Bj. 81 (34411/34428/34/619/34620/ 34952)</li> <li>• DN 20 (3/4")</li> <li>• Ref.-Nr.: 47025000</li> </ul> <table border="1"> <tr> <th>Bestell-Nr.</th> <th>€/Stück</th> </tr> <tr> <td><b>93 121 05</b></td> <td>*</td> </tr> </table>	Bestell-Nr.	€/Stück	<b>93 121 05</b>	*	 <ul style="list-style-type: none"> <li>• Passend für Serie Grohmix vor Bj 79</li> <li>• DN 15 (1/2")</li> <li>• Bimetall</li> <li>• warm rechts</li> <li>• Ref.-Nr.: 08915000</li> </ul> <table border="1"> <tr> <th>Bestell-Nr.</th> <th>€/Stück</th> </tr> <tr> <td><b>93 945 41</b></td> <td>*</td> </tr> </table>	Bestell-Nr.	€/Stück	<b>93 945 41</b>	*	 <ul style="list-style-type: none"> <li>• Passend für Thermostate Serie Grotherm</li> <li>• DN 15 (1/2")</li> <li>• Ref.-Nr.: 47439000</li> </ul> <table border="1"> <tr> <th>Bestell-Nr.</th> <th>€/Stück</th> </tr> <tr> <td><b>93 013 64</b></td> <td>*</td> </tr> </table>	Bestell-Nr.	€/Stück	<b>93 013 64</b>	*
Bestell-Nr.	€/Stück																		
<b>93 201 82</b>	*																		
Bestell-Nr.	€/Stück																		
<b>93 121 05</b>	*																		
Bestell-Nr.	€/Stück																		
<b>93 945 41</b>	*																		
Bestell-Nr.	€/Stück																		
<b>93 013 64</b>	*																		
 <ul style="list-style-type: none"> <li>• Passend für Grotherm SmartControl UP (Bestell-Nr.: 93 054 89, 93 054 90, 93 054 91)</li> <li>• Inkl. Befestigungsmutter</li> <li>• Ref.-Nr.: 49028000</li> </ul> <table border="1"> <tr> <th>Bestell-Nr.</th> <th>€/Stück</th> </tr> <tr> <td><b>93 166 78</b></td> <td>*</td> </tr> </table>	Bestell-Nr.	€/Stück	<b>93 166 78</b>	*	 <ul style="list-style-type: none"> <li>• Passend für vertauschte Wasseranschlüsse</li> <li>• DN 15 (1/2")</li> <li>• Ausführung rechts</li> <li>• Mit Dehnstoff-Thermoelement</li> <li>• Hinweis: Wegfall der CoolTouch-Funktion nach Einbau bei Aufputz-Armaturen</li> <li>• Ref.-Nr.: 47175000</li> </ul> <table border="1"> <tr> <th>Bestell-Nr.</th> <th>€/Stück</th> </tr> <tr> <td><b>93 978 30</b></td> <td>*</td> </tr> </table>	Bestell-Nr.	€/Stück	<b>93 978 30</b>	*										
Bestell-Nr.	€/Stück																		
<b>93 166 78</b>	*																		
Bestell-Nr.	€/Stück																		
<b>93 978 30</b>	*																		

**Oberteile**

 <ul style="list-style-type: none"> <li>• Longlife</li> </ul> <table border="1"> <thead> <tr> <th>Größe</th> <th>Ref.-Nr.</th> <th>Bestell-Nr.</th> <th>€/Stück</th> </tr> </thead> <tbody> <tr> <td>DN 10 (3/8")</td> <td>45965000</td> <td><b>93 979 03</b></td> <td>*</td> </tr> <tr> <td>DN 15 (1/2")</td> <td>07146000</td> <td><b>93 067 12</b></td> <td>*</td> </tr> <tr> <td>DN 20 (3/4")</td> <td>07156000</td> <td><b>93 067 13</b></td> <td>*</td> </tr> </tbody> </table>	Größe	Ref.-Nr.	Bestell-Nr.	€/Stück	DN 10 (3/8")	45965000	<b>93 979 03</b>	*	DN 15 (1/2")	07146000	<b>93 067 12</b>	*	DN 20 (3/4")	07156000	<b>93 067 13</b>	*	 <ul style="list-style-type: none"> <li>• DN 15 (1/2")</li> <li>• Rechtsschliessend</li> </ul> <table border="1"> <thead> <tr> <th>Drehwinkel</th> <th>Ref.-Nr.</th> <th>Bestell-Nr.</th> <th>€/Stück</th> </tr> </thead> <tbody> <tr> <td>90°</td> <td>45882000</td> <td><b>93 905 05</b></td> <td>*</td> </tr> <tr> <td>180°</td> <td>45346000</td> <td><b>93 945 28</b></td> <td>*</td> </tr> </tbody> </table>	Drehwinkel	Ref.-Nr.	Bestell-Nr.	€/Stück	90°	45882000	<b>93 905 05</b>	*	180°	45346000	<b>93 945 28</b>	*	 <ul style="list-style-type: none"> <li>• Passend für UP- Ventil mit kurzer Spindel</li> </ul> <table border="1"> <thead> <tr> <th>Größe</th> <th>Ref.-Nr.</th> <th>Bestell-Nr.</th> <th>€/Stück</th> </tr> </thead> <tbody> <tr> <td>DN 20 (3/4")</td> <td>07025000</td> <td><b>93 201 58</b></td> <td>*</td> </tr> <tr> <td>DN 25 (1")</td> <td>07026000</td> <td><b>93 978 55</b></td> <td>*</td> </tr> </tbody> </table>	Größe	Ref.-Nr.	Bestell-Nr.	€/Stück	DN 20 (3/4")	07025000	<b>93 201 58</b>	*	DN 25 (1")	07026000	<b>93 978 55</b>	*
Größe	Ref.-Nr.	Bestell-Nr.	€/Stück																																							
DN 10 (3/8")	45965000	<b>93 979 03</b>	*																																							
DN 15 (1/2")	07146000	<b>93 067 12</b>	*																																							
DN 20 (3/4")	07156000	<b>93 067 13</b>	*																																							
Drehwinkel	Ref.-Nr.	Bestell-Nr.	€/Stück																																							
90°	45882000	<b>93 905 05</b>	*																																							
180°	45346000	<b>93 945 28</b>	*																																							
Größe	Ref.-Nr.	Bestell-Nr.	€/Stück																																							
DN 20 (3/4")	07025000	<b>93 201 58</b>	*																																							
DN 25 (1")	07026000	<b>93 978 55</b>	*																																							
 <ul style="list-style-type: none"> <li>• DN 10 (3/8")</li> <li>• Ref.-Nr.: 06170000</li> </ul> <table border="1"> <tr> <th>Bestell-Nr.</th> <th>€/Stück</th> </tr> <tr> <td><b>93 067 11</b></td> <td>*</td> </tr> </table>	Bestell-Nr.	€/Stück	<b>93 067 11</b>	*	 <ul style="list-style-type: none"> <li>• Passend für UP-Ventile</li> <li>• DN 15 (1/2")</li> <li>• Ref.-Nr.: 07147000</li> </ul> <table border="1"> <tr> <th>Bestell-Nr.</th> <th>€/Stück</th> </tr> <tr> <td><b>93 201 50</b></td> <td>*</td> </tr> </table>	Bestell-Nr.	€/Stück	<b>93 201 50</b>	*	 <ul style="list-style-type: none"> <li>• Passend für UP-Ventile</li> <li>• DN 15 (1/2")</li> <li>• Ref.-Nr.: 07513000</li> </ul> <table border="1"> <tr> <th>Bestell-Nr.</th> <th>€/Stück</th> </tr> <tr> <td><b>93 120 98</b></td> <td>*</td> </tr> </table>	Bestell-Nr.	€/Stück	<b>93 120 98</b>	*																												
Bestell-Nr.	€/Stück																																									
<b>93 067 11</b>	*																																									
Bestell-Nr.	€/Stück																																									
<b>93 201 50</b>	*																																									
Bestell-Nr.	€/Stück																																									
<b>93 120 98</b>	*																																									
 <ul style="list-style-type: none"> <li>• Passend für UP-Ventile</li> <li>• DN 20 (3/4")</li> <li>• Ref.-Nr.: 07150000</li> </ul> <table border="1"> <tr> <th>Bestell-Nr.</th> <th>€/Stück</th> </tr> <tr> <td><b>93 201 57</b></td> <td>*</td> </tr> </table>	Bestell-Nr.	€/Stück	<b>93 201 57</b>	*	 <ul style="list-style-type: none"> <li>• Passend für UP-Ventile Sitztiefe 42 mm</li> <li>• DN 20 (3/4")</li> <li>• Ref.-Nr.: 06185000</li> </ul> <table border="1"> <tr> <th>Bestell-Nr.</th> <th>€/Stück</th> </tr> <tr> <td><b>93 978 59</b></td> <td>*</td> </tr> </table>	Bestell-Nr.	€/Stück	<b>93 978 59</b>	*	 <ul style="list-style-type: none"> <li>• DN 15 (1/2")</li> <li>• Keramik Carbodur</li> <li>• Anschlag rechts</li> <li>• Ref.-Nr.: 45869000</li> </ul> <table border="1"> <tr> <th>Bestell-Nr.</th> <th>€/Stück</th> </tr> <tr> <td><b>93 978 66</b></td> <td>*</td> </tr> </table>	Bestell-Nr.	€/Stück	<b>93 978 66</b>	*																												
Bestell-Nr.	€/Stück																																									
<b>93 201 57</b>	*																																									
Bestell-Nr.	€/Stück																																									
<b>93 978 59</b>	*																																									
Bestell-Nr.	€/Stück																																									
<b>93 978 66</b>	*																																									
 <ul style="list-style-type: none"> <li>• DN 15 (1/2")</li> <li>• Keramik Carbodur</li> <li>• Anschlag links</li> <li>• Drehwinkel 180°</li> <li>• Ref.-Nr.: 45342000</li> </ul> <table border="1"> <tr> <th>Bestell-Nr.</th> <th>€/Stück</th> </tr> <tr> <td><b>93 978 65</b></td> <td>*</td> </tr> </table>	Bestell-Nr.	€/Stück	<b>93 978 65</b>	*	 <ul style="list-style-type: none"> <li>• DN 15 (1/2")</li> <li>• Keramik Carbodur</li> <li>• Drehwinkel 180°</li> <li>• Anschlag rechts mit Schnappeinsatz</li> <li>• Ref.-Nr.: 45978000</li> </ul> <table border="1"> <tr> <th>Bestell-Nr.</th> <th>€/Stück</th> </tr> <tr> <td><b>93 945 29</b></td> <td>*</td> </tr> </table>	Bestell-Nr.	€/Stück	<b>93 945 29</b>	*	 <ul style="list-style-type: none"> <li>• Passend für Spültischmischer Eurosmart 93 770 31</li> <li>• DN 15 (1/2")</li> <li>• Rechtsschließend</li> <li>• Ref.-Nr.: 46318000</li> </ul> <table border="1"> <tr> <th>Bestell-Nr.</th> <th>€/Stück</th> </tr> <tr> <td><b>93 166 83</b></td> <td>*</td> </tr> </table>	Bestell-Nr.	€/Stück	<b>93 166 83</b>	*																												
Bestell-Nr.	€/Stück																																									
<b>93 978 65</b>	*																																									
Bestell-Nr.	€/Stück																																									
<b>93 945 29</b>	*																																									
Bestell-Nr.	€/Stück																																									
<b>93 166 83</b>	*																																									

\* Unsere tagesaktuellen Preise finden Sie auf [www.weinmann-schanz.de](http://www.weinmann-schanz.de)

**Oberteile**



- Mit Fettkammer
- DN 15 (1/2")
- Trecorngriff
- Mit Rückflussverhinderer
- Ref.-Nr.: 41814000

Bestell-Nr.	€/Stück
<b>93 121 10</b>	*



- **Passend für WAS-Ventile**
- Mit Fettkammer
- DN 10 (3/8")
- Mit Rückflussverhinderer
- Ref.-Nr.: 41816000

Bestell-Nr.	€/Stück
<b>93 121 12</b>	*



- **Passend für WAS-Ventile**
- Mit Fettkammer
- DN 15 (1/2")
- Mit Rückflussverhinderer
- Ref.-Nr.: 41818000

Bestell-Nr.	€/Stück
<b>93 121 14</b>	*



- **Passend für WAS-Ventile**
- Mit Fettkammer
- ABS-Krongriff
- Mit Rückflussverhinderer DN 10 (3/8")
- Ref.-Nr.: 41817000

Bestell-Nr.	€/Stück
<b>93 121 13</b>	*



- **Passend für Auslaufhähne**
- DN 15 (1/2")
- Mit Knebelgriff
- Mit Rückflussverhinderer
- Ref.-Nr.: 41806000

Bestell-Nr.	€/Stück
<b>93 121 08</b>	*



- **Passend für Auslaufhähne**
- DN 15 (1/2")
- Mit Knebelgriff
- Ref.-Nr.: 41800000

Bestell-Nr.	€/Stück
<b>93 121 06</b>	*



- **Passend für UP-Ventile**
- DN 15 (1/2")

Ausführung	Ref.-Nr.	Bestell-Nr.	€/Stück
Trecorngriff rot	11502000	<b>93 201 49</b>	*
Trecorngriff blau	11501000	<b>93 201 45</b>	*



- **Passend für UP-Ventile**
- DN 20 (3/4")

Ausführung	Ref.-Nr.	Bestell-Nr.	€/Stück
Trecorngriff rot	11505000	<b>93 201 47</b>	*
Trecorngriff blau	11504000	<b>93 201 42</b>	*



- **Passend für UP-Ventile**
- Dreikantgriff blau/rot

Größe	Ref.-Nr.	Bestell-Nr.	€/Stück
DN 15 (1/2")	11513000	<b>93 978 56</b>	*
DN 20 (3/4")	11514000	<b>93 978 48</b>	*



- **Passend für UP-Ventile**
- Dreikantgriff blau/rot
- DN 25 (1")
- GROHE StarLight Chromoberfläche
- Metall, wärmeisoliert
- Schubrosette
- Ref.-Nr.: 11515000

Bestell-Nr.	€/Stück
<b>93 978 38</b>	*

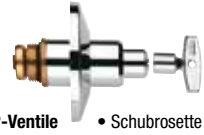

- **Passend für UP-Ventile**
- DN 20 (3/4")
- GROHE StarLight Chromoberfläche
- Mit Steckschlüssel chrom
- Schubrosette mit geschlossene Kappe
- Ref.-Nr.: 11551000

Bestell-Nr.	€/Stück
<b>93 978 43</b>	*



- **Passend für WAS-Ventile**
- DN 15 (1/2")
- Mit ABS Kronengriff blau
- Mit Fettkammer und Rückflussverhinderer
- Ref.-Nr.: 41819000

Bestell-Nr.	€/Stück
<b>93 121 15</b>	*



- **Passend für UP-Ventile**
- Trecorngriff rot

Größe	Ref.-Nr.	Bestell-Nr.	€/Stück
DN 10 (3/8")	11006000	<b>93 945 35</b>	*
DN 15 (1/2")	11102000	<b>93 945 31</b>	*
DN 20 (3/4")	11105000	<b>93 120 71</b>	*



- **Passend für UP-Ventile**
- DN 25 (1")
- Mit Trecorngriff blau
- Ref.-Nr.: 11507000

Bestell-Nr.	€/Stück
<b>93 201 72</b>	*



- **Passend für UP-Ventile**
- DN 15 (1/2")
- Mit Brillantgriff rot
- Ref.-Nr.: 45956000

Bestell-Nr.	€/Stück
<b>93 978 78</b>	*

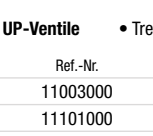

- **Passend für UP-Ventile**
- Trecorngriff blau

Größe	Ref.-Nr.	Bestell-Nr.	€/Stück
DN 10 (3/8")	11003000	<b>93 945 33</b>	*
DN 15 (1/2")	11101000	<b>93 945 30</b>	*
DN 20 (3/4")	11104000	<b>93 201 83</b>	*



- **Passend für Costa-Ventile**
- DN 15 (1/2")
- Mit Costa Metallgriff blau/rot
- Ref.-Nr.: 11090000

Bestell-Nr.	€/Stück
<b>93 978 76</b>	*



- **Passend für UP-Ventile**
- DN 15 (1/2")
- Mit Brillantgriff blau
- Ref.-Nr.: 45951000

Bestell-Nr.	€/Stück
<b>93 978 77</b>	*



- **Passend für UP-Ventile**
- DN 15 (1/2")
- Mit Steckschlüssel
- Ref.-Nr.: 11550000

Bestell-Nr.	€/Stück
<b>93 945 38</b>	*



93 065 10

- **Passend für Serie Eurotec, Egatec M 22 x 1 ab 01/02 bis 12/05**
- Mit 6-Kant Stange, RV-Kegel
- Ref.-Nr.: 41018000

Bestell-Nr.	€/Stück
<b>93 065 10</b>	*



93 065 11

- **Passend für Serie Eurotec, Egatec DN 15 (1/2") IG bis 12/01**
- Mit 6-Kant Stange, RV-Kegel
- Ref.-Nr.: 41019000





















Bestell-Nr.	€/Stück
<b>93 065 11</b>	*



**Diverse Ersatzteile**

 <p><b>Abdeckplatte Classic</b></p> <ul style="list-style-type: none"> <li>• Passend für Urinal ab Baujahr 01.07.1985</li> <li>• Mattchrom</li> <li>• Ref.-Nr.: 43048P00</li> </ul> <table border="0"> <tr> <td>Bestell-Nr.</td> <td>€/Stück</td> </tr> <tr> <td><b>93 978 33</b></td> <td>*</td> </tr> </table>	Bestell-Nr.	€/Stück	<b>93 978 33</b>	*	 <p><b>Abdeckplatte Classic</b></p> <ul style="list-style-type: none"> <li>• Passend für Urinal ab Baujahr 01.07.1985</li> <li>• Alpinweiss</li> <li>• Ref.-Nr.: 43048SH0</li> </ul> <table border="0"> <tr> <td>Bestell-Nr.</td> <td>€/Stück</td> </tr> <tr> <td><b>93 978 34</b></td> <td>*</td> </tr> </table>	Bestell-Nr.	€/Stück	<b>93 978 34</b>	*	 <p><b>Abdeckplatte Classic</b></p> <ul style="list-style-type: none"> <li>• Passend für WC-UP-Druckspüler</li> <li>• Mattchrom</li> <li>• Ref.-Nr.: 43179P00</li> </ul> <table border="0"> <tr> <td>Bestell-Nr.</td> <td>€/Stück</td> </tr> <tr> <td><b>93 120 96</b></td> <td>*</td> </tr> </table>	Bestell-Nr.	€/Stück	<b>93 120 96</b>	*	 <p><b>Abdeckplatte Classic</b></p> <ul style="list-style-type: none"> <li>• Passend für Autom. 2000/Sentosa alt</li> <li>• Chrom</li> <li>• 225 x 150 mm</li> <li>• Ref.-Nr.: 47188000</li> </ul> <table border="0"> <tr> <td>Bestell-Nr.</td> <td>€/Stück</td> </tr> <tr> <td><b>93 978 35</b></td> <td>*</td> </tr> </table>	Bestell-Nr.	€/Stück	<b>93 978 35</b>	*							
Bestell-Nr.	€/Stück																									
<b>93 978 33</b>	*																									
Bestell-Nr.	€/Stück																									
<b>93 978 34</b>	*																									
Bestell-Nr.	€/Stück																									
<b>93 120 96</b>	*																									
Bestell-Nr.	€/Stück																									
<b>93 978 35</b>	*																									
 <p><b>Abdeckkappe</b></p> <ul style="list-style-type: none"> <li>• Passend für Hebel Serie Europlus alt 46129</li> <li>• Chrom</li> <li>• Ref.-Nr.: 46130000</li> </ul> <table border="0"> <tr> <td>Bestell-Nr.</td> <td>€/Stück</td> </tr> <tr> <td><b>93 978 80</b></td> <td>*</td> </tr> </table>	Bestell-Nr.	€/Stück	<b>93 978 80</b>	*	 <p><b>Abdeckkappe</b></p> <ul style="list-style-type: none"> <li>• Passend für Griff Grotherm 2000</li> <li>• Ref.-Nr.: 1007500M</li> <li>• VPE = 2 Stück</li> </ul> <table border="0"> <tr> <td>Bestell-Nr.</td> <td>€/VPE</td> </tr> <tr> <td><b>93 978 86</b></td> <td>*</td> </tr> </table>	Bestell-Nr.	€/VPE	<b>93 978 86</b>	*	 <p><b>Metall-Abdeckkappe</b></p> <ul style="list-style-type: none"> <li>• Passend für Hebel Serie Eurodisc</li> <li>• Chrom</li> <li>• Ref.-Nr.: 46184000</li> </ul> <table border="0"> <tr> <td>Bestell-Nr.</td> <td>€/Stück</td> </tr> <tr> <td><b>93 979 05</b></td> <td>*</td> </tr> </table>	Bestell-Nr.	€/Stück	<b>93 979 05</b>	*	 <p><b>Abdeckkappe</b></p> <ul style="list-style-type: none"> <li>• Passend für Brausestange 28666, 28253, 28449</li> <li>• Chrom</li> <li>• Ref.-Nr.: 45363000</li> </ul> <table border="0"> <tr> <td>Bestell-Nr.</td> <td>€/Stück</td> </tr> <tr> <td><b>93 979 02</b></td> <td>*</td> </tr> </table>	Bestell-Nr.	€/Stück	<b>93 979 02</b>	*							
Bestell-Nr.	€/Stück																									
<b>93 978 80</b>	*																									
Bestell-Nr.	€/VPE																									
<b>93 978 86</b>	*																									
Bestell-Nr.	€/Stück																									
<b>93 979 05</b>	*																									
Bestell-Nr.	€/Stück																									
<b>93 979 02</b>	*																									
 <p><b>Druckschlauch</b></p> <ul style="list-style-type: none"> <li>• M12 x 1 x DN 10 (3/8") x 530 mm</li> <li>• Chrom</li> <li>• Ref.-Nr.: 46322000</li> </ul> <table border="0"> <tr> <td>Bestell-Nr.</td> <td>€/Stück</td> </tr> <tr> <td><b>93 978 58</b></td> <td>*</td> </tr> </table>	Bestell-Nr.	€/Stück	<b>93 978 58</b>	*	 <p><b>UP-Ventil Unterteil</b></p> <ul style="list-style-type: none"> <li>• Passend für UP-Ventil Oberbau 93 117 28 und 93 117 29</li> <li>• Vormontiertes Oberteil</li> <li>• Kurze Spindel</li> </ul> <table border="0"> <tr> <td>Oberteil-Maß</td> <td>Gewindeanschluss</td> <td>Ref.Nr.</td> <td>Bestell-Nr.</td> <td>€/Stück</td> </tr> <tr> <td>DN 15 (1/2")</td> <td>DN 15 (1/2")</td> <td>29800000</td> <td><b>93 116 19</b></td> <td>*</td> </tr> <tr> <td>DN 20 (3/4")</td> <td>DN 20 (3/4")</td> <td>29802000</td> <td><b>93 116 20</b></td> <td>*</td> </tr> <tr> <td>DN 25 (1")</td> <td>DN 25 (1")</td> <td>29805000</td> <td><b>93 116 21</b></td> <td>*</td> </tr> </table>	Oberteil-Maß	Gewindeanschluss	Ref.Nr.	Bestell-Nr.	€/Stück	DN 15 (1/2")	DN 15 (1/2")	29800000	<b>93 116 19</b>	*	DN 20 (3/4")	DN 20 (3/4")	29802000	<b>93 116 20</b>	*	DN 25 (1")	DN 25 (1")	29805000	<b>93 116 21</b>	*	
Bestell-Nr.	€/Stück																									
<b>93 978 58</b>	*																									
Oberteil-Maß	Gewindeanschluss	Ref.Nr.	Bestell-Nr.	€/Stück																						
DN 15 (1/2")	DN 15 (1/2")	29800000	<b>93 116 19</b>	*																						
DN 20 (3/4")	DN 20 (3/4")	29802000	<b>93 116 20</b>	*																						
DN 25 (1")	DN 25 (1")	29805000	<b>93 116 21</b>	*																						
 <p><b>Brauseschlauch</b></p> <ul style="list-style-type: none"> <li>• Passend für Spültischmischer</li> <li>• Länge: 1500 mm</li> <li>• 1/2" IG x M 15 x 1 AG</li> <li>• Ref.-Nr.: 46092000</li> </ul> <table border="0"> <tr> <td>Bestell-Nr.</td> <td>€/Stück</td> </tr> <tr> <td><b>93 201 87</b></td> <td>*</td> </tr> </table>	Bestell-Nr.	€/Stück	<b>93 201 87</b>	*	 <p><b>Brauseschlauch</b></p> <ul style="list-style-type: none"> <li>• Passend für Spültischmischer</li> <li>• Länge: 860 mm</li> <li>• 1/2" IG x M 15 x 1 AG</li> <li>• Ref.-Nr.: 46104000</li> </ul> <table border="0"> <tr> <td>Bestell-Nr.</td> <td>€/Stück</td> </tr> <tr> <td><b>93 201 66</b></td> <td>*</td> </tr> </table>	Bestell-Nr.	€/Stück	<b>93 201 66</b>	*	 <p><b>Brauseschlauch</b></p> <ul style="list-style-type: none"> <li>• Passend für 3-Loch-Wannenkombination</li> <li>• M 15 x M 15</li> <li>• Länge 2000 mm</li> <li>• Ref.-Nr.: 28146000</li> </ul> <table border="0"> <tr> <td>Bestell-Nr.</td> <td>€/Stück</td> </tr> <tr> <td><b>93 978 60</b></td> <td>*</td> </tr> </table>	Bestell-Nr.	€/Stück	<b>93 978 60</b>	*	 <p><b>Dichtungsset</b></p> <ul style="list-style-type: none"> <li>• Passend für Einhebelspültischmischer Euroeco Spezial 32787 mit Temperaturbegrenzer</li> <li>• Ref.-Nr.: 46077000</li> </ul> <table border="0"> <tr> <td>Bestell-Nr.</td> <td>€/Satz</td> </tr> <tr> <td><b>93 201 93</b></td> <td>*</td> </tr> </table>	Bestell-Nr.	€/Satz	<b>93 201 93</b>	*							
Bestell-Nr.	€/Stück																									
<b>93 201 87</b>	*																									
Bestell-Nr.	€/Stück																									
<b>93 201 66</b>	*																									
Bestell-Nr.	€/Stück																									
<b>93 978 60</b>	*																									
Bestell-Nr.	€/Satz																									
<b>93 201 93</b>	*																									
 <p><b>Dichtungen</b></p> <ul style="list-style-type: none"> <li>• Passend für Urinalspüler 37021</li> <li>• Ref.-Nr.: 43715000</li> </ul> <table border="0"> <tr> <td>Bestell-Nr.</td> <td>€/Satz</td> </tr> <tr> <td><b>93 201 84</b></td> <td>*</td> </tr> </table>	Bestell-Nr.	€/Satz	<b>93 201 84</b>	*	 <p><b>Dichtungen</b></p> <ul style="list-style-type: none"> <li>• Passend für Urinalspüler 37017 und 509</li> <li>• Ref.-Nr.: 43719000</li> </ul> <table border="0"> <tr> <td>Bestell-Nr.</td> <td>€/Satz</td> </tr> <tr> <td><b>93 201 65</b></td> <td>*</td> </tr> </table>	Bestell-Nr.	€/Satz	<b>93 201 65</b>	*	 <p><b>Dichtungssatz</b></p> <ul style="list-style-type: none"> <li>• Passend für WC-Druckspüler 677</li> <li>• Ref.-Nr.: 43714000</li> </ul> <table border="0"> <tr> <td>Bestell-Nr.</td> <td>€/Satz</td> </tr> <tr> <td><b>93 201 70</b></td> <td>*</td> </tr> </table>	Bestell-Nr.	€/Satz	<b>93 201 70</b>	*	 <p><b>Moosgummidichtung</b></p> <ul style="list-style-type: none"> <li>• Passend für 46907 P10</li> <li>• Ref.-Nr.: 43745000</li> </ul> <table border="0"> <tr> <td>Bestell-Nr.</td> <td>€/Stück</td> </tr> <tr> <td><b>93 120 79</b></td> <td>*</td> </tr> </table>	Bestell-Nr.	€/Stück	<b>93 120 79</b>	*							
Bestell-Nr.	€/Satz																									
<b>93 201 84</b>	*																									
Bestell-Nr.	€/Satz																									
<b>93 201 65</b>	*																									
Bestell-Nr.	€/Satz																									
<b>93 201 70</b>	*																									
Bestell-Nr.	€/Stück																									
<b>93 120 79</b>	*																									









**Diverse Ersatzteile**

 <p><b>Temperaturwählgriff</b>  <ul style="list-style-type: none"> <li>• Passend für Serie Ergomix, Europlus E, Eurodisc SE</li> <li>• Chrom</li> <li>• Ref.-Nr.: 47409000</li> </ul> </p> <p>Bestell-Nr. €/Stück  <b>93 978 51</b> *</p>	 <p><b>Temperaturwählgriff</b>  <ul style="list-style-type: none"> <li>• Passend für Thermostate Serie Grohtherm 1000</li> <li>• Chrom</li> <li>• Ref.-Nr.: 47739000</li> </ul> </p> <p>Bestell-Nr. €/Stück  <b>93 978 53</b> *</p>	 <p><b>Temperaturwählgriff Basis</b>  <ul style="list-style-type: none"> <li>• Passend für Thermostatischer Serie Automatic 2000 Compact 34361, 34364, 34365</li> <li>• Chrom</li> <li>• Ref.-Nr.: 47255000</li> </ul> </p> <p>Bestell-Nr. €/Stück  <b>93 978 73</b> *</p>
 <p><b>Absperrgriff mit Spartaste</b>  <ul style="list-style-type: none"> <li>• Passend für Serie Automatic 2000</li> <li>• Chrom</li> <li>• Ref.-Nr.: 47245000</li> </ul> </p> <p>Bestell-Nr. €/Stück  <b>93 978 64</b> *</p>	 <p><b>Temperaturwählgriff</b>  <ul style="list-style-type: none"> <li>• Passend für Serie Grohmix</li> <li>• Chrom</li> <li>• Ref.-Nr.: 06880000</li> </ul> </p> <p>Bestell-Nr. €/Stück  <b>93 201 53</b> *</p>	 <p><b>Temperaturwählgriff</b>  <ul style="list-style-type: none"> <li>• Passend für Serie Grohtherm 1000</li> <li>• Chrom</li> <li>• Ref.-Nr.: 47352000</li> </ul> </p> <p>Bestell-Nr. €/Stück  <b>93 978 74</b> *</p>
 <p><b>Brilliant-Griff</b>  <ul style="list-style-type: none"> <li>• Passend für Warmwasser rot</li> <li>• DN 15 (1/2")</li> <li>• Ref.-Nr.: 06707000</li> </ul> </p> <p>Bestell-Nr. €/Stück  <b>93 067 17</b> *</p>	 <p><b>Brilliant-Griff</b>  <ul style="list-style-type: none"> <li>• Passend für Kaltwasser blau</li> <li>• DN 15 (1/2")</li> <li>• Ref.-Nr.: 06706000</li> </ul> </p> <p>Bestell-Nr. €/Stück  <b>93 067 16</b> *</p>	 <p><b>Temperaturwählgriff</b>  <ul style="list-style-type: none"> <li>• Passend für Serie Moen groß</li> <li>• Chrom</li> <li>• Ref.-Nr.: 06377000</li> </ul> </p> <p>Bestell-Nr. €/Stück  <b>93 120 91</b> *</p>
 <p><b>Hebel</b>  <ul style="list-style-type: none"> <li>• Passend für Serie Euromix</li> <li>• Chrom</li> <li>• Länge: 105 mm</li> <li>• Ref.-Nr.: 46026000</li> </ul> </p> <p>Bestell-Nr. €/Stück  <b>93 201 91</b> *</p>	 <p><b>Hebelkopf</b>  <ul style="list-style-type: none"> <li>• Passend für Serie Euromix</li> <li>• Chrom</li> <li>• Ref.-Nr.: 46023000</li> </ul> </p> <p>Bestell-Nr. €/Stück  <b>93 201 52</b> *</p>	 <p><b>Kappenhebel komplett</b>  <ul style="list-style-type: none"> <li>• Passend für Urinal-Spüler Aufputz</li> <li>• Chrom</li> <li>• Ref.-Nr.: 43052000</li> </ul> </p> <p>Bestell-Nr. €/Stück  <b>93 978 88</b> *</p>
 <p><b>Hebel</b>  <ul style="list-style-type: none"> <li>• Passend für WC-Spülkasten</li> <li>• Ref.-Nr.: 43550000</li> </ul> </p> <p>Bestell-Nr. €/Stück  <b>93 979 01</b> *</p>	 <p><b>Kolbenmanschette</b>  <ul style="list-style-type: none"> <li>• Passend für Druckspüler</li> <li>• Ref.-Nr.: 4376500M</li> <li>• VPE = 10 Stück</li> </ul> </p> <p>Bestell-Nr. €/VPE  <b>93 945 45</b> *</p>	 <p><b>Kolbenmanschette</b>  <ul style="list-style-type: none"> <li>• Passend für Kunststoffkolben</li> <li>• Ref.-Nr.: 4376400M</li> <li>• VPE = 10 Stück</li> </ul> </p> <p>Bestell-Nr. €/VPE  <b>93 946 12</b> *</p>
 <p><b>Kolben komplett</b>  <ul style="list-style-type: none"> <li>• Passend für Serie Tectron</li> <li>• Ref.-Nr.: 577 42797000</li> </ul> </p> <p>Bestell-Nr. €/Stück  <b>93 945 46</b> *</p>	 <p><b>Rückflussverhinderer</b>  <ul style="list-style-type: none"> <li>• Passend für Thermostat Serie Grohmix</li> <li>• DN 15 (1/2")</li> <li>• Ref.-Nr.: 1411600M</li> </ul> </p> <p>Bestell-Nr. €/VPE  <b>93 201 48</b> *</p>	 <p><b>Rückflussverhinderer</b>  <ul style="list-style-type: none"> <li>• Passend für Thermostat Serie Grohmix</li> <li>• DN 20 3/4"</li> <li>• Chrom</li> <li>• Ref.-Nr.: 1411700M</li> <li>• VPE = 2 Stück</li> </ul> </p> <p>Bestell-Nr. €/VPE  <b>93 701 93</b> *</p>
 <p><b>Rückflussverhinderer</b>  <ul style="list-style-type: none"> <li>• Passend für Thermostat Serie Grohmix</li> <li>• DN 20 (3/4")</li> <li>• Ref.-Nr.: 47373000</li> </ul> </p> <p>Bestell-Nr. €/Stück  <b>93 120 78</b> *</p>	 <p><b>Rückflussverhinderer</b>  <ul style="list-style-type: none"> <li>• Passend für Brausemischer Contromix Surf 36121 und Eurodisc SE 36247</li> <li>• Ref.-Nr.: 43433000</li> </ul> </p> <p>Bestell-Nr. €/Stück  <b>93 978 67</b> *</p>	 <p><b>Rückflussverhinderer</b>  <ul style="list-style-type: none"> <li>• Passend für Wannenbatterien</li> <li>• Ref.-Nr.: 08565000</li> </ul> </p> <p>Bestell-Nr. €/Stück  <b>93 978 99</b> *</p>

**S-Anschlüsse**

 <p>• Exzentrisch 7,5 mm  <ul style="list-style-type: none"> <li>• Ref.-Nr.: 12001000</li> </ul> </p> <p>Bestell-Nr. €/Stück  <b>93 201 67</b> *</p>	 <p><b>absperribar</b>  <ul style="list-style-type: none"> <li>• Exzentrisch 10 mm</li> <li>• Ref.-Nr.: 12400000</li> </ul> </p> <p>Bestell-Nr. €/Stück  <b>93 067 23</b> *</p>	 <p>• Exzentrisch 30 mm  <ul style="list-style-type: none"> <li>• Ref.-Nr.: 12005000</li> </ul> </p> <p>Bestell-Nr. €/Stück  <b>93 201 63</b> *</p>	 <p>• Exzentrisch 55 mm  <ul style="list-style-type: none"> <li>• Ref.-Nr.: 12465000</li> </ul> </p> <p>Bestell-Nr. €/Stück  <b>93 201 68</b> *</p>
---	--	--	--

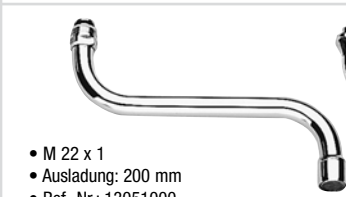
**Schwenkausläufe**

 <ul style="list-style-type: none"> <li>• M 22 x 1 AG</li> <li>• Ausladung: 140 mm</li> <li>• Ref.-Nr.: 13072000</li> </ul> <p>Bestell-Nr. €/Stück <b>93 201 73</b> *</p>	 <ul style="list-style-type: none"> <li>• M 22 x 1 AG</li> <li>• Ausladung: 185 mm</li> <li>• Ref.-Nr.: 13073000</li> </ul> <p>Bestell-Nr. €/Stück <b>93 201 98</b> *</p>	 <ul style="list-style-type: none"> <li>• Überwurf DN 20 (3/4") IG</li> <li>• Ausladung: 140 mm</li> <li>• Konisch dichtend</li> <li>• Ref.-Nr.: 13071000</li> </ul> <p>Bestell-Nr. €/Stück <b>93 201 80</b> *</p>	 <ul style="list-style-type: none"> <li>• Überwurf DN 20 (3/4") IG</li> <li>• Ausladung: 185 mm</li> <li>• Konisch dichtend</li> <li>• Ref.-Nr.: 13070000</li> </ul> <p>Bestell-Nr. €/Stück <b>93 201 81</b> *</p>
 <ul style="list-style-type: none"> <li>• Überwurf DN 20 (3/4") IG</li> <li>• Ausladung: 235 mm</li> <li>• Konisch dichtend</li> <li>• Ref.-Nr.: 13077000</li> </ul> <p>Bestell-Nr. €/Stück <b>93 978 47</b> *</p>	 <ul style="list-style-type: none"> <li>• M 22 x 1 AG</li> <li>• Ausladung: 150 mm</li> <li>• Ref.-Nr.: 13052000</li> </ul> <p>Bestell-Nr. €/Stück <b>93 120 83</b> *</p>	 <ul style="list-style-type: none"> <li>• M 22 x 1</li> <li>• Ausladung: 200 mm</li> <li>• Ref.-Nr.: 13051000</li> </ul> <p>Bestell-Nr. €/Stück <b>93 978 62</b> *</p>	 <ul style="list-style-type: none"> <li>• Überwurf DN 20 (3/4") IG</li> <li>• Ausladung: 301 mm</li> <li>• O-Ring dichtend</li> <li>• Ref.-Nr.: 13017000</li> </ul> <p>Bestell-Nr. €/Stück <b>93 978 54</b> *</p>
 <ul style="list-style-type: none"> <li>• Überwurf DN 15 (1/2")</li> <li>• Ausladung 200 mm</li> <li>• Konisch dichtend</li> <li>• Ref.-Nr.: 13028000</li> </ul> <p>Bestell-Nr. €/Stück <b>93 978 63</b> *</p>			

**Umsteller**

 <ul style="list-style-type: none"> <li>• Passend für Serie Euromix</li> <li>• Ref.-Nr.: 07531000</li> </ul> <p>Bestell-Nr. €/Stück <b>93 201 99</b> *</p>	 <ul style="list-style-type: none"> <li>• Passend für Serie Euroeco Special 32785</li> <li>• Ref.-Nr.: 46058000</li> </ul> <p>Bestell-Nr. €/Stück <b>93 120 75</b> *</p>	 <ul style="list-style-type: none"> <li>• Passend für Serie Europlus bis Bj. 93'</li> <li>• Ref.-Nr.: 46107000</li> </ul> <p>Bestell-Nr. €/Stück <b>93 120 80</b> *</p>	 <ul style="list-style-type: none"> <li>• Passend für Serie Moen</li> <li>• Ref.-Nr.: 06106000</li> </ul> <p>Bestell-Nr. €/Stück <b>93 201 77</b> *</p>
 <ul style="list-style-type: none"> <li>• Passend für Serie Tenso 1950</li> <li>• Ref.-Nr.: 46133000</li> </ul> <p>Bestell-Nr. €/Stück <b>93 945 40</b> *</p>	 <ul style="list-style-type: none"> <li>• Passend für Wanneneinlauf Serie Champ2</li> <li>• Ref.-Nr.: 08915000</li> </ul> <p>Bestell-Nr. €/Stück <b>93 945 42</b> *</p>	 <ul style="list-style-type: none"> <li>• Passend für Serie Eurocube 93 776 98</li> <li>• Ref.-Nr.: 48178000</li> </ul> <p>Bestell-Nr. €/Stück <b>93 166 82</b> *</p>	 <ul style="list-style-type: none"> <li>• Passend Für 93 092 17, 93 965 83, 93 726 16, 93 726 15, 93 117 12, 93 116 77, 93 770 27, 93 142 61, 93 965 91, 93 965 93, 93 002 91</li> <li>• Ref.-Nr.: 65655000</li> </ul> <p>Bestell-Nr. €/Stück <b>93 166 84</b> *</p>
 <ul style="list-style-type: none"> <li>• Passend für 93 153 57, 93 002 91, 93 068 39, 93 039 98, 93 039 92, 93 153 63, 93 153 61, 93 153 59, 93 153 67, 93 153 65</li> <li>• Ref.-Nr.: 48442000</li> </ul> <p>Bestell-Nr. €/Stück <b>93 166 81</b> *</p>	 <ul style="list-style-type: none"> <li>• Passend für Wannenmischer</li> <li>• Ref.-Nr.: 46056000</li> </ul> <p>Bestell-Nr. €/Stück <b>93 945 43</b> *</p>		

**Verlängerungssets**



**25 mm**

- Passend für UP-Grundkörper Rapido (E35501000)
- Ref.-Nr.: 46191000

Bestell-Nr.	€/Set
93 120 81	*



**40 mm**

- Passend für UP-Ventile DN 15 (1/2")
- Ref.-Nr.: 06427000

Bestell-Nr.	€/Set
93 067 18	*



**40 mm**

- Passend für UP-Ventile DN 20 (3/4")
- Ref.-Nr.: 06428000

Bestell-Nr.	€/Set
93 067 19	*



**40 mm**

- Passend für UP-Ventile
- ø: 40 mm
- Ref.-Nr.: 44027226

Bestell-Nr.	€/Set
93 978 83	*



**50 mm**

- Passend für UP-Grundkörper Rapido E (E35 501 000)
- Ref.-Nr.: 46343000

Bestell-Nr.	€/Set
93 118 61	*



**80 mm**

- Passend für UP-Ventile DN 15 (1/2"), DN 20 (3/4"), DN 25 (1")
- Ref.-Nr.: 45202000

Bestell-Nr.	€/Set
93 945 32	*



**200 mm**

- Passend für UP-Ventile, kürzbar
- Ref.-Nr.: 45203000

Bestell-Nr.	€/Set
93 201 75	*



**Spindelverlängerung**

- Passend für UP-Ventil Oberbau
- Ref.-Nr.: 45204000

Bestell-Nr.	€/Stück
93 945 37	*

**Diverse Ersatzteile**



**Brausegleiter**

- Passend für Brausestange Relaxa/Rainshower
- ø: 25 mm
- Chrom
- Ref.-Nr.: 06765000

Bestell-Nr.	€/Stück
93 978 49	*



**Brausegleiter**

- Passend für Brausestange Relaxa
- ø: 28 mm
- Chrom/mattchrom
- Ref.-Nr.: 45650IPO

Bestell-Nr.	€/Stück
93 978 50	*



**Brausegleiter**

- Passend für Brausestangen
- ø: 22 mm
- Chrom
- Ref.-Nr.: 48099000

Bestell-Nr.	€/Stück
93 978 75	*



**Brausegleiter**

- Passend für Brausestangen
- ø: 25 mm
- Chrom
- Ref.-Nr.: 07659000

Bestell-Nr.	€/Stück
93 201 97	*



**Kopfbrause Relaxa**

- Material: Messing
- Anschlussgewinde: DN 15 (1/2")
- Brausekopf-ø: 85 mm
- Höhe: 50 mm
- 1 Strahlart: Rain

Bestell-Nr.	€/Stück
93 118 00	*



**Kopfbrause Relaxa**

- Material: Messing
- Anschlussgewinde: DN 15 (1/2")
- Brausekopf-ø: 48 mm
- 1 Strahlart: Rain

Bestell-Nr.	€/Stück
93 118 01	*



**Brausearm Relaxa**

- Material: Messing
- Anschlussgewinde: DN 15 (1/2")
- Ausladung: 55 mm

Bestell-Nr.	€/Stück
93 118 02	*



**Brausearm Relaxa**

- Material: Messing
- Schubrosette
- Anschlussgewinde: DN 15 (1/2")
- Ausladung: 200 mm

Bestell-Nr.	€/Stück
93 118 05	*



**Druckspüler für WC DN 20**

- Passend für Austauscharmaturen
- Ref.-Nr.: 677.00.200/677.03.200/680.00.200
- Wandeinbau
- Ohne Vorabsperrung und Durchspülbogen
- Ref.-Nr.: 43996000

Bestell-Nr.	€/Stück
93 119 83	*



**Druckspüler für WC DN 20**

- Passend für Austauscharmaturen
- Ref.-Nr.: 677.00.500/677.03.500/680.00.500
- Wandeinbau
- Ohne Vorabsperrung und Durchspülbogen
- Niederdruck
- Ref.-Nr.: 43997000

Bestell-Nr.	€/Stück
93 119 84	*



**Sieb**

- Passend für Wannen- und Brausearmaturen
- DN 20 (3/4")
- Ref.-Nr.: 0726400M
- VPE = 2 Stück

Bestell-Nr.	€/VPE
93 978 91	*



**Anschlussstutzen**

- Passend für Urinale
- Ref.-Nr.: 43891000

Bestell-Nr.	€/Stück
93 978 71	*



**Einlauf DN 15 (1/2")**

- Passend für Urinalbecken mit Eingang von hinten
- Verbinder ø 33,5-38 mm
- Ref.-Nr.: 37044000

Bestell-Nr.	€/Stück
93 201 46	*



**Urinal-Verbinder**

- Passend für Urinal-Einlaufgarnitur 37044
- Ref.-Nr.: 4387500M
- VPE = 5 Stück

Bestell-Nr.	€/VPE
93 978 52	*



**Diverse Ersatzteile**



**UR-Innenteil**  
 • Passend für Urinal-Spüler 509.xx.xxx bis Bj.1984  
 • Ref.-Nr.: 43810000

Bestell-Nr.	€/Stück
<b>93 201 74</b>	*



**Innenteil komplett**  
 • Passend für Urinal-Spüler 505  
 • Ref.-Nr.: 43812000

Bestell-Nr.	€/Stück
<b>93 201 43</b>	*



**Vorabsperung komplett**  
 • Passend für Urinal-Spüler DAL 505.00.200 ab Bj. 1985, 509.02.200 vor Bj. 1985  
 • Ref.-Nr.: 43392000

Bestell-Nr.	€/Stück
<b>93 978 70</b>	*



**Absperventil**  
 • Passend für Thermostat Grohmix  
 • Ref.-Nr.: 0835500M  
 • VPE = 2 Stück

Bestell-Nr.	€/VPE
<b>93 120 82</b>	*



**Abgangsmutter**  
 • Passend für Urinal  
 • Chrom  
 • Ref.-Nr.: 43304000

Bestell-Nr.	€/Stück
<b>93 978 89</b>	*



**Kolben kpl.**  
 • Passend für WC-Druckspüler  
 • Ref.-Nr.: 43447000

Bestell-Nr.	€/Stück
<b>93 120 92</b>	*



**Kolben kpl.**  
 • Passend für Urinal-Spüler 37145  
 • Ref.-Nr.: 43451000

Bestell-Nr.	€/Stück
<b>93 201 88</b>	*



**Kolben kpl.**  
 • Passend für Urinal-Spüler 37021  
 • Ref.-Nr.: 43450000

Bestell-Nr.	€/Stück
<b>93 201 40</b>	*



**Servo-Set**  
 • Passend für aufgesetzte Keramik-Spülkästen mit Füllventil, Servo-Ablaufventil  
 • Grohe StarLight® Chromoberfläche  
 • Unterbrechbar  
 • Befestigungssatz mit Schrauben (100 mm) und Moosgummidichtung ø 100 mm  
 • Zentrierringe für Füll- und Ablaufventil bei größeren Bohrungen  
 • Ref.-Nr.: 43907PIO

Bestell-Nr.	€/Set
<b>93 119 78</b>	*



**Servo-Ablaufventil**  
 • Passend für AP- und UP-Spülkästen  
 • Ref.-Nr.: 43486000

Bestell-Nr.	€/Stück
<b>93 201 86</b>	*



**Ablaufventil**  
 • Passend für UP-Spülkästen 37558  
 • Ref.-Nr.: 42690000

Bestell-Nr.	€/Stück
<b>93 978 41</b>	*



**Ventilsitz**  
 • Passend für Wandeinbau-Spülkästen Variella Compact ab 2/97  
 • Ref.-Nr.: 43542000

Bestell-Nr.	€/Stück
<b>93 978 84</b>	*



**Ventilsitz**  
 • Passend für AP-Spülkästen aus Keramik  
 • Ref.-Nr.: 42153000

Bestell-Nr.	€/Stück
<b>93 978 96</b>	*



**2-Mengen-Ablaufventil**  
 • Passend für UP-Spülkästen Rapid S 37853  
 • Ref.-Nr.: 42774000

Bestell-Nr.	€/Stück
<b>93 978 42</b>	*



**Blindplatte**  
 • Zur Umrüstung eines UP-Spülkastens Typ 10.00 auf mechanische Bedienung  
 • Ref.-Nr.: 43552000

Bestell-Nr.	€/Stück
<b>93 978 94</b>	*



**Spülrohrverlängerung 200 mm, chrom**  
 • ø: 16 mm  
 • Ref.-Nr.: 37042000

Bestell-Nr.	€/Stück
<b>93 201 85</b>	*



**Universal Füllventil DN 15**  
 • Passend für hoch- und tiefhängende Spülkästen aus Kunststoff, Keramik oder Gusseisen  
 • Passend für alle gängigen Spülkastenformate  
 • Mit Abdeckkappe und Drossel

Typ	Ref.Nr.	Bestell-Nr.	€/Stück
mit Versatzausgleichsstück	37092000	<b>93 119 76</b>	*
ohne Versatzausgleichsstück	37095000	<b>93 119 77</b>	*



**Adapter Relaxa**  
 • 1/2" AG x 3/4" IG  
 • Chrom  
 • Ref.-Nr.: 28817000

Bestell-Nr.	€/Stück
<b>93 120 94</b>	*



**Anschlusswinkel**  
 • Passend für Thermostat  
 • DN 20 (3/4")  
 • Ref.-Nr.: 12419000

Bestell-Nr.	€/Stück
<b>93 121 02</b>	*



**Zugstange**  
 • Passend für Servo-Ablaufventil  
 • Ref.-Nr.: 43540000

Bestell-Nr.	€/Stück
<b>93 979 04</b>	*



**Druckstange**  
 • Passend für Servo-Ablaufventil  
 • Ref.-Nr.: 43535000

Bestell-Nr.	€/Stück
<b>93 979 06</b>	*



**Stahlmantelschlauch**  
 • Passend für UP-Spülkästen  
 • Ref.-Nr.: 43349000























Bestell-Nr.	€/Stück
<b>93 978 92</b>	*

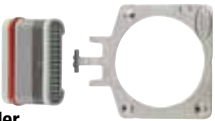

**Deckel komplett**  
 • Passend für UR-Spüler  
 • Ref.-Nr.: 43102000

Bestell-Nr.	€/Stück
<b>93 201 54</b>	*

**Diverse Ersatzteile**

 <p><b>Spülstromdrossel</b></p> <ul style="list-style-type: none"> <li>• Passend für Spülkasten GD 2 (UP)</li> <li>• Zur Reduzierung des Spülstroms</li> <li>• Verwendung im Ventilsatz</li> <li>• Ref.-Nr.: 42300000</li> </ul> <table border="0"> <tr> <td>Bestell-Nr.</td> <td>€/Stück</td> </tr> <tr> <td><b>93 168 19</b></td> <td>*</td> </tr> </table>	Bestell-Nr.	€/Stück	<b>93 168 19</b>	*	 <p><b>Absperrspindel</b></p> <ul style="list-style-type: none"> <li>• Passend für Thermostat Gromix</li> <li>• M 12 x 1</li> <li>• Ref.-Nr.: 47005000</li> <li>• VPE = 2 Stück</li> </ul> <table border="0"> <tr> <td>Bestell-Nr.</td> <td>€/VPE</td> </tr> <tr> <td><b>93 120 73</b></td> <td>*</td> </tr> </table>	Bestell-Nr.	€/VPE	<b>93 120 73</b>	*	 <p><b>Befestigungssatz komplett</b></p> <ul style="list-style-type: none"> <li>• Passend für Porzellan-Aufsatz-Spülkasten</li> <li>• Ref.-Nr.: 43500000</li> </ul> <table border="0"> <tr> <td>Bestell-Nr.</td> <td>€/Set</td> </tr> <tr> <td><b>93 120 72</b></td> <td>*</td> </tr> </table>	Bestell-Nr.	€/Set	<b>93 120 72</b>	*	 <p><b>Entlastungsventil komplett</b></p> <ul style="list-style-type: none"> <li>• Passend für WC-Druckspüler 37048, 37153, 37157, 37591, 37609</li> <li>• Ref.-Nr.: 43422000</li> </ul> <table border="0"> <tr> <td>Bestell-Nr.</td> <td>€/Stück</td> </tr> <tr> <td><b>93 201 79</b></td> <td>*</td> </tr> </table>	Bestell-Nr.	€/Stück	<b>93 201 79</b>	*
Bestell-Nr.	€/Stück																		
<b>93 168 19</b>	*																		
Bestell-Nr.	€/VPE																		
<b>93 120 73</b>	*																		
Bestell-Nr.	€/Set																		
<b>93 120 72</b>	*																		
Bestell-Nr.	€/Stück																		
<b>93 201 79</b>	*																		
 <p><b>Deckel komplett</b></p> <ul style="list-style-type: none"> <li>• Passend für WC-Spüler Dullux 677</li> <li>• Ref.-Nr.: 43101000</li> </ul> <table border="0"> <tr> <td>Bestell-Nr.</td> <td>€/Stück</td> </tr> <tr> <td><b>93 121 04</b></td> <td>*</td> </tr> </table>	Bestell-Nr.	€/Stück	<b>93 121 04</b>	*	 <p><b>Anschlagring</b></p> <ul style="list-style-type: none"> <li>• Passend für Thermostatwählgriff Grohmix</li> <li>• Ref.-Nr.: 07653000</li> </ul> <table border="0"> <tr> <td>Bestell-Nr.</td> <td>€/Stück</td> </tr> <tr> <td><b>93 201 60</b></td> <td>*</td> </tr> </table>	Bestell-Nr.	€/Stück	<b>93 201 60</b>	*	 <p><b>Membrane</b></p> <ul style="list-style-type: none"> <li>• Passend für Füllventil Grohe</li> <li>• Ref.-Nr.: 4375800M</li> <li>• VPE = 10 Stück</li> </ul> <table border="0"> <tr> <td>Bestell-Nr.</td> <td>€/VPE</td> </tr> <tr> <td><b>93 120 76</b></td> <td>*</td> </tr> </table>	Bestell-Nr.	€/VPE	<b>93 120 76</b>	*	 <p><b>Membrane</b></p> <ul style="list-style-type: none"> <li>• Passend für Füllventil 37092 und 37095</li> <li>• Ref.-Nr.: 43733000</li> </ul> <table border="0"> <tr> <td>Bestell-Nr.</td> <td>€/Stück</td> </tr> <tr> <td><b>93 201 69</b></td> <td>*</td> </tr> </table>	Bestell-Nr.	€/Stück	<b>93 201 69</b>	*
Bestell-Nr.	€/Stück																		
<b>93 121 04</b>	*																		
Bestell-Nr.	€/Stück																		
<b>93 201 60</b>	*																		
Bestell-Nr.	€/VPE																		
<b>93 120 76</b>	*																		
Bestell-Nr.	€/Stück																		
<b>93 201 69</b>	*																		
 <p><b>Anschlagring mit Reguliermutter</b></p> <ul style="list-style-type: none"> <li>• Passend für Thermostatmischer Automatic 2000 Compact 34361, 34364, 34365</li> <li>• Ref.-Nr.: 47167000</li> </ul> <table border="0"> <tr> <td>Bestell-Nr.</td> <td>€/Stück</td> </tr> <tr> <td><b>93 978 95</b></td> <td>*</td> </tr> </table>	Bestell-Nr.	€/Stück	<b>93 978 95</b>	*	 <p><b>Betätigungsknopf</b></p> <ul style="list-style-type: none"> <li>• Passend für Selbstschlussarmaturen Contromix Public/Surf</li> <li>• Chrom</li> <li>• Ref.-Nr.: 43088000</li> </ul> <table border="0"> <tr> <td>Bestell-Nr.</td> <td>€/Stück</td> </tr> <tr> <td><b>93 978 45</b></td> <td>*</td> </tr> </table>	Bestell-Nr.	€/Stück	<b>93 978 45</b>	*	 <p><b>Schlauchplatzsicherung</b></p> <ul style="list-style-type: none"> <li>• Passend für 1/2" Schläuche IG/AG 3/4"</li> <li>• WAS DN 20</li> <li>• Ref.-Nr.: 41001000</li> </ul> <table border="0"> <tr> <td>Bestell-Nr.</td> <td>€/Stück</td> </tr> <tr> <td><b>93 945 26</b></td> <td>*</td> </tr> </table>	Bestell-Nr.	€/Stück	<b>93 945 26</b>	*	 <p><b>Nippel</b></p> <ul style="list-style-type: none"> <li>• Zum Umrüsten von Costa auf Atlanta-Ausläufe</li> <li>• Chrom</li> <li>• Ref.-Nr.: 45247000</li> </ul> <table border="0"> <tr> <td>Bestell-Nr.</td> <td>€/Stück</td> </tr> <tr> <td><b>93 978 82</b></td> <td>*</td> </tr> </table>	Bestell-Nr.	€/Stück	<b>93 978 82</b>	*
Bestell-Nr.	€/Stück																		
<b>93 978 95</b>	*																		
Bestell-Nr.	€/Stück																		
<b>93 978 45</b>	*																		
Bestell-Nr.	€/Stück																		
<b>93 945 26</b>	*																		
Bestell-Nr.	€/Stück																		
<b>93 978 82</b>	*																		
 <p><b>De- und Montageschlüssel</b></p> <ul style="list-style-type: none"> <li>• Passend für Luftsprudler</li> <li>• Ref.-Nr.: 48 021 000</li> </ul> <table border="0"> <tr> <td>Bestell-Nr.</td> <td>€/Stück</td> </tr> <tr> <td><b>93 119 48</b></td> <td>*</td> </tr> </table>	Bestell-Nr.	€/Stück	<b>93 119 48</b>	*	 <p><b>Spülrohrschelle</b></p> <ul style="list-style-type: none"> <li>• ø: 28 mm</li> <li>• Chrom</li> <li>• Ref.-Nr.: 37132000</li> </ul> <table border="0"> <tr> <td>Bestell-Nr.</td> <td>€/Stück</td> </tr> <tr> <td><b>93 201 64</b></td> <td>*</td> </tr> </table>	Bestell-Nr.	€/Stück	<b>93 201 64</b>	*	 <p><b>Laminarstrahlregler M24 x 1</b></p> <ul style="list-style-type: none"> <li>• Durchflussmenge 9 l/min bei 3,5 bar</li> <li>• Chrom</li> <li>• Ref.-Nr.: 13960000</li> </ul> <table border="0"> <tr> <td>Bestell-Nr.</td> <td>€/Stück</td> </tr> <tr> <td><b>93 978 79</b></td> <td>*</td> </tr> </table>	Bestell-Nr.	€/Stück	<b>93 978 79</b>	*	 <p><b>Strahlregler M24 x 1</b></p> <ul style="list-style-type: none"> <li>• Durchflußklasse A 15 l/min bei 3 bar</li> <li>• Chrom</li> <li>• Ref.-Nr.: 13929000</li> </ul> <table border="0"> <tr> <td>Bestell-Nr.</td> <td>€/Stück</td> </tr> <tr> <td><b>93 978 87</b></td> <td>*</td> </tr> </table>	Bestell-Nr.	€/Stück	<b>93 978 87</b>	*
Bestell-Nr.	€/Stück																		
<b>93 119 48</b>	*																		
Bestell-Nr.	€/Stück																		
<b>93 201 64</b>	*																		
Bestell-Nr.	€/Stück																		
<b>93 978 79</b>	*																		
Bestell-Nr.	€/Stück																		
<b>93 978 87</b>	*																		
 <p><b>Strahlregler M22 x 1/IG</b></p> <ul style="list-style-type: none"> <li>• Durchflussklasse A 13,5 - 15,0 l/min bei 3 bar</li> <li>• Chrom</li> <li>• Ref.-Nr.: 06574000</li> </ul> <table border="0"> <tr> <td>Bestell-Nr.</td> <td>€/Stück</td> </tr> <tr> <td><b>93 978 85</b></td> <td>*</td> </tr> </table>	Bestell-Nr.	€/Stück	<b>93 978 85</b>	*	 <p><b>Strahlregler</b></p> <ul style="list-style-type: none"> <li>• Passend für Allure WT-Batterien</li> <li>• Durchflussklasse 7,5 - 9,0 l/min bei 3 bar</li> <li>• Ref.-Nr.: 13220000</li> </ul> <table border="0"> <tr> <td>Bestell-Nr.</td> <td>€/Stück</td> </tr> <tr> <td><b>93 978 68</b></td> <td>*</td> </tr> </table>	Bestell-Nr.	€/Stück	<b>93 978 68</b>	*	 <p><b>Strahlregler</b></p> <ul style="list-style-type: none"> <li>• Passend für Waschtischmischer Essenc</li> <li>• Durchflußmenge bei 3 bar: 7,2 bzw. 14,9 l</li> <li>• M 16,5 x 1</li> <li>• Ref.-Nr.: 13937000</li> </ul> <table border="0"> <tr> <td>Bestell-Nr.</td> <td>€/Stück</td> </tr> <tr> <td><b>93 945 44</b></td> <td>*</td> </tr> </table>	Bestell-Nr.	€/Stück	<b>93 945 44</b>	*	 <p><b>Schnappeinsatz</b></p> <ul style="list-style-type: none"> <li>• Passend für Brilliantgriff</li> <li>• Ref.-Nr.: 0538600M</li> <li>• VPE = 10 Stück</li> </ul> <table border="0"> <tr> <td>Bestell-Nr.</td> <td>€/VPE</td> </tr> <tr> <td><b>93 120 90</b></td> <td>*</td> </tr> </table>	Bestell-Nr.	€/VPE	<b>93 120 90</b>	*
Bestell-Nr.	€/Stück																		
<b>93 978 85</b>	*																		
Bestell-Nr.	€/Stück																		
<b>93 978 68</b>	*																		
Bestell-Nr.	€/Stück																		
<b>93 945 44</b>	*																		
Bestell-Nr.	€/VPE																		
<b>93 120 90</b>	*																		
 <p><b>Standanschluss</b></p> <ul style="list-style-type: none"> <li>• Passend für Wannrand- oder Fliesenrandmontage von AP-Armaturen</li> <li>• Höhe 70 mm</li> <li>• Ref.-Nr.: 12030000</li> </ul> <table border="0"> <tr> <td>Bestell-Nr.</td> <td>€/Stück</td> </tr> <tr> <td><b>93 120 84</b></td> <td>*</td> </tr> </table>	Bestell-Nr.	€/Stück	<b>93 120 84</b>	*	 <p><b>Wanneneinlauf</b></p> <ul style="list-style-type: none"> <li>• DN 20 (3/4") IG</li> <li>• Mit Schubrosette</li> <li>• Strahlregler</li> <li>• Ausladung 144 mm</li> <li>• Chrom</li> <li>• Ref.-Nr.: 13540000</li> </ul> <table border="0"> <tr> <td>Bestell-Nr.</td> <td>€/Stück</td> </tr> <tr> <td><b>93 119 38</b></td> <td>*</td> </tr> </table>	Bestell-Nr.	€/Stück	<b>93 119 38</b>	*	 <p><b>Ablaufgarnitur</b></p> <ul style="list-style-type: none"> <li>• Passend für Waschtisch- und Bidetmischer</li> <li>• Strahlregler</li> <li>• DN 32 (1 1/4")</li> <li>• Chrom</li> <li>• Ref.-Nr.: 44003826</li> </ul> <table border="0"> <tr> <td>Bestell-Nr.</td> <td>€/Stück</td> </tr> <tr> <td><b>93 978 61</b></td> <td>*</td> </tr> </table>	Bestell-Nr.	€/Stück	<b>93 978 61</b>	*	 <p><b>Stopfen</b></p> <ul style="list-style-type: none"> <li>• Passend für Ablaufgarnitur DN 32 (1 1/4")</li> <li>• Chrom</li> <li>• Ref.-Nr.: 44003926</li> </ul> <table border="0"> <tr> <td>Bestell-Nr.</td> <td>€/Stück</td> </tr> <tr> <td><b>93 978 97</b></td> <td>*</td> </tr> </table>	Bestell-Nr.	€/Stück	<b>93 978 97</b>	*
Bestell-Nr.	€/Stück																		
<b>93 120 84</b>	*																		
Bestell-Nr.	€/Stück																		
<b>93 119 38</b>	*																		
Bestell-Nr.	€/Stück																		
<b>93 978 61</b>	*																		
Bestell-Nr.	€/Stück																		
<b>93 978 97</b>	*																		

**Diverse Ersatzteile**



**Spüldurchführungs-Set**

- WAS 15 bis 70 mm
- Verstellbar Verschraubung 3/4"
- Ref.-Nr.: 41130000

Bestell-Nr. €/Set  
**93 945 34 \***



**Gelenkstück**

- Passend für Brausehalter
- Chrom
- Ref.-Nr.: 00422000

Bestell-Nr. €/Stück  
**93 978 98 \***



**Verschlusskappe**

- DN 20 (3/4")
- Ref.-Nr.: 41826000

Bestell-Nr. €/Stück  
**93 121 17 \***



**Sicherungskombination**

- Passend für UP-Universal-Einhandmischer Grohe Rapido E (93 116 10)
- Nachrüstset für Eigensicherheit gegen Rückfließen, für Wannenfäll-, Ab- und Überlaufgarnitur
- Ref.-Nr.: 29008000

Bestell-Nr. €/Stück  
**93 118 60 \***



**Spülbrause**

- Passend für Serie Zedra, Europlus
- Chrom/Fehgrau
- Ref.-Nr.: 463121E0

Bestell-Nr. €/Stück  
**93 978 39 \***



**Austauschfilter Grohe Blue L-Size**

- Passend für Grohe Blue Professional und Grohe Blue Pure
- Kapazität: 2600 Liter bei 15° dKH
- 5 Phasen Filter

Bestell-Nr. €/Stück  
**93 975 34 \***

**Ersatzteile für Druckspüler**

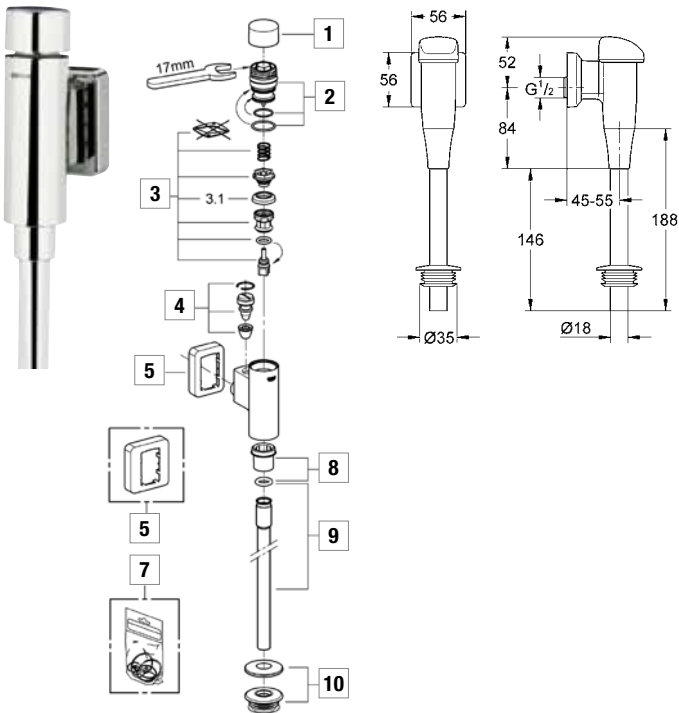

**für Urinal Druckspüler Typ Rondo**

Position	Typ	Bestell-Nr.	€/Stück
1	Druckknopf	<b>93 946 16</b>	*
2	Betätigungseinheit	<b>93 946 17</b>	*
3	Kolben komplett	<b>93 201 40</b>	*
4	Vorabsperrung komplett	<b>93 945 47</b>	*
5	Rosette	<b>93 946 19</b>	*
7	Dichtungssatz	<b>93 946 18</b>	*
8	Abgangsmutter	<b>93 946 21</b>	*
9	Spülrohr	<b>93 946 22</b>	*
10	Verbinder	<b>93 120 85</b>	*

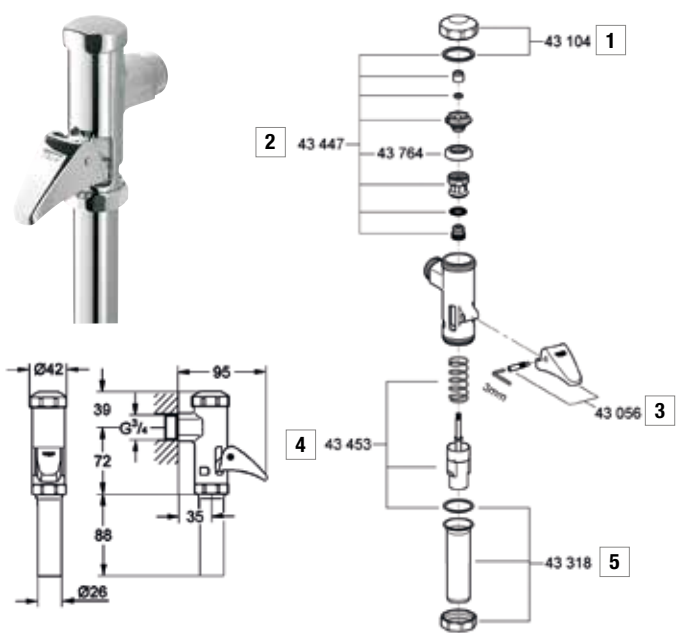

**für WC Druckspüler Typ DAL-Voll-Automatic**

Position	Typ	Bestell-Nr.	€/Stück
1	Deckel	<b>93 946 11</b>	*
2	Kolben komplett	<b>93 120 92</b>	*
3	Hebel	<b>93 946 14</b>	*
4	Hülse	<b>93 946 13</b>	*
5	Abgangsstutzen	<b>93 946 15</b>	*



**Aufputz-Umrüsteinheit Tectron für Urinal**

- Oberfläche: Verchromt
- DN 15 (1/2")
- Metallgehäuse
- Typ 37427, CR-P2, Austauschereinheit für Typ 37021
- Batterie-Stromversorgung 6 V Lithium-Batterie (im Lieferumfang)
- Betriebsdruck max. 10 bar
- Fließdruck min. 0,5 bar

Bestell-Nr. €/Stück  
**93 934 02 \***

**Ersatzteile für Unterputz-Spülkasten - Grohe DAL (alte Ausführung)**

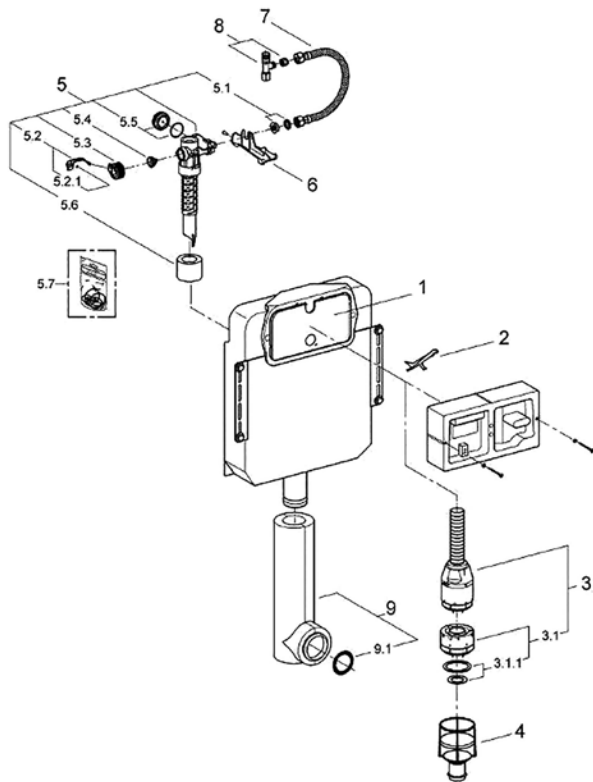

- **Erkennungsmerkmale:**
- Typ 330
- Betätigungsplatte Maße: 330 x 190 mm

Position	Typ	Ref.Nr.	Bestell-Nr.	€/Stück
2	Umlenkhebel	43519000	<b>93 979 00</b>	*
3	Ablaufventil	43486000	<b>93 201 86</b>	*
3.1	SAV Kolben	43544000	<b>93 201 44</b>	*
3.1.1	Dichtung Ablaufventil	43808000	<b>93 201 96</b>	*
4	Ventilsitz	43542000	<b>93 978 84</b>	*
5	Füllventil komplett	43537000	<b>93 978 57</b>	*
5.4	Membrane 10 Stück	43758000M	<b>93 120 76</b>	*
5.7	Dichtsatz für Füllventil	43722000	<b>93 201 71</b>	*
6	Traverse	43526000	<b>93 987 93</b>	*
7	Schlauch	43349000	<b>93 978 92</b>	*

**Passende Abdeckplatte Grohe Classic**  
• Passend für Spülkasten 6-9 | Start/Stop Funktion



- Farbe: Chrom
- Maße (B x H): 330 x 190 mm
- Ref.-Nr.: 37053000

Bestell-Nr.	€/Stück
<b>93 978 37</b>	*

- Farbe: Alpenweiß
- Maße (B x H): 330 x 190 mm
- Ref.-Nr.: 37053SH0

Bestell-Nr.	€/Stück
<b>93 978 44</b>	*

**Ersatzteile für Unterputz-Spülkasten - Grohe Rapid SL**

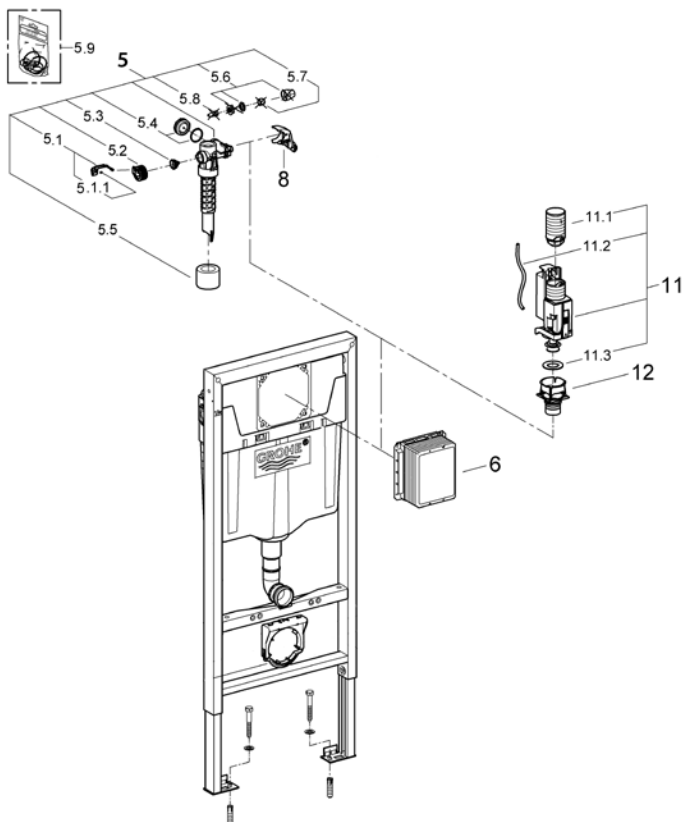

- **Erkennungsmerkmale:**
- Typ GD2
- Für 2-Mengen Spülung
- Ref.-Nr.: 37095000

Position	Typ	Ref.Nr.	Bestell-Nr.	€/Stück
5	ohne Versatzausgleichsstück	37095000	<b>93 119 77</b>	*
5.4	Membrane 10 Stück	43758000M	<b>93 120 76</b>	*
5.7	Dichtsatz für Füllventil	43722000	<b>93 201 71</b>	*
6	Revisionschacht	66791000	<b>93 973 44</b>	*
8	Halterung Füllventil	42246000	<b>93 973 46</b>	*
11	Ablaufventil komplett	42320000	<b>93 973 47</b>	*
12	Ventilsitz für GD2	42315000	<b>93 973 48</b>	*
o. Abb.	Wandwinkel Vorwandmontage	3855800M	<b>93 119 56</b>	*



**Ersatzartikel für Grünbeck-Filter**



**Grünbeck Ersatzfilterkerzen**

- Passend für Feinfiltern verschiedener Baujahre und Filtereinheiten
- VPE = 2 Stück

Ausführung	passend für	Ref.-Nr.	Bestell-Nr.	€/VPE
5 µm ohne Schutzglocke	FS DN 25 (1") / Geno	103081	<b>93 075 40</b>	*
50 µm ohne Schutzglocke	FS DN 25 (1") / Geno	103068	<b>93 075 41</b>	*
50 µm ohne Schutzglocke	FS DN 32 (1 1/4") - DN 40 (1 1/2")	103069	<b>93 075 42</b>	*
80 µm mit Schutzglocke	FS DN 50 (2")	103009	<b>93 075 43</b>	*
80 µm ohne Schutzglocke	FS DN 25 (1")	103075	<b>93 075 06</b>	*
80 µm ohne Schutzglocke	FS DN 32 (1 1/4") - DN 40 (1 1/2")	103076	<b>93 075 44</b>	*
80 µm ohne Schutzglocke	FS DN 50 (2") / Geno (1 1/2" + 2")	103077	<b>93 075 45</b>	*

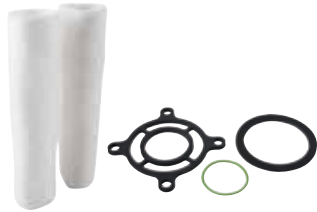

**Ersatzteile für Feinfilter BOXER® K und KD**  
• VPE = 2 Stück

Typ	Bestell-Nr.	€/VPE
Ersatzfiltereinsatz 80 µm	<b>93 075 06</b>	*
Ersatzfiltereinsatz 50 µm	<b>93 075 41</b>	*
Dichtungssatz (alle Größen)	<b>93 075 29</b>	*



**Dichtungssatz für FS 1 und FSD 1**  
• VPE = 3 Stück

Typ	Bestell-Nr.	€/VPE
DN 20 (3/4") - DN 25 (1")	<b>93 075 46</b>	*
DN 32 (5/4") - DN 50 (2")	<b>93 075 28</b>	*



**Ersatzgewebe für BOXER® R, RD, A und AD**

Bestell-Nr.	€/Stück
<b>93 075 47</b>	*

**GSR**

**Magnetspulen und Gerätestecker**



**Ersatz-Magnetspule, Typ 0012**

- Für GSR Magnetventil
- Passend für Typ:  
Typ 1 | D4322 1002 012: DN 10 (3/8")  
Typ 2 | D4323 1002 012: DN 15 (1/2")

Spannung [V]	Leistungsaufnahme	Bestell-Nr.	€/Stück
Typ 1   230 a.c.~	43 / 24 VA	<b>95 009 17</b>	*
Typ 2   24 a.c. ~	35 / 24 VA	<b>95 009 18</b>	*
24 d.c. =	-	<b>95 009 25</b>	*



**Ersatz-Magnetspule, Typ 702**

- Für GSR Magnetventil
- Passend für Typ:  
Typ 1 | A4324 1002 702: DN 20 (3/4")  
Typ 2 | A4325 1002 702: DN 25 (1")  
Typ 3 | A3521-23 Typ 702: DN 8-15 (1/4"-1/2")

Spannung [V]	Bestell-Nr.	€/Stück
Typ 1   230 a.c.~ (mit Gleichrichter)	<b>95 009 16</b>	*
Typ 2   24 a.c. ~ (mit Gleichrichter)	<b>95 009 19</b>	*
Typ 3   230 a.c.~ (ohne Gleichrichter)	<b>95 013 15</b>	*



**Ersatz-Magnetspule, Typ 182**

- Spannung: 230 V a.c.
- Frequenz: 50 Hz
- Leistungsaufnahme: 14,5/10,5 VA
- Passend für Typ: A51 21-25

Bestell-Nr.	€/Stück
<b>95 013 09</b>	*



**Ersatz-Magnetspule, Typ 322**

- Spannung: 230 V a.c.
- Mit Gleichrichter
- 30 W
- Passend für Typ: A3524-25 Typ 322

Bestell-Nr.	€/Stück
<b>95 013 16</b>	*



**Ersatz-Magnetspule, Typ 242**

- Für GSR Magnetventil
- Spannung: 230 V a.c.
- Mit Gleichrichter (Stecker)
- Passend für Typ:  
B4326 1002 242: DN 32 (1 1/4")  
B4327 1002 242: DN 40 (1 1/2")  
B4328 1002 242: DN 50 (2")

Bestell-Nr.	€/Stück
<b>95 009 28</b>	*



**Gerätestecker**

- Mit Brückengleichrichter und Varistor Schutzbeschaltung

Bestell-Nr.	€/Stück
<b>95 024 88</b>	*



**Gerätestecker**











- Passend für GSR Magnetventilespule (95 009 17/95 009 18/95 009 25)

Bestell-Nr.	€/Stück
<b>95 024 59</b>	*

**Kartuschen**

 <ul style="list-style-type: none"> <li>• Passend für Serie Hansaronda, Hansamix, Hansadelta, Hansavario, Hansaviva, Hansadisc, Hansatwist, Hansaprado, Hansastar, Hansadesigno, Hansaclinica, Hansasublime, HansavaroX, Hansamedica</li> <li>• ø: 46 mm</li> <li>• Ref.-Nr.: 59904601</li> </ul> <table border="0"> <tr> <td>Bestell-Nr.</td> <td>€/Stück</td> </tr> <tr> <td><b>93 066 89</b></td> <td>*</td> </tr> </table>	Bestell-Nr.	€/Stück	<b>93 066 89</b>	*	 <ul style="list-style-type: none"> <li>• Passend für Serie Hansamedipro Waschtischbatterie</li> <li>• ø: 46 mm</li> <li>• Steuerpatrone Classic</li> <li>• Ohne Eco-Bremse</li> <li>• Ref.-Nr.: 59911437</li> </ul> <table border="0"> <tr> <td>Bestell-Nr.</td> <td>€/Stück</td> </tr> <tr> <td><b>93 944 89</b></td> <td>*</td> </tr> </table>	Bestell-Nr.	€/Stück	<b>93 944 89</b>	*	 <ul style="list-style-type: none"> <li>• Passend für Serie Hansadisc, Hansamix, Hansamedia, Hansaprodo Waschtischbatterie</li> <li>• ø: 40 mm</li> <li>• Ref.-Nr.: 59911431</li> </ul> <table border="0"> <tr> <td>Bestell-Nr.</td> <td>€/Stück</td> </tr> <tr> <td><b>93 066 90</b></td> <td>*</td> </tr> </table>	Bestell-Nr.	€/Stück	<b>93 066 90</b>	*
Bestell-Nr.	€/Stück													
<b>93 066 89</b>	*													
Bestell-Nr.	€/Stück													
<b>93 944 89</b>	*													
Bestell-Nr.	€/Stück													
<b>93 066 90</b>	*													
 <ul style="list-style-type: none"> <li>• Passend für Serie Hansaronda</li> <li>• ø: 35 mm</li> <li>• Steuerpatrone Eco 3,5</li> <li>• Ref.-Nr.: 59912324</li> </ul> <table border="0"> <tr> <td>Bestell-Nr.</td> <td>€/Stück</td> </tr> <tr> <td><b>93 201 28</b></td> <td>*</td> </tr> </table>	Bestell-Nr.	€/Stück	<b>93 201 28</b>	*	 <ul style="list-style-type: none"> <li>• Passend für Serie Hansachrono</li> <li>• ø: 35 mm</li> <li>• Hansa 3,5 Classic</li> <li>• Ohne Eco</li> <li>• Ref.-Nr.: 59913075</li> </ul> <table border="0"> <tr> <td>Bestell-Nr.</td> <td>€/Stück</td> </tr> <tr> <td><b>93 944 50</b></td> <td>*</td> </tr> </table>	Bestell-Nr.	€/Stück	<b>93 944 50</b>	*	 <ul style="list-style-type: none"> <li>• Passend für Serie Hansamotion, Hansaronda Style</li> <li>• ø: 40 mm</li> <li>• Steuerpatrone</li> <li>• Ref.-Nr.: 59912791</li> </ul> <table border="0"> <tr> <td>Bestell-Nr.</td> <td>€/Stück</td> </tr> <tr> <td><b>93 201 29</b></td> <td>*</td> </tr> </table>	Bestell-Nr.	€/Stück	<b>93 201 29</b>	*
Bestell-Nr.	€/Stück													
<b>93 201 28</b>	*													
Bestell-Nr.	€/Stück													
<b>93 944 50</b>	*													
Bestell-Nr.	€/Stück													
<b>93 201 29</b>	*													
 <ul style="list-style-type: none"> <li>• Passend für Serie Hansaeco-Top</li> <li>• Steuerpatrone 4.8</li> <li>• Ref.-Nr.: 59911431</li> </ul> <table border="0"> <tr> <td>Bestell-Nr.</td> <td>€/Stück</td> </tr> <tr> <td><b>93 979 10</b></td> <td>*</td> </tr> </table>	Bestell-Nr.	€/Stück	<b>93 979 10</b>	*	 <ul style="list-style-type: none"> <li>• Passend für Serie Hansamurano Waschtisch-/Bidet-Einhebelmischer</li> <li>• DN 15 (1/2")</li> <li>• Mit Bedienhebel</li> <li>• Ref.-Nr.: 59912387</li> </ul> <table border="0"> <tr> <td>Bestell-Nr.</td> <td>€/Stück</td> </tr> <tr> <td><b>93 944 55</b></td> <td>*</td> </tr> </table>	Bestell-Nr.	€/Stück	<b>93 944 55</b>	*	  <ul style="list-style-type: none"> <li>• Passend für Serie Hansaswitch UP-Wannenmischer</li> <li>• Ref.-Nr.: 59914183</li> </ul> <table border="0"> <tr> <td>Bestell-Nr.</td> <td>€/Stück</td> </tr> <tr> <td><b>93 161 50</b></td> <td>*</td> </tr> </table>	Bestell-Nr.	€/Stück	<b>93 161 50</b>	*
Bestell-Nr.	€/Stück													
<b>93 979 10</b>	*													
Bestell-Nr.	€/Stück													
<b>93 944 55</b>	*													
Bestell-Nr.	€/Stück													
<b>93 161 50</b>	*													
 <ul style="list-style-type: none"> <li>• Passend für Serie Hansatwen</li> <li>• Ref.-Nr.: 59906750</li> </ul> <table border="0"> <tr> <td>Bestell-Nr.</td> <td>€/Stück</td> </tr> <tr> <td><b>93 944 80</b></td> <td>*</td> </tr> </table>	Bestell-Nr.	€/Stück	<b>93 944 80</b>	*		 <p><b>Sechskant-Ringschlüssel</b></p> <ul style="list-style-type: none"> <li>• Passend für Montage von Hansa Steuereinheiten/Kartuschen</li> <li>• Ref.-Nr.: 59905190</li> </ul> <table border="0"> <tr> <td>Bestell-Nr.</td> <td>€/Stück</td> </tr> <tr> <td><b>93 979 28</b></td> <td>*</td> </tr> </table>	Bestell-Nr.	€/Stück	<b>93 979 28</b>	*				
Bestell-Nr.	€/Stück													
<b>93 944 80</b>	*													
Bestell-Nr.	€/Stück													
<b>93 979 28</b>	*													











**Thermostatkartuschen**

 <ul style="list-style-type: none"> <li>• Passend für Serie Hansamicra Wannen-/Brause-Thermostاتمischer</li> <li>• DN 15 (1/2")</li> <li>• Mit Griff</li> <li>• Verchromt</li> <li>• Ref.-Nr.: 59912628</li> </ul> <table border="0"> <tr> <td>Bestell-Nr.</td> <td>€/Stück</td> </tr> <tr> <td><b>93 944 92</b></td> <td>*</td> </tr> </table>	Bestell-Nr.	€/Stück	<b>93 944 92</b>	*	 <ul style="list-style-type: none"> <li>• Passend für Serie Hansatempa Wannen-/Brause-Thermostاتمischer ab 11/97</li> <li>• DN 15 (1/2")</li> <li>• Verchromt</li> <li>• Ref.-Nr.: 59911080</li> </ul> <table border="0"> <tr> <td>Bestell-Nr.</td> <td>€/Stück</td> </tr> <tr> <td><b>93 944 90</b></td> <td>*</td> </tr> </table>	Bestell-Nr.	€/Stück	<b>93 944 90</b>	*	 <ul style="list-style-type: none"> <li>• Passend für vertauschte Warm-/Kaltwasserzuleitung</li> <li>• Sonder-Temperaturreglereinheit komplett</li> <li>• Ref.-Nr.: 59911527</li> </ul> <table border="0"> <tr> <td>Bestell-Nr.</td> <td>€/Stück</td> </tr> <tr> <td><b>93 944 78</b></td> <td>*</td> </tr> </table>	Bestell-Nr.	€/Stück	<b>93 944 78</b>	*	 <ul style="list-style-type: none"> <li>• Passend für Serie Hansa Ronda, Vario</li> <li>• Mit integrierter Absperrung</li> <li>• Ref. Nr.: 59904501</li> </ul> <table border="0"> <tr> <td>Bestell-Nr.</td> <td>€/Stück</td> </tr> <tr> <td><b>93 069 07</b></td> <td>*</td> </tr> </table>	Bestell-Nr.	€/Stück	<b>93 069 07</b>	*
Bestell-Nr.	€/Stück																		
<b>93 944 92</b>	*																		
Bestell-Nr.	€/Stück																		
<b>93 944 90</b>	*																		
Bestell-Nr.	€/Stück																		
<b>93 944 78</b>	*																		
Bestell-Nr.	€/Stück																		
<b>93 069 07</b>	*																		
 <ul style="list-style-type: none"> <li>• Passend für Serie Hansamat, Hansavario</li> <li>• Ref. Nr.: 59901640</li> </ul> <table border="0"> <tr> <td>Bestell-Nr.</td> <td>€/Stück</td> </tr> <tr> <td><b>93 069 15</b></td> <td>*</td> </tr> </table>	Bestell-Nr.	€/Stück	<b>93 069 15</b>	*	 <ul style="list-style-type: none"> <li>• Passend für Serie Hansamat UP-08090100</li> <li>• Ref.-Nr.: 59901703</li> </ul> <table border="0"> <tr> <td>Bestell-Nr.</td> <td>€/Stück</td> </tr> <tr> <td><b>93 944 71</b></td> <td>*</td> </tr> </table>	Bestell-Nr.	€/Stück	<b>93 944 71</b>	*	 <ul style="list-style-type: none"> <li>• Passend für UP-Thermostat</li> <li>• DN 20 (G 3/4")</li> <li>• Ref.-Nr.: 59912331</li> </ul> <table border="0"> <tr> <td>Bestell-Nr.</td> <td>€/Stück</td> </tr> <tr> <td><b>93 945 02</b></td> <td>*</td> </tr> </table>	Bestell-Nr.	€/Stück	<b>93 945 02</b>	*	 <ul style="list-style-type: none"> <li>• Hansa 2.7</li> <li>• Ohne Mengenregulierung</li> <li>• Ref.-Nr.: 59913823</li> </ul> <table border="0"> <tr> <td>Bestell-Nr.</td> <td>€/Stück</td> </tr> <tr> <td><b>93 161 47</b></td> <td>*</td> </tr> </table>	Bestell-Nr.	€/Stück	<b>93 161 47</b>	*
Bestell-Nr.	€/Stück																		
<b>93 069 15</b>	*																		
Bestell-Nr.	€/Stück																		
<b>93 944 71</b>	*																		
Bestell-Nr.	€/Stück																		
<b>93 945 02</b>	*																		
Bestell-Nr.	€/Stück																		
<b>93 161 47</b>	*																		
 <ul style="list-style-type: none"> <li>• Passend für Serie Hansamat AP</li> <li>• Ref.-Nr.: 59901608</li> </ul> <table border="0"> <tr> <td>Bestell-Nr.</td> <td>€/Stück</td> </tr> <tr> <td><b>93 944 77</b></td> <td>*</td> </tr> </table>	Bestell-Nr.	€/Stück	<b>93 944 77</b>	*	 <ul style="list-style-type: none"> <li>• Passend für Serie Hansamix</li> <li>• Varox Tempa absperbar</li> <li>• Ref.-Nr.: 59912843</li> </ul> <table border="0"> <tr> <td>Bestell-Nr.</td> <td>€/Stück</td> </tr> <tr> <td><b>93 944 99</b></td> <td>*</td> </tr> </table>	Bestell-Nr.	€/Stück	<b>93 944 99</b>	*	 <ul style="list-style-type: none"> <li>• Passend für Serie Hansatwist Brause-Thermostاتمischer</li> <li>• DN 15 (1/2")</li> <li>• Ref.-Nr.: 59911525</li> </ul> <table border="0"> <tr> <td>Bestell-Nr.</td> <td>€/Stück</td> </tr> <tr> <td><b>93 944 64</b></td> <td>*</td> </tr> </table>	Bestell-Nr.	€/Stück	<b>93 944 64</b>	*	 <ul style="list-style-type: none"> <li>• Passend für Brauserthermostat Hansaprisma</li> <li>Bestell-Nr.: 93 178 42</li> </ul> <table border="0"> <tr> <td>Bestell-Nr.</td> <td>€/Stück</td> </tr> <tr> <td><b>93 183 60</b></td> <td>*</td> </tr> </table>	Bestell-Nr.	€/Stück	<b>93 183 60</b>	*
Bestell-Nr.	€/Stück																		
<b>93 944 77</b>	*																		
Bestell-Nr.	€/Stück																		
<b>93 944 99</b>	*																		
Bestell-Nr.	€/Stück																		
<b>93 944 64</b>	*																		
Bestell-Nr.	€/Stück																		
<b>93 183 60</b>	*																		
 <ul style="list-style-type: none"> <li>• Passend für Hansamat UP-Thermostاتمischer</li> <li>• Komplett</li> <li>• Ref.-Nr.: 59904908</li> </ul> <table border="0"> <tr> <td>Bestell-Nr.</td> <td>€/Stück</td> </tr> <tr> <td><b>93 944 98</b></td> <td>*</td> </tr> </table>	Bestell-Nr.	€/Stück	<b>93 944 98</b>	*	 <ul style="list-style-type: none"> <li>• Passend für Duschsystem Hansamicra</li> <li>Bestell-Nr.: 93 178 40 und Brauserthermostat Hansaclinica</li> <li>Bestell-Nr.: 93 178 43</li> </ul> <table border="0"> <tr> <td>Bestell-Nr.</td> <td>€/Stück</td> </tr> <tr> <td><b>93 183 57</b></td> <td>*</td> </tr> </table>	Bestell-Nr.	€/Stück	<b>93 183 57</b>	*										
Bestell-Nr.	€/Stück																		
<b>93 944 98</b>	*																		
Bestell-Nr.	€/Stück																		
<b>93 183 57</b>	*																		













**Oberteile**

 <ul style="list-style-type: none"> <li>• Passend für Serie Hansatempra</li> <li>• DN 15 (1/2")</li> <li>• Ref.-Nr.: 59901530</li> </ul> <table border="0"> <tr> <td>Bestell-Nr.</td> <td>€/Stück</td> </tr> <tr> <td><b>93 944 57</b></td> <td>*</td> </tr> </table>	Bestell-Nr.	€/Stück	<b>93 944 57</b>	*	 <ul style="list-style-type: none"> <li>• Passend für Präzisa-Spindel-Oberteil</li> <li>• DN 15 (1/2")</li> <li>• Ref.-Nr.: 59901015</li> </ul> <table border="0"> <tr> <td>Bestell-Nr.</td> <td>€/Stück</td> </tr> <tr> <td><b>93 944 66</b></td> <td>*</td> </tr> </table>	Bestell-Nr.	€/Stück	<b>93 944 66</b>	*	 <ul style="list-style-type: none"> <li>• DN 20 (3/4")</li> <li>• Keramik</li> <li>• Ref.-Nr.: 59910383</li> </ul> <table border="0"> <tr> <td>Bestell-Nr.</td> <td>€/Stück</td> </tr> <tr> <td><b>93 944 67</b></td> <td>*</td> </tr> </table>	Bestell-Nr.	€/Stück	<b>93 944 67</b>	*	 <ul style="list-style-type: none"> <li>• Passend für UP-Ventil DN 15 (1/2")</li> <li>• 10-45 mm</li> <li>• Ref.-Nr.: 59902723</li> </ul> <table border="0"> <tr> <td>Bestell-Nr.</td> <td>€/Stück</td> </tr> <tr> <td><b>93 944 54</b></td> <td>*</td> </tr> </table>	Bestell-Nr.	€/Stück	<b>93 944 54</b>	*
Bestell-Nr.	€/Stück																		
<b>93 944 57</b>	*																		
Bestell-Nr.	€/Stück																		
<b>93 944 66</b>	*																		
Bestell-Nr.	€/Stück																		
<b>93 944 67</b>	*																		
Bestell-Nr.	€/Stück																		
<b>93 944 54</b>	*																		
 <ul style="list-style-type: none"> <li>• Passend für Serie Hansa-Nova-K Stand-Wandventile ab 1999</li> <li>• DN 15 (1/2")</li> <li>• Verchromt</li> <li>• Ref.-Nr.: 59911777</li> </ul> <table border="0"> <tr> <td>Bestell-Nr.</td> <td>€/Stück</td> </tr> <tr> <td><b>93 944 74</b></td> <td>*</td> </tr> </table>	Bestell-Nr.	€/Stück	<b>93 944 74</b>	*	 <ul style="list-style-type: none"> <li>• Passend für Serie Hansamicra Wannen-/Brause-Thermostatmischer</li> <li>• DN 15 (1/2")</li> <li>• Keramik</li> <li>• 90 SW17</li> <li>• Ref.-Nr.: 59912626</li> </ul> <table border="0"> <tr> <td>Bestell-Nr.</td> <td>€/Stück</td> </tr> <tr> <td><b>93 944 91</b></td> <td>*</td> </tr> </table>	Bestell-Nr.	€/Stück	<b>93 944 91</b>	*	 <ul style="list-style-type: none"> <li>• Passend für Hansatempra 180</li> <li>• DN 15 (1/2")</li> <li>• Ref.-Nr.: 59911103</li> </ul> <table border="0"> <tr> <td>Bestell-Nr.</td> <td>€/Stück</td> </tr> <tr> <td><b>93 979 19</b></td> <td>*</td> </tr> </table>	Bestell-Nr.	€/Stück	<b>93 979 19</b>	*	 <ul style="list-style-type: none"> <li>• DN 10 (3/8")</li> <li>• Ref.-Nr.: 59901014</li> </ul> <table border="0"> <tr> <td>Bestell-Nr.</td> <td>€/Stück</td> </tr> <tr> <td><b>93 979 33</b></td> <td>*</td> </tr> </table>	Bestell-Nr.	€/Stück	<b>93 979 33</b>	*
Bestell-Nr.	€/Stück																		
<b>93 944 74</b>	*																		
Bestell-Nr.	€/Stück																		
<b>93 944 91</b>	*																		
Bestell-Nr.	€/Stück																		
<b>93 979 19</b>	*																		
Bestell-Nr.	€/Stück																		
<b>93 979 33</b>	*																		
 <ul style="list-style-type: none"> <li>• DN 15 (1/2")</li> <li>• Keramik</li> <li>• Ref.-Nr.: 59905114</li> </ul> <table border="0"> <tr> <td>Bestell-Nr.</td> <td>€/Stück</td> </tr> <tr> <td><b>93 979 18</b></td> <td>*</td> </tr> </table>	Bestell-Nr.	€/Stück	<b>93 979 18</b>	*	 <ul style="list-style-type: none"> <li>• Passend für Serie Hansa-Nova-K Stand- und Wandventile ab 07/99</li> <li>• DN 15 (1/2")</li> <li>• Verchromt</li> <li>• Mit Griff</li> <li>• Ref.-Nr.: 59911780</li> </ul> <table border="0"> <tr> <td>Bestell-Nr.</td> <td>€/Stück</td> </tr> <tr> <td><b>93 944 61</b></td> <td>*</td> </tr> </table>	Bestell-Nr.	€/Stück	<b>93 944 61</b>	*	 <ul style="list-style-type: none"> <li>• Passend für UP-Hebelmischer mit kurzem Hebel Typ 180, 181, 182</li> <li>• Ref.-Nr.: 59901549</li> </ul> <table border="0"> <tr> <td>Bestell-Nr.</td> <td>€/Stück</td> </tr> <tr> <td><b>93 944 48</b></td> <td>*</td> </tr> </table>	Bestell-Nr.	€/Stück	<b>93 944 48</b>	*					
Bestell-Nr.	€/Stück																		
<b>93 979 18</b>	*																		
Bestell-Nr.	€/Stück																		
<b>93 944 61</b>	*																		
Bestell-Nr.	€/Stück																		
<b>93 944 48</b>	*																		

**Abdeckkappen / Kralle / Brauseschläuche**

 <ul style="list-style-type: none"> <li>• Passend für Serie Hansavatis, Hansavatis-Style Einhebelmischer</li> <li>• DN 15 (1/2")</li> <li>• Wandeneinbau</li> <li>• Ref.-Nr.: 59912511</li> </ul> <table border="0"> <tr> <td>Bestell-Nr.</td> <td>€/Stück</td> </tr> <tr> <td><b>93 944 82</b></td> <td>*</td> </tr> </table>	Bestell-Nr.	€/Stück	<b>93 944 82</b>	*	 <ul style="list-style-type: none"> <li>• Passend für Serie Hansamix</li> <li>• Ref.-Nr.: 59904820</li> </ul> <table border="0"> <tr> <td>Bestell-Nr.</td> <td>€/Stück</td> </tr> <tr> <td><b>93 944 84</b></td> <td>*</td> </tr> </table>	Bestell-Nr.	€/Stück	<b>93 944 84</b>	*	 <ul style="list-style-type: none"> <li>• Passend für Serie Hansamix</li> <li>• Ref.-Nr.: 59910039</li> </ul> <table border="0"> <tr> <td>Bestell-Nr.</td> <td>€/Stück</td> </tr> <tr> <td><b>93 945 03</b></td> <td>*</td> </tr> </table>	Bestell-Nr.	€/Stück	<b>93 945 03</b>	*	 <p><b>mit Krallen</b></p> <ul style="list-style-type: none"> <li>• Passend für Serie Hansamix, Hansadisc, Hansaprado, Hansalinica</li> <li>• Ref.-Nr.: 59906563</li> </ul> <table border="0"> <tr> <td>Bestell-Nr.</td> <td>€/Stück</td> </tr> <tr> <td><b>93 979 29</b></td> <td>*</td> </tr> </table>	Bestell-Nr.	€/Stück	<b>93 979 29</b>	*
Bestell-Nr.	€/Stück																		
<b>93 944 82</b>	*																		
Bestell-Nr.	€/Stück																		
<b>93 944 84</b>	*																		
Bestell-Nr.	€/Stück																		
<b>93 945 03</b>	*																		
Bestell-Nr.	€/Stück																		
<b>93 979 29</b>	*																		
 <ul style="list-style-type: none"> <li>• Passend für Serie Hansaronda Waschtischbatterie mit ausziehbarem Auslauf</li> <li>• M 20 x 1,5 x M 14 x 1</li> <li>• Länge: 1200 mm</li> <li>• Ref.-Nr.: 59906726</li> </ul> <table border="0"> <tr> <td>Bestell-Nr.</td> <td>€/Stück</td> </tr> <tr> <td><b>93 979 13</b></td> <td>*</td> </tr> </table>	Bestell-Nr.	€/Stück	<b>93 979 13</b>	*	 <ul style="list-style-type: none"> <li>• Passend für Serie Hansaronda Küchenarmaturen</li> <li>• G 1/2" x M 15 x 1</li> <li>• Länge: 1500 mm</li> <li>• Ref.-Nr.: 59905067</li> </ul> <table border="0"> <tr> <td>Bestell-Nr.</td> <td>€/Stück</td> </tr> <tr> <td><b>93 979 11</b></td> <td>*</td> </tr> </table>	Bestell-Nr.	€/Stück	<b>93 979 11</b>	*	 <ul style="list-style-type: none"> <li>• Passend für Serie Hansamix, Hansacuisine Küchenarmaturen</li> <li>• G 1/2" x M 14 x 1</li> <li>• Länge: 1400 mm</li> <li>• Ref.-Nr.: 59912720</li> </ul> <table border="0"> <tr> <td>Bestell-Nr.</td> <td>€/Stück</td> </tr> <tr> <td><b>93 979 12</b></td> <td>*</td> </tr> </table>	Bestell-Nr.	€/Stück	<b>93 979 12</b>	*	 <p><b>Krallen</b></p> <ul style="list-style-type: none"> <li>• Passend für Serie Hansamix, Hansadisc, Hansamedica</li> <li>• Ref.-Nr.: 59906695</li> </ul> <table border="0"> <tr> <td>Bestell-Nr.</td> <td>€/Stück</td> </tr> <tr> <td><b>93 979 44</b></td> <td>*</td> </tr> </table>	Bestell-Nr.	€/Stück	<b>93 979 44</b>	*
Bestell-Nr.	€/Stück																		
<b>93 979 13</b>	*																		
Bestell-Nr.	€/Stück																		
<b>93 979 11</b>	*																		
Bestell-Nr.	€/Stück																		
<b>93 979 12</b>	*																		
Bestell-Nr.	€/Stück																		
<b>93 979 44</b>	*																		
 <ul style="list-style-type: none"> <li>• G 1/2" x G 1/2"</li> <li>• Länge: 1750 mm</li> <li>• Ref.-Nr.: 59910174</li> </ul> <table border="0"> <tr> <td>Bestell-Nr.</td> <td>€/Stück</td> </tr> <tr> <td><b>93 979 09</b></td> <td>*</td> </tr> </table>	Bestell-Nr.	€/Stück	<b>93 979 09</b>	*	 <ul style="list-style-type: none"> <li>• Passend für Serie Hansaronda, Hansaligna, Hansadesigno Wannenrandarmatur</li> <li>• G 1/2" x M 12 x 1</li> <li>• Länge: 1750 mm</li> <li>• Ref.-Nr.: 59912281</li> </ul> <table border="0"> <tr> <td>Bestell-Nr.</td> <td>€/Stück</td> </tr> <tr> <td><b>93 944 49</b></td> <td>*</td> </tr> </table>	Bestell-Nr.	€/Stück	<b>93 944 49</b>	*										
Bestell-Nr.	€/Stück																		
<b>93 979 09</b>	*																		
Bestell-Nr.	€/Stück																		
<b>93 944 49</b>	*																		







**Dichtungen**

 <ul style="list-style-type: none"> <li>• Passend für Serie Hansadisc Spültisch-Einhebelmischer</li> <li>• DN 15 (1/2")</li> <li>• Ref.-Nr.: 59911498</li> </ul> <p>Bestell-Nr. €/Set <b>93 944 68</b> *</p>	 <ul style="list-style-type: none"> <li>• Passend für Serie Hansamix Waschtisch- und Spültisch-Einhebelmischer ab 2004</li> <li>• DN 15 (1/2")</li> <li>• Schwenkbar</li> <li>• Ref.-Nr.: 59912646</li> </ul> <p>Bestell-Nr. €/Set <b>93 944 72</b> *</p>	
 <ul style="list-style-type: none"> <li>• Passend für Serie Hansamix Schwenkauslauf</li> <li>• Ref.-Nr.: 59904964</li> </ul> <p>Bestell-Nr. €/Satz <b>93 066 72</b> *</p>	 <ul style="list-style-type: none"> <li>• Passend für Serie Hansamix, Hansadisc, Hansaronda Schwenkauslauf</li> <li>• Ref.-Nr.: 59904891</li> </ul> <p>Bestell-Nr. €/Satz <b>93 066 71</b> *</p>	
 <ul style="list-style-type: none"> <li>• Passend für Serie Hansamedica Waschtischbatterie</li> <li>• Ref.-Nr.: 59904964</li> </ul> <p>Bestell-Nr. €/Set <b>93 979 42</b> *</p>	 <ul style="list-style-type: none"> <li>• 33 x 3,0 mm</li> <li>• Ref.-Nr.: 59902344</li> </ul> <p>Bestell-Nr. €/Stück <b>93 979 61</b> *</p>	 <ul style="list-style-type: none"> <li>• Passend für Serie Hansalux, Hansaprado, Hansaclinica Wannfüll- und Brausebatterie</li> <li>• 23,9 x 2,0 mm</li> <li>• Ref.-Nr.: 59902689</li> </ul> <p>Bestell-Nr. €/Stück <b>93 979 62</b> *</p>
 <ul style="list-style-type: none"> <li>• Passend für Auslauf Ref.-Nr.: 0584310072, 0584310081, 0584310082</li> <li>• 18,5 x 12,2 x 1,5 mm</li> <li>• Ref.-Nr.: 59902313</li> </ul> <p>Bestell-Nr. €/Stück <b>93 979 63</b> *</p>	 <ul style="list-style-type: none"> <li>• Passend für Serie Hansamix, Hansaclinica, Hansamedica schwenkbaren Auslauf</li> <li>• 15 x 2,5 mm</li> <li>• Ref.-Nr.: 59910423</li> </ul> <p>Bestell-Nr. €/Stück <b>93 979 57</b> *</p>	 <ul style="list-style-type: none"> <li>• Passend für Hansaclinica, Hansapinto, Hansacare Waschtischbatterie</li> <li>• 57 x 8,5 x 1,5 mm</li> <li>• Ref.-Nr.: 59911456</li> </ul> <p>Bestell-Nr. €/Stück <b>93 979 58</b> *</p>
 <p><b>mit Sieb</b></p> <ul style="list-style-type: none"> <li>• Passend für Hansa Waschtischmischer, Wann- und Brausebatterie</li> <li>• DN 20 (3/4")</li> <li>• Ref.-Nr.: 59911076</li> </ul> <p>Bestell-Nr. €/Stück <b>93 979 45</b> *</p>	 <ul style="list-style-type: none"> <li>• Passend für Serie Hansaronda, Hansapolo, Hansapinto Küchenarmatur</li> <li>• 35 x 2,5 mm</li> <li>• Ref.-Nr.: 59905020</li> </ul> <p>Bestell-Nr. €/Stück <b>93 979 56</b> *</p>	 <p><b>Dichtmanschette</b></p> <ul style="list-style-type: none"> <li>• Passend für Hansavarox UP-Grundkörper</li> <li>• 245 x 100 mm</li> <li>• Ref.-Nr.: 59912993</li> </ul> <p>Bestell-Nr. €/Stück <b>93 979 30</b> *</p>

**Griffe**

 <p><b>Absperrehebel</b></p> <ul style="list-style-type: none"> <li>• Passend für Serie Hansalux</li> <li>• Ref.-Nr.: 59905722</li> </ul> <p>Bestell-Nr. €/Stück <b>93 944 58</b> *</p>	 <p><b>Hebelgriff</b></p> <ul style="list-style-type: none"> <li>• Passend für Serie Hansamix ab 2004</li> <li>• Ref.-Nr.: 59901882</li> </ul> <p>Bestell-Nr. €/Stück <b>93 944 56</b> *</p>	 <p><b>Hebelgriff</b></p> <ul style="list-style-type: none"> <li>• Passend für Serie Hansalignia</li> <li>• Ref.-Nr.: 59913650</li> </ul> <p>Bestell-Nr. €/Stück <b>93 979 17</b> *</p>
 <p><b>Temperaturwählgriff</b></p> <ul style="list-style-type: none"> <li>• Passend für Serie Hansalux UP</li> <li>• Ref.-Nr.: 569910304</li> </ul> <p>Bestell-Nr. €/Stück <b>93 945 04</b> *</p>	 <p><b>Hebelkappe</b></p> <ul style="list-style-type: none"> <li>• Passend für Serie Hansadesigno Waschtisch-Einhebelmischer 5103</li> <li>• DN 15 (1/2")</li> <li>• Chrom</li> <li>• Ref.-Nr.: 59911885</li> </ul> <p>Bestell-Nr. €/Stück <b>93 944 95</b> *</p>	

**Strahlregler**

 <ul style="list-style-type: none"> <li>• Passend für Serie Hansadesigno ab 2009</li> <li>• M 18,5 x 1 XT J</li> <li>• Cache</li> <li>• Ref.-Nr.: 59913366</li> </ul> <p>Bestell-Nr. €/Stück <b>93 944 93</b> *</p>	 <ul style="list-style-type: none"> <li>• M 24 x 1</li> <li>• Chrom</li> <li>• Ref.-Nr.: 59902086</li> </ul> <p>Bestell-Nr. €/Stück <b>93 979 43</b> *</p>	 <p><b>8 L</b></p> <ul style="list-style-type: none"> <li>• M 24 x 1 AG</li> <li>• Cache</li> <li>• Ref.-Nr.: 59913130</li> </ul> <p>Bestell-Nr. €/Stück <b>93 979 40</b> *</p>
 <p><b>JR-Z</b></p> <ul style="list-style-type: none"> <li>• Passend für Serie Hansanova Standventil</li> <li>• M 21,5 x 1</li> <li>• Cache</li> <li>• Ref.-Nr.: 59913318</li> </ul> <p>Bestell-Nr. €/Stück <b>93 979 39</b> *</p>	 <ul style="list-style-type: none"> <li>• Passend für Serie Hansapublic Waschtischbatterie</li> <li>• M 21,5 x 1</li> <li>• Cache</li> <li>• Ref.-Nr.: 59913128</li> </ul> <p>Bestell-Nr. €/Stück <b>93 979 37</b> *</p>	 <ul style="list-style-type: none"> <li>• Passend für Serie Hansastela Waschtischbatterie</li> <li>• Ref.-Nr.: 59913094</li> </ul> <p>Bestell-Nr. €/Stück <b>93 979 46</b> *</p>



**Diverse Ersatzteile**



**Strahlregler-Einsatz**

- Passend für Serie Hansanova, Hansalux Waschtischbatterie, Serie Hansalux, Hansadisc Bidetbatterie
- M22 x 1/M24 x 1
- Mit Dichtung
- Ref.-Nr.: 59902081

Bestell-Nr. €/Stück  
**93 979 47 \***



**Strahlregler/Halter**

- Passend für Serie Hansadesigno Waschtischbatterie und Küchenarmatur
- Chrom
- Ref.-Nr.: 59912225

Bestell-Nr. €/Stück  
**93 979 26 \***



**Abtropfring komplett**

- Passend für Serie Hansaronda, Hansalignia, Hansaloft Waschtischbatterie, Serie Hansaronda, Hansalignia Bidetmischer
- Ref.-Nr.: 59913654

Bestell-Nr. €/Stück  
**93 979 38 \***



**Schlüssel Cache**

- Passend für Strahlregler M 24 x 1
- Ref.-Nr.: 59913134

Bestell-Nr. €/Stück  
**93 979 55 \***



**Umstell-Oberteil**

- Passend für Serie Hansalux Fertigmontageset Temperierarmatur zu Wannenrandsystem 3 und 4 -Loch
- Mit Keramikscheiben
- Verchromt
- Ref.-Nr.: 59911834

Bestell-Nr. €/Stück  
**93 944 87 \***



**Umsteller**

- Passend für Serie Hansaquadris Wannen-Einhebelmischer
- Metallgehäuse
- Chrom
- Ref.-Nr.: 59911156

Bestell-Nr. €/Stück  
**93 944 51 \***



**Umsteller**

- Passend für verschiedene Hansa-Serien
- Ref.-Nr.: 59910900

Bestell-Nr. €/Stück  
**93 069 17 \***



**Umsteller**

- Passend für verschiedene Hansa-Serien
- Ref.-Nr.: 59910803

Bestell-Nr. €/Stück  
**93 069 16 \***



**Umsteller**

- Ref.-Nr.: 59912656

Bestell-Nr. €/Stück  
**93 161 51 \***



**Umsteller**

- Passend für Serie Hansapolo, Hansaprimo, Hansavantis Style
- Ref.-Nr.: 59912706

Bestell-Nr. €/Stück  
**93 161 49 \***



**Umsteller**

- Passend für Duschsystem Hansamicra
- Bestell-Nr.: 93 178 40

Bestell-Nr. €/Stück  
**93 183 59 \***



**Umstellung**

- Passend für Serie Hansamurano
- Varox softpush
- Komplett
- Ref.-Nr.: 59912985

Bestell-Nr. €/Stück  
**93 944 69 \***



**Rückflussverhinderer**

- Passend für Serie Hansamat
- Komplett
- Ref.-Nr.: 59901610

Bestell-Nr. €/Stück  
**93 944 65 \***



**Rückflussverhinderer**

- Passend für Serie Hansamat UP-Thermostat DN 20 (3/4") 08050100
- Ref.-Nr.: 59904912

Bestell-Nr. €/Stück  
**93 944 60 \***



**Rückflussverhinderer**

- Passend für verschiedene Hansa-Serien
- Ref.-Nr.: 59905714

Bestell-Nr. €/Stück  
**93 979 35 \***



**Verlängerungssatz**

- Passend für Serie Hansavarox-UP
- Länge: 20 mm
- Ref. Nr.: 59912754

Bestell-Nr. €/Satz  
**93 201 27 \***



**Verlängerungssatz**

- Passend für UP-Ventile
- DN 15 (1/2") und DN 20 (DN 3/4")
- Länge: 80 mm
- Ref. Nr.: 59910424

Bestell-Nr. €/Stück  
**93 201 26 \***



**Universalverlängerungssatz**

- Passend für EHM Einbaukörper
- Länge: 20 mm
- Ref. Nr.: 59904983

Bestell-Nr. €/Set  
**93 066 91 \***



**Absperrspindel**

- Passend für Serie Hansamat 08050100, 08960101
- Ref.-Nr.: 59904913

Bestell-Nr. €/Stück  
**93 979 27 \***



**Vorabsperrung**

- Passend für Serie Hansamat 08040100, 08080100, 08090100, 08910101, 08930101
- Ref.-Nr.: 59901644

Bestell-Nr. €/Stück  
**93 944 76 \***



**Siebeinsatz**

- Passend für Serie Hansamat 08030100, 08080100, 08489101, 08930101
- Ref.-Nr.: 59904503

Bestell-Nr. €/Stück  
**93 979 23 \***



**Wartungseinheit**

- Passend für Serie Hansamat 08080190, 08040190, Hansavario 02010100, Hansatempa 08200100, 08210100
- Ref.-Nr.: 59911508

Bestell-Nr. €/Stück  
**93 945 05 \***





















**Gelenkstück**

- Passend für Ablaufgarnitur
- d = 4 mm
- Ref.-Nr.: 59904624

Bestell-Nr. €/Stück  
**93 979 34 \***

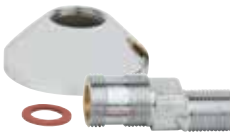
\* Unsere tagesaktuellen Preise finden Sie auf [www.weinmann-schanz.de](http://www.weinmann-schanz.de)

**Diverse Ersatzteile**













 <p><b>Kugelstange</b></p> <ul style="list-style-type: none"> <li>• Passend für Ablaufgarnitur</li> <li>• Chrom</li> <li>• Ref.-Nr.: 59904622</li> </ul> <p>Bestell-Nr. €/Stück <b>93 944 85 *</b></p>	 <p><b>Auslauf</b></p> <ul style="list-style-type: none"> <li>• Passend für Serie Hansaclinica, Hansamix, Hansamedica Wand-Waschtischbatterie und Wand-Küchenarmatur</li> <li>• Komplett</li> <li>• Ausladung: 170 mm</li> <li>• Ref.-Nr.: 59911183</li> </ul> <p>Bestell-Nr. €/Stück <b>93 979 07 *</b></p>
 <p><b>Ablaufgarnitur komplett</b></p> <ul style="list-style-type: none"> <li>• Chrom</li> <li>• Ref.-Nr.: 59904620</li> </ul> <p>Bestell-Nr. €/Stück <b>93 979 15 *</b></p>	 <p><b>Belüftungsventil HM</b></p> <ul style="list-style-type: none"> <li>• Passend für Hansavarox</li> <li>• Ref.-Nr.: 59912986</li> </ul> <p>Bestell-Nr. €/Stück <b>93 979 32 *</b></p>
 <p><b>Anschlagring</b></p> <ul style="list-style-type: none"> <li>• Passend für die Heißwassersperre bei Einhebelmischern</li> <li>• Ref.-Nr.: 59904759</li> </ul> <p>Bestell-Nr. €/Stück <b>93 979 51 *</b></p>	 <p><b>Anschlag 120° senkbar</b></p> <ul style="list-style-type: none"> <li>• Passend für Serie Hansamix Waschtischbatterie 01692183</li> <li>• Senkbar</li> <li>• Ref.-Nr.: 59910422</li> </ul> <p>Bestell-Nr. €/Stück <b>93 979 53 *</b></p>
 <p><b>Rastbuchse</b></p> <ul style="list-style-type: none"> <li>• Farbe: weiss</li> <li>• Ref.-Nr.: 59910235</li> </ul> <p>Bestell-Nr. €/Stück <b>93 979 59 *</b></p>	 <p><b>Rohrunterbrecher</b></p> <ul style="list-style-type: none"> <li>• Passend für Serie Hansamix Wannen-/Brause-Wandeinhebelmischer</li> <li>• DN 15 (1/2")</li> <li>• Ref.-Nr.: 59911330</li> </ul> <p>Bestell-Nr. €/Stück <b>93 944 75 *</b></p>
 <p><b>Auslauf Waschtisch</b></p> <ul style="list-style-type: none"> <li>• Passend für Waschtischbatterie Hansaronda 03012173, 43012180</li> <li>• Komplett</li> <li>• Chrom</li> <li>• Ref.-Nr.: 59912814</li> </ul> <p>Bestell-Nr. €/Stück <b>93 979 14 *</b></p>	 <p><b>Ringschraube</b></p> <ul style="list-style-type: none"> <li>• Passend für Kartuschenbefestigung</li> <li>• Anschluss: M 50 x 1</li> <li>• SW 45</li> <li>• Ref.Nr.: 59904775</li> </ul> <p>Bestell-Nr. €/Stück <b>93 979 41 *</b></p>
 <p><b>Auslaufbefestigungsschraube</b></p> <ul style="list-style-type: none"> <li>• Passend für Wand-Waschtischmischer und Wand-Küchenarmatur Serie Hansaclinica, Hansamix, Hansamedica</li> <li>• Anschluss: M 6 x 12</li> <li>• SW 2,5</li> <li>• Ref.-Nr.: 59904804</li> </ul> <p>Bestell-Nr. €/Stück <b>93 979 49 *</b></p>	 <p><b>Schraube M 6</b></p> <ul style="list-style-type: none"> <li>• Passend für UP-Rohbausset Serie Hansamat 08030100, 08040100, 08080100, 08090100, 08100100, 08489101, 08910101, 08930101</li> <li>• Ref.-Nr.: 59901641</li> </ul> <p>Bestell-Nr. €/Stück <b>93 979 50 *</b></p>
 <p><b>Schraube</b></p> <ul style="list-style-type: none"> <li>• Passend für Hansa-Befestigung der Rosette (Fertigmontage-Set)</li> <li>• M 5 x 65 mm</li> <li>• Ref.-Nr.: 59904847</li> </ul> <p>Bestell-Nr. €/Stück <b>93 979 52 *</b></p>	 <p><b>Gewindestift</b></p> <ul style="list-style-type: none"> <li>• Passend für Hansa Waschtisch- und Bidetbatterien</li> <li>• M 5 x 8</li> <li>• SW 2,5</li> <li>• Ref.-Nr.: 59904755</li> </ul> <p>Bestell-Nr. €/Stück <b>93 979 60 *</b></p>
 <p><b>Schneidringverschraubung</b></p> <ul style="list-style-type: none"> <li>• Passend für Hansa Boiler-Sicherheitsgruppe 63202350, 63302350, 63400000</li> <li>• DN 15 (1/2")</li> <li>• Komplett</li> <li>• Ref.-Nr.: 59911214</li> </ul> <p>Bestell-Nr. €/Stück <b>93 979 54 *</b></p>	 <p><b>S-Anschluss</b></p> <ul style="list-style-type: none"> <li>• Passend für Wannen- und Brausebatterien</li> <li>• Absperrbar</li> <li>• Chrom</li> <li>• Ref.-Nr.: 59902034</li> </ul> <p>Bestell-Nr. €/Stück <b>93 979 22 *</b></p>
 <p><b>Rosette</b></p> <ul style="list-style-type: none"> <li>• Passend für Serie Hansaronda Waschtischbatterie 03082273, 03092273, 43042100, 43072100, 43082100, 43092100</li> <li>• d = 55 mm</li> <li>• Chrom</li> <li>• Ref.-Nr.: 59913471</li> </ul> <p>Bestell-Nr. €/Stück <b>93 979 25 *</b></p>	 <p><b>Hülse</b></p> <ul style="list-style-type: none"> <li>• Passend für Griffbefestigung Hansa serienübergreifend</li> <li>• Ref.-Nr.: 59904778</li> </ul> <p>Bestell-Nr. €/Stück <b>93 979 64 *</b></p>
 <p><b>Befestigungswinkel</b></p> <ul style="list-style-type: none"> <li>• Passend für Serie Hansavario Einbaukörper 56860100</li> <li>• Ref.-Nr.: 59913086</li> </ul> <p>Bestell-Nr. €/Stück <b>93 979 21 *</b></p>	 <p><b>Bürstenkopf</b></p> <ul style="list-style-type: none"> <li>• Passend für Serie Hansaronda Accessoires</li> <li>• Verchromt</li> <li>• Ref.-Nr.: 59911637</li> </ul> <p>Bestell-Nr. €/Stück <b>93 944 88 *</b></p>

**Diverse Ersatzteile**

 <p><b>Brausegleiter</b>          • Passend für Serie Hansastar Wandstange          04570100, 04580140, 55650140          • Premio          • Chrom          • Ref.-Nr.: 59911315</p> <p>Bestell-Nr. €/Stück  <b>93 944 52</b> *</p>	 <p><b>Brausegleiter</b>          • Passend für Serie Hansabasicjet, Hansajet, Hansamicra          • ø 22 mm          • Chrom          • Ref.-Nr.: 59912595</p> <p>Bestell-Nr. €/Stück  <b>93 979 24</b> *</p>
 <p><b>Brausegleiter</b>          • Passend für Serie Hansanovajet Wandstange          • ø: 25 mm          • Chrom          • Ref.-Nr.: 59906763</p> <p>Bestell-Nr. €/Stück  <b>93 944 86</b> *</p>	 <p><b>Wandanschlussbogen Hansaclear</b>          • DN 15 (1/2")          • Eigensicher gegen Rückfließen          • Ref.-Nr.: 04420200</p> <p>Bestell-Nr. €/Stück  <b>93 200 69</b> *</p>
 <p><b>Wandanschlussbogen</b>          • DN 15 (1/2")          • Eigensicher gegen Rückfließen          • Ref.-Nr.: 04420100</p> <p>Bestell-Nr. €/Stück  <b>93 201 06</b> *</p>	 <p><b>Umstellhandbrause</b>          • Passend für Serie Hansamix Spültisch-Einhebelmischer          • DN 15 (1/2")          • Chrom          • Ref.-Nr.: 59912722</p> <p>Bestell-Nr. €/Stück  <b>93 944 53</b> *</p>

**HANS GROHE**









**Kartuschen / Absperr- und Umstellventile**

 <p><b>Kartusche</b>          • Passend für Joystick Mischsysteme          • ø: 27 mm          • Ref.-Nr.: 96339000</p> <p>Bestell-Nr. €/Stück  <b>93 115 62</b> *</p>	 <p><b>Kartusche</b>          • Passend für Talis M54          (Bestell-Nr.: 93 171 60)          • ø: 25,4 mm          • Ref.-Nr.: 93760000</p> <p>Bestell-Nr. €/Stück  <b>93 172 66</b> *</p>	 <p><b>Kartusche</b>          • Passend für Talis M54          (Bestell-Nr.: 93 171 61,          93 171 62)          • ø: 25,4 mm          • Ref.-Nr.: 93740000</p> <p>Bestell-Nr. €/Stück  <b>93 172 67</b> *</p>
 <p><b>Kartusche</b>          • Passend für Serie Axor Stark          Waschtischmischer mit Griff          • Ref.-Nr.: 94004000</p> <p>Bestell-Nr. €/Stück  <b>93 115 63</b> *</p>	 <p><b>Kartusche M3/M2</b>          • Passend für Serie Axor          Arco, Uno, Talis und neue          Allegra-Mischer          • ø: 35 mm          • M2, ersetzt M3 Kartusche          • Ref.-Nr.: 92730000</p> <p>Bestell-Nr. €/Stück  <b>93 113 00</b> *</p>	 <p><b>Kartusche M1</b>          • Passend für Waschtisch-          und Bidetmischer          • ø: 25 mm          • M1          • Ref.-Nr.: 97685000</p> <p>Bestell-Nr. €/Stück  <b>93 907 70</b> *</p>
 <p><b>Absperr- und Umstellventil</b>          • Passend für Serie Ecostat, PuraVida,          Crometta          • Ref.-Nr.: 96509000</p> <p>Bestell-Nr. €/Stück  <b>93 941 50</b> *</p>	 <p><b>Absperr- und Umstellventil</b>          • Passend für Serie Ecostat, PuraVida,          Crometta          • Ref.-Nr.: 96509000</p> <p>Bestell-Nr. €/Stück  <b>93 941 50</b> *</p>	 <p><b>Absperr- und Umstellventil</b>          • Passend für Serie Croma, Raindance,          AXOR          • Ref.-Nr.: 98283000</p> <p>Bestell-Nr. €/Stück  <b>93 941 44</b> *</p>
 <p><b>Kartusche</b>          • Passend für Serie Axor 1901, Allegho,          Arco, Azur, Carlton, Mondaro, Uno, Metris          Wannen- und Brausemischer          • Ref.-Nr.: 14096000</p> <p>Bestell-Nr. €/Stück  <b>93 115 61</b> *</p> <p><b>Kartusche</b>          • Passend für Waschtisch-, Bidet- und          Spültischarmaturen          • Für Kugelmischertechnik          • ø am Dichtring 41 mm          • Inkl. Sechskantschlüssel          • Ref.-Nr.: 14095000</p> <p>Bestell-Nr. €/Stück  <b>93 112 99</b> *</p>	 <p><b>Absperr- und Umstellventil</b>          • Passend für Serie Pharo, Raindance          Duschpaneel 2687xxx, 2610xxx,          27005000          • 3-Verbraucher, AUV 50-5          • Ref.-Nr.: 96645000</p> <p>Bestell-Nr. €/Stück  <b>93 941 40</b> *</p>	 <p><b>Einsatz</b>          • Passend für Serie Quattro ab 03/01          • Kurze Spindel          • Ref.-Nr.: 96604000</p> <p>Bestell-Nr. €/Stück  <b>93 980 85</b> *</p>

**Thermostatkartuschen**

 <p><b>Ecostat 1001-MC</b></p> <ul style="list-style-type: none"> <li>• Passend für hansgrohe Thermostate ab Bj. 09/1997:             <ul style="list-style-type: none"> <li>- UP-Thermostate und Wannrandarmaturen Serie Axor Modaro, Axor Montreux, Axor Azzur, Axor Massaud, Axor 1901, Axor Starck X, Axor Starck, Axor Terrano, Axor Novo, Axor Uno, Axor Steel, Axor Citterio, Project, hansgrohe</li> <li>- Thermostatbatterien Ecostat 1001, 1001 SL, 2001, 5001 ab 06/2001</li> </ul> </li> <li>• Ref.-Nr.: 94282000</li> </ul> <p>Bestell-Nr. €/Stück <b>93 115 01</b> *</p>	 <p><b>T30</b></p> <ul style="list-style-type: none"> <li>• Passend für:             <ul style="list-style-type: none"> <li>- Serie AXOR Urquiola Wannenthermostat bodenstehend 11422000, 11422001, Duschsäule mit Thermostat 11901000</li> <li>- Serie AXOR Starck Organic Wannenthermostat 12410000, Brausethermostat 12602000</li> </ul> </li> </ul> <p>Bestell-Nr. €/Stück <b>93 941 47</b> *</p>
 <ul style="list-style-type: none"> <li>• Passend für Serie Pharo: Duschtempel 13372180 von 09/96-09/92, 13373180 von 11/92-08/98, Ecostat Thermostatbatterie 13373180 von 11/92-08/98</li> <li>• Ref.-Nr.: 92601000</li> </ul> <p>Bestell-Nr. €/Stück <b>93 115 00</b> *</p>	 <ul style="list-style-type: none"> <li>• Passend für Duschtempel Komfort</li> <li>• DN 20 (3/4")</li> <li>• Ref.-Nr. 29918000</li> </ul> <p>Bestell-Nr. €/Stück <b>93 980 81</b> *</p>
 <ul style="list-style-type: none"> <li>• Passend für Thermostate und Duschtempel</li> <li>• Ref.-Nr.: 92631000</li> </ul> <p>Bestell-Nr. €/Stück <b>93 115 69</b> *</p>	 <p><b>T42 (BTC)</b></p> <ul style="list-style-type: none"> <li>• Passend für Highflow Thermostate</li> <li>• Ref.-Nr.: 96633000</li> </ul> <p>Bestell-Nr. €/Stück <b>93 941 45</b> *</p>

**Oberteile / Rückflussverhinderer**

 <p><b>Oberteil</b></p> <ul style="list-style-type: none"> <li>• Passend für UP-Ventile</li> <li>• DN 20 (3/4")</li> <li>• Ref.-Nr.: 92929000</li> </ul> <p>Bestell-Nr. €/Stück <b>93 981 55</b> *</p>	 <p><b>Oberteil</b></p> <ul style="list-style-type: none"> <li>• Passend für Raindance Select E 300, Showerpipe 27127400</li> <li>• DN 10 (3/8")</li> <li>• Ref.-Nr.: 95758000</li> </ul> <p>Bestell-Nr. €/Stück <b>93 980 94</b> *</p>
 <p><b>Oberteil</b></p> <ul style="list-style-type: none"> <li>• Passend für UP-Ventile</li> <li>• DN 15 (1/2")</li> <li>• Mit Keramikventil 180° Schließwinkel</li> <li>• Ref.-Nr.: 94149000</li> </ul> <p>Bestell-Nr. €/Stück <b>93 115 71</b> *</p>	 <p><b>Oberteil</b></p> <ul style="list-style-type: none"> <li>• Passend für UP-Ventile</li> <li>• DN 15 (1/2")</li> <li>• Rechts schliessend</li> <li>• Warm</li> <li>• Mit Keramikventil 90° Schließwinkel</li> <li>• Ref.-Nr.: 94009000</li> </ul> <p>Bestell-Nr. €/Stück <b>93 115 73</b> *</p>
 <p><b>Rückflussverhinderer</b></p> <ul style="list-style-type: none"> <li>• Passend für Thermostate 13377 und 12315 Ref.-Nr.: 92635</li> <li>• DN 20 (3/4")</li> <li>• Ref.-Nr.: 92635000</li> </ul> <p>Bestell-Nr. €/Stück <b>93 068 46</b> *</p>	 <p><b>Rückflussverhinderer</b></p> <ul style="list-style-type: none"> <li>• DW 15 / DN 10</li> <li>• Ref.-Nr.: 94074000</li> <li>• VPE = 2 Stück</li> </ul> <p>Bestell-Nr. €/VPE <b>93 941 37</b> *</p>
 <p><b>Rückflussverhinderer</b></p> <ul style="list-style-type: none"> <li>• Passend für Thermostate und Duschpaneel</li> <li>• DN 15 (1/2")</li> <li>• Ref.-Nr.: 92605000</li> </ul> <p>Bestell-Nr. €/Stück <b>93 068 45</b> *</p>	 <p><b>Rückflussverhinderer</b></p> <ul style="list-style-type: none"> <li>• Passend für Ecostat Comfort, Raindance select</li> <li>• DN 15 (1/2")</li> <li>• Ref.-Nr.: 96737000</li> </ul> <p>Bestell-Nr. €/Stück <b>93 981 50</b> *</p>

**Anschlusschläuche**

 <ul style="list-style-type: none"> <li>• M 10 x G 3/8"</li> <li>• Länge: 450 mm</li> <li>• Ref.-Nr.: 96507000 ersetzt 13099000</li> </ul> <p>Bestell-Nr. €/Stück <b>93 981 36</b> *</p>	 <ul style="list-style-type: none"> <li>• Länge: 450 mm</li> <li>• Ref.-Nr.: 94076000</li> </ul> <p>Bestell-Nr. €/Stück <b>93 941 53</b> *</p>
 <ul style="list-style-type: none"> <li>• M 10 x G 3/8"</li> <li>• Länge: 600 mm</li> <li>• Ref.-Nr.: 97398000</li> </ul> <p>Bestell-Nr. €/Stück <b>93 981 57</b> *</p>	 <ul style="list-style-type: none"> <li>• M 8 x G 3/8"</li> <li>• Länge: 450 mm</li> <li>• Ref.-Nr.: 97206000</li> </ul> <p>Bestell-Nr. €/Stück <b>93 941 43</b> *</p>
 <ul style="list-style-type: none"> <li>• M 8 x G 3/8"</li> <li>• Länge: 450 mm</li> <li>• Ref.-Nr.: 95001000</li> </ul> <p>Bestell-Nr. €/Stück <b>93 981 48</b> *</p>	



**Brauseleiter chrom**



- Passend für Brausestange Connect
- ø: 22 mm
- Ref.-Nr.: 98714000

Bestell-Nr. €/Stück  
**93 980 95** \*



- Passend für Brausestange Uno
- ø: 22 mm
- Ref.-Nr.: 96505000

Bestell-Nr. €/Stück  
**93 980 87** \*



- Passend für Brausestange Unica S Puro
- ø: 22 mm
- Ref.-Nr.: 97651000

Bestell-Nr. €/Stück  
**93 941 30** \*



- Passend für Brausestange Unica C
- ø: 22 mm
- Ref.-Nr.: 98753000

Bestell-Nr. €/Stück  
**93 981 39** \*



- Passend für Brausestange Unica '88
- ø: 22 mm
- Ref.-Nr.: 28672000

Bestell-Nr. €/Stück  
**93 115 05** \*



- Passend für Brausestange Unica A
- ø: 22 mm
- Ref.-Nr.: 96195000

Bestell-Nr. €/Stück  
**93 115 43** \*



- Passend für Brausestange Unica E
- ø: 25 mm
- Ref.-Nr.: 96190880

Bestell-Nr. €/Stück  
**93 981 00** \*

- Passend für Brausestange Unica D
- ø: 25 mm
- Ref.-Nr.: 96190000

Bestell-Nr. €/Stück  
**93 115 07** \*



- Passend für Brausestange Unica E
- Ref.-Nr.: 96170000

Bestell-Nr. €/Stück  
**93 115 06** \*



- Gelenkstück**
- Passend für Unica Wandstangen
- 2 x 1/2"
- Ref.-Nr.: 28650000

Bestell-Nr. €/Stück  
**93 941 28** \*

**Brauseschläuche**



**Secuflex**

- Passend für 4-Loch-Armatur
- Farbe: Chrom
- Länge: 2000 mm
- Ref.-Nr.: 94148000

Bestell-Nr. €/Stück  
**93 981 05** \*



**Passend für Spültischmischer**

- Material: Nylon, Kunststoff
- Länge: 1250 mm
- Stecksystem (M15 x 1) x 1/2" IG
- Ref.-Nr.: 95048000

Bestell-Nr. €/Stück  
**93 115 02** \*



**Passend für 28307000**

- Farbe: Chrom
- Länge: 2000 mm
- Ref.-Nr.: 97161000

Bestell-Nr. €/Stück  
**93 981 06** \*



**Passend für Spültischmischer Serie Allegro, Mondial, Uno Allegra Premia 9620000**

- Material: Metall
- Länge: 1250 mm
- Stecksystem (M15 x 1) x 1/2" IG
- Ref.-Nr.: 96200000

Bestell-Nr. €/Stück  
**93 115 03** \*

















**Secuflex**

- Passend für Wannenrandarmatur 13433180, bj. 06/91-12/10, 13437180 ab Bj. 07/11
- Länge: 2250 mm
- Ref.-Nr.: 94108000

Bestell-Nr. €/Stück  
**93 980 83** \*













## Dichtungen

 <p><b>O-Ring</b></p> <ul style="list-style-type: none"> <li>• Maße: 29 x 3 mm</li> <li>• Ref.-Nr.: 98371000</li> </ul> <table border="0"> <tr> <td>Bestell-Nr.</td> <td>€/Stück</td> </tr> <tr> <td><b>93 981 89</b></td> <td>*</td> </tr> </table> <ul style="list-style-type: none"> <li>• Maße: 34 x 3 mm</li> <li>• Ref.-Nr.: 98069000</li> </ul> <table border="0"> <tr> <td>Bestell-Nr.</td> <td>€/Stück</td> </tr> <tr> <td><b>93 982 06</b></td> <td>*</td> </tr> </table> <ul style="list-style-type: none"> <li>• Maße: 13 x 2 mm</li> <li>• Ref.-Nr.: 98128000</li> </ul> <table border="0"> <tr> <td>Bestell-Nr.</td> <td>€/Stück</td> </tr> <tr> <td><b>93 982 07</b></td> <td>*</td> </tr> </table> <ul style="list-style-type: none"> <li>• <b>Passend für Exafill Fertigset 58127000</b></li> <li>• Maße: 36 x 3,5 mm</li> <li>• Ref.-Nr.: 98066000</li> </ul> <table border="0"> <tr> <td>Bestell-Nr.</td> <td>€/Stück</td> </tr> <tr> <td><b>93 981 99</b></td> <td>*</td> </tr> </table> <ul style="list-style-type: none"> <li>• <b>Passend für Thermostate Serie Axor Stark 10720000</b></li> <li>• Maße: 16 x 2 mm</li> <li>• Ref.-Nr.: 98133000</li> </ul> <table border="0"> <tr> <td>Bestell-Nr.</td> <td>€/Stück</td> </tr> <tr> <td><b>93 982 01</b></td> <td>*</td> </tr> </table>	Bestell-Nr.	€/Stück	<b>93 981 89</b>	*	Bestell-Nr.	€/Stück	<b>93 982 06</b>	*	Bestell-Nr.	€/Stück	<b>93 982 07</b>	*	Bestell-Nr.	€/Stück	<b>93 981 99</b>	*	Bestell-Nr.	€/Stück	<b>93 982 01</b>	*	 <p><b>O-Ring</b></p> <ul style="list-style-type: none"> <li>• <b>Passend für Armaturen Serie Axor</b></li> <li>• Maße: 14 x 2,5 mm</li> <li>• Ref.-Nr.: 98189000</li> </ul> <table border="0"> <tr> <td>Bestell-Nr.</td> <td>€/Stück</td> </tr> <tr> <td><b>93 981 98</b></td> <td>*</td> </tr> </table>	Bestell-Nr.	€/Stück	<b>93 981 98</b>	*	 <p><b>Lippendichtung</b></p> <ul style="list-style-type: none"> <li>• <b>Passend für Ablaufventil Push-open</b></li> <li>• Ref.-Nr.: 97205000</li> </ul> <table border="0"> <tr> <td>Bestell-Nr.</td> <td>€/Stück</td> </tr> <tr> <td><b>93 981 90</b></td> <td>*</td> </tr> </table>	Bestell-Nr.	€/Stück	<b>93 981 90</b>	*
Bestell-Nr.	€/Stück																													
<b>93 981 89</b>	*																													
Bestell-Nr.	€/Stück																													
<b>93 982 06</b>	*																													
Bestell-Nr.	€/Stück																													
<b>93 982 07</b>	*																													
Bestell-Nr.	€/Stück																													
<b>93 981 99</b>	*																													
Bestell-Nr.	€/Stück																													
<b>93 982 01</b>	*																													
Bestell-Nr.	€/Stück																													
<b>93 981 98</b>	*																													
Bestell-Nr.	€/Stück																													
<b>93 981 90</b>	*																													
 <p><b>O-Ring-Set</b></p> <ul style="list-style-type: none"> <li>• Maße: 11 x 2 mm</li> <li>• Ref.-Nr.: 98127000</li> </ul> <table border="0"> <tr> <td>Bestell-Nr.</td> <td>€/Set</td> </tr> <tr> <td><b>93 982 03</b></td> <td>*</td> </tr> </table>	Bestell-Nr.	€/Set	<b>93 982 03</b>	*	 <ul style="list-style-type: none"> <li>• <b>Passend für Röhren-, Design-, Tassensiphon</b></li> <li>• DN 32 (1 1/4")</li> <li>• Ref.-Nr.: 53971000</li> </ul> <table border="0"> <tr> <td>Bestell-Nr.</td> <td>€/Stück</td> </tr> <tr> <td><b>93 981 96</b></td> <td>*</td> </tr> </table>	Bestell-Nr.	€/Stück	<b>93 981 96</b>	*	 <p><b>Dichtungssatz</b></p> <ul style="list-style-type: none"> <li>• <b>Passend für Spültischmischer Serie Focus, Talis S</b></li> <li>• Ref.-Nr.: 98702000</li> </ul> <table border="0"> <tr> <td>Bestell-Nr.</td> <td>€/Set</td> </tr> <tr> <td><b>93 941 52</b></td> <td>*</td> </tr> </table>	Bestell-Nr.	€/Set	<b>93 941 52</b>	*																
Bestell-Nr.	€/Set																													
<b>93 982 03</b>	*																													
Bestell-Nr.	€/Stück																													
<b>93 981 96</b>	*																													
Bestell-Nr.	€/Set																													
<b>93 941 52</b>	*																													
 <p><b>Keildichtung</b></p> <ul style="list-style-type: none"> <li>• <b>Passend für Hansgrohe Tassensiphon 52010000, Designsiphon 52100000, Röhrensiphon 53010000</b></li> <li>• DN 32 (1 1/4")</li> <li>• Ref.-Nr.: 53985000</li> </ul> <table border="0"> <tr> <td>Bestell-Nr.</td> <td>€/Stück</td> </tr> <tr> <td><b>93 981 95</b></td> <td>*</td> </tr> </table>	Bestell-Nr.	€/Stück	<b>93 981 95</b>	*	 <p><b>Schlauchring</b></p> <ul style="list-style-type: none"> <li>• Maße: 12 x 18 x 2 mm</li> <li>• Ref.-Nr.: 98058000</li> </ul> <table border="0"> <tr> <td>Bestell-Nr.</td> <td>€/Stück</td> </tr> <tr> <td><b>93 981 97</b></td> <td>*</td> </tr> </table>	Bestell-Nr.	€/Stück	<b>93 981 97</b>	*	 <p><b>Dichtungssatz</b></p> <ul style="list-style-type: none"> <li>• <b>Passend für Serie Allegra, SPTM, Mediano, Talis E, Metropol E</b></li> <li>• Ref.-Nr.: 96529000</li> </ul> <table border="0"> <tr> <td>Bestell-Nr.</td> <td>€/Set</td> </tr> <tr> <td><b>93 941 55</b></td> <td>*</td> </tr> </table>	Bestell-Nr.	€/Set	<b>93 941 55</b>	*																
Bestell-Nr.	€/Stück																													
<b>93 981 95</b>	*																													
Bestell-Nr.	€/Stück																													
<b>93 981 97</b>	*																													
Bestell-Nr.	€/Set																													
<b>93 941 55</b>	*																													
 <p><b>Gleitring</b></p> <ul style="list-style-type: none"> <li>• <b>Passend für Spültischmischer Serie Allegra</b></li> <li>• Ref.-Nr.: 97599000</li> </ul> <table border="0"> <tr> <td>Bestell-Nr.</td> <td>€/Stück</td> </tr> <tr> <td><b>93 982 09</b></td> <td>*</td> </tr> </table>	Bestell-Nr.	€/Stück	<b>93 982 09</b>	*	 <p><b>Moosgummischnur</b></p> <ul style="list-style-type: none"> <li>• Zum Abdichten von Rosetten</li> <li>• Ref.-Nr.: 97754000</li> </ul> <table border="0"> <tr> <td>Bestell-Nr.</td> <td>€/Stück</td> </tr> <tr> <td><b>93 982 05</b></td> <td>*</td> </tr> </table>	Bestell-Nr.	€/Stück	<b>93 982 05</b>	*	 <p><b>Dichtungssatz</b></p> <ul style="list-style-type: none"> <li>• <b>Passend für Spültischmischer Serie Allegra Linea, Allegra Solida</b></li> <li>• Ref.-Nr.: 94850000</li> </ul> <table border="0"> <tr> <td>Bestell-Nr.</td> <td>€/Set</td> </tr> <tr> <td><b>93 941 32</b></td> <td>*</td> </tr> </table>	Bestell-Nr.	€/Set	<b>93 941 32</b>	*																
Bestell-Nr.	€/Stück																													
<b>93 982 09</b>	*																													
Bestell-Nr.	€/Stück																													
<b>93 982 05</b>	*																													
Bestell-Nr.	€/Set																													
<b>93 941 32</b>	*																													
 <p><b>Siebdichtungset</b></p> <ul style="list-style-type: none"> <li>• <b>Passend für Ecostat 1001, 13241xxx, 13254xxx</b></li> <li>• DN 20 (3/4")</li> <li>• Ref.-Nr.: 96922000</li> <li>• <b>VPE = 2 Stück</b></li> </ul> <table border="0"> <tr> <td>Bestell-Nr.</td> <td>€/Set</td> </tr> <tr> <td><b>93 941 34</b></td> <td>*</td> </tr> </table>	Bestell-Nr.	€/Set	<b>93 941 34</b>	*	 <p><b>Siebdichtung ø 18 mm</b></p> <ul style="list-style-type: none"> <li>• <b>Passend für Handbrause/Schlauch DN 15 (1/2")</b></li> <li>• Ref.-Nr.: 94246000</li> </ul> <table border="0"> <tr> <td>Bestell-Nr.</td> <td>€/Stück</td> </tr> <tr> <td><b>93 011 79</b></td> <td>*</td> </tr> </table>	Bestell-Nr.	€/Stück	<b>93 011 79</b>	*	 <p><b>Dichtungssatz</b></p> <ul style="list-style-type: none"> <li>• <b>Passend für Spültischmischer Serie Allegra Variarc 1487300/1487000/14878000/1487100/14875000, Axor/Allegra Uno 14850000/ 4824000, Talis S 32070000</b></li> <li>• Ref.-Nr.: 92646000</li> </ul> <table border="0"> <tr> <td>Bestell-Nr.</td> <td>€/Set</td> </tr> <tr> <td><b>93 907 27</b></td> <td>*</td> </tr> </table>	Bestell-Nr.	€/Set	<b>93 907 27</b>	*																
Bestell-Nr.	€/Set																													
<b>93 941 34</b>	*																													
Bestell-Nr.	€/Stück																													
<b>93 011 79</b>	*																													
Bestell-Nr.	€/Set																													
<b>93 907 27</b>	*																													

## Griffe, chrom









 <ul style="list-style-type: none"> <li>• <b>Passend für Thermostat Ecostat 1001 SL</b></li> <li>• Ref.-Nr.: 96618000</li> </ul> <table border="0"> <tr> <td>Bestell-Nr.</td> <td>€/Stück</td> </tr> <tr> <td><b>93 941 31</b></td> <td>*</td> </tr> </table>	Bestell-Nr.	€/Stück	<b>93 941 31</b>	*	 <ul style="list-style-type: none"> <li>• <b>Passend für Serie Quattro Axor Uno Ab- und Umstellventil, Wannenrandarmatur</b></li> <li>• Chrom</li> <li>• Ref.-Nr. 38993000</li> </ul> <table border="0"> <tr> <td>Bestell-Nr.</td> <td>€/Stück</td> </tr> <tr> <td><b>93 981 27</b></td> <td>*</td> </tr> </table>	Bestell-Nr.	€/Stück	<b>93 981 27</b>	*	 <ul style="list-style-type: none"> <li>• <b>Passend für Axor Stark Shower Collection</b></li> <li>• Ref.-Nr. 92338000</li> </ul> <table border="0"> <tr> <td>Bestell-Nr.</td> <td>€/Stück</td> </tr> <tr> <td><b>93 981 09</b></td> <td>*</td> </tr> </table>	Bestell-Nr.	€/Stück	<b>93 981 09</b>	*
Bestell-Nr.	€/Stück													
<b>93 941 31</b>	*													
Bestell-Nr.	€/Stück													
<b>93 981 27</b>	*													
Bestell-Nr.	€/Stück													
<b>93 981 09</b>	*													
 <ul style="list-style-type: none"> <li>• <b>Passend für 4-Loch Thermostat Axor Uno</b></li> <li>• Ref.-Nr. 38392000</li> </ul> <table border="0"> <tr> <td>Bestell-Nr.</td> <td>€/Stück</td> </tr> <tr> <td><b>93 981 12</b></td> <td>*</td> </tr> </table>	Bestell-Nr.	€/Stück	<b>93 981 12</b>	*	 <ul style="list-style-type: none"> <li>• <b>Passend für Absperrventil Axor Allegroh ab 04/90</b></li> <li>• Ref.-Nr. 16991000</li> </ul> <table border="0"> <tr> <td>Bestell-Nr.</td> <td>€/Stück</td> </tr> <tr> <td><b>93 981 11</b></td> <td>*</td> </tr> </table>	Bestell-Nr.	€/Stück	<b>93 981 11</b>	*	 <ul style="list-style-type: none"> <li>• <b>Passend für Thermostat Axor Allegroh 11466000 ab 10/86</b></li> <li>• Ref.-Nr.: 16391000</li> </ul> <table border="0"> <tr> <td>Bestell-Nr.</td> <td>€/Stück</td> </tr> <tr> <td><b>93 981 10</b></td> <td>*</td> </tr> </table>	Bestell-Nr.	€/Stück	<b>93 981 10</b>	*
Bestell-Nr.	€/Stück													
<b>93 981 12</b>	*													
Bestell-Nr.	€/Stück													
<b>93 981 11</b>	*													
Bestell-Nr.	€/Stück													
<b>93 981 10</b>	*													
 <ul style="list-style-type: none"> <li>• <b>Passend für Thermostat Axor Allegroh Novo</b></li> <li>• Ref.-Nr.: 36391000</li> </ul> <table border="0"> <tr> <td>Bestell-Nr.</td> <td>€/Stück</td> </tr> <tr> <td><b>93 980 93</b></td> <td>*</td> </tr> </table>	Bestell-Nr.	€/Stück	<b>93 980 93</b>	*	 <ul style="list-style-type: none"> <li>• <b>Passend für Excentra/Flexaplus bis 03/00</b></li> <li>• Chrom</li> <li>• Ref.-Nr.: 96083000</li> </ul> <table border="0"> <tr> <td>Bestell-Nr.</td> <td>€/Stück</td> </tr> <tr> <td><b>93 701 30</b></td> <td>*</td> </tr> </table>	Bestell-Nr.	€/Stück	<b>93 701 30</b>	*	 <ul style="list-style-type: none"> <li>• <b>Passend für Thermostat UNO 1001 SL</b></li> <li>• Ref.-Nr.: 38391000</li> </ul> <table border="0"> <tr> <td>Bestell-Nr.</td> <td>€/Stück</td> </tr> <tr> <td><b>93 941 42</b></td> <td>*</td> </tr> </table>	Bestell-Nr.	€/Stück	<b>93 941 42</b>	*
Bestell-Nr.	€/Stück													
<b>93 980 93</b>	*													
Bestell-Nr.	€/Stück													
<b>93 701 30</b>	*													
Bestell-Nr.	€/Stück													
<b>93 941 42</b>	*													

**Griffe, chrom / Adapter / Griffstopfen**

 <ul style="list-style-type: none"> <li>• Passend für Wannenmischer Auf- und Unterputz Axor Allegro</li> <li>• Ref.-Nr. 16491000</li> </ul> <table border="1"> <thead> <tr> <th>Bestell-Nr.</th> <th>€/Stück</th> </tr> </thead> <tbody> <tr> <td>93 980 82</td> <td>*</td> </tr> </tbody> </table>	Bestell-Nr.	€/Stück	93 980 82	*	 <ul style="list-style-type: none"> <li>• Passend für Serie Metropol E Waschtisch-, Bidet-, Wannen- und Brausemischer</li> <li>• Chrom</li> <li>• Ref.-Nr. 14094000</li> </ul> <table border="1"> <thead> <tr> <th>Bestell-Nr.</th> <th>€/Stück</th> </tr> </thead> <tbody> <tr> <td>93 981 32</td> <td>*</td> </tr> </tbody> </table>	Bestell-Nr.	€/Stück	93 981 32	*	 <ul style="list-style-type: none"> <li>• Passend für Serie Metris Waschtischmischer 110/260, Bidet-/Wannen-/Brausemischer</li> <li>• Ref.-Nr.: 95519000</li> </ul> <table border="1"> <thead> <tr> <th>Bestell-Nr.</th> <th>€/Stück</th> </tr> </thead> <tbody> <tr> <td>93 981 41</td> <td>*</td> </tr> </tbody> </table>	Bestell-Nr.	€/Stück	93 981 41	*												
Bestell-Nr.	€/Stück																									
93 980 82	*																									
Bestell-Nr.	€/Stück																									
93 981 32	*																									
Bestell-Nr.	€/Stück																									
93 981 41	*																									
 <ul style="list-style-type: none"> <li>• Passend für Waschtischmischer Focus E2</li> <li>• Ref.-Nr.: 98532000</li> </ul> <table border="1"> <thead> <tr> <th>Bestell-Nr.</th> <th>€/Stück</th> </tr> </thead> <tbody> <tr> <td>93 981 56</td> <td>*</td> </tr> </tbody> </table>	Bestell-Nr.	€/Stück	93 981 56	*	 <ul style="list-style-type: none"> <li>• Passend für Serie Axor Uno Wannen- und Brausemischer</li> </ul> <table border="1"> <thead> <tr> <th>Farbe</th> <th>Ref.-Nr.</th> <th>Bestell-Nr.</th> <th>€/Stück</th> </tr> </thead> <tbody> <tr> <td>gelb</td> <td>13690480</td> <td>93 981 30</td> <td>*</td> </tr> </tbody> </table>	Farbe	Ref.-Nr.	Bestell-Nr.	€/Stück	gelb	13690480	93 981 30	*	 <ul style="list-style-type: none"> <li>• Passend für Serie Axor Uno Waschtisch-, Bidet- und Küchenmischer</li> </ul> <table border="1"> <thead> <tr> <th>Farbe</th> <th>Ref.-Nr.</th> <th>Bestell-Nr.</th> <th>€/Stück</th> </tr> </thead> <tbody> <tr> <td>weiß</td> <td>13290450</td> <td>93 981 24</td> <td>*</td> </tr> <tr> <td>gelb</td> <td>13290480</td> <td>93 981 29</td> <td>*</td> </tr> </tbody> </table>	Farbe	Ref.-Nr.	Bestell-Nr.	€/Stück	weiß	13290450	93 981 24	*	gelb	13290480	93 981 29	*
Bestell-Nr.	€/Stück																									
93 981 56	*																									
Farbe	Ref.-Nr.	Bestell-Nr.	€/Stück																							
gelb	13690480	93 981 30	*																							
Farbe	Ref.-Nr.	Bestell-Nr.	€/Stück																							
weiß	13290450	93 981 24	*																							
gelb	13290480	93 981 29	*																							
 <ul style="list-style-type: none"> <li>• Passend für SerieTalis S Waschtischmischer</li> <li>• Chrom</li> <li>• Ref.-Nr.: 32092000</li> </ul> <table border="1"> <thead> <tr> <th>Bestell-Nr.</th> <th>€/Stück</th> </tr> </thead> <tbody> <tr> <td>93 981 23</td> <td>*</td> </tr> </tbody> </table>	Bestell-Nr.	€/Stück	93 981 23	*	 <p><b>Griffadapter</b></p> <ul style="list-style-type: none"> <li>• Passend für Ecostat iBox</li> <li>• Ref.-Nr.: 97108000</li> </ul> <table border="1"> <thead> <tr> <th>Bestell-Nr.</th> <th>€/Stück</th> </tr> </thead> <tbody> <tr> <td>93 981 70</td> <td>*</td> </tr> </tbody> </table>	Bestell-Nr.	€/Stück	93 981 70	*	 <p><b>Spindeladapter</b></p> <ul style="list-style-type: none"> <li>• Passend für Thermostatgriff iBox</li> <li>• Ref.-Nr.: 96435000</li> </ul> <table border="1"> <thead> <tr> <th>Bestell-Nr.</th> <th>€/Stück</th> </tr> </thead> <tbody> <tr> <td>93 941 48</td> <td>*</td> </tr> </tbody> </table>	Bestell-Nr.	€/Stück	93 941 48	*												
Bestell-Nr.	€/Stück																									
93 981 23	*																									
Bestell-Nr.	€/Stück																									
93 981 70	*																									
Bestell-Nr.	€/Stück																									
93 941 48	*																									
 <p><b>Griffstopfen</b></p> <ul style="list-style-type: none"> <li>• Passend für Serie Metropol Standmodell</li> <li>• Ref.-Nr.: 94186000</li> </ul> <table border="1"> <thead> <tr> <th>Bestell-Nr.</th> <th>€/Stück</th> </tr> </thead> <tbody> <tr> <td>93 982 08</td> <td>*</td> </tr> </tbody> </table>	Bestell-Nr.	€/Stück	93 982 08	*	 <p><b>Griffstopfen</b></p> <ul style="list-style-type: none"> <li>• Chrom</li> <li>• Ref.-Nr.: 94063000</li> </ul> <table border="1"> <thead> <tr> <th>Bestell-Nr.</th> <th>€/Stück</th> </tr> </thead> <tbody> <tr> <td>93 981 83</td> <td>*</td> </tr> </tbody> </table>	Bestell-Nr.	€/Stück	93 981 83	*	 <p><b>Griffstopfen</b></p> <ul style="list-style-type: none"> <li>• Passend für Serie Axor und Metropol 2</li> <li>• Ref.-Nr.: 96338000</li> </ul> <table border="1"> <thead> <tr> <th>Bestell-Nr.</th> <th>€/Stück</th> </tr> </thead> <tbody> <tr> <td>93 941 51</td> <td>*</td> </tr> </tbody> </table>	Bestell-Nr.	€/Stück	93 941 51	*												
Bestell-Nr.	€/Stück																									
93 982 08	*																									
Bestell-Nr.	€/Stück																									
93 981 83	*																									
Bestell-Nr.	€/Stück																									
93 941 51	*																									

**info** Abbildungen der weiteren Farben im Online-Shop

**Diverse Ersatzteile**

























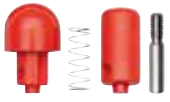

 <p><b>Handbrause Unica Connect</b></p> <ul style="list-style-type: none"> <li>• Chrom</li> <li>• Ref.-Nr.: 98715000</li> </ul> <table border="1"> <thead> <tr> <th>Bestell-Nr.</th> <th>€/Stück</th> </tr> </thead> <tbody> <tr> <td>93 980 84</td> <td>*</td> </tr> </tbody> </table>	Bestell-Nr.	€/Stück	93 980 84	*	 <p><b>Handbrause Croma 100 Multi</b></p> <table border="1"> <thead> <tr> <th>Farbe</th> <th>Ref.-Nr.</th> <th>Bestell-Nr.</th> <th>€/Stück</th> </tr> </thead> <tbody> <tr> <td>weiß</td> <td>2853645</td> <td>93 980 89</td> <td>*</td> </tr> <tr> <td>rot</td> <td>28536430</td> <td>93 980 90</td> <td>*</td> </tr> <tr> <td>gelb</td> <td>28536480</td> <td>93 980 92</td> <td>*</td> </tr> <tr> <td>chrom</td> <td>28536880</td> <td>93 980 91</td> <td>*</td> </tr> </tbody> </table>	Farbe	Ref.-Nr.	Bestell-Nr.	€/Stück	weiß	2853645	93 980 89	*	rot	28536430	93 980 90	*	gelb	28536480	93 980 92	*	chrom	28536880	93 980 91	*
Bestell-Nr.	€/Stück																								
93 980 84	*																								
Farbe	Ref.-Nr.	Bestell-Nr.	€/Stück																						
weiß	2853645	93 980 89	*																						
rot	28536430	93 980 90	*																						
gelb	28536480	93 980 92	*																						
chrom	28536880	93 980 91	*																						
 <p><b>Faustbrause Allegra Linea</b></p> <ul style="list-style-type: none"> <li>• Chrom</li> <li>• Ref.-Nr. 14893000</li> </ul> <table border="1"> <thead> <tr> <th>Bestell-Nr.</th> <th>€/Stück</th> </tr> </thead> <tbody> <tr> <td>93 980 88</td> <td>*</td> </tr> </tbody> </table>	Bestell-Nr.	€/Stück	93 980 88	*	 <p><b>Adapter</b></p> <ul style="list-style-type: none"> <li>• Passend für Selecta Handbrause an Unica E</li> <li>• DN 15 (1/2")</li> <li>• Chrom</li> <li>• Ref.-Nr.: 28071000</li> </ul> <table border="1"> <thead> <tr> <th>Bestell-Nr.</th> <th>€/Stück</th> </tr> </thead> <tbody> <tr> <td>93 981 37</td> <td>*</td> </tr> </tbody> </table>	Bestell-Nr.	€/Stück	93 981 37	*																
Bestell-Nr.	€/Stück																								
93 980 88	*																								
Bestell-Nr.	€/Stück																								
93 981 37	*																								
 <p><b>Faustbrause Allegroh</b></p> <ul style="list-style-type: none"> <li>• Passend für Spültischmischer</li> <li>• Chrom</li> <li>• Ref.-Nr.: 13893000</li> </ul> <table border="1"> <thead> <tr> <th>Bestell-Nr.</th> <th>€/Stück</th> </tr> </thead> <tbody> <tr> <td>93 980 86</td> <td>*</td> </tr> </tbody> </table>	Bestell-Nr.	€/Stück	93 980 86	*	 <p><b>Strahlregler</b></p> <ul style="list-style-type: none"> <li>• Passend für Serie Axor Stark 3-Loch Armaturen</li> <li>• M 22 x 1 IG</li> <li>• Durchflussmenge: 7 l/min.</li> <li>• Ref.-Nr.: 94010000</li> </ul> <table border="1"> <thead> <tr> <th>Bestell-Nr.</th> <th>€/Stück</th> </tr> </thead> <tbody> <tr> <td>93 981 33</td> <td>*</td> </tr> </tbody> </table>	Bestell-Nr.	€/Stück	93 981 33	*																
Bestell-Nr.	€/Stück																								
93 980 86	*																								
Bestell-Nr.	€/Stück																								
93 981 33	*																								
 <p><b>Strahlregler</b></p> <ul style="list-style-type: none"> <li>• Passend für Serie AXOR Citterio M</li> <li>• M 16,5 x 1 AG</li> <li>• Durchflussmenge: 5,7 l/min.</li> <li>• Ref.-Nr. 95382000</li> </ul> <table border="1"> <thead> <tr> <th>Bestell-Nr.</th> <th>€/Stück</th> </tr> </thead> <tbody> <tr> <td>93 981 34</td> <td>*</td> </tr> </tbody> </table>	Bestell-Nr.	€/Stück	93 981 34	*	 <p><b>Strahlregler</b></p> <ul style="list-style-type: none"> <li>• Passend für Waschtischmischer</li> <li>• M 22 x 1 IG</li> <li>• Durchflussmenge: 5 l/min</li> <li>• Ref.-Nr. 95455000</li> </ul> <table border="1"> <thead> <tr> <th>Bestell-Nr.</th> <th>€/Stück</th> </tr> </thead> <tbody> <tr> <td>93 981 53</td> <td>*</td> </tr> </tbody> </table>	Bestell-Nr.	€/Stück	93 981 53	*																
Bestell-Nr.	€/Stück																								
93 981 34	*																								
Bestell-Nr.	€/Stück																								
93 981 53	*																								

**Diverse Ersatzteile**



























 <p><b>Strahlregler</b>  <ul style="list-style-type: none"> <li>• Passend für Exafill Wannen Ab-/Überlaufgarnitur</li> <li>• Ref.-Nr.: 96326000</li> </ul> </p> <p>Bestell-Nr. €/Stück  <b>93 941 39 *</b></p>	 <p><b>Strahlregler</b>  <ul style="list-style-type: none"> <li>• Passend für Waschtischmischer Serie PuraVida, Bj. von 15.03.2011</li> <li>• Durchflussmenge: 5 l/min</li> <li>• Ref.-Nr.: 95282000</li> </ul> </p> <p>Bestell-Nr. €/Stück  <b>93 981 73 *</b></p>
 <p><b>Abdeckung</b>  <ul style="list-style-type: none"> <li>• Passend für Unica S Brausestangen</li> <li>• Chrom</li> <li>• Ref.-Nr.: 94051000</li> <li>• VPE = 2 Stück</li> </ul> </p> <p>Bestell-Nr. €/VPE  <b>93 941 33 *</b></p>	 <p><b>Abdeckung</b>  <ul style="list-style-type: none"> <li>• Passend für Exafill Wannen Ab-/Überlaufgarnitur 58127000</li> <li>• Chrom</li> <li>• Ref.-Nr.: 95093000</li> </ul> </p> <p>Bestell-Nr. €/Stück  <b>93 115 09 *</b></p>
 <p><b>Kappe</b>  <ul style="list-style-type: none"> <li>• Passend für Serie Metropol Waschtischmischer</li> <li>• Chrom</li> <li>• Ref.-Nr.: 94130000</li> </ul> </p> <p>Bestell-Nr. €/Stück  <b>93 981 66 *</b></p>	 <p><b>Wandrosette</b>  <ul style="list-style-type: none"> <li>• Passend für Serie Talis Brausemischer, Axor Uno Brause- und Wannenmischer</li> <li>• Chrom</li> <li>• Ref.-Nr.: 96467000</li> </ul> </p> <p>Bestell-Nr. €/Stück  <b>93 981 63 *</b></p>
 <p><b>Rosette</b>  <ul style="list-style-type: none"> <li>• Passend für Serie Axor Allegroh UP-Wannenmischer ab 03/88</li> <li>• Chrom</li> <li>• Ref.-Nr.: 94270000</li> </ul> </p> <p>Bestell-Nr. €/Stück  <b>93 981 01 *</b></p>	 <p><b>Rosette</b>  <ul style="list-style-type: none"> <li>• Passend für Serie Axor Allegroh UP-Brausemischer ab 03/88</li> <li>• Chrom</li> <li>• Ref.-Nr.: 94272000</li> </ul> </p> <p>Bestell-Nr. €/Stück  <b>93 981 02 *</b></p>
 <p><b>Rosette</b>  <ul style="list-style-type: none"> <li>• Passend für Serie Axor Unterputzventil bis 5/87</li> <li>• Chrom</li> <li>• Ref.-Nr.: 94353000</li> </ul> </p> <p>Bestell-Nr. €/Stück  <b>93 981 44 *</b></p>	 <p><b>Rosette</b>  <ul style="list-style-type: none"> <li>• Passend für Thermostat DN 15 (1/2") ab 10/86</li> <li>• Chrom</li> <li>• Ref.-Nr.: 94351000</li> </ul> </p> <p>Bestell-Nr. €/Stück  <b>93 980 96 *</b></p>
 <p><b>Verlängerungsrosette</b>  <ul style="list-style-type: none"> <li>• Passend für UP Körper iBOX bei zu geringer Einbautiefe</li> <li>• Montage zwischen Fliesen und Fertigset</li> <li>• ø: 170 mm</li> <li>• Tiefe 22 mm</li> <li>• Ref.-Nr.: 13596000</li> </ul> </p> <p>Bestell-Nr. €/Stück  <b>93 112 40 *</b></p>	 <p><b>Kugelrosette</b>  <ul style="list-style-type: none"> <li>• Passend für UP-Wanne Serie Axor Stark, Arco, Uno, Metropol, Mondial, Allegroh, Carlton, Mondar</li> <li>• Chrom</li> <li>• Ref.-Nr.: 13981000</li> </ul> </p> <p>Bestell-Nr. €/Stück  <b>93 941 54 *</b></p>
 <p><b>Umsteller</b>  <ul style="list-style-type: none"> <li>• Passend für UP-Wanne und Dusche ab 06/1987 bis 12/2011</li> <li>• Ref.-Nr.: 13971000</li> </ul> </p> <p>Bestell-Nr. €/Stück  <b>93 115 65 *</b></p>	 <p><b>Umsteller</b>  <ul style="list-style-type: none"> <li>• Passend für UP-Wanne bis 12/2001</li> <li>• Ref.-Nr.: 13970000</li> </ul> </p> <p>Bestell-Nr. €/Stück  <b>93 067 32 *</b></p>
 <p><b>Umsteller</b>  <ul style="list-style-type: none"> <li>• Passend für Serie Axor UP</li> <li>• Kugelmischsystem</li> <li>• Mit Rohrunterbrecher</li> <li>• Ref.-Nr.: 13473000</li> </ul> </p> <p>Bestell-Nr. €/Stück  <b>93 115 75 *</b></p>	 <p><b>Umsteller</b>  <ul style="list-style-type: none"> <li>• Passend für Wanne UP</li> <li>• iBox universal</li> <li>• Ref.-Nr.: 95014000</li> </ul> </p> <p>Bestell-Nr. €/Stück  <b>93 115 66 *</b></p>
 <p><b>Umsteller</b>  <ul style="list-style-type: none"> <li>• Passend für Mischer Serie Metris S, Talis</li> <li>• Ref.-Nr.: 94077000</li> </ul> </p> <p>Bestell-Nr. €/Stück  <b>93 115 67 *</b></p>	 <p><b>Umsteller</b>  <ul style="list-style-type: none"> <li>• Passend für UP-Wanne bis 12/01</li> <li>• Mit Rohrunterbrecher</li> <li>• Ref.-Nr.: 13479000</li> </ul> </p> <p>Bestell-Nr. €/Stück  <b>93 981 18 *</b></p>
 <p><b>Umstellventil</b>  <ul style="list-style-type: none"> <li>• UV 20</li> <li>• Ref.-Nr.: 97978000</li> </ul> </p> <p>Bestell-Nr. €/Stück  <b>93 981 19 *</b></p>	 <p><b>Umstellhebel</b>  <ul style="list-style-type: none"> <li>• Passend für Fertigset Exafill 58127000</li> <li>• &gt;06/94</li> <li>• Ref.-Nr.: 96094000</li> </ul> </p> <p>Bestell-Nr. €/Stück  <b>93 981 40 *</b></p>
 <p><b>Seifenschalen-Set</b>  <ul style="list-style-type: none"> <li>• Passend für Unica'D Brausestangen</li> <li>• ø: 25 mm</li> <li>• Set aus Ablagefläche und Seifenschale</li> <li>• Chrom</li> <li>• Ref.-Nr.: 28664000</li> </ul> </p> <p>Bestell-Nr. €/Set  <b>93 981 22 *</b></p>	 <p><b>Seifenschalen-Set</b>  <ul style="list-style-type: none"> <li>• ø: 22 mm</li> <li>• Set aus Ablagefläche und Seifenschale</li> <li>• Ref.-Nr.: 28675000</li> </ul> </p> <p>Bestell-Nr. €/Set  <b>93 981 35 *</b></p>



**Diverse Ersatzteile**

 <p><b>Brausekopf</b>  <ul style="list-style-type: none"> <li>• Passend für Handbrause Selecta 28315000</li> <li>• Innengewinde</li> <li>• Verstellbrause</li> <li>• Chrom</li> <li>• Ref.-Nr.: 28456000</li> </ul> </p> <p>Bestell-Nr. €/Stück  <b>93 980 98 *</b></p>	 <p><b>Flügelstopfen</b>  <ul style="list-style-type: none"> <li>• Passend für Waschtisch- und Bidetablaufgarnituren</li> <li>• ø: 40 mm</li> <li>• Chrom</li> <li>• Ref.-Nr. 96026000</li> </ul> </p> <p>Bestell-Nr. €/Stück  <b>93 981 59 *</b></p>	 <p><b>Sicherheitsablaufstopfen</b>  <ul style="list-style-type: none"> <li>• Passend für Wannengarnitur Excentra Fill bis 12.88, Excentra, Exafill/Flexaplus</li> <li>• Ref.-Nr.: 96153000</li> </ul> </p> <p>Bestell-Nr. €/Stück  <b>93 115 10 *</b></p>
 <p><b>Stopfen Push-Open</b>  <ul style="list-style-type: none"> <li>• Passend für Ablaufgarnitur Push-Open 50100000 ab 01/04</li> <li>• Chrom</li> <li>• Ref.-Nr.: 97204000</li> </ul> </p> <p>Bestell-Nr. €/Stück  <b>93 981 20 *</b></p>	 <p><b>Stopfen und Blende</b>  <ul style="list-style-type: none"> <li>• Passend für Waschtisch Ablaufventil</li> <li>• Chrom</li> <li>• Ref.-Nr.: 97141000</li> </ul> </p> <p>Bestell-Nr. €/Stück  <b>93 981 72 *</b></p>	 <p><b>Gehäuse-Unterteil Exafill</b>  <ul style="list-style-type: none"> <li>• Passend für 58127000 und 58128000</li> <li>• Chrom</li> <li>• Ref.-Nr.: 96146000</li> </ul> </p> <p>Bestell-Nr. €/Stück  <b>93 981 47 *</b></p>
 <p><b>Zugknopf</b>  <ul style="list-style-type: none"> <li>• Passend für Serie Axor Uno Wannenmischer</li> <li>• Chrom</li> <li>• Ref.-Nr.: 96466000</li> </ul> </p> <p>Bestell-Nr. €/Stück  <b>93 981 74 *</b></p>	 <p><b>Zugknopf komplett</b>  <ul style="list-style-type: none"> <li>• Passend für Wannenmischer</li> <li>• Chrom</li> <li>• Ref.-Nr.: 94078000</li> </ul> </p> <p>Bestell-Nr. €/Stück  <b>93 981 75 *</b></p>	 <p><b>Zentrierung</b>  <ul style="list-style-type: none"> <li>• Ref.-Nr.: 98996000</li> </ul> </p> <p>Bestell-Nr. €/Stück  <b>93 981 84 *</b></p>
 <p><b>Anschlaghülse</b>  <ul style="list-style-type: none"> <li>• Passend für Thermostat IBox</li> <li>• Chrom</li> <li>• Ref.-Nr.: 96439000</li> </ul> </p> <p>Bestell-Nr. €/Stück  <b>93 981 38 *</b></p>	 <p><b>Anschlaghülse</b>  <ul style="list-style-type: none"> <li>• Passend für Thermostat DN 15 (1/2")</li> <li>• Chrom</li> <li>• Ref.-Nr.: 92652000</li> </ul> </p> <p>Bestell-Nr. €/Stück  <b>93 981 42 *</b></p>	 <p><b>Anschlaghülse</b>  <ul style="list-style-type: none"> <li>• Passend für UP-Thermostat</li> <li>• Chrom</li> <li>• Ref.-Nr.: 95032000</li> </ul> </p> <p>Bestell-Nr. €/Stück  <b>93 981 43 *</b></p>
 <p><b>Anschlaghülse</b>  <ul style="list-style-type: none"> <li>• Passend für Wannenrandset mit externem Auslauf; Grundset</li> <li>• Ref.-Nr.: 96626000</li> </ul> </p> <p>Bestell-Nr. €/Stück  <b>93 981 54 *</b></p>	 <p><b>Hülse</b>  <ul style="list-style-type: none"> <li>• Passend für Farbset UP-Ventil</li> <li>• &gt;5/87</li> <li>• Ref.-Nr.: 9265000</li> </ul> </p> <p>Bestell-Nr. €/Stück  <b>93 981 52 *</b></p>	 <p><b>Abdeckung Unica D</b>  <ul style="list-style-type: none"> <li>• Passend für Brausestange ø 25 mm</li> <li>• Chrom</li> <li>• Ref.-Nr.: 94055000</li> </ul> </p> <p>Bestell-Nr. €/Stück  <b>93 981 67 *</b></p>
 <p><b>Duschmittelhalter und Blende</b>  <ul style="list-style-type: none"> <li>• Passend für Serie Unica'E</li> <li>• Farbe edelmatt</li> <li>• Ref.-Nr.: 96177880</li> </ul> </p> <p>Bestell-Nr. €/Stück  <b>93 981 69 *</b></p>	 <p><b>Taste</b>  <ul style="list-style-type: none"> <li>• Passend für Ecostat 1001</li> <li>• Ref.-Nr.: 97231000</li> </ul> </p> <p>Bestell-Nr. €/Stück  <b>93 981 64 *</b></p>	 <p><b>Knopf</b>  <ul style="list-style-type: none"> <li>• Passend für Thermostatgriff Axor Carlton</li> <li>• Chrom</li> <li>• Ref.-Nr.: 97212000</li> </ul> </p> <p>Bestell-Nr. €/Stück  <b>93 981 58 *</b></p>
 <p><b>Fliesenausgleichsscheibe</b>  <ul style="list-style-type: none"> <li>• Passend für Raindance, Showerpipe, Raindance Connect</li> <li>• Stärke: 8 mm</li> <li>• Chrom</li> <li>• Ref.-Nr.: 98681000</li> </ul> </p> <p>Bestell-Nr. €/Stück  <b>93 981 68 *</b></p>	 <p><b>Fliesenausgleichsscheibe</b>  <ul style="list-style-type: none"> <li>• Passend für Unica'S-Sets</li> <li>• Stärke: 7 mm</li> <li>• Ref.-Nr.: 96184000</li> </ul> </p> <p>Bestell-Nr. €/Stück  <b>93 115 27 *</b></p>	 <p><b>Schaftbefestigung</b>  <ul style="list-style-type: none"> <li>• Passend für Serie Talis</li> <li>• Komplett</li> <li>• Ref.-Nr.: 96016000</li> </ul> </p> <p>Bestell-Nr. €/Stück  <b>93 981 49 *</b></p>
 <p><b>Abdeck-Set mit Symbolen</b>  <ul style="list-style-type: none"> <li>• Passend für Shower Select Thermostat</li> <li>• Ref.-Nr.: 92218000</li> </ul> </p> <p>Bestell-Nr. €/Set  <b>93 981 08 *</b></p>	 <p><b>Schaftbefestigung</b>  <ul style="list-style-type: none"> <li>• Passend für Standardarmaturen</li> <li>• Ref.-Nr.: 13961000</li> </ul> </p> <p>Bestell-Nr. €/Stück  <b>93 981 60 *</b></p>	 <p><b>Innenschraube</b>  <ul style="list-style-type: none"> <li>• Passend für Zapfventilkopf</li> <li>• Ref.-Nr.: 97559000</li> </ul> </p> <p>Bestell-Nr. €/Stück  <b>93 981 76 *</b></p>
 <p><b>Halteklammer</b>  <ul style="list-style-type: none"> <li>• Passend für Cassetta Unica'88</li> <li>• ø: 22 mm</li> <li>• Ref.-Nr.: 96189000</li> </ul> </p> <p>Bestell-Nr. €/Stück  <b>93 981 87 *</b></p>	 <p><b>Schelle</b>  <ul style="list-style-type: none"> <li>• Passend für Cassetta D</li> <li>• ø: 25 mm</li> <li>• Ref.-Nr.: 96192000</li> <li>• VPE = 2 Stück</li> </ul> </p> <p>Bestell-Nr. €/VPE  <b>93 981 82 *</b></p>	 <p><b>Serviceventil</b>  <ul style="list-style-type: none"> <li>• Passend für Serie AXOR, Ecostat</li> <li>• Ref.-Nr.: 95036000</li> </ul> </p> <p>Bestell-Nr. €/Stück  <b>93 981 21 *</b></p>

**Diverse Ersatzteile**

 <p><b>Schnappeinsatz Axor</b> • Griff mit Schraube • Ref.-Nr.: 94184000</p> <p>Bestell-Nr. €/Stück <b>93 981 86</b> *</p>	 <p><b>Befestigungsatz</b> • Passend für Serie Unica<sup>F</sup> • Ref.-Nr.: 96179000</p> <p>Bestell-Nr. €/Satz <b>93 981 79</b> *</p>	 <p><b>Madenschraube</b> • M 6 x 10 • Ref.-Nr.: 96029000</p> <p>Bestell-Nr. €/Stück <b>93 982 04</b> *</p>
 <p><b>Trägerschraubensatz</b> • Passend für Fertigsets • M 5 x 55 KUS • Ref.-Nr.: 96454000</p> <p>Bestell-Nr. €/Satz <b>93 981 81</b> *</p>	 <p><b>Hohlschraube M5</b> • Passend für Rosettenbefestigung • Chrom • Ref.-Nr.: 96065000 • VPE = 2 Stück</p> <p>Bestell-Nr. €/VPE <b>93 981 91</b> *</p>	 <p><b>Hohlschraube</b> • Passend für Excentra • Chrom • Ref.-Nr.: 94301000</p> <p>Bestell-Nr. €/Stück <b>93 981 93</b> *</p>
 <p><b>Stellschraube</b> • Passend für Ablaufventil • Ref.-Nr.: 97522000</p> <p>Bestell-Nr. €/Stück <b>93 981 92</b> *</p>	 <p><b>Formring Ablauf</b> • Passend für Ab- und Überlaufarmaturen • Ref.-Nr.: 96330000</p> <p>Bestell-Nr. €/Stück <b>93 981 80</b> *</p>	 <p><b>Gewindehülsen-Set</b> • Passend für Serie Quattro UP-Ventil • Ref.-Nr.: 96392000</p> <p>Bestell-Nr. €/Set <b>93 981 51</b> *</p>
 <p><b>Steuerkugel</b> • Passend für Serie Axor Uno Armaturen • Ohne Mundduschenanschluss • Ref.-Nr.: 13964000</p> <p>Bestell-Nr. €/Stück <b>93 067 26</b> *</p>	 <p><b>Gelenkstück</b> • Passend für Waschtischablaufarmaturen • Gelenkstück für Zugstange • Ref.-Nr.: 96100000</p> <p>Bestell-Nr. €/Stück <b>93 941 46</b> *</p>	 <p><b>Faltenbalg New Generation</b> • Passend für Kopfbrausen • Farbe hellgrau • Ref.-Nr.: 96425000</p> <p>Bestell-Nr. €/Stück <b>93 981 85</b> *</p>
 <p><b>Siebdichtung</b> • Passend für Kopfbrause • Ref.-Nr.: 96477000</p> <p>Bestell-Nr. €/Stück <b>93 982 00</b> *</p>	 <p><b>Austausch-Set</b> • Passend für Kopfbrause Team SE • Ref.-Nr.: 92017000</p> <p>Bestell-Nr. €/Set <b>93 115 78</b> *</p>	 <p><b>Verlängerung</b> • Passend für UP-Körper iBOX • 25 mm • Ref.-Nr.: 13595000</p> <p>Bestell-Nr. €/Stück <b>93 112 38</b> *</p>
 <p><b>Schalldämpfer</b> • Passend für S-Anschlüsse • Ref.-Nr.: 96429000</p> <p>Bestell-Nr. €/Stück <b>93 981 94</b> *</p>	 <p><b>Siebeinsatz und Schlauchring</b> • Passend für Serie Raindance • Ref.-Nr.: 97708000</p> <p>Bestell-Nr. €/Set <b>93 982 02</b> *</p>	 <p><b>Gewindenippel</b> • DN 20 (3/4") IG x DN 15 (1/2") AG • Chrom • Ref.-Nr.: 02024000</p> <p>Bestell-Nr. €/Stück <b>93 011 82</b> *</p>
 <p><b>Dichtmanschette</b> • Passend für UP Körper iBOX • Ref.-Nr.: 96445000</p> <p>Bestell-Nr. €/Stück <b>93 941 36</b> *</p>	 <p><b>Schlauchbremse</b> • Ref.-Nr.: 98656000</p> <p>Bestell-Nr. €/Stück <b>93 981 71</b> *</p>	 <p><b>Wasserspar-Set</b> • Passend für Serie Axor Stark Handbrause Croma 2jet/3jet, Axor Uno Novostar • Ref.-Nr.: 92019000</p> <p>Bestell-Nr. €/Set <b>93 981 88</b> *</p>
 <p><b>Service-Set</b> • Passend für Zapfventil Standmodell • Ref.-Nr.: 94156000</p> <p>Bestell-Nr. €/Set <b>93 981 65</b> *</p>	 <p><b>Service-Set</b> • Passend für Kugelmischertechnik • Ohne Montageschlüssel • Ref.-Nr.: 98804000</p> <p>Bestell-Nr. €/Set <b>93 941 29</b> *</p>	 <p><b>Service-Set</b> • Passend für Kugelmischertechnik • Mit Montageschlüssel • Ref.-Nr.: 13952000</p> <p>Bestell-Nr. €/Set <b>93 067 27</b> *</p>
 <p><b>Spender Lotions-Set C</b> • Passend für Serie Unica<sup>S</sup>, Unica<sup>C</sup> • Ref.-Nr.: 27619000</p> <p>Bestell-Nr. €/Stück <b>93 981 61</b> *</p>	 <p><b>Universalzugstange D4 gebogen</b> • Chrom • Ref.-Nr.: 96657000</p> <p>Bestell-Nr. €/Stück <b>93 981 77</b> *</p>	 <p><b>Hebelstange</b> • Passend für Zugstangengarnitur • Länge: 340 mm • Kugel-Ø: 12 mm • Ref.-Nr.: 96324000</p> <p>Bestell-Nr. €/Stück <b>93 941 41</b> *</p>

**WC-SoftClose Scharniere**



- Passend für Malong SoftClose Premium, Modena SoftClose Premium, Passat SoftClose Premium, Wave SoftClose Premium, Madeira SoftClose, Move SoftClose, Delphi SoftClose, Korfu SoftClose, Ray SoftClose Premium, Bacan SoftClose Premium
  - SoftClose classic Scharnier Take off, FastFixmutter
  - C0202Y
  - Edelstahl
  - Drehpunkthöhe 24 mm
  - Excenter-Verstellsystem
  - Ref.-Nr.: 404146
- Bestell-Nr. €/Satz  
**93 946 27** \*



- Passend für Wave SoftClose Premium
  - SoftClose classic Scharnier Take off, FastFixmutter
  - C0402Y
  - Edelstahl
  - Drehpunkthöhe: 40 mm
  - Kein Verstellsystem
  - Ref.-Nr.: 404646
- Bestell-Nr. €/Satz  
**93 946 28** \*



- Passend für Como SoftClose, Lavas SoftClose, Pallas SoftClose, Favos SoftClose
  - SoftClose classic Scharnier Take off, FastFixmutter
  - C2702Y
  - Edelstahl
  - Drehpunkthöhe: 24 mm
  - Excenter-Verstellsystem
  - Ref.-Nr.: 406649
- Bestell-Nr. €/Satz  
**93 946 29** \*



- Passend für Calla SoftClose Premium, Calla
  - SoftClose classic Scharnier Take off, FastFixmutter
  - C4702Y
  - Edelstahl
  - Drehpunkthöhe: 28 mm
  - Excenter-Verstellsystem
  - Ref.-Nr.: 408327
- Bestell-Nr. €/Satz  
**93 946 30** \*



- Passend für Malong SoftClose Premium, Passat SoftClose Premium, Madeira SoftClose, Move SoftClose, Move Ray SoftClose Premium
  - SoftClose classic Scharnier take off, Kippdübel
  - C0102G
  - Edelstahl
  - Drehpunkthöhe: 24 mm
  - Kein Verstellsystem
  - Ref.-Nr.: 407559
- Bestell-Nr. €/Satz  
**93 946 31** \*



- Passend für Wave SoftClose Premium
  - SoftClose classic Scharnier take off, Kippdübel
  - C0702G
  - Edelstahl
  - Drehpunkthöhe 30 mm
  - Kein Verstellsystem
  - Ref.-Nr.: 407560
- Bestell-Nr. €/Satz  
**93 946 32** \*



- Passend für Calla SoftClose Premium, Calla
  - SoftClose classic Scharnier take off, Kippdübel
  - C1202G
  - Edelstahl
  - Drehpunkthöhe: 27 mm
  - Kein Verstellsystem
  - Ref.-Nr.: 407561
- Bestell-Nr. €/Satz  
**93 946 33** \*



- Passend für Mondena Softclose Premium, Tube SoftClose Premium
  - SoftClose classic Scharnier take off, Kippdübel
  - C4302G
  - Edelstahl
  - Drehpunkthöhe: 24 mm
  - Mit Schlitzscheibe
  - Ref.-Nr.: 408012
- Bestell-Nr. €/Satz  
**93 946 34** \*



- Passend für Tube SoftClose Premium
  - SoftClose classic Scharnier take off, BVO-Spreizdübel
  - C0302H
  - Edelstahl
  - Drehpunkthöhe: 24 mm
  - Mit Schlitzscheibe
  - Ref.-Nr.: 404575
- Bestell-Nr. €/Satz  
**93 946 35** \*



- Passend für Tube SoftClose Premium, Bacan SoftClose Premium
  - SoftClose classic Scharnier take off, BVO-Spreizdübel
  - C2802H
  - Edelstahl
  - Drehpunkthöhe: 24 mm
  - Mit Schlitzscheibe
  - Ref.-Nr.: 408386
- Bestell-Nr. €/Satz  
**93 946 36** \*

**WC-Bügelscharniere**



- Passend für Pool, Baltic, Corsica, Ocean ohne Deckel
  - Standard FastFixmutter
  - B0301Y
  - Nylon
  - Drehpunkthöhe: 21 mm
  - 2 Punkt-Verstellsystem
  - Ref.-Nr.: 400024
- Bestell-Nr. €/Satz  
**93 946 23** \*



- Passend für Lago, Pago, Fago, Sulu, Deltano, Pool, Pool Aktiv, Stream, Stream ohne Deckel, Spring, Baltic, Ocean, Corsica
  - Standard FastFixmutter
  - B0302Y
  - Edelstahl
  - Drehpunkthöhe: 21 mm
  - 2 Punkt-Verstellsystem
  - Ref.-Nr.: 400023
- Bestell-Nr. €/Satz  
**93 946 24** \*



- Passend für Move
  - Standard FastFixmutter
  - B0402Y
  - Edelstahl
  - Drehpunkthöhe: 27 mm
  - 2 Punkt-Verstellsystem
  - Ref.-Nr.: 401048
- Bestell-Nr. €/Satz  
**93 946 25** \*



- Passend für Haromed Basic, Haromed Basic ohne Deckel, HARO Plus 23, HARO Plus 23 ohne Deckel, Pool ohne Deckel, Ocean ohne Deckel
  - SolidFix
  - B0302W
  - Edelstahl
  - Drehpunkthöhe: 21 mm
  - 2 Punkt-Verstellsystem
  - Ref.-Nr.: 407606
- Bestell-Nr. €/Satz  
**93 946 26** \*

## WC-Bügelscharniere



- **Passend für Deltano**
- **Steckscharnier** BVO-Spreizdübel
- D1302H
- Edelstahl
- Drehpunkthöhe: 21 mm
- 2 Punkt-Verstellsystem
- Ref.-Nr.: 402923

Bestell-Nr. €/Satz  
**93 946 38** \*



- **Passend für Fjord**
- **Steckscharnier** BVO-Spreizdübel
- D1702H
- Edelstahl
- Drehpunkthöhe: 27 mm
- 2 Punkt-Verstellsystem
- Ref.-Nr.: 403793

Bestell-Nr. €/Satz  
**93 946 39** \*



- **Passend für Deltano, Stream, Spring**
- **Steckscharnier** BVO-Spreizdübel
- D4002H
- Edelstahl
- Drehpunkthöhe: 21 mm
- 2 Punkt-Verstellsystem
- Ref.-Nr.: 404942

Bestell-Nr. €/Satz  
**93 946 40** \*



- **Passend für Passat, Move, Fjord**
- **Excenterscharnier** FastFixmutter
- E0402Y
- Edelstahl
- Drehpunkthöhe: 27 mm
- Excenter-Verstellsystem
- Ref.-Nr.: 404017

Bestell-Nr. €/Satz  
**93 946 37** \*

## Ersatzteile für WC-Sitze



- **Sitzring-/Deckelpuffer-Set SPF3+DPF3**
- Polyethylen
- Ref.-Nr.: 405706

Bestell-Nr. €/Set  
**93 946 41** \*



- **Sitzring-/Deckelpuffer-Set SPJ1+DPJ1**
- Polyethylen
- Ref.-Nr.: 406209

Bestell-Nr. €/Set  
**93 946 42** \*



- **Montageschlüssel MS04**
- Polyamid
- Ref.-Nr.: 406172

Bestell-Nr. €/Set  
**93 946 43** \*



- **Wandpuffer**
- Polyurethan
- Ref.-Nr.: 406571
- **VPE = 2 Stück**

Bestell-Nr. €/VPE  
**93 946 44** \*

## HEIMEIER

### Ersatzteile für Multibox /-lux



#### RTL Oberteil

- Speziell für die Umrüstung von Multibox K zu Multibox K-RTL
- Ref.-Nr.: 9303-00.300

Bestell-Nr. €/Stück  
**90 110 77** \*



#### Sonderoberteil für Multibox RTL

- Für umgekehrte Flussrichtung bei vertauschtem Vor- und Rücklauf
- Ref.-Nr.: 9304-03.300

Bestell-Nr. €/Stück  
**90 110 74** \*



#### RTL Thermostat-Kopf

- Weiß RAL 9016
- Ref.-Nr.: 6500-00.500

Bestell-Nr. €/Stück  
**90 110 65** \*



#### Ersatz-Thermostat-Oberteil

- Für A-exact, Multilux 4-A-Set
- Ref.-Nr.: 3901-02.300

Bestell-Nr. €/Stück  
**90 857 07** \*



#### Umrüst-/Ersatz Thermostat-Oberteil Eclipse

- Für Thermostat-Ventilgehäuse mit II+ /-Kennzeichnung, ab 2015
- Mit automatischer Durchflussregelung
- Für Ventile DN 10, 15, 20
- Ref.-Nr.: 3930-02.300

Bestell-Nr. €/Stück  
**90 881 58** \*



#### Rahmen und Abdeckplatte

- Ersatz für Multibox K, Multibox RTL und Multibox K-RTL

Farbe	Ref.-Nr.	Bestell-Nr.	€/Stück
Weiß RAL 9016	9300-00.300	<b>90 110 78</b>	*
Verchromt	9300-00.301	<b>90 110 79</b>	*

### Thermostat-Ersatz-Oberteile



#### Thermostat-Umrüst-Ersatz-Oberteil V-exact

- **Passend für Thermostat-Ventilgehäuse mit Nockenzeichnung**
- Mit genauer Voreinstellung
- Ab 1994 (auch für DN 20 V-exact Gehäuse)
- DN 10, 15, 20
- Ref.-Nr.: 3502-24.300

Bestell-Nr. €/Stück  
**90 854 78** \*

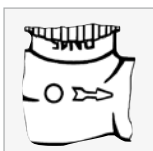

#### Umrüst-Ersatz-Oberteil

- **Passend für Mikrotherm-Reguliventile und Ventilgehäuse mit T-Kennzeichnung**
- Alte Ausführung, bis Februar 1985

DN	Ref.-Nr.	Bestell-Nr.	€/Stück
10, 15	4101-02.300	<b>90 512 08</b>	*
20	4101-03.300	<b>90 512 09</b>	*





**Thermostat-Ersatz-Oberteile**

**Standard**

- Passend für Stopfbuchse ohne farbliche Kennzeichnung
- Ab Ende 1982

DN	Ref.-Nr.	Bestell-Nr.	€/Stück
10, 15	2001-02.300	<b>90 512 06</b>	*
20	2001-03.300	<b>90 512 07</b>	*
25	2001-04.299	<b>90 110 47</b>	*

**mit Voreinstellung**

- Passend für Stopfbuchse mit weißer Kennzeichnung
- Ab 1985 bis 1994
- DN 10, 15, 20
- Ref.-Nr.: 2101-02.299

Bestell-Nr.	€/Stück
<b>90 110 43</b>	*

**Sonderoberteil**

- Passend für den Einsatz bei vertauschtem Vor- und Rücklauf
- Passend für Thermostat-Ventilgehäuse:
  - Standard ab Ende 1982, DN 10, 15
  - V-exact / F-exact ab 1994, DN 10, 15, 20
- Ref.-Nr.: 2002-24.300

Bestell-Nr.	€/Stück
<b>90 110 39</b>	*

**Schwerkraft**

- Passend für Stopfbuchse ohne farbliche Kennzeichnung
- Bis Ende 1984
- DN 15
- Ref.-Nr.: 2241-02.299

Bestell-Nr.	€/Stück
<b>90 110 44</b>	*

**Schwerkraft**

- Passend für Stopfbuchse mit blauer Kennzeichnung
- Ab 1985
- DN 10, 15
- Ref.-Nr.: 2340-02.299

Bestell-Nr.	€/Stück
<b>90 110 45</b>	*

**Schwerkraft**

- Passend für Stopfbuchse ohne farbliche Kennzeichnung
- Ab 1985
- DN 25
- Ref.-Nr.: 2001-04.299

Bestell-Nr.	€/Stück
<b>90 110 47</b>	*

**Ventilheizkörper-Einsätze**

**für Ventilheizkörper M 22 x 1**

- Passend für Diatherm LTV Heizkörper mit eingebautem Landis&Gyr-Thermostat-Oberteil (Ventilkoppel) und Stetherm ab Jan. 1984 bis Feb. 1985
- Ref.-Nr.: 4148-02.301

Bestell-Nr.	€/Stück
<b>90 111 24</b>	*

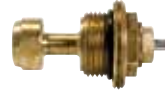
**für Ventilheizkörper M 22 x 1,5**

- Passend für z.B. Biasi, Concept, Diatherm, Dianorm, Ferroli, Superia, Arbonia
- Mit stufenloser Voreinstellung
- Ab 1989
- Ref.-Nr.: 4316-02.300

Bestell-Nr.	€/Stück
<b>90 111 25</b>	*

**für Ventilheizkörper DN 15 (1/2")**

- Passend für Dia-therm „LX“
- Mit stufenloser Voreinstellung
- Bauschutzkappe weiß
- Ab März 1991
- Ref.-Nr.: 4320-02.301

Bestell-Nr.	€/Stück
<b>90 111 26</b>	*

**für Ventilheizkörper M 22 x 1,5**

- Passend für z.B. Biasi, Concept, Dianorm, Ferroli, Superia
- Ohne Voreinstellung
- Ab 1992
- Ref.-Nr.: 4321-03.300

Bestell-Nr.	€/Stück
<b>90 111 27</b>	*

**für Ventilheizkörper M 22 x 1,5**

- Passend für z.B. Biasi, Concept, Stelrad, Delta, Ferroli, Henrad, Ideal Standard, Korado, Prolux, Zenith
- Ab 1994
- Ref.-Nr.: 4326-03.300

Bestell-Nr.	€/Stück
<b>90 111 29</b>	*

**für Ventilheizkörper DN 15 (1/2")**

- Passend für Korado, Superia, Demrad, Henrad, Stelrad
- Ab 2006
- Ref.-Nr.: 4333-00.301

Bestell-Nr.	€/Stück
<b>90 112 88</b>	*

**für Ventilheizkörper DN 15 (1/2")**

- Passend für z.B. Biasi, Concept, Korado
- Ab Oktober 1999
- Ref.-Nr.: 4340-00.301

Bestell-Nr.	€/Stück
<b>90 111 33</b>	*

**für Ventilheizkörper M 22 x 1,5**

- Passend für z.B. Biasi, Concept, DEF, DiaNorm, Ferroli, Henrad, Purmo, Radson, Superia, Veba
- Mit stufenloser Voreinstellung
- Bauschutzkappe weiß
- Ab Juli 1992
- Ref.-Nr.: 4322-02.300

Bestell-Nr.	€/Stück
<b>90 111 28</b>	*

**voreinstellbar DN 15 (1/2")**

- Passend für z.B.: Alarko, Arbonia, Biasi, Caradon-Stelrad, Cetra, Demrad, DiaNorm, Dura, Dia-therm, Ferroli, Henrad, HM-Heizkörper, Kaimann, Korado, Manaut, Purmo, Radson, Rettig, Superia, Veba
- Mit genauer Voreinstellung
- Ab August 1994
- Ref.-Nr.: 4324-00.301

Bestell-Nr.	€/Stück
<b>90 819 51</b>	*

**Ersatzteile für Heizkreisverteiler Dynacon Eclipse**

**Durchflussanzeiger**

- Passend für Dynacon Heizkreisverteiler
- Ref.-Nr.: 9340-00.101

Bestell-Nr.	€/Stück
<b>90 039 95</b>	*

**Thermostat-Oberteil, Ventileinsatz**

- Passend für Dynacon Heizkreisverteiler mit automatischem Durchflussregler
- Ref.-Nr.: 9340-00.300

Bestell-Nr.	€/Stück
<b>90 039 94</b>	*

**Diverse Ersatzteile**



**Kartusche**

- Passend für Normaldruck, Serie Athena, Vivana Küchenarmaturen
- ø: 35 mm
- Ref.-Nr.: 09200

Bestell-Nr.	€/Stück
93 111 72	*

- Passend für Normal- und Niederdruck, Serie Athena 61 Badarmaturen
- ø: 35 mm
- Ref.-Nr.: 09201

Bestell-Nr.	€/Stück
93 111 73	*



**Kartusche**

- Passend für Serie Alpha 300 93 036 92, 93 036 95, 93 036 94, 93 147 54, 93 036 86, 93 036 87, 93 036 96, Vivana 93 111 54, 93 111 56, Ascona 93 965 54
- ø: 35 mm
- Ref.-Nr.: Z009200-00000

Bestell-Nr.	€/Stück
93 161 54	*



**Kartusche**

- Passend für Serie Alpha 300 93 036 77, 93 036 78, 93 036 80, 93 036 81, 93 036 84, 93 036 85, 93 147 57, 93 147 56
- ø: 35 mm
- Ref.-Nr.: Z009203-0001

Bestell-Nr.	€/Stück
93 161 52	*



**Kartusche**

- Passend für Niederdruck, Serie 50, Sparta, 61 Athena Küche, 62 Vivana
- ø: 35 mm
- Ref.-Nr.: 00074

Bestell-Nr.	€/Stück
93 947 67	*



**Kartusche**

- Passend für Normal- und Niederdruck
- ø: 44 mm
- Ref.-Nr.: 00060

Bestell-Nr.	€/Stück
93 076 69	*



**Montageschlüssel**

- Passend für Kartusche Serie heinrichschulte
- Ref.-Nr.: 00080

Bestell-Nr.	€/Stück
93 076 70	*



**Keramik Oberteil**

- Passend für Serie Ascona 93 965 57, 93 965 55
- DN 15 (1/2")
- Drehwinkel 180°
- Ref.-Nr.: Z009051-00010

Bestell-Nr.	€/Stück
93 161 56	*



**Keramik Oberteil**

- Passend für Serie Ascona 93 965 45
- DN 15 (1/2")
- Drehwinkel 90°
- Ref.-Nr.: Z000051-00000

Bestell-Nr.	€/Stück
93 161 58	*



**Oberteil**

- Passend für Spültischmischer 93 036 95
- Ref.-Nr.: Z009064-00000

Bestell-Nr.	€/Stück
93 161 60	*



**Thermostatelement**

- Passend für Serie Alpha 300, 93 965 55, 93 965 56, 93 147 52, Ascona 93 965 57
- Passend für Aufputz Thermostat
- Ref.-Nr.: Z009238-00000

Bestell-Nr.	€/Stück
93 161 57	*



**UP-Umsteller**

- Passend für EHM UP-Wannenarmischer

Typ	Bestell-Nr.	€/Stück
verlängert um 20 mm	93 076 73	*
verlängert um 40 mm	93 076 74	*
verlängert um 60 mm	93 076 75	*



**UP-Umsteller**

- Automatisch
- Komplett mit Arretierung
- Ref.-Nr.: 09082

Bestell-Nr.	€/Stück
93 111 82	*



**AP-Umsteller**

- Passend für alle Serien ohne Knopf
- Ref.-Nr.: 09149

Bestell-Nr.	€/Stück
93 111 79	*



**AP-Umsteller**

- Passend für Serie Nizza
- Automatisch
- Komplett mit Arretierung
- Ref.-Nr.: 00081

Bestell-Nr.	€/Stück
93 076 71	*



**Umsteller**

- Passend für UP-Wannenmischer 93 036 86, 93 965 51
- Ref.-Nr.: Z009483-00010

Bestell-Nr.	€/Stück
93 161 55	*



**Umsteller**

- Passend für Serie Ascona Brausesystem 93 965 56
- Ref.-Nr.: Z009135-00000

Bestell-Nr.	€/Stück
93 161 61	*

**Z**



**Umstellknopf**

- Passend für 93 111 79, außer Serie Athena
- Ref.-Nr.: 09128

Bestell-Nr.	€/Stück
93 111 80	*



**Umsteller**

- Passend für Serie Ascona 93 965 49, 93 965 57, Alpha 300, 93 036 84
- Ref.-Nr.: Z009149-00010

Bestell-Nr.	€/Stück
93 161 62	*



**Dichtungsset**

- Passend für Spültischmischerauslauf Serie 76 Studio-line, Serie 78 Nizza (Europa) ab Bj. 10.2007, Serie 64 Verdana / 65 Malta ab Bj. 10.2006
- Ref.-Nr.: 01811

Bestell-Nr.	€/Set
93 076 85	*



**Socket mit O-Ring**

- Passend für Spültischmischer Serie Alpha 300 (Bestell-Nr.: 93 036 92 +93 +94)
- Ref.-Nr.: Z081073-00010

Bestell-Nr.	€/Stück
93 029 73	*



**Verlängerungs-Set**

- Passend für Steuerelement zu UP-Wannen- u. Brausekörper 93 076 56
- 20 mm
- Beliebig aufeinanderschraubbar
- Bei UP-Wanne wird noch entweder 93 076 73 oder -74 oder -75 benötigt
- Ref.-Nr.: 00261

Bestell-Nr.	€/Set
93 076 76	*



**Dichtungsset**

- Passend für Spültischmischerauslauf Serie 61 Athena
- Ref.-Nr.: 01807

Bestell-Nr.	€/Set
93 076 83	*



**Dichtungsset**

- Passend für Spültischmischerauslauf Serie 62 Vivana
- Ref.-Nr.: 01808

Bestell-Nr.	€/Set
93 076 84	*

**HONEYWELL**

**Ersatzteile für Honeywell Dreiwegeventile**



**Ersatzantrieb 230 V** • Passend für V4044  
**Ersatzantrieb 24 V** • Passend für V8044

Typ	Bestell-Nr.	€/Stück
Komplett 230 V	<b>90 514 62</b>	*
Komplett 24 V	<b>90 514 63</b>	*



**Ersatz-Synchronmotor 230 V**  
• Passend für V4044C... und V4044F...

Typ	Bestell-Nr.	€/Stück
einzel	<b>90 514 64</b>	*



**Kugeleinsatz mit Dichtung**  
• Passend für V4044/8044

Typ	Bestell-Nr.	€/Stück
für V4044/8044	<b>90 514 65</b>	*



**Stellantrieb, einpolig einschaltend, Ansteuerung mit einer Phase und Dauerphase EPE**

- Passend für Umschaltventil VC
- Leistungsaufnahme: 4 W
- Schutzklasse: IP40
- Isolierklasse: II

Typ	Ausführung	Betriebsspannung [V]	Bestell-Nr.	€/Stück
VC4012ZZ00E	mit Molex-Buchse	230 V/50 Hz	<b>90 514 73</b>	*
VC4013ZZ00E für Brötje Ref. 271497	mit Kabel 1 m, 3-adrig	230 V/50 Hz	<b>90 514 74</b>	*
VC8010ZZ00E	mit Molex-Buchse	24 V/50 Hz	<b>90 514 77</b>	*
VC8011ZZ00E	mit Kabel 1 m, 3-adrig	24 V/50 Hz	<b>90 514 78</b>	*



**Ventileinsatz**  
• Passend für Honeywell 3-Wege Umschaltventil, Serie VC DN 20 (3/4") und DN 25 (1")

Bestell-Nr.	€/Stück
<b>90 514 69</b>	*



**Stellantrieb, einpolig umschaltend, Ansteuerung mit zwei Phasen EPU**

- Passend für Umschaltventil VC
- Leistungsaufnahme: 4 W
- Schutzklasse: IP40
- Isolierklasse: II

Typ	Ausführung	Betriebsspannung [V]	Bestell-Nr.	€/Stück
VC6013ZZ00E	mit Kabel 1 m, 3-adrig	230 V/50 Hz	<b>90 514 76</b>	*
VC2011ZZ00E für Interdomo Ref. 286049	mit Kabel 1 m, 3-adrig	24 V/50 Hz	<b>90 514 72</b>	*
VC6012ZZ00E	mit Molex-Buchse	230 V/50 Hz	<b>90 514 75</b>	*



**Kabel mit Molexstecker**

- Länge: 1 m

Bestell-Nr.	€/Stück
<b>90 401 39</b>	*

# DIE WS BESTELL-APP

## FLEXIBEL - MOBIL - UNABHÄNGIG

Jetzt wird Bestellen noch einfacher!

- > Scan-Funktion
- > Preisanzeige wählbar
- > Benutzerverwaltung
- > Merklisten erstellen

**JETZT INSTALLIEREN:**

Laden im App Store  
 Google Play

Einfach den QR-Code scannen oder folgenden Suchbegriff eingeben:  
**WS Weinmann & Schanz GmbH**

## Ersatzteile für Mischer



### Mischerdeckel

- Passend für: ZR und DR (Baureihe ab 1988), DRU (Baureihe ab 1999)
- Serviceteile Mischer ZR..., DR... und DRU (DRU nur DN 25 und DN 32)
- **Lieferumfang:**
  - O-Ring-Deckel
  - O-Ring
  - Schrauben

passend für	Ref.-Nr.	Bestell-Nr.	€/Set
DN15 - 25	030000105	<b>90 012 60</b>	*
DN32 - 40	030000106	<b>90 012 61</b>	*
DN50 - 65	030000107	<b>90 013 18</b>	*
DN80 - 100	030000108	<b>90 013 22</b>	*
DN125 - 200	030000392	<b>90 013 23</b>	*

DN 50



### Dichtungssatz komplett

- Passend für: ZR und DR, DRU (Baureihe ab 1999)
- Serviceteile Mischer ZR..., DR... und DRU (DRU nur DN 25 und DN 32)
- Passend für: ZR und DR, DRU (Baureihe ab 1999)
- **Lieferumfang:**
  - Feder- und Druckscheibe

passend für	Ref.-Nr.	Bestell-Nr.	€/Set
DN 15 - 40	019001030	<b>90 012 65</b>	*
DN 50 - 65	019001040	<b>90 014 38</b>	*
DN 80 - 100	019001050	<b>90 014 39</b>	*
DN 125 - 200	019001060	<b>90 014 40</b>	*

DN 15-40



### Mischerdeckel

- Passend für: Kompakt-Mischer ZRK (Baureihe ab 1979) und DRK (Baureihe 1979-2000)
- **Lieferumfang:**
  - Lagerbuchse inkl. O-Ring, Deckeldichtung und Schrauben

passend für	Ref.-Nr.	Bestell-Nr.	€/Set
DN 15 - 20	030000090	<b>90 013 75</b>	*
DN 25	030000091	<b>90 013 76</b>	*
DN 32	030000092	<b>90 013 77</b>	*



### O-Ring für Deckel

- Passend für: ZR und DR (Baureihe ab 1975), DRU (Baureihe ab 1999)
- Maße: ca. 25/32 mm

Ref.-Nr.	Bestell-Nr.	€/Stück
071099535	<b>90 012 67</b>	*



### Dichtungsset

- Passend für: Kompakt-Mischer ZRK (Baureihe ab 1979) und DRK (Baureihe 1979-2000)

Ref.-Nr.	Bestell-Nr.	€/Set
071069802	<b>90 013 83</b>	*

## Mischer-Stellmotoren Typ VMM



- Passend für Honeywell ZR, DR und DR-G Mischer
- Synchronmotor mit Kondensator
- Stellungsanzeige mit Sichtskala
- Endlagenschalter zur Begrenzung des Stellweges
- Beliebige Einbaulage
- Mit Handverstellung über Entriegelungstaste
  - Betriebsart: 3-Punkt
  - Leistung: 3,5 VA
  - Drehmoment: 10 Nm
  - Umgebungstemperatur max.: 60°C
  - Schutzart: IP 54
  - Laufzeit: 1,5 min.
  - Drehwinkel: 90°

Typ	Betriebsspannung [V]	Laufzeit [min.]	Drehmoment [Nm]	Bestell-Nr.	€/Stück
VMM 20	230 (AC, 50 Hz)	1,6	20	<b>90 012 38</b>	*
VMM 20	24 (AC, 50 Hz)	1,6	20	<b>90 012 39</b>	*
VMM 30	230 (AC, 50 Hz)	2,3	30	<b>90 014 48</b>	*
VMM 30	24 (AC, 50 Hz)	2,3	30	<b>90 014 52</b>	*

## HONEYWELL BRAUKMANN

### Austausch-Filtereinsätze



- Für Filter und Filterkombinationen FS 76 S und HS 10 S
- Ab Baujahr 1997
- Mit O-Ringe für Filtertasche

Typ	Ausführung	Bestell-Nr.	€/Stück
AF11S-1 A, ab 1997 für DN 25 (1") - DN 32 (1 1/4")	105/135 µm (untere/obere Durchlassweite)	<b>93 001 58</b>	*
AF11S-1 1/2 A, ab 1997 für DN 40 (1 1/2") - DN 50 (2")	105/135 µm (untere/obere Durchlassweite)	<b>93 979 85</b>	*
AF11DS-1 A, ab 1997 für Filter mit Double Spin Technology DN 25 (1") - DN 32 (1 1/4")	105/135 µm (untere/obere Durchlassweite)	<b>93 979 97</b>	*
AF11S-1 C, ab 1997 für DN 25 (1") - DN 32 (1 1/4")	50 µm	<b>93 979 89</b>	*
AF11S-1 D, ab 1997 für DN 25 (1") - DN 32 (1 1/4")	200 µm	<b>93 979 98</b>	*
AF11S-1 1/2 D, ab 1997 für DN 40 (1 1/2") - DN 50 (2")	200 µm	<b>93 979 96</b>	*
AF11S-1 1/2 E, ab 1997 für DN 40 (1 1/2") - DN 50 (2")	300 µm	<b>93 979 94</b>	*
AF11S-1 F, ab 1997 für DN 25 (1") - DN 32 (1 1/4")	500 µm	<b>93 980 00</b>	*
AF11S-1 1/2 F, ab 1997 für DN 40 (1 1/2") - DN 50 (2")	500 µm	<b>93 979 95</b>	*



- Für PrimusPlus und WS Hauswasserstation
- Mit O-Ringe für Filtertasche

Typ	Ausführung	Bestell-Nr.	€/Stück
Filtereinheit 100 µm	95/110 µm (untere/obere Durchlassweite)	<b>93 910 89</b>	*



**Diverse Ersatzteile**



**Klarsichtfiltertasse**

- Für Filter und Filterkombination F 76 S und HS 10 S
- Ab Baujahr 1997

Typ	Bestell-Nr.	€/Stück
KF11S-1 A, für DN 15 (1/2") - DN 32 (1 1/4")	<b>93 001 95</b>	*
KF11S-1 1/2 A, für DN 40 (1 1/2") - DN 50 (2")	<b>93 979 86</b>	*



**Rotguss Filtertasse**

- Für Filter und Filterkombination F 76 S und HS 10 S
- Ab Baujahr 1997
- Für Medientemperaturen bis 70°C und bis 25 bar Betriebsdruck

Typ	Bestell-Nr.	€/Stück
FT09RS-1A, für DN 15 (1/2") - DN 32 (1 1/4")	<b>93 132 98</b>	*
FT09RS-11/2A, für DN 40 (1 1/2") - DN 50 (2")	<b>93 132 99</b>	*



**Kartuscheneinsatz**

- Für Systemtrenner BA 295
- Passend für DN 15 (1/2") - DN 50 (2")

Ausführung	Bestell-Nr.	€/Stück
DN 15 (1/2") - DN 25 (1")	<b>93 980 02</b>	*
DN 32 (1 1/4") - DN 50 (2")	<b>93 979 90</b>	*



**Kartuscheneinsatz**

- Für Evenes Systemtrenner CA295
- Passend für DN 15 (1/2") und DN 20 (3/4")

Bestell-Nr.	€/Stück
<b>90 030 88</b>	*



**Rückflussverhinderer-Patrone**

- Für Systemtrenner BA295
- Passend für:
  - DN 32 (1 1/4") bis Baujahr 08/2008
  - DN 40 (1 1/2") - DN 50 (2") bis Baujahr 05/2009

Bestell-Nr.	€/Stück
<b>93 979 99</b>	*



**Klarsicht - Siebtasse**

- Mit O-Ring und Trapez-gewinde für D 06 F - ... ab Baureihe 1977

Typ	Größe	Baujahr	Bestell-Nr.	€/Stück
SK06T	DN 15 (1/2") / DN 20 (3/4")	-	<b>93 001 21</b>	*
SK06T	DN 25 (1") / DN 32 (1 1/4")	Ab 91 / Ab 97	<b>93 001 23</b>	*
SK06T	DN 40 (1 1/2") / DN 50 (2")	Ab 1991	<b>93 001 24</b>	*



**Ersatzsieb**

- Für D 06 F - ...
- Aus nichtrostendem Stahl

Typ	Größe	Baujahr	Bestell-Nr.	€/Stück
ES 06 F	DN 15 (1/2") / DN 20 (3/4")	-	<b>93 001 17</b>	*
ES 06 F	DN 25 (1") / DN 32 (1 1/4")	Bis 1991	<b>93 001 18</b>	*
ES 06 F	DN 25 (1") / DN 32 (1 1/4")	Ab 1991	<b>93 001 19</b>	*
ES 06 F	DN 40 (1 1/2") / DN 50 (2")	-	<b>93 001 20</b>	*



**Sicherheitsventil-Austauschsatz**

- Passend für Sicherheitsgruppe SG 150 (D), SG 160 (S)
- DN 20 (3/4")

Ausführung	Bestell-Nr.	€/Stück
6 bar	<b>93 979 92</b>	*
10 bar	<b>93 979 88</b>	*



**Kugelhahn**

- Für Filter und Filterkombinationen F 76 S und HS 10 S
- Ab Baujahr 1997
- Passend für DN 15 (1/2") - DN 50 (2")

Bestell-Nr.	€/Stück
<b>93 980 01</b>	*



**Membranregler**

- Für Strangreguliertventile Kombi-3-Plus blau
- Einstellbar: 0,1-0,3 bar
- Inkl. Messleitung und Spindeladapter

Bestell-Nr.	€/Stück
<b>90 042 44</b>	*



**Austauschventile Druckminderer**

- Komplet für D 06 F - ...und HS 10
- Für WS Hauswasserstation passendes Austauschventil: 93 001 15

passend für	Größe	Baujahr	Farbe/Kennzeichnung	Ref.Nr.	Bestell-Nr.	€/Stück
D 06 F	DN 15 (1/2") / DN 20 (3/4")	1991-1996 / ab 1997	grünes Verstellrad	D06FA-1/2	<b>93 001 13</b>	*
D 06 F	DN 15 (1/2") / DN 20 (3/4")	1977-1991	graues Verstellrad	D06FA-1/2		
D 06 FH	DN 15 (1/2") / DN 20 (3/4")	ab 1997	rotes Verstellrad	D06FA-1/2		
D 06 F		ab 1997	grünes Verstellrad	D06FA-1B	<b>93 001 15</b>	*
D 06 F		1991-1996	grünes Verstellrad			
D 06 F	DN 32 (1 1/4")	1991-1996	grünes Verstellrad	D06FA-1A	<b>93 001 14</b>	*
D 06 F	DN 25 (1") / DN 32 (1 1/4")	1977-1991	graues Verstellrad	D06FA-1A		
D 06 FH	DN 25 (1") / DN 32 (1 1/4")	ab 1997	rotes Verstellrad	D06FA-1A		
D 06 F	DN 40 (1 1/2") / DN 50 (2")	1991-1996 / ab 1997	grünes Verstellrad	D06FA-11/2	<b>93 001 16</b>	*
D 06 F	DN 40 (1 1/2") / DN 50 (2")	1977-1991	graues Verstellrad	D06FA-11/2		
D 06 FH	DN 40 (1 1/2") / DN 50 (2")	ab 1997	rotes Verstellrad	D06FA-11/2		

**Ersatzteile für Hauswasser-Komplettstation Primus Center**

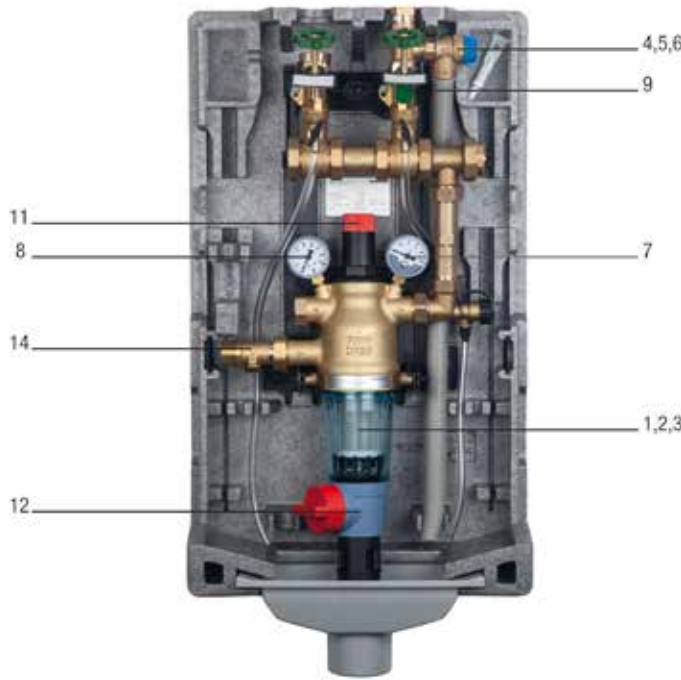

Position	Typ	Ref.Nr.	Bestell-Nr.	€/Stück
1	Filtereinheit 50 µm	AF74-1C	<b>93 103 84</b>	*
2	Filtereinheit 100 µm	AF74-1A	<b>93 910 89</b>	*
3	Filtereinheit 200 µm	AF74-1D	<b>93 103 85</b>	*
4	Sicherheitsventil 6 bar	SM150-1/2A	<b>93 103 86</b>	*
5	Sicherheitsventil 8 bar	SM150-1/2B	<b>93 103 87</b>	*
6	Sicherheitsventil 10 bar	SM150-1/2C	<b>93 103 88</b>	*
7	Manometer 0-10 bar	M70AF-A10MR	<b>93 103 90</b>	*
8	Manometer 0-16 bar	M70AF-A16	<b>93 103 91</b>	*
9	Absperrventil Kaltwasser	SOV70-3/4K	<b>93 973 65</b>	*
10	Dichtungsset	DS70-3/4A	<b>93 103 92</b>	*
11	Ventileinsatz komplett	D06FA-1B	<b>93 001 15</b>	*
12	Klarsicht-Filtertasse	KF74CS-1A	<b>93 103 83</b>	*
13	Doppelringschlüssel	ZR70K-1	<b>93 103 93</b>	*
14	Rückflussverhinderer R1 x G1	RV7000-1A	<b>93 103 89</b>	*
o. Abb.	Anschlussset für Heizungsnachspeisung	CK70HN-3/4A	<b>93 973 64</b>	*
o. Abb.	Anschlussset für Enthärtungsanlage	CK70WS-3/4A	<b>93 973 63</b>	*
o. Abb.	Rückspülautomatik	Z74S-AN	<b>93 103 95</b>	*
o. Abb.	Außenanschluss	SOV70-3/4AA	<b>93 103 94</b>	*

**Ersatzteile für Hauswasserstation**



**Rückspülautomatik Z74S-A für WS-Hauswasserstation**

- Übernimmt die vollautomatische Reinigung der WS Hauswasserstation und folgender Honeywell Filter: HS 10 und HS 10 S, FN90 S und Primus FK und Primus F
- Durch Bajonettanschluss ohne Werkzeug montierbar
- Rückspülintervall fest eingestellt auf 45 Tage
- Batteriebetrieb: 3 x 1,5 V LR (im Lieferumfang)
- Schutzklasse: IP 44
- Passend für DN 20 (3/4") - DN 32 (1 1/4")

Bestell-Nr. €/Stück  
**93 910 24 \***



**Druckminderer Ventil-Austauschset**

- Für WS Hauswasserstation passendes Austauschventil
- D 06 FH DN 15 (1/2")/DN 20 (3/4"), ab 1997 rotes Verstellrad D06FA-1/2
- D 06 F ab 1997 grünes Verstellrad D06FA-1B

Bestell-Nr. €/Stück  
**93 001 15 \***



**Dichtungssatz Flanschdichtung FK74C**

- Für Filter und Filterkombinationen FK74C und WS-Hauswasserstation



Bestell-Nr. €/Satz  
**93 158 09 \***



**Austausch-Filtereinsatz komplett**

- Für PrimusPlus und WS Hauswasserstation
- Mit O-Ringe für Filtertasse

Bestell-Nr. €/Stück  
**93 910 89 \***



**Manometer**

- Für Filter und Filterkombinationen FK74C und WS-Hauswasserstation
- Anzeigebereich : 0-16 bar
- ø: 63 mm
- Anschluss DN 8 (1/4") axial

Bestell-Nr. €/Stück  
**93 158 10 \***

**Wasserabweisprofile**



- **Universell**
- Dichtprofil gerade
- Für 6 mm Glas
- Länge: 1050 mm
- Ref.-Nr.: 070004000
- **VPE = 2 Stück**

Bestell-Nr. €/VPE  
**93 148 68** \*

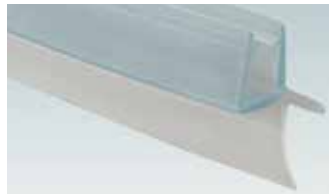
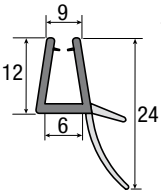

- **Universell**
- Dichtprofil gebogen
- Für 6 mm Glas
- Länge: 880 mm
- Ref.-Nr.: 070043000

Bestell-Nr. €/Stück  
**93 148 71** \*

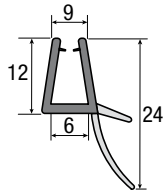

- **Universell**
- Dichtprofil gerade
- Für 8 mm Glas
- Länge: 1050 mm
- Ref.-Nr.: 070005000
- **VPE = 2 Stück**

Bestell-Nr. €/VPE  
**93 148 72** \*

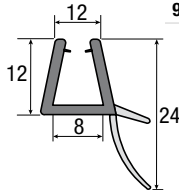

- **Universell**
- Dichtprofil gerade
- Für 6 mm Glas
- Länge: 1000 mm
- Ref.-Nr.: 070002000
- **VPE = 2 Stück**

Bestell-Nr. €/VPE  
**93 148 74** \*

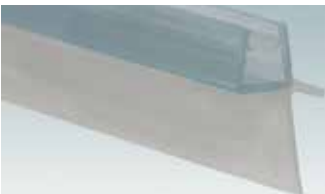
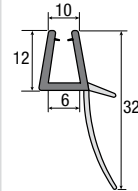

- **Universell**
- Dichtprofil gerade
- Für 8 mm Glas
- Länge: 2 x 1050 mm
- Ref.-Nr.: 070003000
- **VPE = 2 Stück**

Bestell-Nr. €/VPE  
**93 148 75** \*

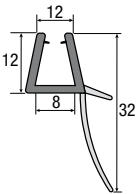

- **Universell**
- Dichtprofil gerade
- Für 6 mm Glas
- Länge: 1000 mm
- Ref.-Nr.: 070057000

Bestell-Nr. €/Stück  
**93 148 76** \*

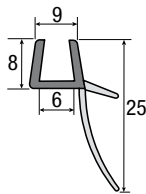

- **Passend für Serie Design**
- Dichtprofil gerade
- Für 6 mm Glas
- Länge: 1050 mm
- Kurze Klemmung
- Ref.-Nr.: 059634034

Bestell-Nr. €/Stück  
**93 148 77** \*

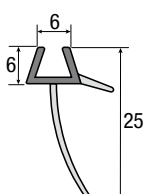

- **Passend für Serie Arena 3001 Plus**
- Dichtprofil komplett
- Für 6 mm Glas
- Länge: 550 mm
- Ref.-Nr.: 044523000
- **VPE = 4 Stück**

Bestell-Nr. €/VPE  
**93 148 78** \*

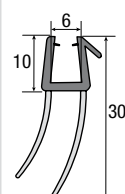

**Wasserabweisprofil**



- Dichtprofil gebogen
- Für 6 mm Glas
- Länge: 835 mm
- Ref.-Nr.: 059635034
- **VPE = 2 Stück**

Bestell-Nr. €/VPE  
**93 148 87** \*

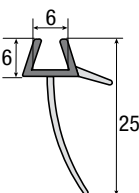

**Verschiedene Dichtprofile**



- **Magnetprofil**
- Universell
- Dichtprofil gerade
- Für 6 mm Glas
- Länge: 2000 mm
- Ref.-Nr.: 070033000

Bestell-Nr. €/Stück  
**93 148 70** \*

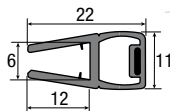

- **Magnetprofil**
- **Passend für Modell Arena 2002**
- Dichtprofil gerade
- Für 6 mm Glas
- Ref.-Nr.: 041104034
- **VPE = 2 Stück**

Bestell-Nr. €/VPE  
**93 148 85** \*

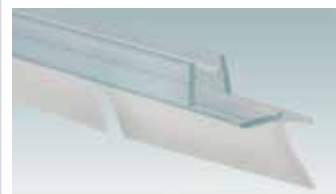
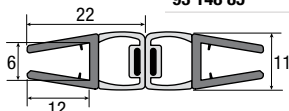

- **Ablaufprofil**
- Dichtprofil komplett
- Für 8 mm Glas
- Ref.-Nr.: 054214034

Bestell-Nr. €/Stück  
**93 148 80** \*

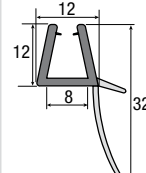

## Verschiedene Dichtprofile

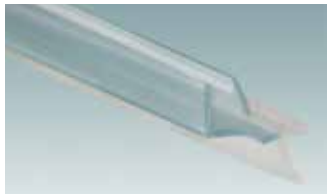

### Ablaufprofilsatz

- Passend für Serie Combinett 2003
- Für 8 mm Glas
- Ref.-Nr.: 045383034

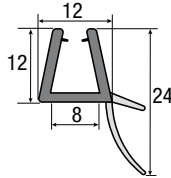

Bestell-Nr. €/Satz  
**93 148 81** \*

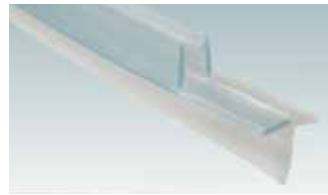

### Ablaufprofilsatz

- Dichtprofil links + rechts
- Ref.-Nr.: 069729034

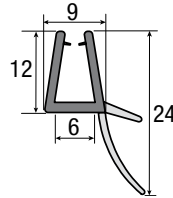

Bestell-Nr. €/Satz  
**93 148 83** \*

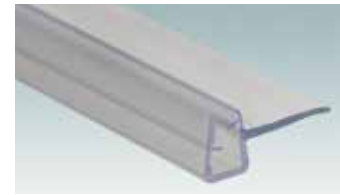

### Vertikale Dichtleiste

- Passend für Serie Arena 2002
- Vertikale Dichtleisten
- Für 6 mm Glas
- Ref.-Nr.: 041101034
- VPE = 4 Stück

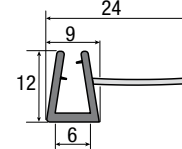

Bestell-Nr. €/VPE  
**93 148 86** \*

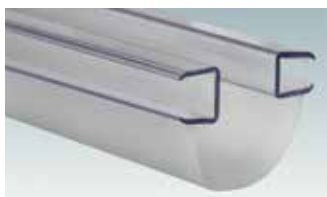

### Dichtleiste

- Passend für Serie Aronda / Combinett 2003
- Länge: 1462 mm
- Ref.-Nr.: 045363031480

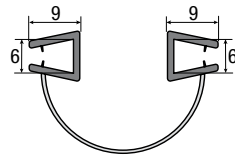

Bestell-Nr. €/Stück  
**93 148 82** \*



### Abschlussleiste

- Universell
- Dichtprofil gerade
- Für 6 mm Glas
- Länge: 2000 mm
- Ref.-Nr.: 070007000

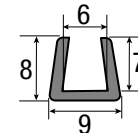

Bestell-Nr. €/Stück  
**93 148 73** \*



### Abdeckkappen

- Griffleiste STN/STS 100
- Ref.-Nr.: 054207034
- VPE = 2 Stück

Bestell-Nr. €/VPE  
**93 148 79** \*



### Handtuchhaken

- Passend für Hüppe Duschatbrennungen
- Chrom
- Ref.-Nr.: 600310000

Bestell-Nr. €/Stück  
**93 148 69** \*

## IDEAL STANDARD

### Kartuschen



- Passend für Serie CeraPlus
- ø: 47 mm
- Ref.-Nr.: B960571

Bestell-Nr. €/Stück  
**93 713 15** \*



- Passend für Serie Attitude A4603AA
- ø: 40 mm
- Ref.-Nr.: A962985NU

Bestell-Nr. €/Stück  
**93 713 11** \*



- Passend für Serie New Haven, Retro
- ø: 40 mm
- G12A
- Ref.-Nr.: H960236NU

Bestell-Nr. €/Stück  
**93 942 40** \*



- Passend für Serie Ceramix Blue Waschtisch-, Bidetmischer
- ø: 40 mm
- Ref.-Nr.: A963785NU

Bestell-Nr. €/Stück  
**93 907 65** \*



- Passend für Serie Aktive
- ø: 47 mm
- Ref.-Nr.: A960500NU

Bestell-Nr. €/Stück  
**93 066 97** \*



- Passend für Serie Alpha BC654AA (Bestell-Nr.: 93 160 93)
- ø: 35 mm
- Ref.-Nr.: B961478NU

Bestell-Nr. €/Stück  
**93 162 42** \*

- ø: 40 mm
- Ref.-Nr.: B960863NU

Bestell-Nr. €/Stück  
**93 907 64** \*

- Passend für Serie Idealux
- ø: 47 mm
- Ref.-Nr.: A5410/5330

Bestell-Nr. €/Stück  
**93 941 74** \*

- Passend für Serie New Haven Brausearmatur H2553
- ø: 35 mm
- Ref.-Nr.: B961477NU

Bestell-Nr. €/Stück  
**93 161 45** \*



- ø: 40 mm
- Ref.-Nr.: A962716NU

Bestell-Nr. €/Stück  
**93 066 96** \*



- Passend für Serie Alpha BC647AA (Bestell-Nr.: 93 160 91)
- ø: 35 mm
- Ref.-Nr.: B961476NU

Bestell-Nr. €/Stück  
**93 162 40** \*



















- Passend für Serie Alpha BC488AA (Bestell-Nr.: 93 160 92)
- ø: 35 mm
- Ref.-Nr.: B961480NU

Bestell-Nr. €/Stück  
**93 162 41** \*



**Kartuschen**

 <ul style="list-style-type: none"> <li>• Passend für Serie Ceramix ab 1980 bis 1983</li> <li>• ø: 46 mm</li> <li>• Ref.-Nr.: A962552NU</li> </ul> <p>Bestell-Nr. €/Stück <b>93 941 67 *</b></p>	 <ul style="list-style-type: none"> <li>• Passend für Serie Meloh ab 2000</li> <li>• ø: 35 mm</li> <li>• Ref.-Nr.: A860114NU</li> </ul> <p>Bestell-Nr. €/Stück <b>93 762 95 *</b></p>	 <ul style="list-style-type: none"> <li>• Passend für Serie Memixa Vario, HD/Niederdruck</li> <li>• ø: 40 mm</li> <li>• Ref.-Nr.: A860118NU</li> </ul> <p>Bestell-Nr. €/Stück <b>93 942 62 *</b></p>	
 <ul style="list-style-type: none"> <li>• Passend für Serie Ceramix</li> <li>• ø: 53 mm</li> <li>• Ref.-Nr.: A961710NU</li> </ul> <p>Bestell-Nr. €/Stück <b>93 941 65 *</b></p>	 <ul style="list-style-type: none"> <li>• Passend für Serie Venice UP-Armaturen</li> <li>• Ref.-Nr.: A963835NU</li> </ul> <p>Bestell-Nr. €/Stück <b>93 983 23 *</b></p>	 <ul style="list-style-type: none"> <li>• Passend für vertauschte Anschlüsse</li> <li>• ø: 47 mm</li> <li>• Ref.-Nr.: A963462NU</li> </ul> <p>Bestell-Nr. €/Stück <b>93 983 39 *</b></p>	
 <ul style="list-style-type: none"> <li>• Passend für Serie Jado</li> <li>• MP40</li> <li>• Joystick</li> <li>• Ref.-Nr.: A860606NU</li> </ul> <p>Bestell-Nr. €/Stück <b>93 983 30 *</b></p>	 <ul style="list-style-type: none"> <li>• Passend für Serie New Haven Waschtisch- und Bidetarmatur, Retro Wannenmischer</li> <li>• ø: 35 mm</li> <li>• Ref.-Nr.: H960385NU</li> </ul> <p>Bestell-Nr. €/Stück <b>93 983 27 *</b></p>	 <ul style="list-style-type: none"> <li>• Passend für Serie Jado IQ H2018xx, H2069xx</li> <li>• ø: 25 mm</li> <li>• Ref.-Nr.: H960072NU</li> </ul> <p>Bestell-Nr. €/Stück <b>93 983 29 *</b></p>	
 <ul style="list-style-type: none"> <li>• Passend für Serie Vito Waschtischmischer B0405AA, B0408AA, B0455AA (Bestell-Nr.: 93 965 75, 93 965 76, 93 005 29)</li> <li>• ø: 28 mm</li> <li>• Ref.-Nr.: F960855NU</li> </ul> <p>Bestell-Nr. €/Stück <b>93 167 05 *</b></p>	 <ul style="list-style-type: none"> <li>• Passend für Serie Geometry Waschtisch-, Bidet-, UP-Wannen-, Brausearmaturen</li> <li>• ø: 35 mm</li> <li>• Ref.-Nr.: A960567NU</li> </ul> <p>Bestell-Nr. €/Stück <b>93 983 35 *</b></p>	 <ul style="list-style-type: none"> <li>• Passend für Serie Jado Retro Waschtisch-, Bidetarmaturen H2365, H2363 bis Bj.2009</li> <li>• ø: 35 mm</li> <li>• Ref.-Nr.: H960468NU</li> </ul> <p>Bestell-Nr. €/Stück <b>93 983 28 *</b></p>	
 <ul style="list-style-type: none"> <li>• Passend für Serie Shogun, Viela, Retro Küchenarmaturen</li> <li>• ø: 38 mm</li> <li>• Ref.-Nr.: B961491NU</li> </ul> <p>Bestell-Nr. €/Stück <b>93 161 44 *</b></p>	 <ul style="list-style-type: none"> <li>• Passend für Waschtischmischer Cerafine D, Bestell-Nr.: 93 172 17 und Cerafine O, Bestell-Nr.: 93 172 23-25</li> <li>• Ref.-Nr.: A861397NU</li> </ul> <p>Bestell-Nr. €/Stück <b>93 175 05 *</b></p>	 <ul style="list-style-type: none"> <li>• Passend für Serie Neon Thermostate A5576</li> <li>• Ref.-Nr.: A962568NU</li> </ul> <p>Bestell-Nr. €/Stück <b>93 161 46 *</b></p>	
 <ul style="list-style-type: none"> <li>• Passend für Serie Flow</li> <li>• ø: 38 mm</li> <li>• Ref.-Nr.: A861156NU</li> </ul> <p>Bestell-Nr. €/Stück <b>93 161 43 *</b></p>			

**Thermostatkartuschen**

 <ul style="list-style-type: none"> <li>• Passend für UP-Thermostate A4721AA, A4891AA, A5773AA, A4294AA</li> <li>• DN 20 (3/4")</li> <li>• Ref.-Nr.: A963564NU</li> </ul> <p>Bestell-Nr. €/Stück <b>93 983 22 *</b></p>	 <ul style="list-style-type: none"> <li>• Passend für Ceratherm (Bestell-Nr.: 93 171 32, 93 171 33, 93 171 34)</li> <li>• Ref.-Nr.: A861371NU</li> </ul> <p>Bestell-Nr. €/Stück <b>93 172 65 *</b></p>	 <ul style="list-style-type: none"> <li>• Passend für Serie Idealux Junior UP bis 02/1995</li> <li>• DN 20 (3/4")</li> <li>• Ref.-Nr.: A960352NU</li> </ul> <p>Bestell-Nr. €/Stück <b>93 942 36 *</b></p>	 <ul style="list-style-type: none"> <li>• Passend für Serie Idealux UP-Thermostat A5410/5330 bis 02/1995</li> <li>• Ref.-Nr.: A960478NU</li> </ul> <p>Bestell-Nr. €/Stück <b>93 052 69 *</b></p>
 <ul style="list-style-type: none"> <li>• Passend für Serie Idealmix</li> <li>• Ref.-Nr.: A960351NU</li> </ul> <p>Bestell-Nr. €/Stück <b>93 942 60 *</b></p>	 <ul style="list-style-type: none"> <li>• Passend für Serie Idealtherm AP/UP ab 03/1995</li> <li>• Ref.-Nr.: A962229NU</li> </ul> <p>Bestell-Nr. €/Stück <b>93 052 70 *</b></p>	 <ul style="list-style-type: none"> <li>• Passend für Serie Idealux Junior</li> <li>• Ref.-Nr.: A962592NU</li> </ul> <p>Bestell-Nr. €/Stück <b>93 942 26 *</b></p>	

## Oberteile



- Passend für Serie Meloh
- Blau
- DN 10 (3/8")
- Ref.-Nr.: B964783AA

Bestell-Nr. €/Stück  
**93 983 89** \*



- Passend für Serie Meloh
- Rot
- DN 10 (3/8")
- Ref.-Nr.: B964785AA

Bestell-Nr. €/Stück  
**93 983 90** \*



- Passend für Serie Dualux
- Rot
- DN 15 (1/2")
- Ref.-Nr.: A960938NU

Bestell-Nr. €/Stück  
**93 942 71** \*



- Passend für Serie Dualux
- Blau
- DN 15 (1/2")
- Ref.-Nr.: A960939NU

Bestell-Nr. €/Stück  
**93 942 72** \*



- Passend für Serie Alpha neu ab 03/2001
- DN 15 (1/2")
- Bund 9,3
- Ref.-Nr.: A963317NU

Bestell-Nr. €/Stück  
**93 941 94** \*



- Passend für Wandeinbauventil A4656AA
- DN 20 (3/4")
- Ref.-Nr.: A963284NU

Bestell-Nr. €/Stück  
**93 942 30** \*



- DN 15 (1/2")
- Keramik
- Ref.-Nr.: A961233NU

Bestell-Nr. €/Stück  
**93 942 31** \*



- Passend für Serie Celia UP-Wand-Waschtischmischer 3477AA
- DN 15 (1/2")
- Komplet
- Ref.-Nr.: A963033NU

Bestell-Nr. €/Stück  
**93 983 58** \*



- Passend für Serie Oriental
- Linksschließend
- DN 15 (1/2")
- Ref.-Nr.: H960136NU

Bestell-Nr. €/Stück  
**93 942 46** \*



- Passend für Serie Oriental
- Rechtsschließend
- DN 15 (1/2")
- Ref.-Nr.: H960104NU

Bestell-Nr. €/Stück  
**93 942 69** \*



- DN 15 (1/2")
- Rot
- Ohne Sieb
- Ref.-Nr.: A963003NU

Bestell-Nr. €/Stück  
**93 941 99** \*



- DN 15 (1/2")
- Blau
- Ohne Schraube
- Ref.-Nr.: A963004NU

Bestell-Nr. €/Stück  
**93 983 69** \*



- Rechtsschließend
- DN 15 (1/2")
- Ref.-Nr.: A962336NU

Bestell-Nr. €/Stück  
**93 983 61** \*



- DN 10 (3/8") mit Vierkant
- Ref.-Nr.: A860106NU

Bestell-Nr. €/Stück  
**93 942 63** \*



- Passend für Unterputz Ventile
- Komplet
- DN 15 (1/2")
- Ref.-Nr.: A961214NU

Bestell-Nr. €/Stück  
**93 942 70** \*



- DN 15 (1/2")
- Ref.-Nr.: A961225NU

Bestell-Nr. €/Stück  
**93 983 59** \*



- DN 20 (3/4")
- Ref.-Nr.: A961839NU

Bestell-Nr. €/Stück  
**93 983 52** \*



- Passend für Brausesystem Ceratherm 25, 50, 100 (Bestell-Nr.: 93 172 35-37)
- Ref.-Nr.: A861375 NU

Bestell-Nr. €/Stück  
**93 175 06** \*



- Passend für Serie Idealtherm A2353, A2326, A2184, A2185
- DN 15 (1/2")
- Mengenregelung
- 180° links
- Ref.-Nr.: A963400NU

Bestell-Nr. €/Stück  
**93 066 95** \*



- Passend für Ceratherm (Bestell-Nr.: 93 171 32, 93 171 33, 93 171 34)
- DN 15 (1/2")
- Ref.-Nr.: A861245NU

Bestell-Nr. €/Stück  
**93 172 64** \*

## Brauseleiter chrom



- Passend für Serie Celia
- ø: 18 mm
- Ref.-Nr.: A960989AA

Bestell-Nr. €/Stück  
**93 983 34** \*



- Passend für Serie Idealrain Pro
- ø 20,6 mm
- Ref.-Nr.: B961024AA

Bestell-Nr. €/Stück  
**93 983 56** \*



- Passend für Brausestange D18
- ø: 18 mm
- Ref.-Nr.: H960536AA

Bestell-Nr. €/Stück  
**93 983 36** \*

**Brauseschläuche / Druckschläuche**



- Brauseschlauch**
- Farbe: Gold
  - Länge: 1500 mm
  - 1/2" x 1/2"
  - Ref.-Nr.: H960652A4

Bestell-Nr. €/Stück  
**93 941 77** \*

- Brauseschlauch**
- Farbe: Edelmessing
  - Länge: 1500 mm
  - 1/2" x 1/2"
  - Ref.-Nr.: H960652A9

Bestell-Nr. €/Stück  
**93 941 81** \*



- Schlupfbrauseschlauch**
- Passend für Wannenrandarmatur Jado
  - Länge: 1750 mm
  - G 1/2" x M 15 x 1
  - Ref.-Nr.: H960440AA

Bestell-Nr. €/Stück  
**93 983 33** \*



- Brauseschlauch**
- Passend für Serie CeraSprint A5727AA
  - G 1/2"
  - M 15 x 1-1,5M-MG
  - Ref.-Nr.: A963699NU

Bestell-Nr. €/Satz  
**93 983 40** \*



- Brauseschlauch**
- Farbe: Chrom
  - Länge: 1500 mm
  - G 1/2" x 1/2"
  - Ref.-Nr.: A961820AA

Bestell-Nr. €/Stück  
**93 983 45** \*



- Brauseschlauch**
- Passend für Serie CeraMix Blue Lift A5654AA ab Bj. 01/2011
  - G 1/2", M15 x 1000 mm
  - Ref.-Nr.: A963807NU

Bestell-Nr. €/Stück  
**93 983 48** \*



- Brauseschlauch**
- Passend für Ceramix/Cera L / GL
  - Länge: 1500 mm
  - DN 15 (1/2") x M 15 x 1
  - Ref.-Nr.: B964682AA

Bestell-Nr. €/Stück  
**93 167 55** \*



- Brauseschlauch**
- Passend für Ceramix Lift (alt)
  - Länge: 1000 mm
  - DN 15 (1/2")
  - M 15 x 1
  - Ref.-Nr.: A962681NU

Bestell-Nr. €/Stück  
**93 942 68** \*



- Druckschlauch**
- DN 10 (3/8") x M 10 x 1-445
  - Ref.-Nr.: A963600NU

Bestell-Nr. €/Stück  
**93 983 85** \*



- Druckschlauch**
- DN 10 (3/8") x M 10 x 1
  - Ref.-Nr.: A963305NU

Bestell-Nr. €/Stück  
**93 983 94** \*



- Anschlussschlauch**
- ET Flex-Set HD
  - 7402/7502/OV/SUB/Vito
  - Ref.-Nr.: A860038NU

Bestell-Nr. €/Set  
**93 983 70** \*

**Handbrausen**



- Chrom
- DN 15 (1/2")
- Ref.-Nr.: B964678AA

Bestell-Nr. €/Stück  
**93 983 31** \*



- Passend für Serie Ceramix Combi
- Chrom
- DN 15 (1/2")
- Ref.-Nr.: A960910AA

Bestell-Nr. €/Stück  
**93 941 63** \*



- Passend für Serie Meloh, Memixa, Memixaplus Küchenarmatur Niederdruck
- Chrom
- DN 15 (1/2")
- Ref.-Nr.: A962148AA

Bestell-Nr. €/Stück  
**93 052 75** \*



- Passend für Serie Kont, Amica Hochdruck
- Chrom
- DN 15 (1/2")
- Ref.-Nr.: A860005AA

Bestell-Nr. €/Stück  
**93 942 20** \*



- Passend für Serie Ceramix Lift bis 04/2000
- Chrom
- DN 15 (1/2")
- Ref.-Nr.: A962682AA

Bestell-Nr. €/Stück  
**93 942 42** \*



- Passend für Serie Ceramix Lift
- Chrom
- DN 15 (1/2")
- Ref.-Nr.: A963818AA

Bestell-Nr. €/Stück  
**93 983 60** \*

**Spülbrausen**



- Passend für A1521
- Ref.-Nr.: A963747AA

Bestell-Nr. €/Stück  
**93 942 04 \***



- Passend für Serie Ceramix  
Küchenarmatur ausziehbar
- Ref.-Nr.: A962670NU

Bestell-Nr. €/Stück  
**93 942 13 \***

**Dichtungen**



- Passend für Kartusche A961710NU
- ø: 53 mm
- Ref.-Nr.: A961153NU

Bestell-Nr. €/Set  
**93 941 88 \***

- Passend für Armaturen A912644
- Ref.-Nr.: A961182NU

Bestell-Nr. €/Satz  
**93 941 89 \***

- Passend für Serie  
Ceraplan Slimline
- Ref.-Nr.: B964575NU

Bestell-Nr. €/Set  
**93 984 15 \***



- Passend für Serie Meloh Küchenarmatur
- O Ringe
- EHM
- Ref.-Nr.: A860184NU

Bestell-Nr. €/Set  
**93 942 19 \***

- Passend für Küchenarmaturen
- ø: 40 x 2,5 mm/40 x 3 mm
- Ref.-Nr.: A860185NU

Bestell-Nr. €/Set  
**93 942 74 \***



- Passend für Mehrwegschtaltung A6325,  
A2394
- 37,77 x 2,62 mm
- Ref.-Nr.: A962574NU

Bestell-Nr. €/Stück  
**93 984 19 \***

- Passend für Serie Jado Glance  
Wannenarmatur A4340
- Ref.-Nr.: A860604NU

Bestell-Nr. €/Stück  
**93 983 99 \***

- 37,77 x 2,62 mm
- Ref.-Nr.: A860607NU

Bestell-Nr. €/Stück  
**93 984 00 \***



- Passend für Serie Ceramix Junior
- ø: 32 x 2 mm
- Ref.-Nr.: A961793NU

Bestell-Nr. €/Satz  
**93 941 84 \***

- Passend für diverse Armaturen
- 2 x A912663
- Ref.-Nr.: A961338NU

Bestell-Nr. €/Satz  
**93 942 02 \***

- Passend für Serie Ceramix Junior
- Auslauf A1540
- Ref.-Nr.: A961210NU

Bestell-Nr. €/Satz  
**93 942 65 \***



- Passend für A1520 / A1530  
ab 1980 bis 1983
- Ref.-Nr.: A961176NU

Bestell-Nr. €/Set  
**93 942 61 \***



- Passend für Kartuschen A5410,  
A5814 + A5310
- Ref.-Nr.: A960436NU

Bestell-Nr. €/Set  
**93 942 12 \***



- Passend für Tank-Ablaufgarnituren  
ab 1982
- Maße: 74 x 22 x 2 mm
- Ref.-Nr.: A961145NU
- VPE = 2 Stück

Bestell-Nr. €/Satz  
**93 983 64 \***



- Passend für Küchenarmaturen  
mit schwenkbarem Auslauf
- O-Ringe und Gleitringe
- Ref.-Nr.: A963553NU

Bestell-Nr. €/Set  
**93 941 68 \***



- Passend für Serie Jado Glance Waschtisch-,  
Badewannenarmatur A5337AA,  
A5333, A5340, A5330AA
- Ref.-Nr.: A860601NU

Bestell-Nr. €/Stück  
**93 983 98 \***



- Passend für Serie A2170AA, A2711AA,  
A2712AA, A2713
- Dichtungsset zu Einsatzstück
- Ref.-Nr.: A961459NU

Bestell-Nr. €/Satz  
**93 942 41 \***



- Passend für Küchenarmaturen
- Ref.-Nr.: B960784NU

Bestell-Nr. €/Set  
**93 984 02 \***



- Passend für Serie Europa  
Küchenarmatur
- Ref.-Nr.: B960231NU

Bestell-Nr. €/Set  
**93 942 51 \***



- Passend für Kartusche alt A960463NU
- Ref.-Nr.: A961155NU

Bestell-Nr. €/Set  
**93 942 44 \***



- Passend für Kartusche A962552NU
- Ref.-Nr.: A961151NU

Bestell-Nr. €/Set  
**93 941 97 \***



- 7 x 2 mm
- Ref.-Nr.: B960230NU

Bestell-Nr. €/Satz  
**93 984 11 \***



- 47,35 x 1,78 mm
- Ref.-Nr.: A963526NU

Bestell-Nr. €/Satz  
**93 984 17 \***



- Passend für diverse UP Rosetten
- Ref.-Nr.: A961636NU

Bestell-Nr. €/Stück  
**93 942 47 \***



**Griffe und Zubehör**

 <p><b>Klinik-Hebel</b> • Passend für Serie Ceramix/Cerafit • Ref.-Nr.: A960745AA</p> <table border="1"> <thead> <tr> <th>Bestell-Nr.</th> <th>€/Stück</th> </tr> </thead> <tbody> <tr> <td>93 983 32</td> <td>*</td> </tr> </tbody> </table>	Bestell-Nr.	€/Stück	93 983 32	*	 <p><b>Griffhebel</b> • Passend für Serie Joystick • Ref.-Nr.: A961322AA</p> <table border="1"> <thead> <tr> <th>Bestell-Nr.</th> <th>€/Stück</th> </tr> </thead> <tbody> <tr> <td>93 983 74</td> <td>*</td> </tr> </tbody> </table>	Bestell-Nr.	€/Stück	93 983 74	*	 <p><b>Griff Glance</b> • Passend für Serie Jado • Ref.-Nr.: A860602AA</p> <table border="1"> <thead> <tr> <th>Bestell-Nr.</th> <th>€/Stück</th> </tr> </thead> <tbody> <tr> <td>93 983 81</td> <td>*</td> </tr> </tbody> </table>	Bestell-Nr.	€/Stück	93 983 81	*	 <p><b>Griff</b> • Passend für Serie Ceramix No. 1 • Ref.-Nr.: A960754AA</p> <table border="1"> <thead> <tr> <th>Bestell-Nr.</th> <th>€/Stück</th> </tr> </thead> <tbody> <tr> <td>93 067 00</td> <td>*</td> </tr> </tbody> </table>	Bestell-Nr.	€/Stück	93 067 00	*
Bestell-Nr.	€/Stück																		
93 983 32	*																		
Bestell-Nr.	€/Stück																		
93 983 74	*																		
Bestell-Nr.	€/Stück																		
93 983 81	*																		
Bestell-Nr.	€/Stück																		
93 067 00	*																		
 <p><b>Griff Ceramix Classic</b> • Passend für Serie Ceramix Classic • Ref.-Nr.: A960807AA</p> <table border="1"> <thead> <tr> <th>Bestell-Nr.</th> <th>€/Stück</th> </tr> </thead> <tbody> <tr> <td>93 983 46</td> <td>*</td> </tr> </tbody> </table>	Bestell-Nr.	€/Stück	93 983 46	*	 <p><b>Griff</b> • Passend für Serie Jado Bedienelement • Ref.-Nr.: H960086AA</p> <table border="1"> <thead> <tr> <th>Bestell-Nr.</th> <th>€/Stück</th> </tr> </thead> <tbody> <tr> <td>93 983 43</td> <td>*</td> </tr> </tbody> </table>	Bestell-Nr.	€/Stück	93 983 43	*	 <p><b>Mengenregelgriff</b> • Passend für Serie Ceratherm 200 A962362LJ • Inkl. Griffkappe und Griffschraube M4 • Ref.-Nr.: A960835AA</p> <table border="1"> <thead> <tr> <th>Bestell-Nr.</th> <th>€/Stück</th> </tr> </thead> <tbody> <tr> <td>93 942 14</td> <td>*</td> </tr> </tbody> </table>		Bestell-Nr.	€/Stück	93 942 14	*				
Bestell-Nr.	€/Stück																		
93 983 46	*																		
Bestell-Nr.	€/Stück																		
93 983 43	*																		
Bestell-Nr.	€/Stück																		
93 942 14	*																		
 <p><b>Mengenregelgriff</b> • Passend für Serie Idealux bis 02/1995 • Ref.-Nr.: A961697AA</p> <table border="1"> <thead> <tr> <th>Bestell-Nr.</th> <th>€/Stück</th> </tr> </thead> <tbody> <tr> <td>93 942 55</td> <td>*</td> </tr> </tbody> </table>	Bestell-Nr.	€/Stück	93 942 55	*	 <p><b>Mengenregelgriff</b> • Passend für Serie Ceratherm 100 • Ref.-Nr.: A960833AA</p> <table border="1"> <thead> <tr> <th>Bestell-Nr.</th> <th>€/Stück</th> </tr> </thead> <tbody> <tr> <td>93 983 55</td> <td>*</td> </tr> </tbody> </table>	Bestell-Nr.	€/Stück	93 983 55	*	 <p><b>Temperaturgriff</b> • Passend für Serie Ceratherm 200 • Inkl. Griffkappe • Chrom • Ref.-Nr.: A960836AA</p> <table border="1"> <thead> <tr> <th>Bestell-Nr.</th> <th>€/Stück</th> </tr> </thead> <tbody> <tr> <td>93 942 01</td> <td>*</td> </tr> </tbody> </table>		Bestell-Nr.	€/Stück	93 942 01	*				
Bestell-Nr.	€/Stück																		
93 942 55	*																		
Bestell-Nr.	€/Stück																		
93 983 55	*																		
Bestell-Nr.	€/Stück																		
93 942 01	*																		
 <p><b>Mengenregelgriff</b> • Passend für Serie Ceratherm 50 • Ref.-Nr.: A962233AA</p> <table border="1"> <thead> <tr> <th>Bestell-Nr.</th> <th>€/Stück</th> </tr> </thead> <tbody> <tr> <td>93 983 68</td> <td>*</td> </tr> </tbody> </table>	Bestell-Nr.	€/Stück	93 983 68	*	 <p><b>Temperaturgriff</b> • Passend für Serie Ideal Standard Itherm-Jun • Ref.-Nr.: A963506AA</p> <table border="1"> <thead> <tr> <th>Bestell-Nr.</th> <th>€/Stück</th> </tr> </thead> <tbody> <tr> <td>93 983 71</td> <td>*</td> </tr> </tbody> </table>	Bestell-Nr.	€/Stück	93 983 71	*	 <p><b>Temperaturgriff</b> • Passend für UP-Armaturen • Ref.-Nr.: A963571AA</p> <table border="1"> <thead> <tr> <th>Bestell-Nr.</th> <th>€/Stück</th> </tr> </thead> <tbody> <tr> <td>93 942 45</td> <td>*</td> </tr> </tbody> </table>		Bestell-Nr.	€/Stück	93 942 45	*				
Bestell-Nr.	€/Stück																		
93 983 68	*																		
Bestell-Nr.	€/Stück																		
93 983 71	*																		
Bestell-Nr.	€/Stück																		
93 942 45	*																		
 <p><b>Griffaufnahme</b> • Passend für Serie New Haven Waschtischmischer • Ref.-Nr.: H960383AA</p> <table border="1"> <thead> <tr> <th>Bestell-Nr.</th> <th>€/Stück</th> </tr> </thead> <tbody> <tr> <td>93 983 72</td> <td>*</td> </tr> </tbody> </table>	Bestell-Nr.	€/Stück	93 983 72	*	 <p><b>Griffaufnahme</b> • Passend für Thermostate und Mehrwegumschaltung • Ref.-Nr.: A963432NU</p> <table border="1"> <thead> <tr> <th>Bestell-Nr.</th> <th>€/Stück</th> </tr> </thead> <tbody> <tr> <td>93 942 43</td> <td>*</td> </tr> </tbody> </table>	Bestell-Nr.	€/Stück	93 942 43	*	 <p><b>Griffkappe</b> • Grau, Ral 7016 • Ref.-Nr.: A962362LJ</p> <table border="1"> <thead> <tr> <th>Bestell-Nr.</th> <th>€/Stück</th> </tr> </thead> <tbody> <tr> <td>93 941 80</td> <td>*</td> </tr> </tbody> </table>		Bestell-Nr.	€/Stück	93 941 80	*				
Bestell-Nr.	€/Stück																		
93 983 72	*																		
Bestell-Nr.	€/Stück																		
93 942 43	*																		
Bestell-Nr.	€/Stück																		
93 941 80	*																		
 <p><b>Griffstopfen</b> • Passend für diverse Armaturen • Chrom • Ref.-Nr.: A961157AA</p> <table border="1"> <thead> <tr> <th>Bestell-Nr.</th> <th>€/Stück</th> </tr> </thead> <tbody> <tr> <td>93 942 37</td> <td>*</td> </tr> </tbody> </table>	Bestell-Nr.	€/Stück	93 942 37	*	 <p><b>Verschlusskappe</b> • Dekor Active • Ref.-Nr.: B960473AA</p> <table border="1"> <thead> <tr> <th>Bestell-Nr.</th> <th>€/Stück</th> </tr> </thead> <tbody> <tr> <td>93 984 06</td> <td>*</td> </tr> </tbody> </table>	Bestell-Nr.	€/Stück	93 984 06	*	 <p><b>Verschlusskappe</b> • Rot/Blau • Ref.-Nr.: A963054NU</p> <table border="1"> <thead> <tr> <th>Bestell-Nr.</th> <th>€/Stück</th> </tr> </thead> <tbody> <tr> <td>93 984 01</td> <td>*</td> </tr> </tbody> </table>		Bestell-Nr.	€/Stück	93 984 01	*				
Bestell-Nr.	€/Stück																		
93 942 37	*																		
Bestell-Nr.	€/Stück																		
93 984 06	*																		
Bestell-Nr.	€/Stück																		
93 984 01	*																		
 <p><b>Abdeckkappe</b> • Grau, Ral 7016 • Temperaturgriff • Ref.-Nr.: A961951NU</p> <table border="1"> <thead> <tr> <th>Bestell-Nr.</th> <th>€/Stück</th> </tr> </thead> <tbody> <tr> <td>93 942 23</td> <td>*</td> </tr> </tbody> </table>	Bestell-Nr.	€/Stück	93 942 23	*	 <p><b>Griffschraube</b> • Passend für Ideal Standard Mehrwegschaltung A6325, A2394 • M 4 x 23,5 mm • Ref.-Nr.: A962998NU • VPE = 2 Stück</p> <table border="1"> <thead> <tr> <th>Bestell-Nr.</th> <th>€/VPE</th> </tr> </thead> <tbody> <tr> <td>93 942 18</td> <td>*</td> </tr> </tbody> </table>		Bestell-Nr.	€/VPE	93 942 18	*									
Bestell-Nr.	€/Stück																		
93 942 23	*																		
Bestell-Nr.	€/VPE																		
93 942 18	*																		

**Rosetten**

 <p>• Passend für Serie Ceramix No.1 ab 1983 bis 07/1996 • UP Brause • Komplet • Ref.-Nr.: A960923AA</p> <table border="1"> <thead> <tr> <th>Bestell-Nr.</th> <th>€/Stück</th> </tr> </thead> <tbody> <tr> <td>93 941 57</td> <td>*</td> </tr> </tbody> </table>	Bestell-Nr.	€/Stück	93 941 57	*	 <p>• Chrom • Ref.-Nr.: A961147AA</p> <table border="1"> <thead> <tr> <th>Bestell-Nr.</th> <th>€/Stück</th> </tr> </thead> <tbody> <tr> <td>93 983 63</td> <td>*</td> </tr> </tbody> </table>	Bestell-Nr.	€/Stück	93 983 63	*	 <p><b>Rosettenhalter-Set</b> • Ref.-Nr.: A962107NU</p> <table border="1"> <thead> <tr> <th>Bestell-Nr.</th> <th>€/Set</th> </tr> </thead> <tbody> <tr> <td>93 983 88</td> <td>*</td> </tr> </tbody> </table>	Bestell-Nr.	€/Set	93 983 88	*
Bestell-Nr.	€/Stück													
93 941 57	*													
Bestell-Nr.	€/Stück													
93 983 63	*													
Bestell-Nr.	€/Set													
93 983 88	*													

## Umsteller



- Passend für Serie Dualux
  - Komplett
  - Ref.-Nr.: A961192AA
- |                  |         |
|------------------|---------|
| Bestell-Nr.      | €/Stück |
| <b>93 941 82</b> | *       |

- Passend für Serie Dualux
  - Verlängerung
  - 20 mm
  - Ref.-Nr.: A962660AA
- |                  |         |
|------------------|---------|
| Bestell-Nr.      | €/Stück |
| <b>93 941 96</b> | *       |

- Passend für Serie Cerafit
  - Komplett
  - Ref.-Nr.: A961167AA
- |                  |         |
|------------------|---------|
| Bestell-Nr.      | €/Stück |
| <b>93 941 69</b> | *       |

- Passend für Serie Ceramix
  - UP 102 mm
  - Ref.-Nr.: A963337AA
- |                  |         |
|------------------|---------|
| Bestell-Nr.      | €/Stück |
| <b>93 942 17</b> | *       |



- Passend für Serie Ceratop Thermostat
  - Komplett
  - Ref.-Nr.: A961166AA
- |                  |         |
|------------------|---------|
| Bestell-Nr.      | €/Stück |
| <b>93 941 85</b> | *       |

- Passend für A2800, A2860
  - Komplett
  - Ref.-Nr.: A961190AA
- |                  |         |
|------------------|---------|
| Bestell-Nr.      | €/Stück |
| <b>93 941 86</b> | *       |

- Passend für Serie Junior Badearmatur bis 12/1989
  - Chrom
  - Ref.-Nr.: A960575AA
- |                  |         |
|------------------|---------|
| Bestell-Nr.      | €/Stück |
| <b>93 941 95</b> | *       |



- Passend für Serie Ceramix No. 1 ab 07/1990 bis 04/2000
  - Komplett
  - Ref.-Nr.: A963336AA
- |                  |         |
|------------------|---------|
| Bestell-Nr.      | €/Stück |
| <b>93 942 58</b> | *       |



- Passend für Serie Active, Ceratop, Tonic, Ceramix, Cerafit, Cerasprint UP-Wannenmischer
  - Automatik
  - Ref.-Nr.: A963443NU
- |                  |         |
|------------------|---------|
| Bestell-Nr.      | €/Stück |
| <b>93 942 64</b> | *       |



- Passend für Serie Active
  - Automatik
  - Ref.-Nr.: B960167AA
- |                  |         |
|------------------|---------|
| Bestell-Nr.      | €/Stück |
| <b>93 942 67</b> | *       |



- Passend für Serie Ovatio
  - Chrom
  - Ref.-Nr.: A860064AA
- |                  |         |
|------------------|---------|
| Bestell-Nr.      | €/Stück |
| <b>93 983 25</b> | *       |



- Komplett
  - Ref.-Nr.: A960316NU
- |                  |         |
|------------------|---------|
| Bestell-Nr.      | €/Stück |
| <b>93 983 42</b> | *       |



- Passend für Thermostate
  - 20 mm
  - UP Bausatz 2
  - Ref.-Nr.: A963434NU
- |                  |         |
|------------------|---------|
| Bestell-Nr.      | €/Stück |
| <b>93 941 59</b> | *       |



- Passend für UP-Badearmaturen
  - UP Bausatz 1
  - Ref.-Nr.: A963542NU
- |                  |         |
|------------------|---------|
| Bestell-Nr.      | €/Stück |
| <b>93 052 44</b> | *       |

## Verlängerungen



- Passend für UP-Brausearmaturen
  - Ref.-Nr.: A963541NU
- |                  |       |
|------------------|-------|
| Bestell-Nr.      | €/Set |
| <b>93 052 45</b> | *     |



- Passend für Ideal Standard A3502
  - 20 mm
  - Chrom
  - Ref.-Nr.: A961168AA
- |                  |       |
|------------------|-------|
| Bestell-Nr.      | €/Set |
| <b>93 983 54</b> | *     |



- Passend für UP-Grundkörper EasyBox
  - 40 mm
  - Ref.-Nr.: A962476NU
- |                  |       |
|------------------|-------|
| Bestell-Nr.      | €/Set |
| <b>93 984 96</b> | *     |



- Passend für Serie Archimodule
  - 15 mm für Mengengriff
  - Ref.-Nr.: A963738NU
- |                  |       |
|------------------|-------|
| Bestell-Nr.      | €/Set |
| <b>93 983 24</b> | *     |



- Chrom
  - Ref.-Nr.: A963849AA
- |                  |         |
|------------------|---------|
| Bestell-Nr.      | €/Stück |
| <b>93 983 83</b> | *       |

## WS i-BOXX® 72 HR Strahlregler-Set Sanitär



### 23-teilig

#### bestehend aus:

#### • WS i-BOXX® 72 HR + Insetboxen

- 1 x Red.-Stück M22 x 1 IG x 1/2" AG
- 1 x Red.-Stück M4 x 1 AG x 3/4" AG
- 1 x Red.-Stück M28 x 1 AG x 3/4" AG
- 1 x Red.St. M22 x 1AG/M24 x 1AG
- 1 x Sonder-Strahlregler M18 x 1 AG
- 1 x Sonder-Strahlregler M18 x 1 IG
- 1 x Sonder-Strahlregler M16 x 1 IG, ø 17,6 mm
- 1 x Sonder-Strahlregler M16 x 1 IG, ø 19 mm
- 1 x Perlatorschlauch M22 x 1 IG, chr.
- 1 x Perlatorschlauch M22 x 1 IG, weiß
- 1 x Kugelgelenk mit Luftsprudler M28 x 1 AG
- 1 x Kugelgelenk mit Luftsprudler M24 x 1 AG

- 1 x Kugelgelenk mit Luftsprudler M22 x 1 IG
- 1 x KLUDI Cache-Perlator
- 1 x VPE (10 Stück) Strahlregler M28 x 1 AG
- 1 x VPE (10 Stück) Strahlregler M22 x 1 IG
- 1 x VPE (10 Stück) Strahlregler M24 x 1 AG
- 1 x VPE (10 Stück) Strahlregler M22 x 1 IG, ND
- 1 x VPE (10 Stück) Strahlregler M24 x 1 AG, ND
- 1 x VPE (10 Stück) Perlator Neoperl SSR 7°
- 1 x Armaturenfett
- 1 x Perlatorschlüssel GROHE
- 1 x Perlatorschlüssel

Bestell-Nr.	€/Stück
<b>93 918 93</b>	*

**Strahlregler / Kugelgelenke**



- M 21,5 x 1
- Mit Schlüssel
- Ref.-Nr.: A962043NU



Bestell-Nr. €/Stück  
**93 983 84** \*



- Passend für Serie Active  
Küchenarmatur B8084AA
- TT V-M16 5X
- Mit Schlüssel
- Ref.-Nr.: B960497NU



Bestell-Nr. €/Stück  
**93 984 14** \*



- M 24 x 1
- Mit Schlüssel
- Ref.-Nr.: A961396NU



Bestell-Nr. €/Stück  
**93 983 86** \*



- Passend für Waschtischarmatur  
H2432AA
- Chrom
- Ref.-Nr.: H960386AA

Bestell-Nr. €/Stück  
**93 983 50** \*



- Passend für Serie Jado IQ Armaturen  
H2018AA, H2036HA, H2063AA
- M 17 x 1
- Chrom
- Ref.-Nr.: A96147AA



Bestell-Nr. €/Stück  
**93 983 47** \*



- Passend für Serie Active
- M 21,5 x 1
- Ref.-Nr.: B960366NU

Bestell-Nr. €/Stück  
**93 907 45** \*



- M 24 x 1
- Chrom
- Ref.-Nr.: A960321AA

Bestell-Nr. €/Stück  
**93 983 92** \*



- M 24 x 1
- Ref.-Nr.: A960386NU

Bestell-Nr. €/Stück  
**93 983 95** \*

- M 24 x 1
- Ref.-Nr.: A962470NU

Bestell-Nr. €/Stück  
**93 983 87** \*



**Kugelgelenk**

- M 18 x 1 mm
- Chrom
- Ref.-Nr.: A960019AA

Bestell-Nr. €/Stück  
**93 942 39** \*

**Kugelgelenk**

- M 24 x 1
- Ref.-Nr.: A960063AA

Bestell-Nr. €/Stück  
**93 942 06** \*

**Diverse Ersatzteile**



**Rohrauslauf Spezialarmaturen**

- Mit Handschutz
- DN 15 (1/2") Anschluss
- Chrom
- Ausladung: 200 mm
- Ref.-Nr.: B960076AA

Bestell-Nr. €/Stück  
**93 983 73** \*



**Rohrauslauf Spezialarmaturen**

- DN 15 (1/2") Anschluss
- Chrom
- Ausladung: 250 mm
- Ref.-Nr.: B960073AA

Bestell-Nr. €/Stück  
**93 983 77** \*



**Rohrauslauf Meloh**

- DN 15 (1/2") Anschluss
- Chrom
- Ausladung: 160 mm
- Ref.-Nr.: B960070AA

Bestell-Nr. €/Stück  
**93 983 75** \*



**Rohrauslauf Meloh**

- DN 15 (1/2") Anschluss
- Chrom
- Ausladung: 250 mm
- Ref.-Nr.: B960077AA

Bestell-Nr. €/Stück  
**93 983 76** \*



**Kupferrohr Meloh, chrom, DN 15 (1/2")**

- Länge: 500 mm
- ø: 12 mm

• Ref.-Nr.: B964804AA  
Bestell-Nr. €/Stück  
**93 983 65** \*

- Länge: 500 mm
- ø: 16 mm

• Ref.-Nr.: B964808AA  
Bestell-Nr. €/Stück  
**93 983 67** \*

- Länge: 1000 mm
- ø: 16 mm

• Ref.-Nr.: B964810AA  
Bestell-Nr. €/Stück  
**93 983 51** \*



**Ab- und Überlaufgarnitur**

- Passend für diverse Armaturen

- Komplet
- Kelch poliert
- Ref.-Nr.: A962991AA

Bestell-Nr. €/Stück  
**93 942 34** \*



**Ab- und Überlaufgarnitur**

- Passend für Serie Ceramix, Cerasprint  
neu Waschtisch- und Bidetarmatur

- DN 32 (1 1/4")
- Komplet
- Ref.-Nr.: A961230AA

Bestell-Nr. €/Stück  
**93 067 08** \*



**Klemmstück**

- Ref.-Nr.: A963404NU

Bestell-Nr. €/Stück  
**93 942 52** \*



**Klemmstück**

- Ref.-Nr.: A961172NU

Bestell-Nr. €/Stück  
**93 942 29** \*



**Excenterstopfen**

- Verchromt
- Universal
- Ref.-Nr.: A961226AA

Bestell-Nr. €/Stück  
**93 067 09** \*

## Diverse Ersatzteile



### Zugstange

- Passend für Serie Ceraplan, Ceraplust

- Chrom
- Ref.-Nr.: B964883AA

Bestell-Nr. €/Stück  
**93 984 12** \*



### Zugstange

- Passend für Serie Slimline

- Chrom
- Komplet
- Ref.-Nr.: B960691AA

Bestell-Nr. €/Stück  
**93 984 10** \*



### Rückflussverhinderer

- 1/2" x 1/2"
- Chrom
- Ref.-Nr.: A963287AA

Bestell-Nr. €/Stück  
**93 941 87** \*



### Zugstange

- Komplet
- Chrom
- Ref.-Nr.: A961206AA

Bestell-Nr. €/Stück  
**93 983 93** \*



### Rückschlagventil

- Passend für Serie Idealux
- Ref.-Nr.: A961704NU

Bestell-Nr. €/Stück  
**93 942 03** \*



### Rückschlagventil-Set

- Passend für diverse Armaturen
- Ref.-Nr.: A962594NU

Bestell-Nr. €/Set  
**93 942 50** \*



### Rückschlagventil Kalt

- Passend für Serie Idealtherm
- Ref.-Nr.: A961704NU

Bestell-Nr. €/Stück  
**93 941 56** \*



### Rückschlagventil Warm

- Passend für Serie Idealtherm
- Ref.-Nr.: A963430NU

Bestell-Nr. €/Stück  
**93 942 08** \*



### Seitenventil

- Passend für Serie Idealux Absperrventil
- Komplet
- Ref.-Nr.: A961008NU

Bestell-Nr. €/Stück  
**93 941 71** \*



### Geräteanschlussventil

- Passend für Serie Activa, Cerasprint
- Ref.-Nr.: A962411NU

Bestell-Nr. €/Stück  
**93 983 80** \*



### Thermisches Kopfstück

- Passend für Serie Ceratherm
- Komplet
- Ref.-Nr.: A962590NU

Bestell-Nr. €/Stück  
**93 941 75** \*



### Schlauchverschraubung

- Passend für diverse Küchenarmaturen
- Komplet
- Ref.-Nr.: A960930NU

Bestell-Nr. €/Set  
**93 942 38** \*



### Temperaturbegrenzer

- Passend für Serie Ceramix No.1
- Mit Rasterring
- Ref.-Nr.: A961615NU

Bestell-Nr. €/Stück  
**93 942 21** \*



### Temperaturbegrenzer

- Komplet
- Reduziert
- Ref.-Nr.: A963334NU

Bestell-Nr. €/Stück  
**93 942 59** \*



### Kombiventil K0282

- DN 15 (1/2") x 40 mm
- Chrom
- Ref.-Nr.: B964788AA

Bestell-Nr. €/Stück  
**93 983 57** \*



### Temperatur Verstellung

- Passend für UP-Thermostate
- Komplet
- Ref.-Nr.: A963427NU

Bestell-Nr. €/Stück  
**93 942 54** \*



### Befestigungs-Set

- Passend für Serie Cerasprint B5344AA
- Ref.-Nr.: B960232NU

Bestell-Nr. €/Set  
**93 984 13** \*



### Kreuzschlitzschraubensatz

- Passend für Rosettenbefestigung
- Chrom
- Ref.-Nr.: A961137AA

Bestell-Nr. €/Satz  
**93 984 03** \*



### Gleitring

- Passend für Serie Jado New Haven
- Ref.-Nr.: H960155NU

Bestell-Nr. €/Stück  
**93 983 82** \*



### Anschlagring

- Bis 02/1995
- Ref.-Nr.: A961696NU

Bestell-Nr. €/Stück  
**93 942 35** \*



### Fliesenausgleich

- Passend für Serie Idealrain S/M
- 8 mm
- Ref.-Nr.: B960990NU

Bestell-Nr. €/Stück  
**93 984 04** \*



### Fliesenausgleich

- Passend für Serie Idealrain L/XL
- 8 mm
- Ref.-Nr.: B960991NU

Bestell-Nr. €/Stück  
**93 984 07** \*



### Geräuschedämpfer-Set

- Passend für Serie Tendence
- Ref.-Nr.: A963524NU

Bestell-Nr. €/Set  
**93 983 91** \*







### Unterlegplatte

- Passend für Serie Cerasprint B5344AA
- ab Bj. 09/2003
- Ref.-Nr.: A962328NU



Bestell-Nr. €/Stück  
**93 984 16** \*



**Diverse Ersatzteile**

 <p><b>Siebeinsatz</b></p> <ul style="list-style-type: none"> <li>• Passend für S-Anschlüsse</li> <li>• DN 20 (3/4")</li> <li>• Ref.-Nr.: A962595NU</li> </ul> <p>Bestell-Nr. €/Stück  <b>93 941 76</b> *</p>	 <p><b>Adapter</b></p> <ul style="list-style-type: none"> <li>• Komplett</li> <li>• Rund</li> <li>• Ref.-Nr.: A964523NU</li> </ul> <p>Bestell-Nr. €/Stück  <b>93 984 08</b> *</p>	 <p><b>Verschlusschraube</b></p> <ul style="list-style-type: none"> <li>• Ref.-Nr.: A961832NU</li> </ul> <p>Bestell-Nr. €/Stück  <b>93 983 96</b> *</p>	 <p><b>Zugknopf Ceramix Classic</b></p> <ul style="list-style-type: none"> <li>• Passend für Serie Ceramix Classic</li> <li>• Ref.-Nr.: A963819AA</li> </ul> <p>Bestell-Nr. €/Stück  <b>93 984 20</b> *</p>
--	--	---	--

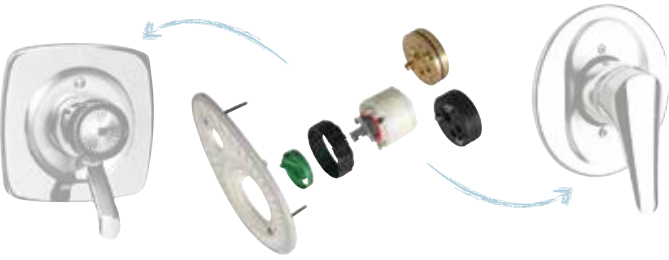
**Renovierungssets**









<ul style="list-style-type: none"> <li>• Zur nachträglichen Umrüstung von alten UP-Einhebelmischern (ab 1975 – 1996) auf aktuelle UP-Einhebelmischer</li> <li>• 1975 - 1983 mit Kartusche ø 53 mm 2 Befestigungsschrauben</li> </ul>  <p>ab 1975 - 1983</p> <p>93 052 85          Umbausatz</p> <p>ab 1984 - 1996</p> <p>93 052 29          Fertigset</p> <p>Bestell-Nr. €/Set  <b>93 052 85</b> *</p>	<ul style="list-style-type: none"> <li>• 1983 - 1996 mit Kartusche ø 47 mm 3 Befestigungsschrauben</li> <li>• Lieferung ohne Fertigset</li> </ul>  <p>ab 1975 - 1983</p> <p>93 052 84          Umbausatz</p> <p>ab 1984 - 1996</p> <p>93 052 27          Fertigset</p> <p>Bestell-Nr. €/Set  <b>93 052 84</b> *</p>
--	---

für Brausearmatur

für UP-Wannenarmaturen

**KAMO**

**Ersatzteile für Heizkreisverteiler HVE-FD / HV-FD**

 <p><b>Durchflussmesser DN 15 (1/2"), 0,3 l/min</b></p> <ul style="list-style-type: none"> <li>• Passend für KaMo: Messing- und Edelstahlverteiler HV/HVE-FD/EE</li> <li>• Ref.-Nr.: 33000761</li> </ul> <p>Bestell-Nr. €/Stück  <b>90 054 02</b> *</p>	 <p><b>Durchflussmesser einstellbar DN 15 (1/2"), 0,5 l/min</b></p> <ul style="list-style-type: none"> <li>• Passend für KaMo: Messingverteiler HV-FD/EE in Verbindung mit Anschlussnippel (Bestell-Nr.: 90 054 04), Edelstahlverteiler HVE-FD/EE in Verbindung mit Anschlussnippel (Bestell-Nr.: 90 054 03)</li> <li>• Ref.-Nr.: 33000615</li> </ul> <p>Bestell-Nr. €/Stück  <b>90 054 01</b> *</p>	 <p><b>Ventileinsatz DN 15 (1/2")</b></p> <ul style="list-style-type: none"> <li>• Passend für KaMo: Messingverteiler HV-FD (RL) in Verbindung mit Anschlussnippel (Bestell-Nr.: 90 054 06), Messingverteiler HV-FD mit 40 mm Höhe in Verbindung mit Ventileinsatz (Bestell-Nr.: 90 054 00)</li> <li>• Ref.-Nr.: 33000443</li> </ul> <p>Bestell-Nr. €/Stück  <b>90 054 00</b> *</p>
 <p><b>Regulierventil DN 15 (1/2")</b></p> <ul style="list-style-type: none"> <li>• Passend für KaMo Edelstahlverteiler HVE-FD/FI (RL) in Verbindung mit Anschlussnippel 90 054 07</li> <li>• Gesamtlänge: 38 mm</li> <li>• Ref.-Nr.: 33000442</li> </ul> <p>Bestell-Nr. €/Stück  <b>90 054 08</b> *</p>	 <p><b>Anschlussnippel DN 15 (1/2") AG x DN 20 (3/4") AG Eurokonus</b></p> <ul style="list-style-type: none"> <li>• Passend für KaMo: Edelstahlverteiler HVE-FD/EE in Verbindung mit Durchflussmesser 90 054 01</li> <li>• Gesamtlänge: 27 mm</li> <li>• Ref.-Nr.: 33000618</li> </ul> <p>Bestell-Nr. €/Stück  <b>90 054 03</b> *</p>	 <p><b>Anschlussnippel DN 15 (1/2") AG x DN 20 (3/4") AG Eurokonus</b></p> <ul style="list-style-type: none"> <li>• Passend für KaMo: HVE-FD/EE Edelstahlverteiler in Verbindung mit Ventileinsatz 90 054 00</li> <li>• Gesamtlänge: 30,9 mm</li> <li>• Ref.-Nr.: 33000771</li> </ul> <p>Bestell-Nr. €/Stück  <b>90 054 07</b> *</p>
 <p><b>Anschlussnippel DN 15 (1/2") AG x DN 20 (3/4") AG Eurokonus</b></p> <ul style="list-style-type: none"> <li>• Passend für KaMo: Messingverteiler HV-FD mit 40 mm Höhe in Verbindung mit Ventileinsatz 90 054 00</li> <li>• Gesamtlänge: 39 mm</li> <li>• Ref.-Nr.: 33000421</li> </ul> <p>Bestell-Nr. €/Stück  <b>90 054 06</b> *</p>	 <p><b>Anschlussnippel DN 15 (1/2") AG x DN 20 (3/4") AG Eurokonus</b></p> <ul style="list-style-type: none"> <li>• Passend für KaMo: Messingverteiler HV-FD (Vorlauf) in Verbindung mit Durchflussmesser 90 054 01</li> <li>• Gesamtlänge: 30,3 mm</li> <li>• Ref.-Nr.: 33000617</li> </ul> <p>Bestell-Nr. €/Stück  <b>90 054 04</b> *</p>	 <p><b>Anschlussnippel DN 15 (1/2") AG x DN 20 (3/4") AG Eurokonus</b></p> <ul style="list-style-type: none"> <li>• Passend für KaMo: Messingverteiler HV-FD mit 38,5 mm Höhe in Verbindung mit Ventileinsatz 90 054 00</li> <li>• Gesamtlänge: 38 mm</li> <li>• Ref.-Nr.: 33000555</li> </ul> <p>Bestell-Nr. €/Stück  <b>90 054 05</b> *</p>

\* Unsere tagesaktuellen Preise finden Sie auf [www.weinmann-schanz.de](http://www.weinmann-schanz.de)



**Auslaufventil mit Systemtrenner BA Typ FK 4 / Frostsichere Außenwandventile Frosti**

**Austauschkartusche**

- Passend für DN 15 (1/2") bis DN 50 (2")
- Für Figur 360 OG Fertigung 2010 bis 2014 und für Figur 367 01/02
- Ref.-Nr.: 360000100

Bestell-Nr. €/Stück  
**93 176 15** \*

**Verlängerung 30-120 mm**

- Für frostsichere Außenarmatur Figur 574 00/03/05 (ab 07/2006) DN 15 (1/2") und DN 20 (3/4")

Bestell-Nr. €/Stück  
**93 159 36** \*

**Rückflussverhinderer Ausgangsseitig**

- Passend für DN 15 (1/2") bis DN 25 (1")
- Für Figur 360 OG Fertigung 2010 bis 2014 und für Figur 367 01/02
- Ref.-Nr.: 3670200100

Bestell-Nr. €/Stück  
**93 176 16** \*

**Bediengriff abschließbar**

- Für frostsichere Außenarmatur Figur 574 00/03/05 (ab 07/2006) DN 15 (1/2") und DN 20 (3/4")

Bestell-Nr. €/Stück  
**93 176 18** \*

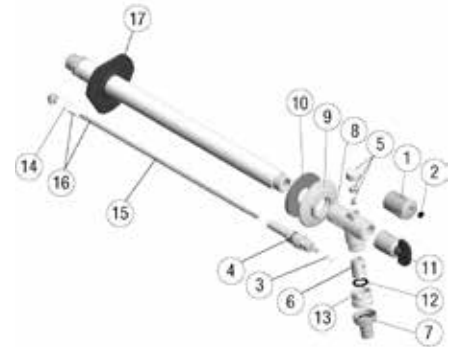

**Ersatzteile Frosti® frostsichere Außenarmatur Figur 574 00/03/05 (ab 07/2006)**

Pos.Nr.	Typ	Bestell-Nr.	€/Stück
1-3	Bediengriff komplett	<b>93 159 33</b>	*
4	Innenoberteil	<b>93 159 34</b>	*
11+3	Steckschlüsseloberteil	<b>93 176 17</b>	*
14	Kegel mit RV	<b>93 176 20</b>	*
16	Spindel mit Kegel und RV	<b>93 159 35</b>	*
o. Abb	Verlängerung 30-120 mm	<b>93 159 36</b>	*
17	Befestigungs-Set	<b>93 176 19</b>	*

**KLUDI**

**Kartuschen / Thermostatkartuschen**



**Kartusche**

- Passend für Serie Objekta-Mix, Mix, Flair, Pamela, Flair ECO, Sina Plus
- ø: 46 mm
- Nach DIN EN 817
- Ref.-Nr.: 7520100-00

Bestell-Nr. €/Stück  
**93 202 12** \*



**Kartusche**

- Passend für Serie Trendo, Midi-Mix, Komet, Scala, Logo Mix, Lara
- ø: 35 mm
- Nach DIN EN 817
- Ref.-Nr.: 7560500-00

Bestell-Nr. €/Stück  
**93 202 14** \*



**Kartusche**

- Passend für Serie Mix, Objekta Mix
- ø: 46 mm
- Nach DIN EN 817
- Bis 12/2006
- Ref.-Nr.: 7640000-00

Bestell-Nr. €/Stück  
**93 946 46** \*



**Kartusche**

- Passend für Serie Objekta-Mix New, Kido, Amphora, Flexx Boxx
- ø: 41 mm
- Nach DIN EN 817
- Ref.-Nr.: 7685600-00

Bestell-Nr. €/Stück  
**93 202 13** \*



**Kartusche**

- Passend für Serie Bingo Star, Komet, Trendo Star, Objekta Mix Niederdruck Armaturen
- ø: 35 mm
- Nach DIN EN 817
- Ref.-Nr.: 7480500-00

Bestell-Nr. €/Stück  
**93 908 05** \*



**Kartusche**

- Passend für elektrische Spültischmischer
- ø: 40 mm
- Typ E-Go
- Ref.-Nr.: 7475000-00

Bestell-Nr. €/Stück  
**93 915 63** \*



**Kartusche Niederdruck**

- Passend zu Serie MX Spültischmischer
- ø: 40 mm
- Ref.-Nr.: 7412900-00

Bestell-Nr. €/Stück  
**93 908 02** \*



**Kartusche**

- Passend für Serie Zenta Spültischmischer
- ø: 25 mm
- Ref.-Nr.: 7486800-00

Bestell-Nr. €/Stück  
**93 908 06** \*



**Umstellkartusche**

- Ref.-Nr.: 74515372-00

Bestell-Nr. €/Stück  
**93 983 16** \*



**Spannschraube**

- Ref.-Nr.: 92270237-00

Bestell-Nr. €/Stück  
**93 946 70** \*



**Thermostatkartusche**

- Nach DIN EN 1111
- Bis 07/ 1997
- Ref.-Nr.: 7526300-00

Bestell-Nr. €/Stück  
**93 946 64** \*



**Thermostatkartusche**

- Passend für Thermostat 35100 und 35101
- Ref.-Nr.: 7447000-00

Bestell-Nr. €/Stück  
**93 983 15** \*















**Thermostatkartusche**













- Passend für UP-Thermostate:
  - 93 204 86, Ref. Nr.: 35158
  - 93 206 10, Ref. Nr.: 35156
- Nach DIN EN 1111
- Ersetzt 7587000-00
- Ref.-Nr.: 7480900-00

Bestell-Nr. €/Stück  
**93 205 76** \*

**Oberteile**

 <ul style="list-style-type: none"> <li>• Passend für UP-Ventil 29211</li> <li>• DN 20 (3/4")</li> <li>• Nach DIN EN 200</li> <li>• Ref.-Nr.: 7557100-00</li> </ul> <p>Bestell-Nr. €/Stück <b>93 202 17</b> *</p>	 <ul style="list-style-type: none"> <li>• Passend für UP-Ventil 29209</li> <li>• DN 15 (1/2")</li> <li>• Nach DIN EN 200</li> <li>• Ref.-Nr.: 7557000-00</li> </ul> <p>Bestell-Nr. €/Stück <b>93 202 16</b> *</p>	 <ul style="list-style-type: none"> <li>• Passend für Serie Mix, Adlon</li> <li>• DN 15 (1/2")</li> <li>• Nach DIN EN 200</li> <li>• Ref.-Nr.: 7521800-00</li> </ul> <p>Bestell-Nr. €/Stück <b>93 202 15</b> *</p>	 <ul style="list-style-type: none"> <li>• DN 15 (1/2")</li> <li>• Mit keramischen Dichtscheiben</li> <li>• 180° Drehwinkel rechts</li> <li>• Ref.-Nr.: 7502500-00</li> </ul> <p>Bestell-Nr. €/Stück <b>93 735 80</b> *</p>
 <ul style="list-style-type: none"> <li>• Passend für Serie Joop, Bingo, Bozz, New Waves</li> <li>• DN 15 (1/2")</li> <li>• Mit keramischen Dichtscheiben</li> <li>• 90° Drehwinkel rechts</li> <li>• Ref.-Nr.: 7505400-00</li> </ul> <p>Bestell-Nr. €/Stück <b>93 908 03</b> *</p>	 <ul style="list-style-type: none"> <li>• Passend für Serie Bingo, Bingo Tec, Bingo Star, Bozz, Zip</li> <li>• DN 15 (1/2")</li> <li>• Mit keramischen Dichtscheiben</li> <li>• 90° Drehwinkel links</li> <li>• Ref.-Nr.: 7505500-00</li> </ul> <p>Bestell-Nr. €/Stück <b>93 908 04</b> *</p>	 <ul style="list-style-type: none"> <li>• Passend für Serie Objekta Therm, Medi-Care, Bozz, Ambienta, New Waves, Impulsa, Klinik</li> <li>• DN 15 (1/2")</li> <li>• Mit keramischen Dichtscheiben</li> <li>• 180° Drehwinkel</li> <li>• Ref.-Nr.: 7564100-00</li> </ul> <p>Bestell-Nr. €/Stück <b>93 946 61</b> *</p>	 <ul style="list-style-type: none"> <li>• Passend für Serie Bingo, Trendo</li> <li>• DN 15 (1/2")</li> <li>• Mit keramischen Dichtscheiben</li> <li>• Ref.-Nr.: 7522200-00</li> </ul> <p>Bestell-Nr. €/Stück <b>93 946 73</b> *</p>
 <ul style="list-style-type: none"> <li>• DN 10 (3/8")</li> <li>• Ref.-Nr.: 7552600-00</li> </ul> <p>Bestell-Nr. €/Stück <b>93 946 49</b> *</p>	 <ul style="list-style-type: none"> <li>• Passend für UP-Ventil</li> <li>• DN 25 (1")</li> <li>• Ref.-Nr.: 7557200-00</li> </ul> <p>Bestell-Nr. €/Stück <b>93 946 52</b> *</p>	 <ul style="list-style-type: none"> <li>• DN 15 (1/2")</li> <li>• Mit keramischen Dichtscheiben</li> <li>• 90° Drehwinkel</li> <li>• Ref.-Nr.: 7510500-00</li> </ul> <p>Bestell-Nr. €/Stück <b>93 946 67</b> *</p>	 <p><b>Reduzierkappe</b> • Passend für Ventiloberteile • Ref.-Nr.: 93002610-00 • VPE = 10 Stück</p> <p>Bestell-Nr. €/Stück <b>93 946 72</b> *</p>

**Diverse Ersatzteile**





















 <p><b>Dichtungssatz</b></p> <ul style="list-style-type: none"> <li>• Passend für Serie Logo, Mix</li> <li>• Nach DIN EN 1111</li> <li>• Ab 01/2003</li> <li>• Ref.-Nr.: 7683700-00</li> </ul> <p>Bestell-Nr. €/Set <b>93 202 20</b> *</p>	 <p><b>Dichtungssatz</b></p> <ul style="list-style-type: none"> <li>• Passend für Serie Mix, Objekta Mix Schwenkauslauf</li> <li>• Nach DIN EN 1111</li> <li>• Bis 12/2001</li> <li>• Ref.-Nr.: 7812200-00</li> </ul> <p>Bestell-Nr. €/Set <b>93 946 56</b> *</p>	 <p><b>Dichtungssatz</b></p> <ul style="list-style-type: none"> <li>• Passend für Serie Mix, Logo-Mix, Logo-Neo</li> <li>• Nach DIN EN 1111</li> <li>• Ref.-Nr.: 7599700-00</li> </ul> <p>Bestell-Nr. €/Set <b>93 202 22</b> *</p>	 <p><b>Dichtungssatz</b></p> <ul style="list-style-type: none"> <li>• Passend für Serie Mix, Objekta Mix</li> <li>• Nach DIN EN 1111</li> <li>• Bis 12/2001</li> <li>• Ref.-Nr.: 7531200-00</li> </ul> <p>Bestell-Nr. €/Set <b>93 202 18</b> *</p>
 <p><b>Dichtungssatz</b></p> <ul style="list-style-type: none"> <li>• Passend für Serie Trendo Star, Objekta Mix new</li> <li>• Nach DIN EN 1111</li> <li>• Ref.-Nr.: 7432900-00</li> </ul> <p>Bestell-Nr. €/Set <b>93 202 19</b> *</p>	 <p><b>Dichtungssatz</b></p> <ul style="list-style-type: none"> <li>• Passend für Serie Komet, Trendo</li> <li>• Nach DIN EN 1111</li> <li>• Ref.-Nr.: 7548400-00</li> </ul> <p>Bestell-Nr. €/Set <b>93 202 21</b> *</p>	 <p><b>Umsteller</b></p> <ul style="list-style-type: none"> <li>• Passend für Serie Objekta Therm Standard Wannenbatterie</li> <li>• AP-Umstellung</li> <li>• Ref.-Nr.: 7522905-00</li> </ul> <p>Bestell-Nr. €/Stück <b>93 946 48</b> *</p>	 <p><b>Umsteller</b></p> <ul style="list-style-type: none"> <li>• Passend für Serie Objekta Mix, Logo Mix UP-Wannenmischer</li> <li>• Messing verchromt</li> <li>• Ref.-Nr.: 7527505-00</li> </ul> <p>Bestell-Nr. €/Stück <b>93 946 51</b> *</p>
 <p><b>Umsteller</b></p> <ul style="list-style-type: none"> <li>• Passend für Serie Topara, Logo Mix AP-Armaturen</li> <li>• Verchromt</li> <li>• Ref.-Nr.: 7585905-00</li> </ul> <p>Bestell-Nr. €/Stück <b>93 946 55</b> *</p>	 <p><b>Umsteller</b></p> <ul style="list-style-type: none"> <li>• Passend für UP-Wannenmischer</li> <li>• Verchromt</li> <li>• Ref.-Nr.: 7523805-00</li> </ul> <p>Bestell-Nr. €/Stück <b>93 946 53</b> *</p>	 <p><b>Umsteller</b></p> <ul style="list-style-type: none"> <li>• Passend für AP-Armaturen</li> <li>• Chrom</li> <li>• Ref.-Nr.: 7559905-00</li> </ul> <p>Bestell-Nr. €/Stück <b>93 946 62</b> *</p>	 <p><b>Quetschverschraubung</b></p> <ul style="list-style-type: none"> <li>• Passend für Spültischmischer Neutral</li> <li>• 10 mm</li> <li>• Ref.-Nr.: 7676100-00</li> </ul> <p>Bestell-Nr. €/Stück <b>93 983 01</b> *</p>

**Diverse Ersatzteile**

 <p><b>Rosette</b>  <ul style="list-style-type: none"> <li>• Passend für Serie 33621</li> <li>• Ref.-Nr.: 7518705-00</li> </ul> <table border="0"> <tr> <td>Bestell-Nr.</td> <td>€/Stück</td> </tr> <tr> <td><b>93 946 75</b></td> <td>*</td> </tr> </table> </p>	Bestell-Nr.	€/Stück	<b>93 946 75</b>	*	 <p><b>Abdeckkappe</b>  <ul style="list-style-type: none"> <li>• Passend für Serie Objekta Mix, Medi, Talent, Eco Mix</li> <li>• Kunststoff verchromt</li> <li>• Außen-ø: 53,5 mm</li> <li>• Ref.-Nr.: 93000605-00</li> </ul> <table border="0"> <tr> <td>Bestell-Nr.</td> <td>€/Stück</td> </tr> <tr> <td><b>93 946 58</b></td> <td>*</td> </tr> </table> </p>	Bestell-Nr.	€/Stück	<b>93 946 58</b>	*	 <p><b>Abdeckkappe</b>  <ul style="list-style-type: none"> <li>• Passend für Serie Bingo Star, Zenta, Bozz, Forma Plus</li> <li>• Kunststoff verchromt</li> <li>• Ref.-Nr.: 93018605-00</li> </ul> <table border="0"> <tr> <td>Bestell-Nr.</td> <td>€/Stück</td> </tr> <tr> <td><b>93 946 59</b></td> <td>*</td> </tr> </table> </p>	Bestell-Nr.	€/Stück	<b>93 946 59</b>	*					
Bestell-Nr.	€/Stück																		
<b>93 946 75</b>	*																		
Bestell-Nr.	€/Stück																		
<b>93 946 58</b>	*																		
Bestell-Nr.	€/Stück																		
<b>93 946 59</b>	*																		
 <p><b>Befestigungssatz</b>  <ul style="list-style-type: none"> <li>• Passend für Serie Zenta Spültisch neutral</li> <li>• Ref.-Nr.: 7589000-00</li> </ul> <table border="0"> <tr> <td>Bestell-Nr.</td> <td>€/Satz</td> </tr> <tr> <td><b>93 982 99</b></td> <td>*</td> </tr> </table> <p><b>Befestigungssatz</b>  <ul style="list-style-type: none"> <li>• Passend für Spültisch neutral</li> <li>• Ref.-Nr.: 7597200-00</li> </ul> <table border="0"> <tr> <td>Bestell-Nr.</td> <td>€/Satz</td> </tr> <tr> <td><b>93 983 03</b></td> <td>*</td> </tr> </table> </p> </p>	Bestell-Nr.	€/Satz	<b>93 982 99</b>	*	Bestell-Nr.	€/Satz	<b>93 983 03</b>	*	 <p><b>Abdeckkappe</b>  <ul style="list-style-type: none"> <li>• Passend für Serie 41er Spültisch</li> <li>• Chrom</li> <li>• Ref.-Nr.: 93088605-00</li> </ul> <table border="0"> <tr> <td>Bestell-Nr.</td> <td>€/Stück</td> </tr> <tr> <td><b>93 983 00</b></td> <td>*</td> </tr> </table> </p>	Bestell-Nr.	€/Stück	<b>93 983 00</b>	*	 <p><b>Hebelgriff</b>  <ul style="list-style-type: none"> <li>• Passend für Objekta Mix</li> <li>• Verchromt</li> <li>• Ref.-Nr.: 7452505-00</li> </ul> <table border="0"> <tr> <td>Bestell-Nr.</td> <td>€/Stück</td> </tr> <tr> <td><b>93 946 63</b></td> <td>*</td> </tr> </table> </p>	Bestell-Nr.	€/Stück	<b>93 946 63</b>	*	
Bestell-Nr.	€/Satz																		
<b>93 982 99</b>	*																		
Bestell-Nr.	€/Satz																		
<b>93 983 03</b>	*																		
Bestell-Nr.	€/Stück																		
<b>93 983 00</b>	*																		
Bestell-Nr.	€/Stück																		
<b>93 946 63</b>	*																		
 <p><b>Befestigungssatz</b>  <ul style="list-style-type: none"> <li>• Passend für Serie Zip Spültisch neutral</li> <li>• Ref.-Nr.: 7623400-00</li> </ul> <table border="0"> <tr> <td>Bestell-Nr.</td> <td>€/Satz</td> </tr> <tr> <td><b>93 983 02</b></td> <td>*</td> </tr> </table> </p>	Bestell-Nr.	€/Satz	<b>93 983 02</b>	*	 <p><b>Ventilstopfen</b>  <ul style="list-style-type: none"> <li>• Verchromt</li> <li>• Ref.-Nr.: 7050405-00</li> </ul> <table border="0"> <tr> <td>Bestell-Nr.</td> <td>€/Stück</td> </tr> <tr> <td><b>93 946 66</b></td> <td>*</td> </tr> </table> </p>	Bestell-Nr.	€/Stück	<b>93 946 66</b>	*	 <p><b>Ventilstopfen</b>  <ul style="list-style-type: none"> <li>• Verchromt</li> <li>• Ref.-Nr.: 7627405-00</li> </ul> <table border="0"> <tr> <td>Bestell-Nr.</td> <td>€/Stück</td> </tr> <tr> <td><b>93 946 74</b></td> <td>*</td> </tr> </table> </p>	Bestell-Nr.	€/Stück	<b>93 946 74</b>	*					
Bestell-Nr.	€/Satz																		
<b>93 983 02</b>	*																		
Bestell-Nr.	€/Stück																		
<b>93 946 66</b>	*																		
Bestell-Nr.	€/Stück																		
<b>93 946 74</b>	*																		
 <p><b>O-Ring</b>  <ul style="list-style-type: none"> <li>• 16,3 x 2,4 mm</li> <li>• Ref.-Nr.: 92502911-00</li> </ul> <table border="0"> <tr> <td>Bestell-Nr.</td> <td>€/Stück</td> </tr> <tr> <td><b>93 946 69</b></td> <td>*</td> </tr> </table> </p>	Bestell-Nr.	€/Stück	<b>93 946 69</b>	*	 <p><b>Justierbuchse</b>  <ul style="list-style-type: none"> <li>• Verlourchrom</li> </ul> <table border="0"> <tr> <td>Ref.Nr.</td> <td>Bestell-Nr.</td> <td>€/Stück</td> </tr> <tr> <td>93019806-00</td> <td><b>93 982 97</b></td> <td>*</td> </tr> <tr> <td>93009306-00</td> <td><b>93 982 98</b></td> <td>*</td> </tr> </table> </p>	Ref.Nr.	Bestell-Nr.	€/Stück	93019806-00	<b>93 982 97</b>	*	93009306-00	<b>93 982 98</b>	*	 <p><b>Ventilstopfen</b>  <ul style="list-style-type: none"> <li>• Passend für 75260</li> <li>• Verchromt</li> <li>• Ref.-Nr.: 7627005-00</li> </ul> <table border="0"> <tr> <td>Bestell-Nr.</td> <td>€/Stück</td> </tr> <tr> <td><b>93 946 50</b></td> <td>*</td> </tr> </table> </p>	Bestell-Nr.	€/Stück	<b>93 946 50</b>	*
Bestell-Nr.	€/Stück																		
<b>93 946 69</b>	*																		
Ref.Nr.	Bestell-Nr.	€/Stück																	
93019806-00	<b>93 982 97</b>	*																	
93009306-00	<b>93 982 98</b>	*																	
Bestell-Nr.	€/Stück																		
<b>93 946 50</b>	*																		
 <p><b>Verlängerungssatz</b>  <ul style="list-style-type: none"> <li>• Passend für Serie Logo UP-Körper 38826 und 38625</li> <li>• Ref.-Nr.: 7598105-00</li> </ul> <table border="0"> <tr> <td>Bestell-Nr.</td> <td>€/Satz</td> </tr> <tr> <td><b>93 983 14</b></td> <td>*</td> </tr> </table> </p>	Bestell-Nr.	€/Satz	<b>93 983 14</b>	*	 <p><b>Verstärkungsplatte</b>  <ul style="list-style-type: none"> <li>• Passend für alle EHM Spültischmischer</li> <li>• Kunststoff</li> <li>• Ref.-Nr.: 93001600-00</li> </ul> <table border="0"> <tr> <td>Bestell-Nr.</td> <td>€/Stück</td> </tr> <tr> <td><b>93 946 60</b></td> <td>*</td> </tr> </table> </p>	Bestell-Nr.	€/Stück	<b>93 946 60</b>	*	 <p><b>S-Anschluss absperrbar</b>  <ul style="list-style-type: none"> <li>• Chrom</li> <li>• Ref.-Nr.: 7589505-00</li> </ul> <table border="0"> <tr> <td>Bestell-Nr.</td> <td>€/Stück</td> </tr> <tr> <td><b>93 983 13</b></td> <td>*</td> </tr> </table> </p>	Bestell-Nr.	€/Stück	<b>93 983 13</b>	*					
Bestell-Nr.	€/Satz																		
<b>93 983 14</b>	*																		
Bestell-Nr.	€/Stück																		
<b>93 946 60</b>	*																		
Bestell-Nr.	€/Stück																		
<b>93 983 13</b>	*																		
 <p><b>Luftsprudler</b>  <ul style="list-style-type: none"> <li>• M 24 x 1 A</li> <li>• Durchflussmenge bei 3 bar: 13 l/min.</li> <li>• Chrom</li> <li>• Ref.-Nr.: 7437005-00</li> </ul> <table border="0"> <tr> <td>Bestell-Nr.</td> <td>€/Stück</td> </tr> <tr> <td><b>93 946 57</b></td> <td>*</td> </tr> </table> </p>	Bestell-Nr.	€/Stück	<b>93 946 57</b>	*	 <p><b>Luftsprudler</b>  <ul style="list-style-type: none"> <li>• M 16,5 x 1 A</li> <li>• Durchflussmenge bei 3 bar: 8,4 l/min.</li> <li>• Ref.-Nr.: 7426600-00</li> </ul> <table border="0"> <tr> <td>Bestell-Nr.</td> <td>€/Stück</td> </tr> <tr> <td><b>93 205 74</b></td> <td>*</td> </tr> </table> </p>	Bestell-Nr.	€/Stück	<b>93 205 74</b>	*	 <p><b>Brauseschlauch</b>  <ul style="list-style-type: none"> <li>• Passend für Serie Mix bis 12/2001 Handbrausen 33901, 33902, 33955, 33957, 33854 ...</li> <li>• DN 15 (1/2") x M 15 x 1 AG</li> <li>• Länge: 1500 mm</li> <li>• Messing verchromt</li> <li>• Ref.-Nr.: 7546105-00</li> </ul> <table border="0"> <tr> <td>Bestell-Nr.</td> <td>€/Stück</td> </tr> <tr> <td><b>93 946 76</b></td> <td>*</td> </tr> </table> </p>	Bestell-Nr.	€/Stück	<b>93 946 76</b>	*					
Bestell-Nr.	€/Stück																		
<b>93 946 57</b>	*																		
Bestell-Nr.	€/Stück																		
<b>93 205 74</b>	*																		
Bestell-Nr.	€/Stück																		
<b>93 946 76</b>	*																		
 <p><b>Brausegleiter</b>  <ul style="list-style-type: none"> <li>• Passend für Serie Logo, Topara Brauseset, Wandstange</li> <li>• ø: 18 mm</li> <li>• Kunststoff verchromt</li> <li>• Ref.-Nr.: 7133705-00</li> </ul> <table border="0"> <tr> <td>Bestell-Nr.</td> <td>€/Stück</td> </tr> <tr> <td><b>93 946 47</b></td> <td>*</td> </tr> </table> </p>	Bestell-Nr.	€/Stück	<b>93 946 47</b>	*	 <p><b>Brausegleiter</b>  <ul style="list-style-type: none"> <li>• Passend für Serie Logo, Zenta ... Brausestangen</li> <li>• ø: 23 mm</li> <li>• Kunststoff verchromt</li> <li>• Ref.-Nr.: 7486905-00</li> </ul> <table border="0"> <tr> <td>Bestell-Nr.</td> <td>€/Stück</td> </tr> <tr> <td><b>93 946 68</b></td> <td>*</td> </tr> </table> </p>	Bestell-Nr.	€/Stück	<b>93 946 68</b>	*	<p><b>Zugstange geteilt</b>  <ul style="list-style-type: none"> <li>• Verchromt</li> <li>• Ref.-Nr.: 7467405-00</li> </ul> <table border="0"> <tr> <td>Bestell-Nr.</td> <td>€/Stück</td> </tr> <tr> <td><b>93 983 04</b></td> <td>*</td> </tr> </table> </p>	Bestell-Nr.	€/Stück	<b>93 983 04</b>	*					
Bestell-Nr.	€/Stück																		
<b>93 946 47</b>	*																		
Bestell-Nr.	€/Stück																		
<b>93 946 68</b>	*																		
Bestell-Nr.	€/Stück																		
<b>93 983 04</b>	*																		
	<p><b>Zugstange geteilt</b>  <ul style="list-style-type: none"> <li>• Verchromt</li> <li>• Ref.-Nr.: 7457735-00</li> </ul> <table border="0"> <tr> <td>Bestell-Nr.</td> <td>€/Stück</td> </tr> <tr> <td><b>93 983 05</b></td> <td>*</td> </tr> </table> </p>	Bestell-Nr.	€/Stück	<b>93 983 05</b>	*														
Bestell-Nr.	€/Stück																		
<b>93 983 05</b>	*																		



**Diverse Ersatzteile**

 <p><b>Kartusche M35 H</b>                  • Passend für Serie Isla 93 063 06 und 93 150 06                  • Ref.-Nr.: Z537582</p> <p>Bestell-Nr. €/Stück  <b>93 063 08 *</b></p>	 <p><b>Kartusche M35 S</b>                  • Passend für Serie Isla 93 063 07 und 93 150 07                  • Ref.-Nr.: Z537584</p> <p>Bestell-Nr. €/Stück  <b>93 063 09 *</b></p>	 <p><b>Kartusche</b>                  • Passend für Spültischmischer Serie Sin                  Bestell-Nr.: 93 176 64 und 93 176 65                  • Ref.-Nr.: Z.536.032</p> <p>Bestell-Nr. €/Stück  <b>93 183 55 *</b></p>
 <p><b>Kartusche</b>                  • Passend für Spültischmischer KWC und Hebelmischer für Elektro 93 034 82, 93 034 83, 93 145 36 und 93 145 33                  • Ref.-Nr.: 149.26201</p> <p>Bestell-Nr. €/Stück  <b>93 162 35 *</b></p>	 <p><b>Kartusche</b>                  • Passend für Armaturen Serie Bliss und neuere Modelle der Serie Luna (ab Bj. 2007)                  • ø: 35 mm                  • Ohne Eco                  • Ref.-Nr.: Z.534.836</p> <p>Bestell-Nr. €/Stück  <b>93 062 84 *</b></p>	 <p><b>Kartusche</b>                  • Passend für Gastro-Hebelmischer 24.503.114.000                  • ø: 46 mm Hochleistung                  • Ref.-Nr.: K.32.60.01</p> <p>Bestell-Nr. €/Stück  <b>93 062 71 *</b></p>
 <p><b>Kartusche</b>                  • Passend für Serie Inox, Systema, Orcino, Domo                  • ø: 39 mm                  • Ref.-Nr.: K.32.60.00</p> <p>Bestell-Nr. €/Stück  <b>93 062 67 *</b></p>	 <p><b>Corona Metallgriff</b>                  • Verchromt warm                  • Ref.-Nr.: Z.503.008.000</p> <p>Bestell-Nr. €/Stück  <b>93 062 69 *</b></p>	 <p><b>Corona Metallgriff</b>                  • Verchromt kalt                  • Ref.-Nr.: Z.503.009.000</p> <p>Bestell-Nr. €/Stück  <b>93 062 68 *</b></p>
 <p><b>KWC Oberteil DN 10 (3/8") mit Griff</b>                  • Mit Griff neutral verchromt/weiss                  • Ref.-Nr.: 148.41 Z 347</p> <p>Bestell-Nr. €/Stück  <b>93 062 80 *</b></p>	 <p><b>Oberteil DN 10 (3/8") mit Griff</b>                  • Verchromt rot                  • Ref.-Nr.: 148.41 Z 346</p> <p>Bestell-Nr. €/Stück  <b>93 062 73 *</b></p>	 <p><b>Oberteil DN 10 (3/8") mit Griff</b>                  • Verchromt, blau                  • Ref.-Nr.: 148.41 Z 345</p> <p>Bestell-Nr. €/Stück  <b>93 062 72 *</b></p>
 <p><b>Oberteil</b>                  • Passend für Zweigriffmischer für Elektrospeicher (Bestell-Nr.: 93 145 34)                  • DN 15 (1/2")                  • Ref.-Nr.: 148.100202</p> <p>Bestell-Nr. €/Stück  <b>93 162 36 *</b></p>	 <p><b>Oberteil</b>                  • Passend für Zweigriffmischer für Elektrospeicher (Bestell-Nr.: 93 145 35)                  • DN 10 (3/8")                  • Ref.-Nr.: 148.41Z10</p> <p>Bestell-Nr. €/Stück  <b>93 162 37 *</b></p>	 <p><b>KWC Oberteil Keramik 3/4" 180"</b>                  • Passend zu KWC Systema (Großküche)                  • Rechtsschließend                  • Ref.-Nr. Z.535.405</p> <p>Bestell-Nr. €/Stück  <b>93 062 75 *</b></p>
 <p><b>Neo Sanitär Ventiloberteil</b>                  • Passend für Gastro-Zweigriff-Spültischmischer                  • M 20 x 1,25                  • Flachdichtend                  • Ref.-Nr.: K.32.40.01.931</p> <p>Bestell-Nr. €/Stück  <b>93 062 63 *</b></p>	 <p><b>Sanitärventiloberteil 3/4"</b>                  • M 25 x 1,25                  • Ref.-Nr.: K.32.40.12.000</p> <p>Bestell-Nr. €/Stück  <b>93 062 70 *</b></p>	 <p><b>Keramik Oberteil 1/2"</b>                  • Rechtsschließend                  • Ref.-Nr.: Z.501.297</p> <p>Bestell-Nr. €/Stück  <b>93 062 76 *</b></p>
 <p><b>Strahlregler komplett 3/4" IG</b>                  • Verchromt                  • Ref.-Nr.: Z.534.706.000</p> <p>Bestell-Nr. €/Stück  <b>93 062 83 *</b></p>	 <p><b>Doppelmutterverschraubung</b>                  • Verchromt                  • DN 20 3/4" x 3/4" IG                  • Ref.-Nr.: Z.500.160.000</p> <p>Bestell-Nr. €/Stück  <b>93 062 78 *</b></p>	 <p><b>Kunststoffeinsatz</b>                  • Passend für Serie Konos, Systema (Großküche)                  • Ref.-Nr.: Z.632.240</p> <p>Bestell-Nr. €/Stück  <b>93 062 66 *</b></p>

Diverse Ersatzteile



**Gastro Brauseschlauch**  
 • DN 15 1/2" x 1/2"  
 • Länge: 1075 mm  
 • RF Stahl  
 • Ref.-Nr.: Z.502.844.700

Bestell-Nr. €/Stück  
**93 062 65** \*



**Gastro Brauseschlauch**  
 • DN 15 1/2" x 1/2" IG  
 • Länge: 1275 mm  
 • RF Stahl  
 • Ref.-Nr.: Z.502.868.700

Bestell-Nr. €/Stück  
**93 062 77** \*



**Metallschlauch**  
 • DN 15 (1/2") IG x DN 10 (3/8") AG  
 • Länge: 1500 mm  
 • Ref.-Nr.: Z.501.997.000

Bestell-Nr. €/Stück  
**93 062 82** \*



**Geschirrbrause komplett**  
 • Passend für KWC Systema und Gastro ab 01/12 93 034 87 (Ersetzt Z.506.043.145)  
 • Ref.-Nr.: Z.536.530.145

Bestell-Nr. €/Stück  
**93 062 64** \*



**Wechselbrause**  
 • Chrom  
 • Zu Ausladung 225 mm  
 • Ref.-Nr.: Z.538.101.000

Bestell-Nr. €/Stück  
**93 062 81** \*



**Walkerit-Dichtung**  
 • ø: 18/11 H2.2  
 • Ref.-Nr.: Z.600.271

Bestell-Nr. €/Stück  
**93 062 79** \*



**Rastbuchse Kunststoff schwarz**  
 • Ref.-Nr.: Z.631.222

Bestell-Nr. €/Stück  
**93 062 74** \*

LADDOMAT

Ersatzteile für Rücklaufanhebung für Laddomat 21 / 21-30 / 21-60 / 21-100



LADDOMAT 21  
 LADDOMAT 21-30  
 LADDOMAT 21-60



LADDOMAT 21-100



**Ersatzpumpe Laddomat Grundfos UPM3L Flex**  
 • Passend für Laddomat 21-30 und 21-60  
 • Ersetzt Grundfos LM4, LM6 und LM6A

Bestell-Nr. €/Stück  
**90 889 22** \*



**Ersatzpumpe Wilo Para 25/6**  
 • Passend für Laddomat 21 und 21-100  
 • Ersetzt Wilo RS 25/6-3

Bestell-Nr. €/Stück  
**90 011 98** \*

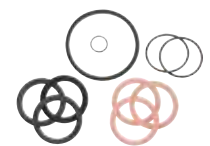

**Dichtungssatz**  
 • Passend für Laddomat 21, 21-30 und 21-60

Bestell-Nr. €/Set  
**90 018 04** \*



**Ersatzthermometer**  
 • Passend für Laddomat 21, 21-30 und 21-60

Bestell-Nr. €/Stück  
**90 837 42** \*



**Ersatzthermometer**  
 • Passend für Laddomat 21-100

Bestell-Nr. €/Stück  
**90 018 06** \*

**Ersatzpumpe Wilo Para 25/7.5**  
 • Passend für Laddomat 21 und 21-100  
 • Ersetzt Wilo RS 25/7-3

Bestell-Nr. €/Stück  
**90 889 23** \*



**Ersatz-Thermostateinsätze**  
 • Passend für Laddomat 21, 21-100, 21-30 und 21-60

Regeltemperatur	Bestell-Nr.	€/Stück
63°C	90 402 22	*
72°C	90 521 10	*
78°C	90 835 92	*

**Dichtungssatz**  
 • Passend für Laddomat 21-100

Bestell-Nr. €/Set  
**90 018 05** \*



**Ersatzverschraubung mit Kugelhahn DN 32 (1 1/4")**  
 • Passend für Laddomat 21, 21-30 und 21-60

Bestell-Nr. €/Stück  
**90 835 88** \*



**Ersatzteile für Enthärtungsanlage Softena Eco 11 + 15 + 26**

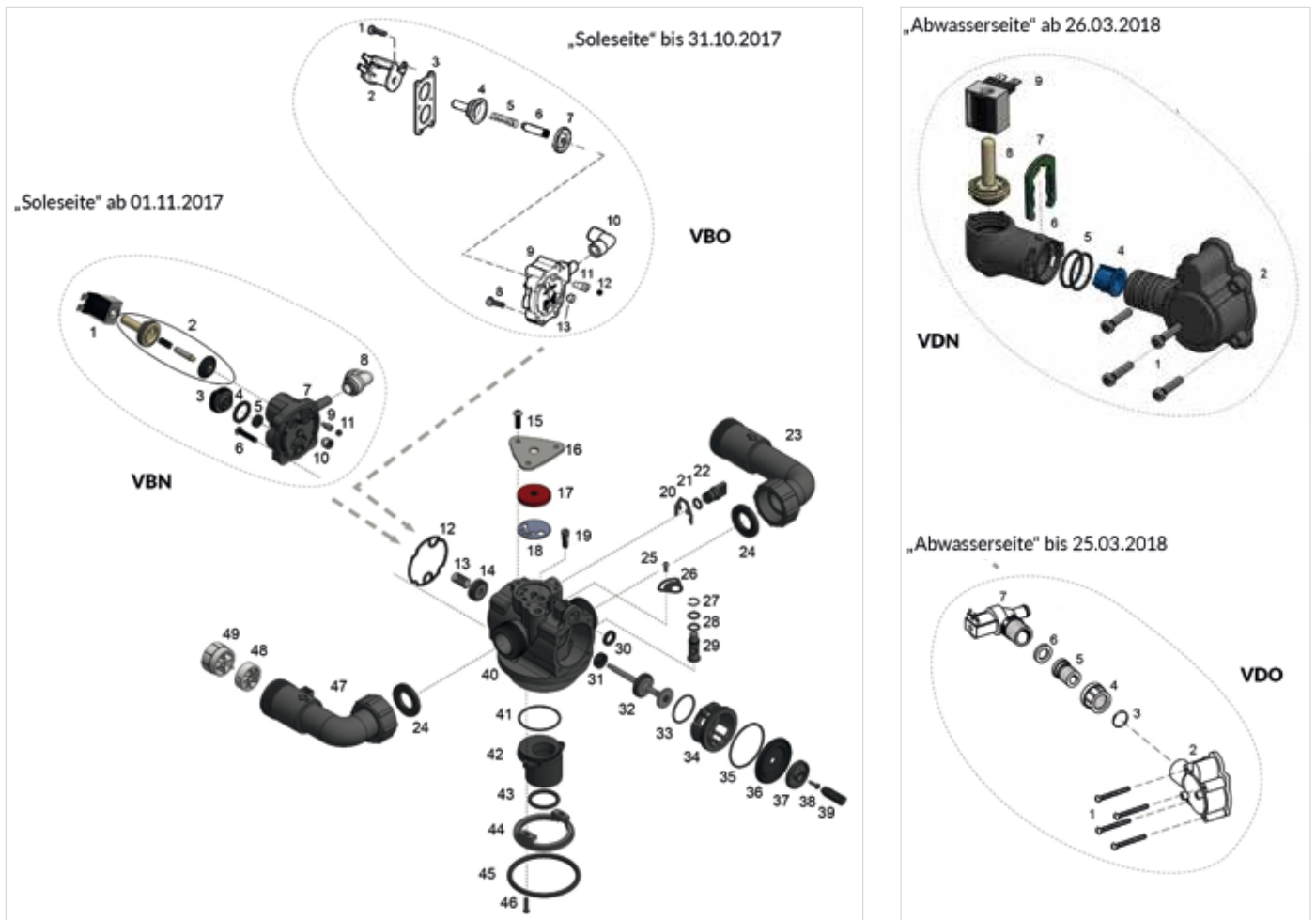

**Ersatzteile für Baugruppe Regelventil**

Position	Typ	Bestell-Nr.	€/Stück	Position	Typ	Bestell-Nr.	€/Stück
VDN 8,9	Magnetspule mit Anker ab Bj. 26.03.2018	<b>93 169 53</b>	*	VDO 2	Ventilkopf	<b>93 172 57</b>	*
VBN 1,2	Magnetspule mit Anker ab Bj. 01.11.2017			VDO 3	O-Ring	<b>93 172 58</b>	*
VBO 2	Magnetspule bis Bj. 21.10.2017	<b>93 160 47</b>	*	VDO 4	Mutter	<b>93 172 59</b>	*
VDN 6	Aufnahme Abwasserventil	<b>93 172 54</b>	*	VDO 5	Abwasseradapter	<b>93 172 60</b>	*
VDN 7	Sicherungsclip	<b>93 172 55</b>	*	VDO 6	Flachdichtung	<b>93 172 61</b>	*
VDO 1	Schrauben Set	<b>93 172 56</b>	*	VDO 7	Magnetventil 24 V/AC 90° (Abwasserseitig) bis 25.03.2018	<b>93 015 16</b>	*

**Ersatzteile für Enthärtungsanlage Chlorzelle Wechseinheit**



Typ	Bestell-Nr.	€/Stück
für Anlagen mit beginnender Seriennummer 733-xxx	<b>93 963 90</b>	*
für Anlagen mit beginnender Seriennummer 726-xxx	<b>93 017 60</b>	*

**Ersatzteile für Wasseraufbereiter Clarimax 1200**

**Vollentsalzer**



**Wechselkartusche**

- Passend zu Clarimax 1200
- Zur Herstellung von vollentsalztem Wasser

Bestell-Nr.	€/Stück
<b>90 007 41</b>	*





Ersatzteile für Heizkreis-Sets & Verteilergruppen



**3-Wege-Mischer DN 20**  
 • Passend für PAW Heizkreis-Sets  
 • Anschluss: DN 20,  
 F 3/4" x G 1" AG, A = 90 mm  
 • Kurze Mischerwelle  
 • Ref.-Nr.: B31010

Bestell-Nr.	€/Stück
90 876 55	*



**3-Wege Mischer DN 25**  
 • Passend für PAW Heizkreis-Sets  
 • Achsmaß: 125 mm  
 • Einbauhöhe: 82 mm  
 • Ref.-Nr.: 3401

Bestell-Nr.	€/Stück
90 511 50	*



**3-Wege-Mischer DN 32**  
 • Passend für PAW Heizkreis-Sets  
 • Anschlüsse: DN 32,  
 F 1 1/4" x G 2" AG, A = 125 mm  
 • Kurze Welle und Rastbolzen  
 • Ref.-Nr.: B370105

Bestell-Nr.	€/Stück
90 876 56	*



**4-Wege Mischer DN 25**  
 • Passend für PAW Heizkreis-Sets  
 • Achsmaß: 125 mm  
 • Einbauhöhe: 82 mm  
 • Ref.-Nr.: 3408

Bestell-Nr.	€/Stück
90 511 51	*



**4-Wege-Mischer-3T**  
 • Passend für PAW Heizkreis-Sets  
 • Anschluss: DN 25, A = 125 mm  
 • Ref.-Nr.: B340610

Bestell-Nr.	€/Stück
90 876 61	*



**Stellmotor SR 10-24/ST**  
 • Passend für PAW Heizkreis-Sets  
 • Anschluss: 24 V AC/DC  
 • Stetige Regelung  
 • 10 NM

Bestell-Nr.	€/Stück
90 876 59	*



**Dichtungssatz DN 25**  
 • Passend zu 3+4 Wege-Mischer DN 25  
 • Messing  
 • Ref.-Nr.: 34013

Bestell-Nr.	€/Set
90 511 49	*



**Sperrventil Mischerrücklauf**  
 • Passend für PAW: 3-Wege-Mischer  
 • Anschluss: DN 25  
 • Ref.-Nr.: 34011

Bestell-Nr.	€/Stück
90 876 50	*



**Stellmotor SR 5**  
 • Passend für PAW Heizkreis-Sets  
 • Ref.-Nr.: 705001

Bestell-Nr.	€/Stück
90 604 41	*

**Stellmotor SR 10-24/3P**  
 • Passend für PAW Heizkreis-Sets  
 • Anschluss: 24 V AC/DC  
 • 3-Punkt-Regelung  
 • 10 NM

Bestell-Nr.	€/Stück
90 876 60	*

**Dichtungssatz DN 32**  
 • Passend für PAW: 3+4-Wege-Mischer  
 • Ref.-Nr.: 37013

Bestell-Nr.	€/Set
90 828 54	*



**Sperrventil Mischerrücklauf**  
 • Passend für PAW: 3-Wege-Mischer  
 • Anschluss: DN 25 KST  
 • Ref.-Nr.: 340112

Bestell-Nr.	€/Stück
90 876 49	*



**Adapter**  
 • Passend für PAW Heizkreis-Sets  
 • Ref.-Nr.: E50203

Bestell-Nr.	€/Stück
90 800 91	*



**Ersatz Verdrehsicherung**  
 • Passend für PAW Heizkreis-Sets  
 • Ref.-Nr.: G70511

Bestell-Nr.	€/Stück
90 800 90	*



**Einlegesperre DN 25 (1")**  
 • Passend für PAW Heizkreis-Sets  
 • Ref.-Nr.: 1013

Bestell-Nr.	€/Stück
90 005 25	*



**Ersatztauchhülse DN 15 (1/2") für Thermometer**  
 • Passend für PAW Heizkreis-Sets  
 • Ref.-Nr.: E150051

Bestell-Nr.	€/Stück
90 005 29	*



**Thermometerkugelhahn TK DN 25**  
 • Passend für PAW Heizkreis-Sets  
 • Anschluss: DN 25, F 1" x 1" IG, 1/2" Muffe  
 • Kurze Spindel mit 1/2" Stopfen

Ref.-Nr.	Beschreibung	Bestell-Nr.	€/Stück
B9664	Muffe rechts	90 876 65	*
B9663	Muffe links	90 876 66	*



**Thermometerkugelhahn TK DN 32**  
 • Passend für PAW Heizkreis-Sets  
 • Anschluss: DN 32, F 1" x 1" IG, 1/2" Muffe  
 • Kurze Spindel mit 1/2" Stopfen

Ref.-Nr.	Beschreibung	Bestell-Nr.	€/Stück
B9665	Muffe links	90 876 67	*
B9666	Muffe rechts	90 876 68	*



**Überström-Set für Heizkreissets DN 25 (1")/DN 32 (1 1/4")**  
 • Passend für PAW Heizkreis-Sets  
 • Ref.-Nr.: 2854

Bestell-Nr.	€/Set
90 604 43	*



**Thermometergriff**  
 • Passend für PAW Thermometer-Kugelhahn 1" und 1 1/4"  
 • NG 50 mm  
 • Farbe: RAL9005,schwarz  
 • Ref.-Nr.: G9660

Bestell-Nr.	€/Stück
90 876 64	*



**Umwälzpumpe Wilo Stratos Pico Plus**  
 • Passend für Heatbloc: K31, K32, DN 25 (1") und DN 32 (1 1/4")  
 • Baulänge: 180 mm

Typ	Bestell-Nr.	€/Stück
25/1-6	90 028 71	*
30/1-6	90 028 73	*



**Spindel für Kugelhahn**  
 • Passend für PAW Kugelhahn  
 • Anschluss: DN 20/25  
 • Ref.-Nr.: G38611

Bestell-Nr.	€/Stück
90 876 54	*



**Ersatzthermometer**  
 • Passend für PAW Heizkreis-Sets

Ausführung	Ref.Nr.	Bestell-Nr.	€/Stück
blau	E15040	97 021 41	*
rot	E15039	97 021 42	*



**O-Ring-Satz**  
 • Passend für PAW: Kugelhahnspindel 1"  
 • Ref.-Nr.: 35007

Bestell-Nr.	€/Set
90 876 58	*

**Ersatzteile für Konstant Regelkreis**

- Mischer für Konstant-Regelkreis K 33, DN 25 (1")**  
 • Passend für PAW Konstant-Regelkreis K33 DN 20/25

Ausführung	Ref.Nr.	Bestell-Nr.	€/Stück
Vorlauf links	B34072L	<b>90 514 00</b>	*
Vorlauf rechts	B34072	<b>90 835 17</b>	*



- Ersatz-Thermostatkopf mit Kapillarfühler**  
 • Passend für PAW Konstant-Regelkreis K33 DN 20/25  
 • Ref.-Nr.: E11501

Bestell-Nr.	€/Stück
<b>90 517 33</b>	*



- Umbausatz zum Wechsel des Vorlaufes**  
 • Passend für PAW Konstant-Regelkreis K33 DN 20/25

Typ	Ref.Nr.	Bestell-Nr.	€/Stück
von VL links auf VL rechts	340711	<b>90 006 84</b>	*
von VL rechts auf VL links	340722	<b>90 006 85</b>	*



- Regelventileinsatz 3/4"**  
 • Passend für PAW Konstant-Regelkreis K33 DN 20/25  
 • Anschluss: Bypass M28 x 1,5  
 • Ref.-Nr.: B11502

Bestell-Nr.	€/Stück
<b>90 876 48</b>	*

**Ersatzteile für Modulverteilergruppen**

- Dichtungssatz**  
 • Passend zu PAW Modulverteiler  
 • Anschluss: DN 20 bis MV 3-fach  
 • Ref.-Nr.: 31131

Bestell-Nr.	€/Set
<b>90 876 51</b>	*



- Dichtungssatz**  
 • Passend zu PAW Modulverteiler  
 • Anschluss: DN 25 bis MV 6-fach  
 • Ref.-Nr.: 34131  
 • Lieferumfang:  
 - 7 x O-Ringe

Bestell-Nr.	€/Set
<b>90 876 52</b>	*



- Dichtungssatz**  
 • Passend für PAW Modulverteiler  
 • Anschluss: DN 32 bis MV 6-fach  
 • Ref.-Nr.: 37131  
 • Lieferumfang:  
 - 7 x O-Ringe

Bestell-Nr.	€/Set
<b>90 876 53</b>	*



- Kupplung für Überkopfmontage**  
 • Passend für PAW Modulverteiler  
 • Anschlüsse: DN 25, 4 x F 1" mit 2 x Ü-Mutter G1 1/2"  
 • Ref.-Nr.: 34241

Bestell-Nr.	€/Stück
<b>90 876 57</b>	*

**Ersatzteile für Solarstationen**

- Spül- und Entleerungset DN 20**  
 • Passend für PAW Solarbloc  
 • Anschluss: DN 20  
 • Ref.-Nr.: 3161  
 • Lieferumfang:  
 - 2 x Konter-T-Stück 3/4" sd  
 - 1 x 15 mm Hahnverlängerung  
 - 2 x KFE

Bestell-Nr.	€/VPE
<b>90 876 62</b>	*



- Spül- und Entleerungset DN 32**  
 • Passend für PAW Solarbloc  
 • Anschluss: DN 32  
 • Ref.-Nr.: 3761  
 • Lieferumfang:  
 - 2 x Konter-T-Stück 1/4" sd  
 - 2 x KFE

Bestell-Nr.	€/VPE
<b>90 876 63</b>	*



- Umwälzpumpe Wilo Para ST 25/8 IPWM2**  
 • Passend für Solarbloc Maxi Basic DN 25 (1")  
 • Baulänge: 180 mm

Bestell-Nr.	€/Stück
<b>90 065 69</b>	*



- Umwälzpumpe Wilo Yonos PARA ST 15/7 PWM**  
 • Passend für Solarbloc Midi Basic DN 20 (3/4")  
 • Baulänge: 130 mm

Bestell-Nr.	€/Stück
<b>90 050 83</b>	*



- Ersatz Plattenwärmetauscher B25**  
 • Passend für PAW Solar-trennsystem

Bestell-Nr.	€/Stück
<b>97 003 47</b>	*

**Ersatzteile für Regelungen**



**Kollektorfühler Typ FKP6**  
 • Passend für DeltaSol, DeltaTherm  
 • Typ: PT1000-Sensor  
 • Maße: ø 6 mm, Länge 1,5 m (Silikon-Leitung)  
 • Temperaturbereich: -50...+180°C

Bestell-Nr.	€/Stück
<b>60 075 03</b>	*



**Speicherfühler Typ FRP6**  
 • Passend für DeltaSol, DeltaTherm  
 • Typ: PT1000-Senso  
 • Temperaturbereich: -5...+80°C

Bestell-Nr.	€/Stück
<b>60 075 02</b>	*



**Außentempersensor FAP13**  
 • Passend für DeltaSol, DeltaTherm  
 • Typ: Pt1000  
 • Maße: 68 x 111 x 40 mm

Bestell-Nr.	€/Stück
<b>97 023 83</b>	*



**Kollektorfühler Typ FKY6**  
 • Passend für ältere RESOL Geräteserien:  
**B1, E1, E2, ESF, ES, ET**  
 • Halbleitersensor Typ KTY  
 • Maße: ø 6 mm, Länge 1,5 m (Silikon-Leitung)  
 • Temperaturbereich: -50...+180°C

Bestell-Nr.	€/Stück
<b>97 027 54</b>	*



**Drucksensor (Grundfos Direct Sensor RPS 0-10 bar)**  
 • Analog  
 • **Lieferumfang:**  
 - Armatur - Insert  
 - Anschlussleitung

Typ	Bestell-Nr.	€/Stück
Solar / Trinkwasser	<b>97 027 56</b>	*
Heizung	<b>97 027 57</b>	*

**Ersatzfühler Typ FKP6/ Pt500**  
 • Passend für RESOL und Viessmann  
 bis Baujahr 2011 (Vitosolic 100 und 200)  
 • Typ: Pt 500  
 • Maße: ø 6 mm, Länge 2,5 m (Silikon-Leitung)  
 • Temperaturbereich: -50...+180°C

Bestell-Nr.	€/Stück
<b>97 027 55</b>	*



**Topfsicherungen**  
 • Passend für RESOL DeltaSol, DeltaTherm  
 • VPE = 10 Stück

Typ	Bestell-Nr.	€/VPE
4 A	<b>97 027 52</b>	*
6,3 A	<b>97 027 53</b>	*



**Adapterleitung PWM/0-10V**  
 • Zum Anschluss von hocheffizienten Umwälzpumpen  
 an Resol Regelungen  
 • **Lieferumfang:**  
 - JST-Stecker  
 - Anschlussklemme

Bestell-Nr.	€/Stück
<b>97 003 18</b>	*



**BEQUEM UND  
 ZUVERLÄSSIG  
 BESTELLEN  
 WANN IMMER  
 SIE WOLLEN!**

- > Unser komplettes Sortiment
- > Aktuelle Angebote & Produktneuheiten
- > Umfangreiche Produktinformationen

**www.weinmann-schanz.de**



**Ersatzteile für Außenarmatur**



**Ersatzteil-Set, Spindel mit Wasser-Safegriff und Schlüsselpaar**

- Ab 2003-2009
- ø: 15 mm
- Länge: 600 mm

Bestell-Nr.	€/Set
<b>93 063 33</b>	*



**Ersatzteil-Set, Spindel mit Kronengriff**

- Ab 2003-2009
- ø: 15 mm
- Länge: 600 mm

Bestell-Nr.	€/Set
<b>93 063 34</b>	*



**Ersatzspindel**

- Ab 2003-2009
- ø: 15 mm
- Länge: 600 mm

Bestell-Nr.	€/Stück
<b>93 976 67</b>	*

- Ab 2000-2003
- ø: 18 mm
- Länge: 600 mm

Bestell-Nr.	€/Set
<b>93 976 78</b>	*

- Ab 2000-2003
- ø: 18 mm
- Länge: 600 mm

Bestell-Nr.	€/Set
<b>93 976 66</b>	*



**Ersatzspindel**

- Ab 2009
- Länge: 600 mm

Bestell-Nr.	€/Stück
<b>93 976 53</b>	*



**Fertigmontage-Set chrom**

- Bestehend aus Wasser-Safegriff und Schlüsselpaar, Hülse, Rosette und Befestigung

Bestell-Nr.	€/Set
<b>93 090 69</b>	*



**Fertigmontage-Set chrom**

- Bestehend aus Kronengriff, Hülse, Rosette und Befestigung

Bestell-Nr.	€/Set
<b>93 090 68</b>	*



**Auslaufeinheit**

Bestell-Nr.	€/Stück
<b>93 063 63</b>	*



**Rosette zu Auslaufeinheit**

Bestell-Nr.	€/Stück
<b>93 976 76</b>	*



**Rohrbelüfter unten**

Bestell-Nr.	€/Stück
<b>93 976 68</b>	*



**Kegeleinsatz zu Rohrbelüfter**

Bestell-Nr.	€/Stück
<b>93 976 69</b>	*



**Sägeschablone**

Bestell-Nr.	€/Stück
<b>93 976 71</b>	*



**Belüfterkappe oben**

- Inkl. Belüfterkegel

Bestell-Nr.	€/Stück
<b>93 976 70</b>	*



**Spindel-Oberteil**

- Mit Innen 6-Kant

Bestell-Nr.	€/Stück
<b>93 976 72</b>	*



**Steckschlüssel mit Sanitärverzahnung**

Bestell-Nr.	€/Stück
<b>93 976 73</b>	*



**Verlängerungsset**

- Ablängbar
- Ab 2009
- Länge: 180 mm

Bestell-Nr.	€/Stück
<b>93 976 74</b>	*

**Ersatzteile für Wasserzählerbügel für waagrechten Einbau**



**Eingangverschraubung DN 25 (1")**

- Passend zu Wasserzählerbügel QN 2,5

Bestell-Nr.	€/Stück
<b>93 976 80</b>	*



**Abgangverschraubung DN 25 (1")**

- Passend zu Wasserzählerbügel QN 2,5
- Mit Schiebbestück

Bestell-Nr.	€/Stück
<b>93 976 81</b>	*



**Dichtung für Schiebbestück**

Ausführung	Abmessung	Bestell-Nr.	€/Stück
QN 2,5	32 x 25 x 5 mm	<b>93 976 82</b>	*
QN 2,5	29,5 x 24 x 5 mm	<b>93 976 83</b>	*
QN 6,0	38,3 x 30,2 x 4,2 mm	<b>93 976 84</b>	*

**Ersatzteile für Kompaktverteilerstation DN 25 (1")**



**Rinne**

- Mit Ablaufventil und Geruchsverschluss
- Inkl. Befestigungssatz

Ausführung	Bestell-Nr.	€/Stück
2-fach	<b>93 976 86</b>	*
3-fach	<b>93 976 87</b>	*
4-fach	<b>93 976 88</b>	*
5-fach	<b>93 976 89</b>	*
6-fach	<b>93 976 90</b>	*



**Geruchsverschluss**

Bestell-Nr.	€/Stück
<b>93 976 85</b>	*

**Ventileinsatz Sys-tec**



**Ersatzkartusche zu Systemtrenner Sys-Tec**

- DN 15 (1/2")

Bestell-Nr.	€/Stück
<b>93 006 60</b>	*

**Ersatzteile für Auslaufhähne DN 15 (1/2")**



**Ersatz Ventiloberteil**

- Inkl. 2 Schlüssel

Typ	Bestell-Nr.	€/Stück
Ventiloberteil DN 15 (1/2")	<b>93 065 92</b>	*
Ventiloberteil DN 15 (1/2") m. RV	<b>93 065 93</b>	*
Griff o.Oberteil	<b>93 063 35</b>	*



**Haubengriff mit Schlüsselpaar**

Bestell-Nr.	€/Stück
<b>93 976 77</b>	*

\* Unsere tagesaktuellen Preise finden Sie auf [www.weinmann-schanz.de](http://www.weinmann-schanz.de)

## Ersatzteile für Öltanks

• Passend für Schütz Heizöltanks (Baujahr 1970-1995)



### Öl-Füllleitung NIV-O-QUICK

- Mit Außengewinde
- Mittenabstand 760 mm

Anzahl Tanks	Volumen [l]	Bestell-Nr.	€/Set	Anzahl Tanks	Volumen [l]	Bestell-Nr.	€/Set
2	1000-2000	<b>32 000 10</b>	*	4	2500	<b>32 075 57</b>	*
3	1000-2000	<b>32 000 11</b>	*	5	2500	<b>32 075 58</b>	*
4	1000-2000	<b>32 000 12</b>	*	2	3000	<b>32 075 67</b>	*
5	1000-2000	<b>32 000 13</b>	*	3	3000	<b>32 075 68</b>	*
2	2500	<b>32 075 55</b>	*	4	3000	<b>32 075 69</b>	*
3	2500	<b>32 075 56</b>	*	5	3000	<b>32 075 70</b>	*

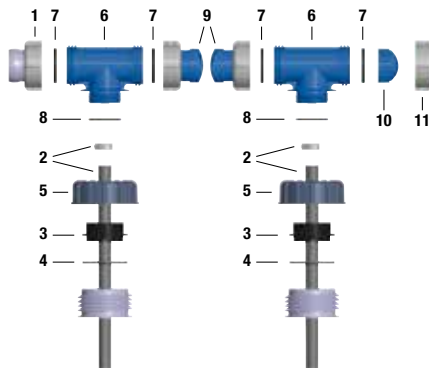

### Ersatzteile für Öl-Füllleitung NIV-O-QUICK

Position	Bezeichnung	Bestell-Nr.	€/Stück
1a	Anschlussstück DN 50 auf LORO mit ÜWM S75 x 6 (IG)	<b>32 075 75</b>	*
1b	Anschlussstück DN 50 auf 2" (AG) mit ÜWM S75 x 6 (IG)	<b>32 075 76</b>	*
2	Schaumrohr mit Schelle	<b>32 075 77</b>	*
3	Gewindebuchse 2" IG mit Dichtung	<b>32 075 78</b>	*
4	Flachdichtung ø 83 x ø 64,5 x 4,3 mm	<b>32 075 79</b>	*
5	Überwurfmutter S100 x 8	<b>32 075 80</b>	*
6-8	T-Stück mit Düse ø 11 mm und 2" (AG)	<b>32 075 81</b>	*
7	Flachdichtung ø 63,25 x ø 54,5 x 5,5 mm	<b>32 000 19</b>	*
8	Dichtung O-Ring ø 53 x 3,5 mm	<b>32 075 83</b>	*
2-8	T-Stück 2" komplett	<b>32 075 84</b>	*
9a	Füllleitung 1000 l - 2000 l (L = 649 mm) Tankmittenabstand: 760 mm	<b>32 075 85</b>	*
9b	Füllleitung 2500 l (L = 789 mm) Tankmittenabstand: 900 mm	<b>32 075 86</b>	*
9c	Füllleitung 3000 l (L = 924 mm) Tankmittenabstand: 1035 mm	<b>32 075 87</b>	*
9d	Sondermaß für Tankmittenabstand: 770 mm	<b>32 075 88</b>	*
9e	Sondermaß für Tankmittenabstand: 780 mm	<b>32 075 89</b>	*
10	Verschlusskappe blau	<b>32 075 91</b>	*
11	Alu-Überwurfmutter S75 x 6 (IG)	<b>32 075 92</b>	*



### Öl-Entlüftungsleitung NIV-O-QUICK

- Mit Außengewinde
- Mittenabstand 760 mm

Anzahl Tanks	Volumen [l]	Bestell-Nr.	€/Set	Anzahl Tanks	Volumen [l]	Bestell-Nr.	€/Set
2	1000-2000	<b>32 000 14</b>	*	2	2500-3000	<b>32 075 59</b>	*
3	1000-2000	<b>32 000 15</b>	*	3	2500-3000	<b>32 075 60</b>	*
4	1000-2000	<b>32 000 16</b>	*	4	2500-3000	<b>32 075 61</b>	*
5	1000-2000	<b>32 000 17</b>	*	5	2500-3000	<b>32 075 62</b>	*

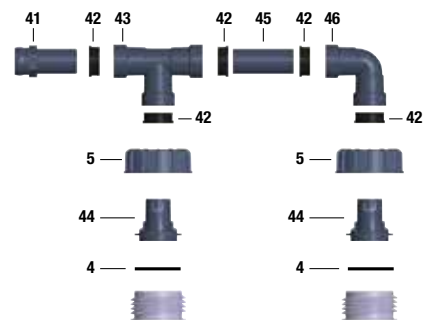

### Ersatzteile für Öl-Entlüftungsleitung NIV-O-QUICK

Position	Bezeichnung	Bestell-Nr.	€/Stück
41a	Anschlussstück DN 40 auf LORO	<b>32 076 01</b>	*
41b	Anschlussstück DN 40 auf 1 1/2" (AG)	<b>32 076 02</b>	*
42	Konturdichtung	<b>32 000 20</b>	*
43	T-Stück	<b>32 076 04</b>	*
44	Steckadapter mit Dichtung	<b>32 076 05</b>	*
45a	Entlüftungsleitung 1000 l - 2000 l (L = 690 mm)	<b>32 076 06</b>	*
45b	Entlüftungsleitung 2500 l - 3000 l (L = 1130 mm)	<b>32 076 07</b>	*
46	Winkelstück	<b>32 076 08</b>	*
4	Flachdichtung ø 83 x ø 64,5 x 4,3 mm	<b>32 075 79</b>	*
5	Überwurfmutter S100 x 8	<b>32 075 80</b>	*



Set A

### Ölleitungs-Komplettpaket NIV-O-QUICK

- Bestehend aus:
  - Füllleitung
  - Entnahmeleitung
  - Entlüftungsleitung

Ausführung	Volumen [l]	Bestell-Nr.	€/Set
Set A, für den ersten Tank	1000-2000	<b>32 075 53</b>	*
Set B, für jeden weiteren Tank	1000-2000	<b>32 075 54</b>	*



Set B



### Tankinhaltsanzeiger

- Passend für Standard-Tank 1000/1500 Liter, Kompakt-Tank 750/1000 Liter, Spezial-Tank 750/1000 Liter
- Anschluss: DN 50
- Ref.-Nr.: 2043304
- **Lieferumfang:**
  - Verschiedene Skalen

Bestell-Nr.	€/Stück
<b>32 000 18</b>	*

**Ersatzteile für Öltanks**



**Öl-Entnahmeleitung NIV-O-QUICK, komplett**

Anzahl Tanks	Volumen [l]	Bestell-Nr.	€/Set	Anzahl Tanks	Volumen [l]	Bestell-Nr.	€/Set
2	1000-2000	<b>32 075 49</b>	*	4	2500	<b>32 075 65</b>	*
3	1000-2000	<b>32 075 50</b>	*	5	2500	<b>32 075 66</b>	*
4	1000-2000	<b>32 075 51</b>	*	2	3000	<b>32 075 71</b>	*
5	1000-2000	<b>32 075 52</b>	*	3	3000	<b>32 075 72</b>	*
2	2500	<b>32 075 63</b>	*	4	3000	<b>32 075 73</b>	*
3	2500	<b>32 075 64</b>	*	5	3000	<b>32 075 74</b>	*

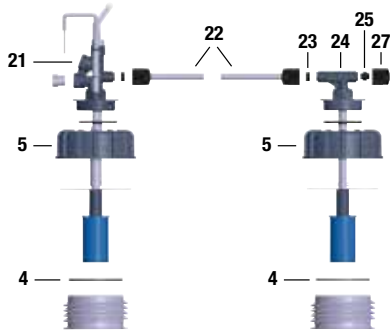

**Ersatzteile für Öl-Entnahmeleitung NIV-O-QUICK**

Position	Bezeichnung	Bestell-Nr.	€/Stück
21	Entnahmegrundeinheit mit Grenzwertgeber / schwimmende Entnahme	<b>32 075 93</b>	*
22a	Entnahmeleitung 1000 l - 2000 l (L = 740 mm)	<b>32 075 94</b>	*
22b	Entnahmeleitung 2500 l (L = 875 mm)	<b>32 075 95</b>	*
22c	Entnahmeleitung 3000 l (L = 1015 mm)	<b>32 075 96</b>	*
23	Flachdichtung ø 14 x ø 10 x 6 mm	<b>32 075 97</b>	*
24	Entnahmeerweiterungseinheit / schwimmende Entnahme	<b>32 075 98</b>	*
25	Verschlussstopfen	<b>32 075 99</b>	*
27	Überwurfmutter M18 x 1,5 (IG)	<b>32 076 00</b>	*
4	Flachdichtung ø 83 x ø 64,5 x 4,3 mm	<b>32 075 79</b>	*
5	Überwurfmutter S100 x 8	<b>32 075 80</b>	*

**SCHWAB**

**Ersatzteile für Unterputz-Spülkasten**

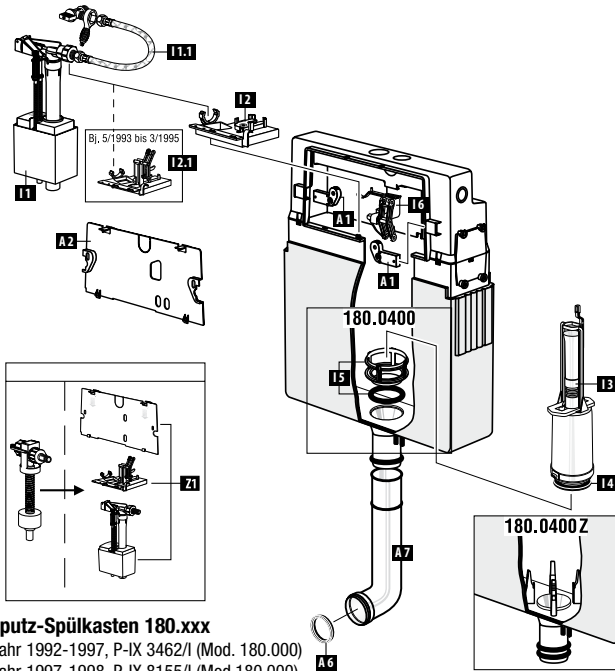

**Unterputz-Spülkasten 180.xxx**

- Baujahr 1992-1997, P-IX 3462/I (Mod. 180.000)
- Baujahr 1997-1998, P-IX 8155/I (Mod.180.000)
- Baujahr ab 1999, P-IX 8155/I (Mod.180.0400)
- Passende Betätigungsplatte Gala 93 980 18

Position	Typ	Ref.Nr.	Bestell-Nr.	€/Stück
A 1	Haltetaschen 1 Paar	363802	<b>93 947 11</b>	*
A 2	Klarsichtplatte	363817	<b>93 980 08</b>	*
A 6	Gummi-Lippendichtung für Spülrohrbogen	352277	<b>93 946 79</b>	*
I 1	Universal-Füllventil bis Bj.02/2014	243292	<b>93 947 03</b>	*
I 1.1	Anschluss-Schlauch, ohne Eckventil, bis Bj.02/2014	359807	<b>93 947 04</b>	*
I 2	Brücke (ab Bj 3/1995)	239889	<b>93 947 07</b>	*
I 2.1	Brücke (Bj 5/1995-3/1995)	359814	<b>93 980 09</b>	*
I 3	Heberglocke mit Dichtung	228560	<b>93 980 10</b>	*
I 4	Ventildichtung	351517	<b>93 947 09</b>	*
I 5	Ventilsitz mit O-Ring	352281	<b>93 980 06</b>	*
I 6	Lagerbock mit Winkelhebel	231613	<b>93 947 10</b>	*
Z 1	Ersatzteilset	363653	<b>93 980 11</b>	*

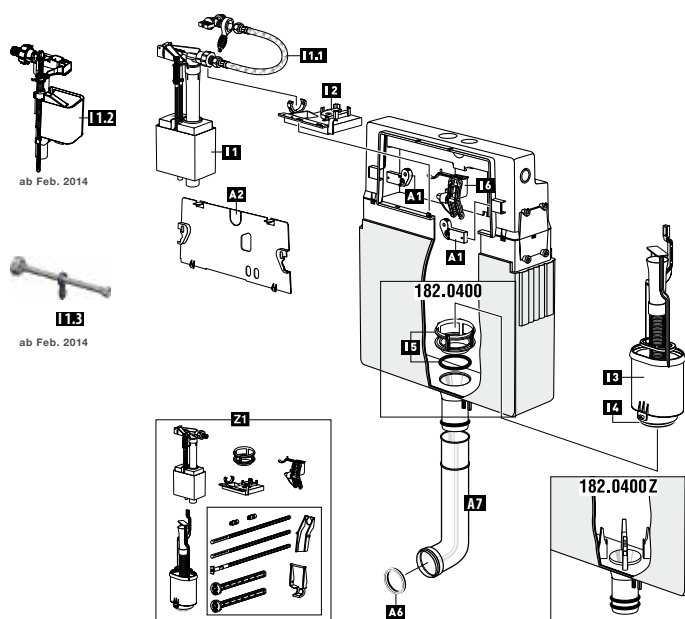

**Unterputz-Spülkasten 182.0400**

- Ab Baujahr 1999, P-IX-8155/I
- Passende Betätigungsplatte Gala 93 980 18

Position	Typ	Ref.Nr.	Bestell-Nr.	€/Stück
A 1	Haltetaschen 1 Paar	363802	<b>93 947 11</b>	*
A 2	Klarsichtplatte	235139	<b>93 980 12</b>	*
A 6	Gummi-Lippendichtung für Spülrohrbogen	352277	<b>93 946 79</b>	*
I 1	Universal-Füllventil bis Bj.02/2014	243292	<b>93 947 03</b>	*
I 1.1	Anschluss-Schlauch, ohne Eckventil, bis Bj.02/2014	359807	<b>93 947 04</b>	*
I 1.2	Füllventil ab Bj.02/2014	628458	<b>93 947 05</b>	*
I 1.3	Anschluss-Schlauch, ohne Eckventil, ab BJ.02/2014	628459	<b>93 947 06</b>	*
I 2	Brücke (ab Bj 3/1995)	239889	<b>93 947 07</b>	*
I 3	Ablaufventil komplett	228578	<b>93 947 08</b>	*
I 4	Ventildichtung	351517	<b>93 947 09</b>	*
I 6	Lagerbock mit Winkelhebel	231613	<b>93 947 10</b>	*
Z 1	Ersatzteilset	359812	<b>93 980 13</b>	*

\* Unsere tagesaktuellen Preise finden Sie auf [www.weinmann-schanz.de](http://www.weinmann-schanz.de)



**Ersatzteile für Unterputz-Spülkasten**

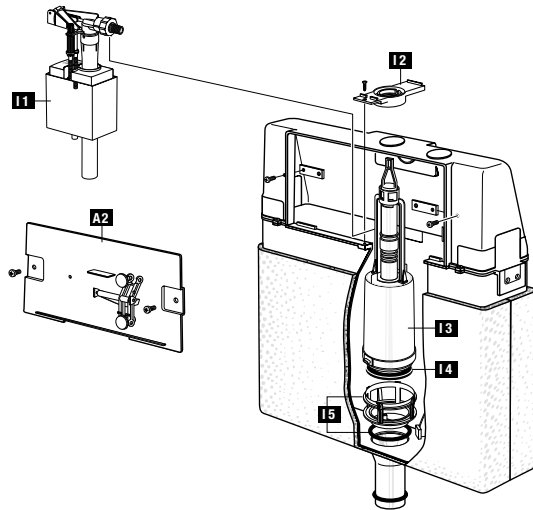

**Unterputz-Spülkasten 80.000**

- Baujahr 1983 bis 1996
- P-IX-2171/1
- Passende Betätigungsplatte Gala 93 980 18

Position	Typ	Ref.Nr.	Bestell-Nr.	€/Stück
I 1	Universal-Füllventil bis Bj.02/2014	243292	<b>93 947 03</b>	*
I 2	Brücke	360710	<b>93 980 04</b>	*
I 3	Heberglocke mit Ventildichtung	231695	<b>93 980 05</b>	*
I 4	Ventildichtung	351517	<b>93 947 09</b>	*
I 5	Ventilsitz mit O-Ring	352281	<b>93 980 06</b>	*
A 2	Klarsichtplatte	360818	<b>93 980 03</b>	*

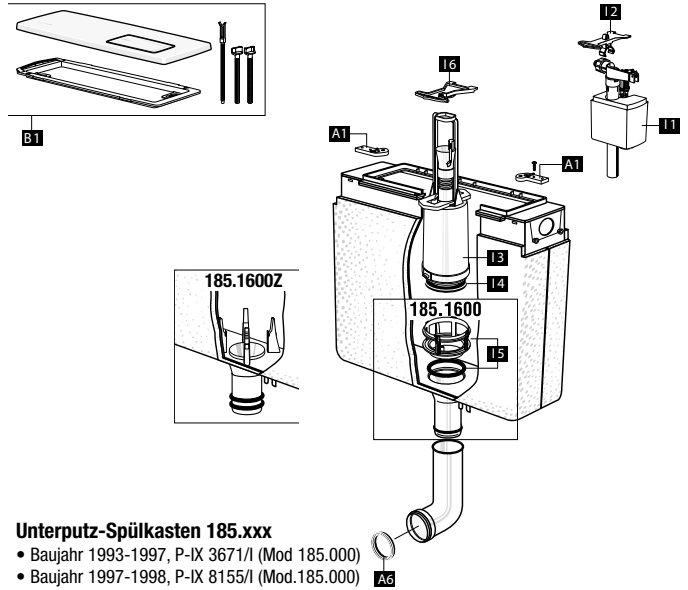

**Unterputz-Spülkasten 185.xxx**

- Baujahr 1993-1997, P-IX 3671/I (Mod 185.000)
- Baujahr 1997-1998, P-IX 8155/I (Mod.185.000)
- Baujahr ab 1999, P-IX 8155/I (Mod.185.1600)

Position	Typ	Ref.Nr.	Bestell-Nr.	€/Stück
A 1	Haltetaschen 1 Paar	363802	<b>93 947 11</b>	*
A 6	Gummi-Lippendichtung für Spülrohrbogen	352277	<b>93 946 79</b>	*
I 1	Universal-Füllventil bis Bj.02/2014	243292	<b>93 947 03</b>	*
I 2	Brücke	363793	<b>93 980 14</b>	*
I 3	Heberglocke mit Dichtung	360711	<b>93 980 15</b>	*
I 4	Ventildichtung	351517	<b>93 947 09</b>	*
I 5	Ventilsitz mit O-Ring	352281	<b>93 980 06</b>	*
I 6	Brücke	363818	<b>93 980 16</b>	*
B 1	Betätigungsplatte Tecta weiß	241331	<b>93 980 17</b>	*

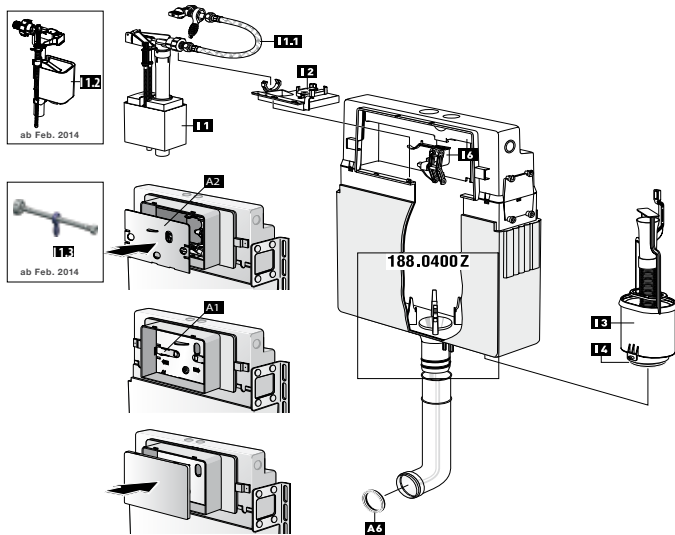

**Unterputz-Spülkasten 188.0400**

- Ab 2008
- P-IX 8155/I
- Für 2-Mengen Spülung oder Start-Stopp-Spülung
- Passende Betätigungsplatte Riva Duo Mini 93 980 18

Position	Typ	Bestell-Nr.	€/Stück
A 2	Abdeckplatte	<b>93 946 78</b>	*
A 6	Gummi-Lippendichtung für Spülrohrbogen	<b>93 946 79</b>	*
I 1	Universal-Füllventil bis Bj.02/2014	<b>93 947 03</b>	*
I 1.1	Anschluss-Schlauch, ohne Eckventil, bis Bj.02/2014	<b>93 947 04</b>	*
I 1.2	Füllventil ab Bj.02/2014	<b>93 947 05</b>	*
I 1.3	Anschluss-Schlauch, ohne Eckventil, ab BJ.02/2014	<b>93 947 06</b>	*
I 2	Brücke (ab Bj 3/1995)	<b>93 947 07</b>	*
I 3	Ablaufventil komplett	<b>93 947 08</b>	*
I 4	Ventildichtung	<b>93 947 09</b>	*
I 6	Lagerbock mit Winkelhebel	<b>93 947 10</b>	*

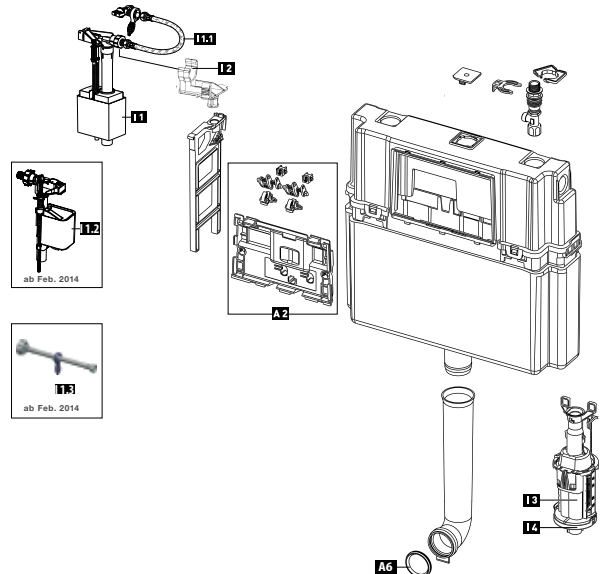

**Unterputz-Spülkasten 189.0400**

- Ab 2010
- P-IX 8155/I
- Für 2-Mengen Spülung oder Start-Stopp-Spülung
- Passende Betätigungsplatte 93 941 24 + 93 941 25

Position	Typ	Bestell-Nr.	€/Stück
A 2	Abdeckplatte mit Winkelhebeln	<b>93 947 21</b>	*
A 6	Gummi-Lippendichtung für Spülrohrbogen	<b>93 946 79</b>	*
I 1	Universal-Füllventil bis Bj.02/2014	<b>93 947 03</b>	*
I 1.1	Anschluss-Schlauch, ohne Eckventil, bis Bj.02/2014	<b>93 947 04</b>	*
I 1.2	Füllventil ab Bj.02/2014	<b>93 947 05</b>	*
I 1.3	Anschluss-Schlauch, ohne Eckventil, ab BJ.02/2014	<b>93 947 06</b>	*
I 2	Halter für Füllventil	<b>93 947 22</b>	*
I 3	Ablaufventil komplett	<b>93 947 23</b>	*
I 4	Dichtung für Ablaufventil	<b>93 947 24</b>	*



**Ersatzteile für Unterputz-Spülkasten**

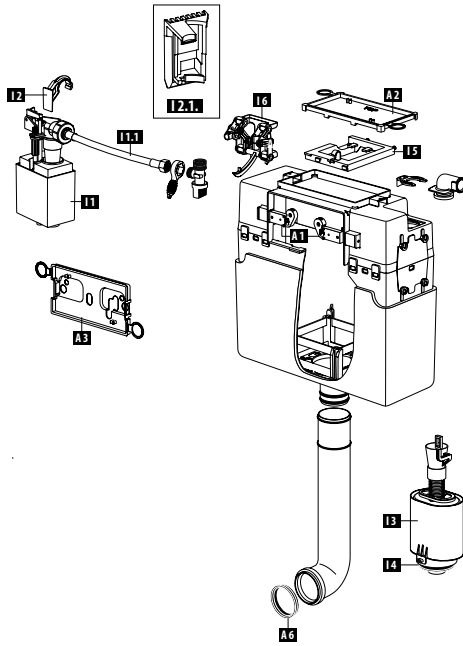
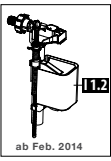

**Unterputz-Spülkasten 187.1200**

- Ab 2001
- P-IX 8155/1
- Für Betätigung von oben oder von vorn
- Für 2-Mengen Spülung
- Passende Betätigungsplatte Enzo 93 941 23

Position	Typ	Bestell-Nr.	€/Stück
A 1	Halteflaschen 1 Paar	93 947 11	*
A 2	Verschlussplatte	93 947 12	*
A 3	Abdeckplatte	93 947 13	*
A 6	Gummi-Lippendichtung für Spülrohrbogen	93 946 79	*
I 1	Universal-Füllventil bis Bj.02/2014	93 947 03	*
I 1.1	Anschluss-Schlauch, ohne Eckventil, bis Bj.02/2014	93 947 14	*
I 1.2	Füllventil ab Bj.02/2014	93 947 05	*
I 1.3	Anschluss-Schlauch, ohne Eckventil, ab Bj.02/2014	93 947 15	*
I 2	Füllventil-Halterung, bis Bj.02/2014	93 947 16	*
I 2.1	Füllventil-Halterung, ab Bj.02/2014	93 947 17	*
I 3	Ablaufventil komplett	93 947 18	*
I 4	Ventildichtung	93 947 09	*
I 5	Brücke	93 947 19	*
I 6	Betätigungseinheit	93 947 20	*

**Ersatzteile für Aufputz-Spülkasten**

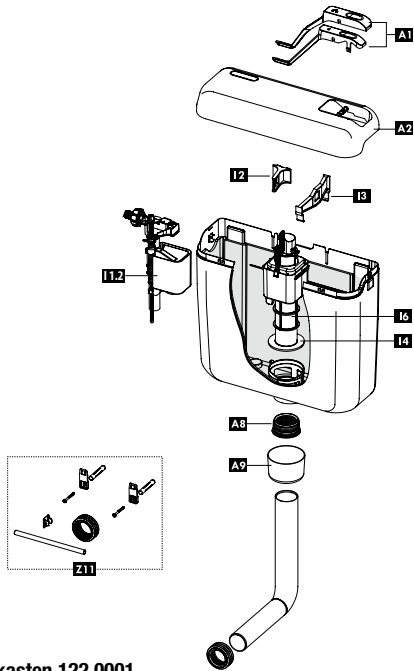

**Aufputz-Spülkasten 122.0001**

Position	Typ	Bestell-Nr.	€/Stück
A 1	Funktionstasten weiß	93 947 30	*
A 2	Spülkastendeckel weiß	93 947 31	*
A 8	Spülrohrdichtung	93 947 32	*
A 9	Rosette weiß	93 947 33	*
I 3	Füllventilhalter 1	93 947 34	*
I 2	Füllventilhalter 2	93 947 35	*
I 1.2	Füllventil ab Bj.02/2014	93 947 05	*
I 6	Ablaufventil komplett	93 947 36	*
I 4	Dichtung für Ablaufventil	93 947 24	*
Z 11	Servicepackung	93 947 37	*

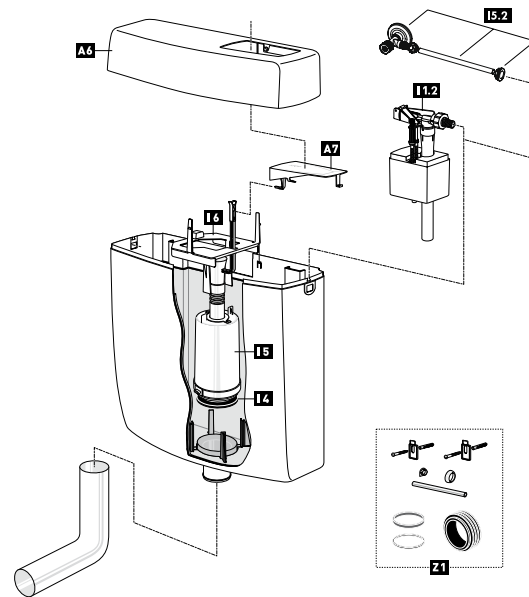

**Aufputz-Spülkasten 170.00XX**

- Ab 1993
- P-IX 3622/1

Position	Typ	Bestell-Nr.	€/Stück
A 6	Spülkastendeckel weiß, mit Funktionstaste	93 947 25	*
A 7	Funktionstaste weiß, mit Deckel	93 947 26	*
I 1.2	Füllventil ab Bj.02/2014	93 947 05	*
I 4	Ventildichtung	93 947 09	*
I 5	Ablaufventil komplett	93 947 27	*
I 6	Brücke	93 947 28	*
Z 1	Service-Packung	93 947 29	*

**Ersatzteile für Spülkasten**

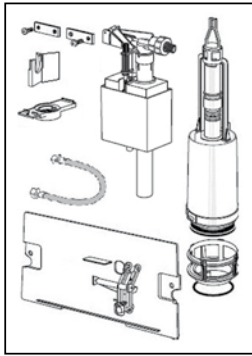

**Umbausatz auf Start/Stop**

- **Passende Betätigungsplatte Gala 93 980 18**
- **Mod. 81.000 1973-1976, P-IX 2171/I**  
Mechanische Betätigung von vorne
- **Mod. 81.000 1976-1977, P-IX 2355/I**  
Mechanische Betätigung von vorne
- **Mod. 81./80.000 1978-1983, P-IX 2171/I**  
Mechanische Betätigung von vorne
- **Mod. 84.100 1976-1980, P-IX 2355/I**  
**Fernbetätigung** über Hand-Wand-Drücker  
oder Fuß-Wand-Drücker

Bestell-Nr. €/Stück  
**93 980 07 \***



**Umbausatz Zweimengenspülung**

- Für Modell 180.000 ab BJ. 1996
- Nicht für Modell 80.000 und 180.000/N
- **Passende Betätigungsplatte Viva**  
(bitte separat bestellen)

Bestell-Nr. €/Stück  
**93 947 39 \***



**Universal-Füllventil 243292**

- **Passend für Aufputz- und Unterputzspülkasten**
- Ref.-Nr: 243292

Bestell-Nr. €/Stück  
**93 947 03 \***



**Universal-Füllventil**

- **Passend zu allen SCHWAB Auf- und Unterputzspülkästen ab Feb. 2014**
- Ref.-Nr: 628458

Bestell-Nr. €/Stück  
**93 947 05 \***



**Dichtungssatz für Füllventil 243292**

- 5 x O-Ringe
- 5 x zylindrische Dichtungen

Bestell-Nr. €/Satz  
**93 947 38 \***



**Ventildichtung**

- **Passend für Schwab-Spülkästen**
- Ref.-Nr: 351517
- Außen: 63 mm
- Innen: 26 mm
- Stärke: 4 mm

Bestell-Nr. €/Stück  
**93 947 09 \***



**Betätigungsplatte Gala**

- **Passend zu Modell 180.xxx, 81.000, 80.000, 84.100**
- Farbe: weiß

Bestell-Nr. €/Stück  
**93 980 18 \***

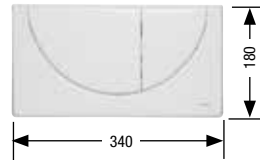

**Betätigungsplatte Viva**

- **Passend zu Modell 182.0400**
- **Passend zu Modell 180.xxx in Verbindung mit Umbausatz 93 947 39**
- Farbe: weiß

Bestell-Nr. €/Stück  
**93 984 77 \***

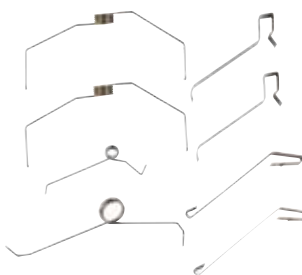

**Ersatzfedern für Betätigungsplatten**

- **Für Gala, Viva, Riva, Riva Duo, Traga, Onda, Line, Riva Mini, Riva Duo Mini**

Bestell-Nr. €/Stück  
**93 947 40 \***

**Ersatzfedern für Betätigungsplatten**

- **Für Circle, Caro, Dots, Dots Duo, Ovate, Ovate Duo**

Bestell-Nr. €/Stück  
**93 947 41 \***



**Ersatzzubehör für Betätigungsplatten**

- **Für Gala, Viva, Riva, Riva Duo, Traga, Onda, Line, Riva Mini, Riva Duo Mini**

Bestell-Nr. €/Stück  
**93 947 42 \***

**Ersatzzubehör für Betätigungsplatten**

- **Für Circle, Caro, Dots, Dots Duo, Ovate, Ovate Duo**

Bestell-Nr. €/Stück  
**93 947 43 \***



**Verlängerungsset zu Betätigungsplatten**

- **Verlängerungs-Set für Mod. 189 (Betätigung von vorne)**
- **Verlängerung der Betätigungsplatte bei zu tief sitzendem Unterputzspülkasten**

Bestell-Nr. €/Set  
**93 009 65 \***



**Verlängerungsset zu Betätigungsplatten**

- **Verlängerungs-Set für Mod. 187 (Betätigung von vorne/oben)**
- **Verlängerung der Betätigungsplatte bei zu tief sitzendem Unterputzspülkasten**











Bestell-Nr. €/Set  
**93 009 64 \***

**Ersatzteile für Heizkreisverteiler e-class**

 <p><b>Regulierventiloberteil</b>  <ul style="list-style-type: none"> <li>• Passend für e-class (Baureihe ab 1999)</li> <li>• DN 15 (1/2")</li> </ul> </p> <p>Bestell-Nr. €/Stück  <b>90 606 42 *</b></p>	 <p><b>Ventileinsatz</b>  <ul style="list-style-type: none"> <li>• Passend für e-class (Baureihe ab 1999)</li> <li>• DN 15 (1/2")</li> <li>• Anschluss Stellantrieb: M30 x 1,5</li> </ul> </p> <p>Bestell-Nr. €/Stück  <b>90 606 43 *</b></p>	 <p><b>Anschlussnippel</b>  <ul style="list-style-type: none"> <li>• Passend für e-class 63</li> <li>• DN 15 (1/2") x DN 20 (3/4") Eurokonus</li> </ul> </p> <p>Bestell-Nr. €/Stück  <b>90 819 72 *</b></p>
 <p><b>Rücklauf-Topmeter-Set</b>  <ul style="list-style-type: none"> <li>• Passend für e-class (Taconova)</li> <li>• DN 15 (1/2")</li> <li>• Bj. ca. 1999-2003</li> <li>• Einstellbereich: 1-4 l/min</li> </ul> </p> <p>Bestell-Nr. €/Set  <b>90 889 24 *</b></p>	 <p><b>Topmeter</b>  <ul style="list-style-type: none"> <li>• Passend für e-class (Baureihe ab 2006), 0-3 l/min</li> <li>• DN 15 (1/2")</li> <li>• Für Verteiler ab Bj. 2003-2006 muss der Topmeter und der Anschlussnippel 90 819 72 zusammen getauscht werden</li> </ul> </p> <p>Bestell-Nr. €/Stück  <b>90 039 97 *</b></p>	 <p><b>Anschlussnippel</b>  <ul style="list-style-type: none"> <li>• Passend für e-class 52, 53, 55</li> <li>• DN 15 (1/2") x DN 20 (3/4") Eurokonus</li> </ul> </p> <p>Bestell-Nr. €/Stück  <b>90 819 71 *</b></p>
		 <p><b>Einstellrad</b>  <ul style="list-style-type: none"> <li>• Passend für e-class Topmeter (Baureihe ab 2006)</li> </ul> </p> <p>Bestell-Nr. €/Stück  <b>90 039 98 *</b></p>

**SUNEX**

**Ersatzteile für Befüll- und Spülpumpen**

 <p><b>Abb.: neues Modell</b></p>  <p><b>Abb.: altes Modell</b> <b>MOBIL</b></p>	 <p><b>Behälter für Befüllstation, 30 Liter</b>  <ul style="list-style-type: none"> <li>• Passend für Sunex Befüll- und Spülcenter</li> <li>• Inkl. Deckel</li> </ul> </p> <p>Bestell-Nr. €/Stück  <b>97 013 21 *</b></p>	 <p><b>Kugelhahn</b>  <ul style="list-style-type: none"> <li>• Passend für Sunex Befüll- und Spülcenter</li> <li>• Einzeln</li> <li>• Inkl. Tülle und Schlauchschelle</li> </ul> </p> <p>Bestell-Nr. €/Stück  <b>97 003 00 *</b></p>	
	 <p><b>Versorgungsleitung</b>  <ul style="list-style-type: none"> <li>• Passend für Sunex Befüll- und Spülcenter</li> <li>• Druckschlauch</li> <li>• Länge: ca. 2,70 m</li> </ul> </p> <p>Bestell-Nr. €/Stück  <b>97 026 21 *</b></p>	 <p><b>Rücklaufleitung</b>  <ul style="list-style-type: none"> <li>• Passend für Sunex Befüll- und Spülcenter</li> <li>• Saugschlauch</li> <li>• Länge: ca. 2,70 m</li> </ul> </p> <p>Bestell-Nr. €/Stück  <b>97 026 22 *</b></p>	
	 <p><b>Pumpe/Motor</b>  <ul style="list-style-type: none"> <li>• Passend für Sunex Befüll- und Spülcenter</li> <li>• Altes Modell</li> <li>• Bis Bj. 2015</li> </ul> </p> <p>Bestell-Nr. €/Stück  <b>97 013 22 *</b></p> <p><b>Abb.: altes Modell</b></p>	 <p><b>Pumpe/Motor</b>  <ul style="list-style-type: none"> <li>• Passend für Sunex Befüll- und Spülcenter</li> <li>• Neues Modell</li> <li>• Ab Bj. 2015</li> </ul> </p> <p>Bestell-Nr. €/Stück  <b>97 001 05 *</b></p> <p><b>Abb.: neues Modell</b></p>	
	 <p><b>Motorgehäuse blau</b>  <ul style="list-style-type: none"> <li>• Passend für Pumpe/Motor neues Modell ab Bj. 2015</li> </ul> </p> <p>Bestell-Nr. €/Stück  <b>97 011 24 *</b></p>	 <p><b>Rad</b>  <ul style="list-style-type: none"> <li>• Passend für Sunex Befüll- und Spülcenter</li> <li>• Einzeln</li> </ul> </p> <p>Bestell-Nr. €/Stück  <b>97 006 66 *</b></p>	
			 <p><b>Saugkorb</b>  <ul style="list-style-type: none"> <li>• Passend für Sunex Befüll- und Spülcenter</li> </ul> </p> <p>Bestell-Nr. €/Stück  <b>90 031 11 *</b></p>

**Ersatzteile für Solarstation GPS70**

 <p><b>Solarkreis-Sicherheitsgruppe</b>  <ul style="list-style-type: none"> <li>• Passend für Solarstation GPS70</li> <li>• Mit SV 6 bar und Manometer 10 bar</li> </ul> </p> <p>Bestell-Nr. €/Stück  <b>97 023 60 *</b></p>	 <p><b>Ersatzpumpe Wilo Yonos Para 15/7 PWM</b>  <ul style="list-style-type: none"> <li>• Passend für Solarstation GPS70</li> <li>• Baulänge: 130 mm</li> </ul> </p> <p>Bestell-Nr. €/Stück  <b>97 028 86 *</b></p>	 <p><b>Ersatzpumpe Grundfos UPM3 Solar 15-75 PWM</b>  <ul style="list-style-type: none"> <li>• Passend für Solarstation GPS70</li> <li>• Baulänge: 130 mm</li> </ul> </p> <p>Bestell-Nr. €/Stück  <b>97 000 94 *</b></p>	 <p><b>PWM-Kabel Grundfos</b>  <ul style="list-style-type: none"> <li>• Passend für Solarstation GPS70</li> <li>• Passend für UPM 3 Solar- und UPM 3 Hybrid-Umwälzpumpen</li> </ul> </p> <p>Bestell-Nr. €/Stück  <b>97 002 71 *</b></p>	 <p><b>Durchflussmesser 2-12 l/min mit Spül- und Befüllseinheit</b>  <ul style="list-style-type: none"> <li>• Passend für Solarstation GPS70</li> <li>• 2 x DN 15 (1/2") KFE-Hahn mit DN 20 (3/4") AG und Kapfen</li> <li>• DN 25 (1") ÜWM x 22 mm Klemmring</li> </ul> </p> <p>Bestell-Nr. €/Stück  <b>97 011 99 *</b></p>
---	--	---	---	--

\* Unsere tagesaktuellen Preise finden Sie auf [www.weinmann-schanz.de](http://www.weinmann-schanz.de)

## Filtereinsätze / O-Ringe



- Gewebefilter 2000**
- Passend für SYR: Drufi DFF/FF Kerzenfilter
  - 95 µm
  - Ref.-Nr.: 2000.25.900
  - **VPE = 5 Stück**

Bestell-Nr.	€/VPE
<b>93 976 57</b>	*



- Filterpatrone**
- Passend für Trinkwasserfilter POU MAX
  - Filterkapazität max: 7500 l/h

Bestell-Nr.	€/Stück
<b>93 149 10</b>	*



- Druckmindererpatrone 2315**
- Passend für SYR: Drufi DFR/DF bis DN 32
  - Ref.-Nr.: 2315.00.910

Bestell-Nr.	€/Stück
<b>93 976 59</b>	*



- Filterelement**
- Passend für Syr Duo, DFR und FR
  - Wechselfiltereinsatz passend ab Baujahr 2012
  - Ref.-Nr.: 2350.00.903

Bestell-Nr.	€/Stück
<b>93 964 28</b>	*



- Filtereinsatz**
- Passend für SYR: Drufi DFR/FR DN20-32
  - 90 µm
  - Ref.-Nr.: 2315.00.908

Bestell-Nr.	€/Stück
<b>93 976 58</b>	*



- Filtereinsatz**
- Passend für SYR: ProClean
  - 90 µm
  - Ref.-Nr.: 2340.00.900

Bestell-Nr.	€/Stück
<b>93 976 65</b>	*



- Rückspülfiltereinsatz**
- Passend für SYR: Drufi max Modelle und Hauswasserstationen 2000 Plus in DN 40-DN 50
  - 90 µm
  - Ref.-Nr.: 2315.00.942

Bestell-Nr.	€/Stück
<b>93 976 63</b>	*



- Filtereinsatz komplett**
- Passend für SYR: Drufi DFR/FR
  - Ref.-Nr.: 2315.00.930

Bestell-Nr.	€/Stück
<b>93 976 61</b>	*



- Filtertasse mit O-Ring**
- Passend für SYR: Drufi DFR/FR/DF
  - Ref.-Nr.: 2315.00.912

Bestell-Nr.	€/Stück
<b>93 976 60</b>	*



- O-Ring**
- Passend für Syr Duo, DFR und FR
  - Passend ab Baujahr 2012
  - Ref.-Nr.: 2350.00.907

Bestell-Nr.	€/Stück
<b>93 962 60</b>	*



- O-Ring**
- Passend für SYR: Drufi DFR
  - Ref.-Nr.: 2315.01.922

Bestell-Nr.	€/Stück
<b>93 976 64</b>	*



- O-Ring**
- Passend für SYR: Drufi-Filtertasse
  - Ref.-Nr.: 2315.00.936

Bestell-Nr.	€/Stück
<b>93 976 62</b>	*

## TESTO

### Ersatzteile für Abgasanalysegeräte



#### Ersatz-Messzelle

Typ	Bestell-Nr.	€/Stück
O2-Zelle für testo 300 bis BJ 04 Ref.-Nr.: 0390 0070	<b>70 003 77</b>	*
O2-Zelle H2 für testo 300 bis BJ 04 Ref.-Nr.: 0390 0072	<b>70 004 29</b>	*



**Netzteil**

- Passend für testo 325, 300 M/XL
- Ref.-Nr.: 0554 1094

Bestell-Nr.	€/Stück
<b>70 116 30</b>	*



**Ersatz-Schmutzfilter**

- Passend für testo 325/300M/XL bis Bj.04
- Ref.-Nr.: 0554 3371
- **VPE = 10 Stück**

Bestell-Nr.	€/VPE
<b>70 003 78</b>	*



**02 Messzelle**

- Passend für testo 33/340/342/343/346
- Ref.-Nr.: 0390 9000 ersetzt 0039

Bestell-Nr.	€/Stück
<b>70 001 29</b>	*

**Info**

CO Zelle ist für testo 340/342/343 und 346 nicht mehr lieferbar



**Ersatzteile für Abgasanalysegeräte**



testo 320/327



**Ersatz-Messzellen**  
• Passend für testo 320

Typ	Bestell-Nr.	€/Stück
O2 ab Firmware 1.11 Ref.-Nr.: 0393 0005	<b>70 128 38</b>	*
Co Ersatzmesszelle testo Ref.-Nr: 0393 0060	<b>70 006 25</b>	*
Co-H2 Ersatzmesszelle testo Ref.-Nr: 0393 0110	<b>70 006 26</b>	*

**Ersatz-Messzellen**  
• Passend für testo 327

Typ	Bestell-Nr.	€/Stück
O2 für testo 327-1 Ref.-Nr.: 0390 0047	<b>70 124 66</b>	*
CO für 327-1 und 330-1 ab Firmware 1.14 Ref.-Nr.: 0390 0115	<b>70 126 54</b>	*

**!** CO Zelle kann nur bei Firmware ab 1.14 (testo 327) bzw. O2 Zelle, ab Firmware 1.11 (testo 320) (wird beim Gerätestart kurz angezeigt) selber ausgetauscht werden. Bei älterer Firmware muss die Zelle von testo ausgetauscht werden!



**Rauchgassonde**  
• Passend für testo 320/327  
• Gesamtlänge: 180 mm  
• ø: 6 mm  
• Sondenrohr nicht abnehmbar  
• Ref.-Nr.: 0600 9740

Bestell-Nr.	€/Stück
<b>70 124 89</b>	*



**Stummelfühler**  
• Passend für testo 300 bis Bj. 2004 und testo 327/320/330  
• Ref.-Nr.: 0600 3692

Bestell-Nr.	€/Stück
<b>70 002 23</b>	*



**Verbrennungsluft-Temperaturfühler**  
• Passend für testo 320/327, 330/330I  
• Eintauchtiefe: 190 mm  
• Ref.-Nr.: 0600 9787

Bestell-Nr.	€/Stück
<b>70 117 51</b>	*



**Netzteil**  
• Passend für testo 327 und 330  
• Ref.-Nr.: 0554 1096

Bestell-Nr.	€/Stück
<b>70 117 08</b>	*



**Netzteil**  
• Passend für testo 320  
• Ref.-Nr.: 0554 1105

Bestell-Nr.	€/Stück
<b>70 128 94</b>	*



**Ersatzakku Li-Ion 3,7 V / 2,6 Ah**  
• Passend für testo 320  
• Ref.-Nr.: 0515 5046

Bestell-Nr.	€/Stück
<b>70 003 72</b>	*



**Ersatzakku Li-Ion 3,7 V / 2,6 Ah**  
• Passend für testo 327  
• Ref.-Nr.: 0515 5107

Bestell-Nr.	€/Stück
<b>70 126 74</b>	*



**Ersatz-Schmutzfilter**  
• Passend für testo 320, 325 M/XL und 327  
• Ref.-Nr.: 0554 0040  
• VPE = 10 Stück

Bestell-Nr.	€/VPE
<b>70 004 09</b>	*



325M/XL



**Ersatz-Messzellen**

Typ	Bestell-Nr.	€/Stück
O2 für testo 325M/XL Ref.-Nr.: 0390 0085	<b>70 123 41</b>	*
CO für testo 325M Ref.-Nr.: 0554 0226	<b>70 123 42</b>	*

**info** CO Zelle ist für testo 325.1/2 nicht mehr lieferbar



**Netzteil**  
• Passend für testo 325  
• Ref.-Nr.: 0554 1094

Bestell-Nr.	€/Stück
<b>70 116 30</b>	*



testo 308



**Ersatz-Schmutzfilter**  
• Ref.-Nr.: 0554 1101  
• VPE = 10 Stück

Bestell-Nr.	€/VPE
<b>70 125 51</b>	*



**Ersatz-Rußfilterpapier**  
• Ref.-Nr.: 0554 0146  
• VPE = 8 Rollen

Bestell-Nr.	€/VPE
<b>70 125 20</b>	*

**Ersatzteile für Abgasanalysegeräte**



**300**  
**300 Set 1**  
**Allrounder**



**330-2LL**



**330-i/1/2**



**Ersatz-Messzellen**

Typ	Bestell-Nr.	€/Stück
O2 für 300 ab 2018 Ref.-Nr.: 0393 0023	<b>70 004 87</b>	*
O2 für 330-1/2/3 und 327-2 Ref.-Nr.: 0390 0292	<b>70 117 28</b>	*
CO für 330-2/3 und 327-2 (H2-kompensiert) Ref.-Nr.: 0390 0109	<b>70 117 30</b>	*
CO für 327-1 und 330-1 ab Firmware 1.14 Ref.-Nr.: 0390 0115	<b>70 126 54</b>	*
O2 für 330-1LL/2LL/3LL bis 2009 Ref.-Nr.: 0390 0061	<b>70 123 90</b>	*
O2 für 330-1LL/2LL/3LL/330i ab 2010 (mit Farbdisplay) Ref.-Nr.: 0393 0002	<b>70 126 52</b>	*
CO für 330-1LL Ref.-Nr.: 0390 0118 ersetzt 0390 0110	<b>70 123 91</b>	*
CO für 330-2LL/330i (H2-kompensiert) bis 2009 Ref.-Nr.: 0390 0090	<b>70 123 92</b>	*
CO für 300 ab 2018 und 330-2LL (H2-kompensiert) ab 2010 (mit Farbdisplay) Ref.-Nr.: 03930111 ersetzt 0393 0101	<b>70 006 19</b>	*



**Zangenfühler NTC**

- Passend für testo 300/440
- Passend für Rohre: ø 6-35 mm
- Messbereich: -40 bis +125°C
- Ansprechzeit: 60 sec.
- Anschlusskabel: 1500 mm
- Stecker-Typ: TUC
- Ref.-Nr.: 0615 5505

Bestell-Nr.	€/Stück
<b>70 004 88</b>	*



**Ersatz-Schmutzfilter**

- Passend für testo 300/330
- Ref.-Nr.: 0554 3385
- VPE = 10 Stück

Bestell-Nr.	€/VPE
<b>70 117 18</b>	*



**Stummelfühler**

- Passend für testo 300 bis Bj. 2004 und testo 327/320/330
- Ref.-Nr.: 0600 3692

Bestell-Nr.	€/Stück
<b>70 002 23</b>	*



**Innenfilter**

- Passend für für testo 330
- Ref.-Nr.: 0133 0010

Bestell-Nr.	€/Stück
<b>70 002 08</b>	*



**Rauchgassonde ø 8 mm**

- Passend für testo 300/330

Länge [mm]	Bestell-Nr.	€/Stück
180	<b>70 117 31</b>	*
300	<b>70 117 32</b>	*



**Sondenrohr ø 8 mm**

- Passend für testo 300/330

Länge [mm]	Bestell-Nr.	€/Stück
180	<b>70 117 35</b>	*
300	<b>70 117 37</b>	*



**Sondenrohr flexibel, ø 10 mm**

- Passend für testo 300/330
- Ref.-Nr.: 0554 9770

Bestell-Nr.	€/Stück
<b>70 117 41</b>	*



**Nachrüstung NOlow-Messzelle 0 ... 3000 ppm**

- Passend für testo 330 ab 2010 (mit Farbdisplay)
- Ref.-Nr.: 0554 2151

Bestell-Nr.	€/Stück
<b>70 126 51</b>	*



**Konus**

- Passend für testo 300/330 (für 8 mm Sonde)
- Ref.-Nr.: 0554 1096

Bestell-Nr.	€/Stück
<b>70 117 44</b>	*



**Verbrennungsluftfühler NTC**

- Passend für testo 300
- Messbereich: 0 bis 1000°C
- Ansprechzeit: <60 sec.
- Anschlusskabel: 2200 mm
- Fühler: ø 4 mm x 190 mm
- Stecker-Typ: TUC
- Inklusive Konus und Magnet
- Ref.-Nr.: 0600 9799

Bestell-Nr.	€/Stück
<b>70 003 16</b>	*



**Netzteil 2A**

- Passend für testo 300
- Ref.-Nr.: 0554 1106

Bestell-Nr.	€/Stück
<b>70 006 42</b>	*



**Netzteil**

- Passend für testo 327 und 330
- Ref.-Nr.: 0554 1096

Bestell-Nr.	€/Stück
<b>70 117 08</b>	*



**Ringspaltsonde**

- Passend für testo 330
- Ref.-Nr.: 0554 9770

Bestell-Nr.	€/Stück
<b>70 117 46</b>	*



**Ersatzakku Li-Ion 3,7 V / 2,6 Ah**

- Passend für testo 320/330
- Ref.-Nr.: 0515 5107

Bestell-Nr.	€/Stück
<b>70 126 74</b>	*



**Mehrlloch-Sondenrohr, ø 8 mm**

- Passend für testo 300/330
- Ref.-Nr.: 0554 5762

Bestell-Nr.	€/Stück
<b>70 117 42</b>	*



**Verbrennungsluft-Temperaturfühler**

- Passend für testo 330/330i
- Eintauchtiefe: 190 mm
- Ref.-Nr.: 0600 9787

Bestell-Nr.	€/Stück
<b>70 117 51</b>	*

Ersatzteile für Speicher

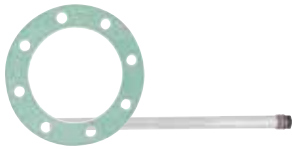

**Wartungsset für Speicher mit Flanschgröße 180 mm**

- Passend für Kombi-Pufferspeicher Typ PC/PCS/PCSS/XPC/XPCS/XPCSS ab Baujahr 2014
- Passend für Warmwasserspeicher Typ ELV/ELX/ATV/ATX/SFV/SFI/DSFV/DSFI/WPV bis 1000 l

**Bestehend aus:**

- Pressdichtung 180 mm, LK 150 mm
- Magnesiumanode 1 1/4" x 400 mm x ø 22 mm

Bestell-Nr. €/Set  
**97 008 17 \***

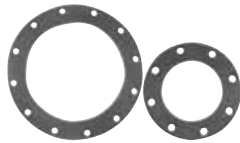

97 018 55 97 018 53

**Gummidichtungen**

- 97 018 53: Passend für Kombi-Pufferspeicher Typ PC/PCS/PCSS/XPC/XPCS/XPCSS ab Baujahr 2014
- 97 018 53: Passend für Warmwasserspeicher Typ ELV/ELX/ATV/ATX/SFV/SFI/DSFV/DSFI/WPV bis 1000 l
- 97 018 55: Passend für Kombi-Pufferspeicher Typ PC/PCS/PCSS/XPC/XPCS/XPCSS bis Baujahr 2013

Größe [mm]	Lochkreis-ø [mm]	Anzahl Bohrungen	Bestell-Nr.	€/Stück
120 / 180	150	8	<b>97 018 53</b>	*
220 / 290	260	12	<b>97 018 55</b>	*



**Blindflansch**

- Für Speicher mit 260 mm Revisionsöffnung
- ø: 260 mm
- Emailliert, mit Dichtung

Bestell-Nr. €/Stück  
**97 011 00 \***



**Wartungsset für Speicher mit Flanschgröße 290 mm**

- Passend für Kombi-Pufferspeicher Typ PC/PCS/PCSS/XPC/XPCS/XPCSS bis Baujahr 2013

**Bestehend aus:**

- Pressdichtung 290 mm, LK 260 mm
- Magnesiumanode 1 1/4" x 550 mm x ø 33 mm

Bestell-Nr. €/Set  
**97 008 18 \***



**Magnesiumanode**

- Passend für Warmwasserspeicher ab 500 l
- Größe: 550 x ø 33 mm
- Anschluss: DN 32 (1 1/4")

Bestell-Nr. €/Stück  
**90 091 07 \***

**Magnesiumanode**

- Passend für Warmwasserspeicher bis 500 l
- Größe: 400 x ø 22 mm
- Anschluss: DN 32 (1 1/4")

Bestell-Nr. €/Stück  
**90 842 60 \***



**Rosetten-Set**

- Für alle TML-Speicher

**Bestehend aus:**

- 6 Stück: für 1/2" Muffen
- 4 Stück: für 3/4" Muffen
- 8 Stück: für 1" Muffen
- 8 Stück: für 1 1/4" Muffen
- 9 Stück: für 1 1/2" Muffen
- 4 Stück: für 2" Muffen
- 4 Stück: für 3" Muffen

Bestell-Nr. €/Set  
**90 062 08 \***

Das passt – Artikel aus dem WS-Sortiment



**Prüfgerät AT1, für isoliert eingebaute Magnesium-Anoden**

- Mit 4-stufiger LED-Anzeige (rot <0,3 mA, grün >0,3 mA)
- Inkl. Prüfklemmen

Bestell-Nr. €/Stück  
**90 091 36 \***



**Abgasanalysegerät testo 300 Allrounder-Set**

- Für Brennstoffe: Öl-, Gas- und Festbrennstoffe
- Grundfunktionen: Abgas, Zug, Druck, CO-Umgebung, Differenztemperatur
- H2 kompensierter Sensor: ja
- Messbereich CO: 0 ... 8000 ppm
- Bildschirm: 5" Farbdisplay 1280 x 720 Pixel
- Touchscreen: ja
- Stromversorgung: Akku 3,6 V/3500 mAh
- Speicherplätze für Messprotokolle: 1 Mio.
- TÜV-geprüft: nach EN 50379, Teil 1-3
- Garantiezeit (außer auf Akku und Thermoelement): 2 Jahre (nach Registrierung 3 Jahre)
- Maße Gerät (L x B x H): 244 x 98 x 59 mm

- Schutzart: IP40
- Gewicht Gerät einzeln: 800 g
- Ref.-Nr.: 0564 3002 84
- **Lieferumfang:**
  - Abgasanalysegerät testo 300 Allrounder, Länderversion D
  - EasyHeat PC Analyse Software
  - USB Netzteil 100-240 V
  - Modulare Abgassonde, Eintauchtiefe 180 mm, ø 8 mm
  - Bluetooth-Drucker
  - Basis-Systemkoffer
  - Ersatz Sonden-Filter (10 Stück)
  - Ersatz Druckerpapier (6 Rollen)

Bestell-Nr. €/Set  
**70 005 67 \***



**Diverse Ersatzteile**



**Scharnier**  
• Passend für WC-Sitz Subway 9955S1  
• Ref.-Nr.: 92205561

Bestell-Nr.	€/Stück
93 982 15	*



**Befestigungsset**  
• Passend für Wand-WC und Wand-Bidet Subway  
• Ref.-Nr.: 92182501

Bestell-Nr.	€/Set
93 982 22	*



**Befestigungsset**  
• Verbindung zwischen Spülkasten und WC  
• Ref.-Nr.: 99190000

Bestell-Nr.	€/Set
93 982 26	*



**Scharnier für WC-Sitz**  
• Passend für Serie Helios WC-Sitz ohne Quick Release ab 1998  
• Ref.-Nr.: 88020261

Bestell-Nr.	€/Set
93 982 37	*



**Kippstrippanker**  
• Passend für WC-Sitz Subway  
• Ref.-Nr.: 92189600  
• VPE = 2 Stück

Bestell-Nr.	€/VPE
93 982 25	*



**Anschluss-Stutzen**  
• Passend für Serie Subway, O.novo  
• Ref.-Nr.: 99820000

Bestell-Nr.	€/Stück
93 982 29	*



**Siphon**  
• Passend für Urinal Subway  
• Verchromt  
• Ref.-Nr.: 92186800

Bestell-Nr.	€/Stück
93 982 30	*



**Einsatzsieb**  
• Ref.-Nr.: 99780000

Bestell-Nr.	€/Stück
93 982 36	*

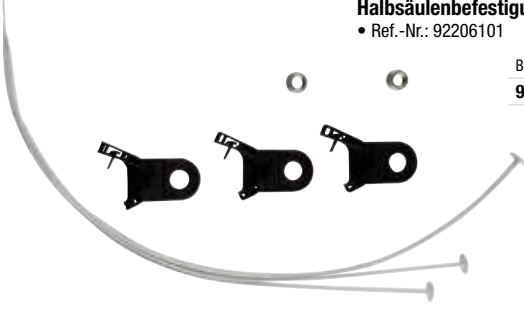

**Halbsäulenbefestigung**  
• Ref.-Nr.: 92206101

Bestell-Nr.	€/Set
93 982 33	*



**Überlaufgarnitur**  
• Passend für Serie O.novo Spülbecken 632100, 632110, 632210, 632700  
• Verchromt  
• Ref.-Nr.: 94281061

Bestell-Nr.	€/Set
93 982 13	*



**Abflussbogen Vario**  
• Material: PVC  
• Abgang: senkrecht  
• Länge verstellbar

Ref.-Nr.	Länge [mm]	Bestell-Nr.	€/Stück
87110000	75-185	93 982 24	*
87010000	150-285	93 982 14	*



**Tempoplex Plus Ablaufgarnitur**  
• Ablaufloch: 90 mm  
• Ablaufleistung: 51 l/min  
• Abgang: DN 50

Ausführung	Ref.-Nr.	Bestell-Nr.	€/Stück
ohne Deckel	U90881299	93 982 10	*
mit Deckel	U90880261	93 982 32	*



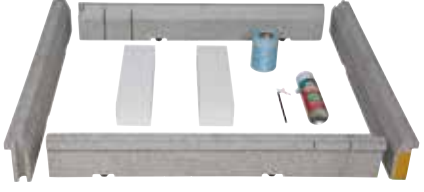

**Überlaufgarnitur DN 40 (1 1/2")**  
• Passend für Serie O.novo Doppel-spülbecken 633100 und 633200  
• Ref.-Nr.: 94290061

Bestell-Nr.	€/Stück
93 982 34	*



**Installations-Set für Duschwannen**  
• Passend für Größen von 800 x 800 bis 1000 x 1000 mm  
• Höhenverstellbar von 135 bis 155 mm  
• Ref.-Nr.: U91411200

Info	Bestell-Nr.	€/Set
 93 982 35		*



**Installations-Set für Duschwannen**  
• Passend für Größen von 1200 x 700 bis 1800 x 900 mm  
• Höhenverstellbar von 135 bis 155 mm  
• Ref.-Nr.: U91411300

Info	Bestell-Nr.	€/Set
 93 982 28		*



**Ersatzteile für Zirkulationspumpen**



- Ersatzmotor (230 V~)**
- Passend für BWO 155 SL
  - Mit Selbstlernmodul AUTOlearn-Technologie
  - Inkl. Kabelbox

Bestell-Nr.	€/Stück
90 840 80	*



- Ersatzmotor (230 V~)**
- Passend für BWO 155 Z
  - Mit Zeitschaltuhr

Bestell-Nr.	€/Stück
90 840 81	*



- Ersatzmotor (230 V~)**
- Passend für BWO 155
  - Ohne Regelmodul

Bestell-Nr.	€/Stück
90 840 82	*



- Ersatzmotor (230 V~)**
- Passend für BWO 155 ERT
  - Mit elektronischem Regelthermostat

Bestell-Nr.	€/Stück
90 840 83	*

**WILO**

**Ersatzteile für Zirkulationspumpen**



- Service-Motor Wilo Star Z 15 T**
- Schnelle, einfache Installation und Austausch gängiger Pumpentypen durch flexiblen Servicemotor und Wilo-Connector
  - Unterstützt eine thermische Desinfektion
  - Mit integrierter Zeitschaltuhr und Temperaturüberwachung
  - **Lieferumfang:**
    - Service Motor Star-Z NOVA mit Wilo-Connector-Stecker
    - Gehäuse-Flachdichtung

Bestell-Nr.	€/Stück
90 041 98	*



- Service Motor Wilo-Star-Z NOVA**
- Schneller Austausch
    - kompatibel mit über 40 Produkten anderer Hersteller!
  - Passend für alle gängigen Zirkulationspumpen mit Überwurfmutter, z.B. Vortex, Grundfos, Laing
  - Leistungsaufnahme von nur 2 bis 4,5 W

Bestell-Nr.	€/Stück
90 819 69	*



- Rückschlagventil**
- Passend für SI 82, SI 1830, SI 1802 ab Baujahr 2009, KonHeb 82, KonHeb 1830 und Wilo-DrainLift Con
  - VPE = 3 Stück

Bestell-Nr.	€/Stück
31 000 63	*

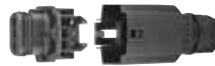

- Pumpenstecker Wilo**
- Passend für alle Wilo Umwälzpumpen mit Connector-Anschluss

Bestell-Nr.	€/Stück
90 051 06	*

Das passt – Artikel aus dem WS-Sortiment



**Berührungsloser Spannungs- und Drehfeldprüfer testo 745**

- Schutzart: IP 67
- LED Taschenlampe mit An/Aus Schalter
- Erkennung: Rote LED und Summer
- Messkategorie: CAT IV 600V, CAT III 1000 V
- Spannungsbereich: 12 V - 1000 V AC
- Frequenzbereich: 400 Hz
- Einstellbare Empfindlichkeit
- Staub- und wasserdicht nach IP 67
- Maße (L x B x H): 155 x 25 x 23 mm
- **Lieferumfang:**
  - Batterien: 2 x AAA (Bestell-Nr.: 62 079 46)

Bestell-Nr.	€/Stück
70 000 40	*



**Digital-Multimeter MM P3**

- Schutzart: IP 67
- Einstellbare Empfindlichkeit
- Staub- und wasserdicht nach IP 67
- LED Taschenlampe mit An/Aus Schalter
- Erkennung: Rote LED und Summer
- Messkategorie: CAT IV 600 V, CAT III 1000 V
- Spannungsbereich: 12 V - 1000 V AC
- Frequenzbereich: 400 Hz
- Maße (L x B x H): 155 x 25 x 23 mm
- **Lieferumfang:**
  - Batterien: 2 x AAA (Bestell-Nr.: 62 079 46)

Bestell-Nr.	€/Stück
70 124 87	*

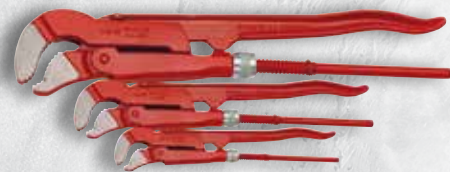

**Rohrzangen-Satz, S-Maul, 3-teilig**

- 3-teilig
- Öffnung 49/68/85 mm (1", 1 1/2", 2")

Bestell-Nr.	€/Stück
80 032 91	*

Ersatzteile für Solarstationen Easyflow

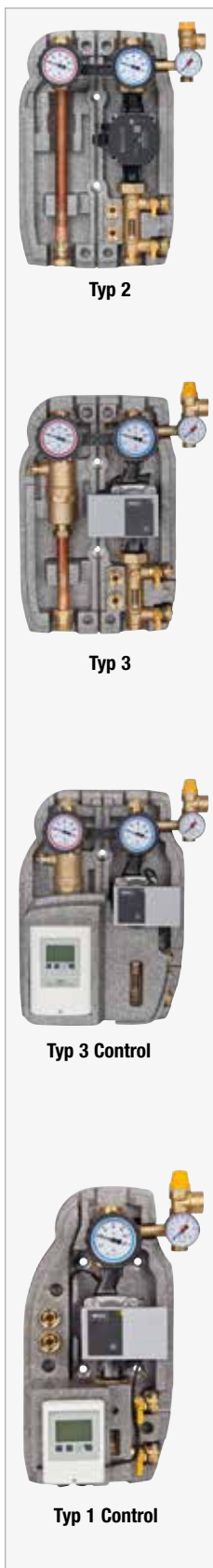

Typ 2

Typ 3

Typ 3 Control

Typ 1 Control



**Umwälzpumpe Grundfos UPM Hybrid L25-70**  
 • Passend für Heizkreisset Easyflow DN 25 (1") und Solarstation Easyflow

Bestell-Nr.	€/Stück
90 009 00	*



**Umwälzpumpe Wilo Para ST 25/6 PWM**  
 • Passend für Solarstation Easyflow  
 • Baulänge: 180 mm

Bestell-Nr.	€/Stück
97 029 46	*



**Umwälzpumpe Wilo Para STG 25/7-50**  
 • Passend zu Solarstation Easyflow Basic  
 • Baulänge 180 mm  
 • Für Regelungen mit/ohne PWM Signal

Bestell-Nr.	€/Stück
97 004 49	*



**PWM Anschlusskabel**  
 • Passend für Wilo HE-Solarpumpe Yonos ST 25/7 PWM und Para ST 25/6 PWM

Bestell-Nr.	€/Stück
97 027 62	*



**Netz-Anschlusskabel Pumpe 230 V**  
 • Passend für Solar- und Heizungspumpe Wilo Para

Bestell-Nr.	€/Stück
97 027 61	*



**Netz-Anschlusskabel Pumpe 230 V**  
 • Passend für Heizungspumpe Grundfos UPM Hybrid L25-70

Bestell-Nr.	€/Stück
97 027 63	*



**Durchflussmesser mit Spül- und Befüllfunktion**  
 • Passend für Solarstationen Easyflow

Abb.: 22 mm Klemmring x Pumpenflansch

Primäranschluss	Durchfluss [l/min]	Bestell-Nr.	€/Stück
22 mm Klemmring	2 - 12	97 009 51	*
22 mm Klemmring	8 - 28	97 009 52	*
DN 25 (1") AG	2 - 12	97 009 53	*
DN 25 (1") AG	8 - 28	97 009 54	*



**PWM Anschlusskabel**  
 • Passend für Grundfos UPM 3 Solar- und UPM 3 Hybrid- Umwälzpumpen

Bestell-Nr.	€/Stück
97 002 71	*



**Kugelhahn Vorlauf**  
 • Mit Schwerkraftbremse  
 • Passend für Easyflow Solarstationen

Abb.: DN 25 (1") AG

Typ	Bestell-Nr.	€/Stück
22 mm Klemmring beidseitig	97 005 33	*
DN 25 (1") AG x Pumpenflansch	97 005 34	*
22 mm Klemmring x Pumpenflansch	97 005 35	*



**Sicherheitsgruppe SV 6 bar Manometer 10 bar**  
 • Passend für Solarstation Easyflow

Bestell-Nr.	€/Stück
97 018 46	*



**Kugelhahn Rücklauf**  
 • Mit Schwerkraftbremse  
 • Passend für Easyflow Solarstationen

Abb.: 22 mm Klemmring beidseitig

Typ	Bestell-Nr.	€/Stück
DN 25 (1") AG x Pumpenflansch	97 005 36	*
22 mm Klemmring x Pumpenflansch	97 005 37	*



**Luftabscheider Easyflow 3**  
 • Passend für Solarstation Easyflow Typ 3

Bestell-Nr.	€/Stück
90 815 25	*



Ersatzteile für Heizkreis-Sets Easyflow DN 20 (3/4")



**Umwälzpumpe Wilo Para 15/6 SC**  
• Passend für Easyflow Fußbodenregel-einheit und Heizkreis DN 20 (3/4")

Bestell-Nr.	€/Stück
90 035 57	*



**Netz-Anschlusskabel**  
• Passend für Solar- und Heizungspumpe Wilo Yonos Para

Bestell-Nr.	€/Stück
97 027 61	*



**Ersatz Dreiwege Mischventil**  
• Passend für Heizkreis DN 20 (3/4") Easyflow Typ 20-2 und 20-5

Bestell-Nr.	€/Stück
90 882 56	*



**Thermometer**  
• Passend für Heizkreis DN 20 (3/4")

Typ	Bestell-Nr.	€/Stück
Thermometer (rot)	90 051 01	*
Thermometer (blau)	90 051 02	*
Thermometer (blau) mit Symbol Schwerkraftbremse	90 051 03	*



**Kugelhahn mit Flügelgriff**  
• Passend für Heizkreis DN 20 (3/4") Easyflow

Bestell-Nr.	€/Stück
90 029 62	*



**Ersatz Festwertmischventil**  
• Passend für Typ 20-3 und 20-5

Bestell-Nr.	€/Stück
90 882 55	*



**Vorlaufkugelhahn mit Thermometer**  
• Passend für Heizkreis DN 20 (3/4") Easyflow

Bestell-Nr.	€/Stück
90 029 60	*



**Rücklaufkugelhahn mit Thermometer und Schwerkraftbremse**  
• Passend für Heizkreis DN 20 (3/4") Easyflow

Bestell-Nr.	€/Stück
90 029 61	*

Das passt – Artikel aus dem WS-Sortiment

**Multimeter testo 760-1**

- Anzeige: LCD beleuchtet
- Anzeigebereich: 4000
- Spannungsbereich AC: 0,1 mV - 600 V
- Spannungsbereich DC: 0,1 mV - 600 V
- Strommessbereich AC: 1 mA - 10 A
- Strommessbereich DC: 1 mA - 10 A
- Widerstandsbereich: 0,1 Ω - 40 MΩ
- Durchgang/Diode
- Frequenzmessbereich: 1 MHz - 0,5 MHz
- Kapazität: 1 pF - 100 µF
- Speicherfunktion
- Überspannungskategorie: CAT III 600 V/CAT IV 300 V
- Bedienung mit Funktionstasten anstatt Drehrad
- Messgrößen- und Auswahl anhand der Buchsenbelegung
- Maße (L x B x T): 170 x 85 x 45 mm
- Schutzart: IP 64
- Gewicht: 330 g
- **Lieferumfang:**
  - Batterien: 3 x AAA (Bestell-Nr.: 62 079 46)
  - 1 x Messleitung



Bestell-Nr.	€/Stück
70 000 46	*

**Infrarot-Thermometer SCANTEMP 355**

- Messmedium: Oberfläche
- Emissionsfaktor: 0,95 fest
- Messbereich: -38 bis +365°C
- Auflösung: 0,2 °C
- Genauigkeit: ±2,5°C bei (-25°C bis 365°C)
- Optik: 12:1
- Messfleckenmarkierung: Kreisförmig
- Betriebstemperatur: 0 bis +50°C
- Messrate: 1 s
- Stromversorgung: 2 x AAA Batterie
- Einfache Messwerterfassung
- Gleichzeitige Anzeige von Messwert und Maximalwert
- Standzeit 20 h
- Display: beleuchtet
- **Lieferumfang:**
  - Batterien: 2 x AAA



Bestell-Nr.	€/Stück
70 128 74	*



Ersatzteile für Heizkreis-Sets Easyflow DN 25 (1") / DN 32 (1 1/4")



Typ 2, 3, 5, 6



Typ Basic



Typ Konstantwert



Typ 32-1



- Isolierung**
- Passend für Heizkreissets Easyflow DN 25 (1")
  - Auch für Magnetitabscheider geeignet

passend für	Bestell-Nr.	€/Stück
mit/ohne 3-Wege-Mischer	90 000 81	*
mit/ohne 4-Wege-Mischer	90 604 59	*



- Schwerkraftbremse**
- Passend für Heizkreisset Easyflow DN 25 (1")
  - Öffnungsdruck: 5 mbar

Bestell-Nr.	€/Stück
90 016 28	*



- Umwälzpumpe Wilo Para RS 25/6**
- Passend für Heizkreisset Easyflow DN 25 (1")
  - Baulänge: 180 mm

Bestell-Nr.	€/Stück
90 032 21	*



- Umwälzpumpe Grundfos UPM Hybrid L25-70**
- Passend für Heizkreisset Easyflow DN 25 (1") und Solarstation Easyflow

Bestell-Nr.	€/Stück
90 009 00	*



- Umwälzpumpe Wilo Para 30/8 SC**
- Passend für Easyflow Heizkreisset DN 32 (1 1/4")
  - Baulänge: 180 mm

Bestell-Nr.	€/Stück
90 045 68	*



- Ersatz-Mischventil**
- Passend für Konstantwert-Regelkreis Easyflow
  - Einstellbereich: 20°C bis 43°C

Bestell-Nr.	€/Stück
90 815 15	*



- Netz-Anschlusskabel**
- Passend für Solar- und Heizungspumpe Wilo Yonos Para

Bestell-Nr.	€/Stück
97 027 61	*



- Netz-Anschlusskabel**
- Passend für Heizungspumpe Grundfos UPM Hybrid L25-70

Bestell-Nr.	€/Stück
97 027 63	*



- Thermometer**
- Passend für Heizkreisset Easyflow DN 25 (1")

Typ	Bestell-Nr.	€/Stück
Thermometer (rot)	90 517 29	*
Thermometer (blau)	90 517 30	*
Thermometer (blau) mit Symbol „Schwerkraftbremse“	90 517 31	*



- Handrad für Thermometer**
- Passend für Heizkreisset Easyflow DN 25 (1")

Bestell-Nr.	€/Stück
90 517 28	*



- Dichtungssatz für Mischer**
- Passend für Heizkreisset Easyflow DN 25 (1")

passend für	Bestell-Nr.	€/Satz
Easyflow Typ 2+5 (3-Wege-Mischer)	90 843 53	*
Easyflow Typ 3+6 (4-Wege-Mischer)	90 843 54	*



- Vierwegemischer DN 25**
- Passend für Heizkreissets Easyflow Typ 3+6
  - Messing
  - kvs-Wert 6,3
  - Höhe: 82 mm
  - Achsmaß: 125 mm

Bestell-Nr.	€/Stück
90 600 65	*



- Dreiwegemischer DN 25**
- Passend für Heizkreissets Easyflow Typ 2+5
  - Anschluss: DN 40 (1 1/2") x 1" Pumpenflansch
  - Messing
  - kvs-Wert: 10,0
  - Höhe: 82 mm
  - Achsmaß: 125 mm

Bestell-Nr.	€/Stück
90 600 64	*

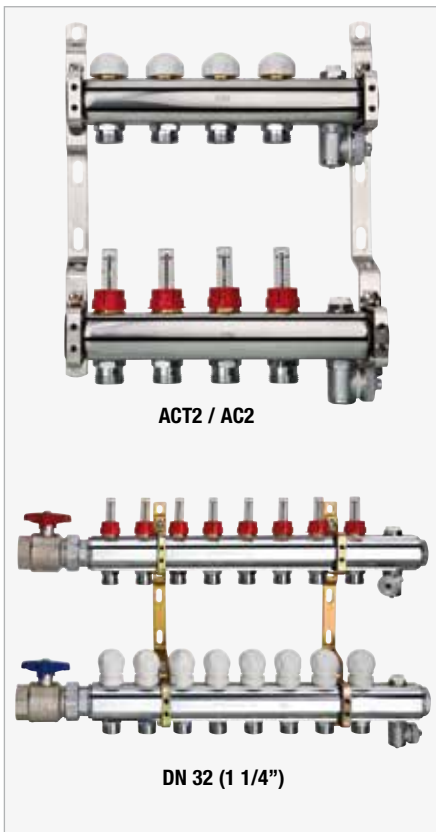

**Ersatzteile für Heizkreisverteiler ACT2 / AC 2 / DN 32 (1 1/4")**

**Ventileinsatz DN 15 (1/2")**  
 • Passend für WS-Heizkreisverteiler  
 AC2/T2 und DN 32 (1 1/4")

Bestell-Nr.	€/Stück
90 840 86	*



**Regulierventiloberteil DN 15 (1/2")  
 einstellbar**  
 • Passend für WS-Heizkreisverteiler  
 AC2/T2

Bestell-Nr.	€/Stück
90 840 87	*



**Anschlussnippel DN 15 (1/2")  
 Eurokonus**  
 • Passend für WS-Heizkreisverteiler  
 AC2/T2

Bestell-Nr.	€/Stück
90 840 85	*



**Anschlussnippel für Ventileinsatz  
 • Passend für WS-Heizkreisverteiler  
 DN 32 (1 1/4"), Messing**

Bestell-Nr.	€/Stück
90 005 21	*



**Anschlussnippel für Flowmeter  
 DN 15 (1/2") x DN 2 (3/4")  
 Eurokonus**  
 • Passend für WS-Heizkreisverteiler  
 AC2/T2

Bestell-Nr.	€/Stück
90 840 89	*



**Anschlussnippel DN 15 (1/2")  
 x DN 20 (3/4") Eurokonus**  
 • Passend für Flowmeter, WS-Heizkreis-  
 verteiler DN 32 (1 1/4"), Messing

Bestell-Nr.	€/Stück
90 005 20	*



**Flowmeter DN 15 (1/2")**  
 • Passend für WS-Heizkreisverteiler  
 AC2/T2 und DN 32 (1 1/4")

Bestell-Nr.	€/Stück
90 840 88	*

**Ersatzteile für Edelstahl-Heizkreisverteiler Evenes (bis Bj. Mitte 2012)**

**Ventileinsatz DN 10 (3/8")**  
 • Passend für Evenes Edelstahl-  
 Heizkreisverteiler  
 • Inkl. Anschlussnippel

Bestell-Nr.	€/Stück
90 520 12	*



**Flowmeter (0-5l)**  
 • Passend für Evenes Edelstahl-  
 Heizkreisverteiler  
 • Inkl. Anschlussnippel

Bestell-Nr.	€/Stück
90 520 13	*

Ersatzteile für Frischwasserstationen Easyflow Fresh 2 HE, 3 und 4 HE



EasyfloxFRESH 1



EASYFLOW FRESH 2 HE



FRESH 3



EASYFLOW FRESH 4 HE



**Umwälzpumpe Wilo Para 15/6 SC**  
 • Passend für Easyflow Fresh 1, 1-20 l  
 • Passend für Easyflow: Fußbodenregel-  
 einheit und Heizkreisset DN 20 (3/4")

Bestell-Nr.	€/Stück
90 035 57	*



**Umwälzpumpe Wilo Para 15/8 SC**  
 • Passend für Easyflow Fresh 1, 1-40 l

Bestell-Nr.	€/Stück
90 042 76	*



**Umwälzpumpe Wilo Para 15/8 PWM**  
 • Passend für Easyflow Fresh 2 HE  
 und 4 HE

Bestell-Nr.	€/Stück
90 045 69	*



**Umwälzpumpe Wilo RS15/7-3KU**  
 • Passend für Easyflow Fresh 3

Bestell-Nr.	€/Stück
90 815 19	*



**Zirkulationspumpe Lowara**  
 • Passend für Easyflow Fresh 3 und 4 HE

Bestell-Nr.	€/Stück
90 879 58	*



**Durchflussschalter**  
 • Passend für Easyflow Fresh 1

Bestell-Nr.	€/Stück
97 028 90	*



**Regelung SFWC**  
 • Passend für Easyflow Fresh 2 HE

Bestell-Nr.	€/Stück
97 027 68	*



**Regelung mit Zirkulation**  
 • Passend für Easyflow Fresh 3

Bestell-Nr.	€/Stück
90 815 22	*



**Regelung MFWC**  
 • Passend für Easyflow Fresh 4 HE

Bestell-Nr.	€/Stück
97 027 67	*



**Thermisches Mischventil**  
 • Passend für Easyflow Fresh 1

Typ	Bestell-Nr.	€/Stück
1-20 l	97 027 74	*
1-40 l	97 027 73	*



**Netz-Anschlusskabel Pumpe 230 V**  
 • Passend für Solar- und Heizungspumpe  
 Wilo Para

Bestell-Nr.	€/Stück
97 027 61	*



**Durchfluss- und Temperatursensor**  
 • Passend für Easyflow Fresh 2 HE,  
 3 und 4 HE

Bestell-Nr.	€/Stück
90 815 18	*



**Wärmetauscher**  
 • Passend für Easy-  
 flow Frischwasser-  
 station Fresh 2 HE

Typ	Bestell-Nr.	€/Stück
50 kW	90 889 76	*
70 kW	90 889 77	*



**Wärmetauscher**  
 • Passend für Easyflow Fresh 1,  
 3 und 4 HE

Bestell-Nr.	€/Stück
90 815 17	*

**Ersatzteile für Frischwasserstationen**

**Thermoventil 60°C**

- Passend für Frischwasserstation thermisch (Bestell-Nr.: 97 008 82 - 84)

Bestell-Nr.	€/Stück
97 023 39	*



**Ersatz-Wärmetauscher**

- Passend für Frischwasserstation thermisch

passend für	Bestell-Nr.	€/Stück
19 Ltr./min. (für 97 008 82)	97 014 11	*
27 Ltr./min. (für 97 008 83)	97 014 12	*
42 Ltr./min. (für 97 008 84)	97 014 13	*



**Strömungsschalter**

- Passend für Frischwasserstation thermisch

Bestell-Nr.	€/Stück
97 027 58	*



**Thermoeinsatz**

- Passend für Frischwasserstation Kiss und Kiss HE

Typ	Bestell-Nr.	€/Stück
50°C	97 011 02	*
55°C	97 011 03	*
60°C	97 011 04	*
65°C	97 011 05	*
70°C	97 011 06	*
75°C	97 011 07	*



**Ersatz-Wärmetauscher**

- Passend für Frischwasserstation Kiss und Kiss HE

passend für	Bestell-Nr.	€/Stück
20/25 l/min	97 011 17	*
27/30/36 l/min	97 011 18	*
40 l/min	97 011 19	*



**Strömungsschalter**

- Passend für Frischwasserstation KISS und KISS HE

Bestell-Nr.	€/Stück
97 028 67	*



**Ersatzteile für Festbrennstoff-Ladeset / Konstantwert Heizkreis-Sets / Thermisches Ladeventil WOOD Easyflow**



MCCS thermisch



MCCS



**Ersatz-Umwälzpumpenkopf Wilo 25/8 SC**

- Passend für Festbrennstoffladeset Easyflow MCCS
- Ab Baujahr 04/2018

Bestell-Nr.	€/Stück
90 035 76	*



**Ersatz-Stellmotor M21**

- Passend für Festbrennstoffladeset Easyflow MCCS Typ 745-3 M21
- Betriebsspannung: 230 V/AC

Bestell-Nr.	€/Stück
90 858 81	*



**Thermoeinsatz**

- Passend für Festbrennstoffladesets Easyflow Typ MCCS

Typ	Bestell-Nr.	€/Stück
45°C	90 879 32	*
55°C	90 879 35	*
60°C	90 879 33	*
72°C	90 879 34	*



**Montageschlüssel**

- Passend Easyflow MCCS thermisch
- Wird für den Tausch des Thermoeinsatzes benötigt

Bestell-Nr.	€/Stück
90 042 97	*



**Thermometer**

- Passend für Festbrennstoff-Ladeset Easyflow MCCS

Bestell-Nr.	€/Stück
90 885 52	*



**Ersatz Festwertmischventil DN 20**

- Passend für Easyflow Festbrennstoff-Ladeset DN 20

Bestell-Nr.	€/Stück
90 061 71	*



**Ersatz-Temperaturfühler**

- Passend für Festwertstellmotor ACC30
- Fühlerart: PT1000, mit Stecker 3,5 mm

Bestell-Nr.	€/Stück
90 047 15	*



**Thermoeinsatz**

- Passend für Ladeventil Wood und Festbrennstoff-Ladeset Easyflow

Regeltemperatur	Bestell-Nr.	€/Stück
45°C	90 847 23	*
55°C	90 847 24	*
60°C	90 847 25	*
70°C	90 028 04	*



**Ersatz-Ladeventil Komplett DN 25**

- Passend für Festbrennstoff-Ladeset Easyflow

Bestell-Nr.	€/Stück
90 815 14	*



**Festwertstellmotor ACC30**













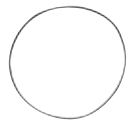

- Passend für: Easyflow Wood-Konstant MCS Typ 745-3, Easyflow-Mischer, Easyflow Heizkreissets DN 25/DN 32 und Fußboden-Temperaturregleinheit Easyflow 686

- LCD Bildschirm mit Anzeige des Hydraulikschema, der Isttemperatur sowie Solltemperatur
- Inkl. Anbausatz Easyflow und Fühler
- Betriebsspannung: 230 V, 50 Hz/IP 42
- Drehmoment max.: 6 Nm
- Stellwinkel: 90°







- Stellzeit: 90°, 120 s
- Regeltemperatur einstellbar: 0-95°C
- Anlegetemperaturfühler: Pt 1000

Bestell-Nr.	€/Stück
90 026 54	*

**Ersatzteile für Injektorpumpen WX/HWX/EDP/EPA / Tiefbrunnenpumpe TM 12-31 / Kreiselpumpen MP/HMP**







 <p><b>Injektor mit Diffusor</b> • Passend für Zehnder: Injektorpumpen WX, HWX und EPD/EPA</p> <table border="1"> <thead> <tr> <th>Typ</th> <th>Bestell-Nr.</th> <th>€/Stück</th> </tr> </thead> <tbody> <tr> <td>Injektor D16</td> <td>93 980 21</td> <td>*</td> </tr> <tr> <td>Injektor D14</td> <td>93 980 23</td> <td>*</td> </tr> </tbody> </table>	Typ	Bestell-Nr.	€/Stück	Injektor D16	93 980 21	*	Injektor D14	93 980 23	*	 <p><b>Kugellager 6202 ZZ C3</b> • Passend für Zehnder: Injektorpumpen WX, HWX und EPD/EPA</p> <table border="1"> <thead> <tr> <th>Bestell-Nr.</th> <th>€/Stück</th> </tr> </thead> <tbody> <tr> <td>93 980 34</td> <td>*</td> </tr> </tbody> </table>	Bestell-Nr.	€/Stück	93 980 34	*	 <p><b>Gleitringdichtung</b> • Passend für Zehnder: Injektorpumpen WX, HWX und EPD/EPA</p> <table border="1"> <thead> <tr> <th>Bestell-Nr.</th> <th>€/Stück</th> </tr> </thead> <tbody> <tr> <td>93 980 20</td> <td>*</td> </tr> </tbody> </table>	Bestell-Nr.	€/Stück	93 980 20	*	 <p><b>O-Ring 26 x 3, NBR 70</b> • Passend für Zehnder: Injektorpumpen WX, HWX und EPD/EPA</p> <table border="1"> <thead> <tr> <th>Bestell-Nr.</th> <th>€/Stück</th> </tr> </thead> <tbody> <tr> <td>93 980 22</td> <td>*</td> </tr> </tbody> </table>	Bestell-Nr.	€/Stück	93 980 22	*
Typ	Bestell-Nr.	€/Stück																						
Injektor D16	93 980 21	*																						
Injektor D14	93 980 23	*																						
Bestell-Nr.	€/Stück																							
93 980 34	*																							
Bestell-Nr.	€/Stück																							
93 980 20	*																							
Bestell-Nr.	€/Stück																							
93 980 22	*																							
 <p><b>O-Ring NBR 160 x 3,5</b> • Passend für Zehnder: Injektorpumpen WX, HWX und EPD/EPA</p> <table border="1"> <thead> <tr> <th>Bestell-Nr.</th> <th>€/Stück</th> </tr> </thead> <tbody> <tr> <td>93 980 29</td> <td>*</td> </tr> </tbody> </table>	Bestell-Nr.	€/Stück	93 980 29	*	 <p><b>O-Ring 12 x 2 NBR 70</b> • Passend für Zehnder: Injektorpumpen WX, HWX und EPD/EPA</p> <table border="1"> <thead> <tr> <th>Bestell-Nr.</th> <th>€/Stück</th> </tr> </thead> <tbody> <tr> <td>93 980 46</td> <td>*</td> </tr> </tbody> </table>	Bestell-Nr.	€/Stück	93 980 46	*	 <p><b>Verschlussstopfen DN 8</b> • Passend für Zehnder: Injektorpumpe WX, HWX und EPD/EPA</p> <table border="1"> <thead> <tr> <th>Bestell-Nr.</th> <th>€/Stück</th> </tr> </thead> <tbody> <tr> <td>93 980 39</td> <td>*</td> </tr> </tbody> </table>	Bestell-Nr.	€/Stück	93 980 39	*	 <p><b>Anschlussflansch für Druckschalter PM/5</b> • Passend für Zehnder Injektorpumpe WX, HWX, EPD/EPA • Kreiselpumpe MP/HMP</p> <table border="1"> <thead> <tr> <th>Bestell-Nr.</th> <th>€/Stück</th> </tr> </thead> <tbody> <tr> <td>93 980 55</td> <td>*</td> </tr> </tbody> </table>	Bestell-Nr.	€/Stück	93 980 55	*					
Bestell-Nr.	€/Stück																							
93 980 29	*																							
Bestell-Nr.	€/Stück																							
93 980 46	*																							
Bestell-Nr.	€/Stück																							
93 980 39	*																							
Bestell-Nr.	€/Stück																							
93 980 55	*																							
 <p><b>Laufrolle EP/D 131</b> • Passend für Zehnder: Injektorpumpen WX, HWX und EPD/EPA</p> <table border="1"> <thead> <tr> <th>Bestell-Nr.</th> <th>€/Stück</th> </tr> </thead> <tbody> <tr> <td>93 980 25</td> <td>*</td> </tr> </tbody> </table>	Bestell-Nr.	€/Stück	93 980 25	*	 <p><b>Laufrolle EP/D 140</b> • Passend für Zehnder: Injektorpumpen WX, HWX 5200 und EPA 15-1</p> <table border="1"> <thead> <tr> <th>Bestell-Nr.</th> <th>€/Stück</th> </tr> </thead> <tbody> <tr> <td>93 980 26</td> <td>*</td> </tr> </tbody> </table>	Bestell-Nr.	€/Stück	93 980 26	*	 <p><b>Ersatz-Membrane 24 L Stahlkessel A2</b> • Passend für Zehnder Injektorpumpe HWX</p> <table border="1"> <thead> <tr> <th>Bestell-Nr.</th> <th>€/Stück</th> </tr> </thead> <tbody> <tr> <td>93 093 49</td> <td>*</td> </tr> </tbody> </table>	Bestell-Nr.	€/Stück	93 093 49	*										
Bestell-Nr.	€/Stück																							
93 980 25	*																							
Bestell-Nr.	€/Stück																							
93 980 26	*																							
Bestell-Nr.	€/Stück																							
93 093 49	*																							
 <p><b>Kugellager 6201 ZZ C3</b> • Passend für Zehnder: Tiefbrunnenpumpen TM 12-31</p> <table border="1"> <thead> <tr> <th>Bestell-Nr.</th> <th>€/Stück</th> </tr> </thead> <tbody> <tr> <td>93 980 38</td> <td>*</td> </tr> </tbody> </table>	Bestell-Nr.	€/Stück	93 980 38	*	 <p><b>Kugellager 6302 ZZ C3</b> • Passend für Zehnder: Tiefbrunnenpumpen TM 12-31</p> <table border="1"> <thead> <tr> <th>Bestell-Nr.</th> <th>€/Stück</th> </tr> </thead> <tbody> <tr> <td>93 980 45</td> <td>*</td> </tr> </tbody> </table>	Bestell-Nr.	€/Stück	93 980 45	*	 <p><b>Schaltkasten</b> • Passend für Zehnder: Tiefbrunnenpumpen TM 12-31</p> <table border="1"> <thead> <tr> <th>Bestell-Nr.</th> <th>€/Stück</th> </tr> </thead> <tbody> <tr> <td>93 980 27</td> <td>*</td> </tr> </tbody> </table>	Bestell-Nr.	€/Stück	93 980 27	*	 <p><b>Hydraulik Kit</b> • Passend für Zehnder: Kreiselpumpen MP/HMP</p> <table border="1"> <thead> <tr> <th>Bestell-Nr.</th> <th>€/Stück</th> </tr> </thead> <tbody> <tr> <td>93 980 47</td> <td>*</td> </tr> </tbody> </table>	Bestell-Nr.	€/Stück	93 980 47	*					
Bestell-Nr.	€/Stück																							
93 980 38	*																							
Bestell-Nr.	€/Stück																							
93 980 45	*																							
Bestell-Nr.	€/Stück																							
93 980 27	*																							
Bestell-Nr.	€/Stück																							
93 980 47	*																							

**Ersatzteile für Schmutzwasserhebeanlage UFB/Microboy**

 <p><b>Ersatzpumpe</b> • Passend für Zehnder Schmutzwasserhebeanlage UFB</p> <table border="1"> <thead> <tr> <th>Typ</th> <th>Bestell-Nr.</th> <th>€/Stück</th> </tr> </thead> <tbody> <tr> <td>SWH 100</td> <td>93 004 44</td> <td>*</td> </tr> <tr> <td>SWH 170</td> <td>93 004 46</td> <td>*</td> </tr> <tr> <td>SWH 190</td> <td>93 004 45</td> <td>*</td> </tr> <tr> <td>SWH 200</td> <td>93 093 28</td> <td>*</td> </tr> <tr> <td>SWH 270</td> <td>93 093 29</td> <td>*</td> </tr> <tr> <td>SWH 290</td> <td>93 093 30</td> <td>*</td> </tr> <tr> <td>UFB 200/30</td> <td>93 093 31</td> <td>*</td> </tr> <tr> <td>UFB 200/35</td> <td>93 093 32</td> <td>*</td> </tr> <tr> <td>UFB 200/40</td> <td>93 093 33</td> <td>*</td> </tr> </tbody> </table>	Typ	Bestell-Nr.	€/Stück	SWH 100	93 004 44	*	SWH 170	93 004 46	*	SWH 190	93 004 45	*	SWH 200	93 093 28	*	SWH 270	93 093 29	*	SWH 290	93 093 30	*	UFB 200/30	93 093 31	*	UFB 200/35	93 093 32	*	UFB 200/40	93 093 33	*	 <p><b>Ersatzpumpe</b> • Passend für Zehnder Schmutzwasserhebeanlage Microboy</p> <table border="1"> <thead> <tr> <th>Bestell-Nr.</th> <th>€/Stück</th> </tr> </thead> <tbody> <tr> <td>93 093 35</td> <td>*</td> </tr> </tbody> </table>	Bestell-Nr.	€/Stück	93 093 35	*	 <p><b>Aufsatzstück Erhöhung 230 mm</b> • Passend für Zehnder Schmutzwasserhebeanlage UFB</p> <table border="1"> <thead> <tr> <th>Bestell-Nr.</th> <th>€/Stück</th> </tr> </thead> <tbody> <tr> <td>93 093 44</td> <td>*</td> </tr> </tbody> </table>	Bestell-Nr.	€/Stück	93 093 44	*	 <p><b>Rückschlagklappe</b> • Passend für Zehnder Schmutzwasserhebeanlage UFB/SWH 100-190 und Microboy</p> <table border="1"> <thead> <tr> <th>Bestell-Nr.</th> <th>€/Stück</th> </tr> </thead> <tbody> <tr> <td>93 980 51</td> <td>*</td> </tr> </tbody> </table>	Bestell-Nr.	€/Stück	93 980 51	*
Typ	Bestell-Nr.	€/Stück																																											
SWH 100	93 004 44	*																																											
SWH 170	93 004 46	*																																											
SWH 190	93 004 45	*																																											
SWH 200	93 093 28	*																																											
SWH 270	93 093 29	*																																											
SWH 290	93 093 30	*																																											
UFB 200/30	93 093 31	*																																											
UFB 200/35	93 093 32	*																																											
UFB 200/40	93 093 33	*																																											
Bestell-Nr.	€/Stück																																												
93 093 35	*																																												
Bestell-Nr.	€/Stück																																												
93 093 44	*																																												
Bestell-Nr.	€/Stück																																												
93 980 51	*																																												
	 <p><b>Gewindemuffe DN 32</b> • Passend für Zehnder Schmutzwasserhebeanlage Microboy</p> <table border="1"> <thead> <tr> <th>Bestell-Nr.</th> <th>€/Stück</th> </tr> </thead> <tbody> <tr> <td>93 980 36</td> <td>*</td> </tr> </tbody> </table>	Bestell-Nr.	€/Stück	93 980 36	*	 <p><b>Aktivkohlefilter</b> • Passend für Zehnder Schmutzwasserhebeanlage Microboy/SWH 100-190</p> <table border="1"> <thead> <tr> <th>Bestell-Nr.</th> <th>€/Stück</th> </tr> </thead> <tbody> <tr> <td>93 009 94</td> <td>*</td> </tr> </tbody> </table>	Bestell-Nr.	€/Stück	93 009 94	*																																			
Bestell-Nr.	€/Stück																																												
93 980 36	*																																												
Bestell-Nr.	€/Stück																																												
93 009 94	*																																												



**Ersatzteile für Schmutzwasserhebeanlage SHW 100-190**

	<b>Ersatzpumpe</b>			<b>Sammelbehälter mit Loch für Duschzulauf</b>		
	passend für	Bestell-Nr.		€/Stück	Bestell-Nr.	€/Stück
	SWH 100	<b>93 004 44</b>		*	<b>93 980 52</b>	*
	SWH 170	<b>93 004 45</b>		*		
	SWH 190	<b>93 004 46</b>		*		
	SWH 200	<b>93 093 28</b>		*		
SWH 270	<b>93 093 29</b>	*				
SWH 290	<b>93 093 30</b>	*				
SWH-S 100	<b>93 171 57</b>	*				
	<b>Leiterplatte</b>			<b>Verschluss</b>		
	Bestell-Nr.	€/Stück		Bestell-Nr.	€/Stück	
	<b>93 155 66</b>	*	<b>93 980 37</b>	*		
	<b>Reedfühler + Kabelverschraubung</b>			<b>Flachdichtung Druckanschluss</b>		
	Bestell-Nr.	€/Stück		Bestell-Nr.	€/Stück	
	<b>93 980 31</b>	*	<b>93 980 57</b>	*		

**ZUWA**

**Ersatzteile für Pumpen Unistar**

 <p><b>Füllpumpen UNISTAR</b></p>	 <p><b>Ersatz-Impeller für Unistar-Pumpen</b></p> <ul style="list-style-type: none"> <li>• Passend für Füllpumpe Unistar 2000 A/2001 A/2000 B</li> </ul> <p><b>Einsatzbereiche:</b></p> <ul style="list-style-type: none"> <li>• Perbunan - Medien ohne Erdölzusätze (z.B. Pflanzenöl/Frostschutz)</li> <li>• Viton - Medien mit Erdölzusätze (z.B. Heizöl/Diesel)</li> </ul>	<div style="border: 1px solid blue; padding: 5px;"> <p><b>info</b> Bitte beachten: Bei Pumpen-Typ B werden immer 2 Impeller benötigt! Bitte 2 bestellen!</p> </div>																										
			<table border="1"> <thead> <tr> <th>Typ</th> <th>passend für</th> <th>Bestell-Nr.</th> <th>€/Stück</th> </tr> </thead> <tbody> <tr> <td>1 x Ersatz-Impeller Perbunan (Polyamid-Buchse)</td> <td>Unistar 2000 A und 2001 A</td> <td><b>97 001 19</b></td> <td>*</td> </tr> <tr> <td>2 x Ersatz-Impeller Perbunan (Polyamid-Buchse)</td> <td>Unistar 2000 B</td> <td></td> <td></td> </tr> <tr> <td>1 x Ersatz-Impeller Perbunan (Edelstahl-Buchse)</td> <td>Unistar 2000 A und 2001 A</td> <td><b>31 083 61</b></td> <td>*</td> </tr> <tr> <td>2 x Ersatz-Impeller Perbunan (Edelstahl-Buchse)</td> <td>Unistar 2000 B</td> <td></td> <td></td> </tr> <tr> <td>Ersatz-Impeller Viton (Edelstahl-Buchse)</td> <td>Unistar 2000A/2001A</td> <td><b>31 081 00</b></td> <td>*</td> </tr> <tr> <td>Ersatz-Impeller Viton (Polyamid-Buchse)</td> <td>Unistar 2000A/2001A</td> <td><b>31 083 60</b></td> <td>*</td> </tr> </tbody> </table>	Typ	passend für	Bestell-Nr.	€/Stück	1 x Ersatz-Impeller Perbunan (Polyamid-Buchse)	Unistar 2000 A und 2001 A	<b>97 001 19</b>	*	2 x Ersatz-Impeller Perbunan (Polyamid-Buchse)	Unistar 2000 B			1 x Ersatz-Impeller Perbunan (Edelstahl-Buchse)	Unistar 2000 A und 2001 A	<b>31 083 61</b>	*	2 x Ersatz-Impeller Perbunan (Edelstahl-Buchse)	Unistar 2000 B			Ersatz-Impeller Viton (Edelstahl-Buchse)	Unistar 2000A/2001A	<b>31 081 00</b>	*	Ersatz-Impeller Viton (Polyamid-Buchse)
Typ	passend für	Bestell-Nr.	€/Stück																									
1 x Ersatz-Impeller Perbunan (Polyamid-Buchse)	Unistar 2000 A und 2001 A	<b>97 001 19</b>	*																									
2 x Ersatz-Impeller Perbunan (Polyamid-Buchse)	Unistar 2000 B																											
1 x Ersatz-Impeller Perbunan (Edelstahl-Buchse)	Unistar 2000 A und 2001 A	<b>31 083 61</b>	*																									
2 x Ersatz-Impeller Perbunan (Edelstahl-Buchse)	Unistar 2000 B																											
Ersatz-Impeller Viton (Edelstahl-Buchse)	Unistar 2000A/2001A	<b>31 081 00</b>	*																									
Ersatz-Impeller Viton (Polyamid-Buchse)	Unistar 2000A/2001A	<b>31 083 60</b>	*																									
 <p><b>Universal Förderpumpen</b></p>	 <p><b>Ersatzpumpe</b></p> <ul style="list-style-type: none"> <li>• Passend für Unistar 2000 A</li> <li>• Zum Anflanschen an bestehenden Motor</li> <li>• Impeller aus NBR</li> <li>• Für Solar</li> </ul> <table border="1"> <thead> <tr> <th>Bestell-Nr.</th> <th>€/Stück</th> </tr> </thead> <tbody> <tr> <td><b>97 019 55</b></td> <td>*</td> </tr> </tbody> </table>	Bestell-Nr.	€/Stück	<b>97 019 55</b>	*	 <p><b>Pumpengehäuse</b></p> <ul style="list-style-type: none"> <li>• Passend für UNISTAR 2000</li> </ul> <table border="1"> <thead> <tr> <th>passend für</th> <th>Bestell-Nr.</th> <th>€/Stück</th> </tr> </thead> <tbody> <tr> <td>Unistar 2000-A</td> <td><b>31 080 98</b></td> <td>*</td> </tr> <tr> <td>Unistar 2000-B</td> <td><b>31 080 97</b></td> <td>*</td> </tr> </tbody> </table>	passend für	Bestell-Nr.	€/Stück	Unistar 2000-A	<b>31 080 98</b>	*	Unistar 2000-B	<b>31 080 97</b>	*	 <p><b>Wellendichtung NBR 14 x 26 x 7 mm</b></p> <ul style="list-style-type: none"> <li>• Passend für Unistar 2000 A und 2000 B</li> </ul> <table border="1"> <thead> <tr> <th>Bestell-Nr.</th> <th>€/Stück</th> </tr> </thead> <tbody> <tr> <td><b>97 003 59</b></td> <td>*</td> </tr> </tbody> </table>	Bestell-Nr.	€/Stück	<b>97 003 59</b>	*								
	Bestell-Nr.	€/Stück																										
<b>97 019 55</b>	*																											
passend für	Bestell-Nr.	€/Stück																										
Unistar 2000-A	<b>31 080 98</b>	*																										
Unistar 2000-B	<b>31 080 97</b>	*																										
Bestell-Nr.	€/Stück																											
<b>97 003 59</b>	*																											
 <p><b>O-Ring</b></p> <ul style="list-style-type: none"> <li>• Passend für Unistar 2000 A</li> </ul> <table border="1"> <thead> <tr> <th>Typ</th> <th>Bestell-Nr.</th> <th>€/Stück</th> </tr> </thead> <tbody> <tr> <td>für Förderpumpe 2000 B (Perbunan)</td> <td><b>31 081 05</b></td> <td>*</td> </tr> <tr> <td>für Förderpumpe Unistar 2000 A, 2001 A (Viton)</td> <td><b>31 083 62</b></td> <td>*</td> </tr> </tbody> </table>	Typ	Bestell-Nr.	€/Stück	für Förderpumpe 2000 B (Perbunan)	<b>31 081 05</b>	*	für Förderpumpe Unistar 2000 A, 2001 A (Viton)	<b>31 083 62</b>	*	 <p><b>Impeller-Montagewerkzeug</b></p> <ul style="list-style-type: none"> <li>• Passend für alle ZUWA Impeller-Pumpen</li> </ul> <table border="1"> <thead> <tr> <th>Bestell-Nr.</th> <th>€/Stück</th> </tr> </thead> <tbody> <tr> <td><b>31 083 63</b></td> <td>*</td> </tr> </tbody> </table>	Bestell-Nr.	€/Stück	<b>31 083 63</b>	*														
Typ	Bestell-Nr.	€/Stück																										
für Förderpumpe 2000 B (Perbunan)	<b>31 081 05</b>	*																										
für Förderpumpe Unistar 2000 A, 2001 A (Viton)	<b>31 083 62</b>	*																										
Bestell-Nr.	€/Stück																											
<b>31 083 63</b>	*																											

\* Unsere tagesaktuellen Preise finden Sie auf [www.weinmann-schanz.de](http://www.weinmann-schanz.de)

**Ersatzteile für Spülcenter**



**Mobilcenter**



**Druckleitungsfilter 3/4" komplett**  
Passend für:  
• Solarcheck Mobilcenter Kompakt P80  
• Spülprofi Mobilcenter MC 60/30  
• Solarcheck Mobilcenter Kompakt Hochdruck KP 60/12

Bestell-Nr.	€/Stück
<b>31 000 19</b>	<b>*</b>



**Ersatzbehälter 30 l**  
Passend für:  
• Solarcheck Mobilcenter Kompakt P80 und P90  
• Spülprofi Mobilcenter MC 60/30

Bestell-Nr.	€/Stück
<b>97 001 00</b>	<b>*</b>



**Filtereinsatz**  
Passend für:  
• Druckleitungsfilter 3/4"

Bestell-Nr.	€/Stück
<b>97 003 58</b>	<b>*</b>



**O-Ring 26 x 3 Perbunan**  
Passend für:  
• Solarcheck Mobilcenter Kompakt P80

Bestell-Nr.	€/Stück
<b>97 000 98</b>	<b>*</b>



**Ersatzpumpe P80**  
Passend für:  
• Solarcheck Mobilcenter Kompakt P80

Bestell-Nr.	€/Stück
<b>97 032 09</b>	<b>*</b>



**Ersatzpumpe P90**  
Passend für:  
• Solarcheck Mobilcenter Kompakt P90

Bestell-Nr.	€/Stück
<b>97 032 10</b>	<b>*</b>



**Ersatzpumpe Unistar 2000-B mit Motor**  
Passend für:  
• Spülprofi Mobilcenter MC 60/30

Bestell-Nr.	€/Stück
<b>97 032 12</b>	<b>*</b>



**Ersatzpumpenkopf Unistar 2000-B ohne Motor**  
Passend für:  
• Spülprofi Mobilcenter MC 60/30

Bestell-Nr.	€/Stück
<b>97 032 11</b>	<b>*</b>



**Reduzierstück AG 1" x AG 3/4" Kunststoff**  
Passend für:  
• Solarcheck Mobilcenter Kompakt P80

Bestell-Nr.	€/Stück
<b>97 000 96</b>	<b>*</b>



**Bogen 90° IG 3/4" x AG 3/4" Kunststoff**  
Passend für:  
• Solarcheck Mobilcenter Kompakt P80

Bestell-Nr.	€/Stück
<b>97 000 97</b>	<b>*</b>

**BEQUEM UND  
ZUVERLÄSSIG  
BESTELLEN WANN IMMER  
SIE WOLLEN!**

- > Unser komplettes Sortiment
- > Aktuelle Angebote & Produktneuheiten
- > Umfangreiche Produktinformationen



[www.weinmann-schanz.de](http://www.weinmann-schanz.de)

# DIE WS BESTELL-APP

## FLEXIBEL - MOBIL - UNABHÄNGIG



*Jetzt wird  
Bestellen noch  
einfacher!*

- > Scan-Funktion
- > Preisanzeige wählbar
- > Benutzerverwaltung
- > Merklisten erstellen

**JETZT  
INSTALLIEREN:**

Einfach den QR-Code scannen oder  
folgenden Suchbegriff eingeben:  
**WS Weinmann & Schanz GmbH**







# ARTIKEL GESUCHT?

## KEINE SORGE – SIE WERDEN FÜNDIG!

### 1. Möglichkeit:

Suchen Sie über das Stichwortverzeichnis dieses Kataloges nach Ihrem gewünschten Artikel.



### 2. Möglichkeit:

Sie finden Ihren gesuchten Artikel auch nicht im Stichwortverzeichnis? KEIN PROBLEM!  
Fragen Sie in diesem Fall bitte einfach Ihren gesuchten Artikel mit Preis online, mobil oder telefonisch ab:



[www.weinmann-schanz.de](http://www.weinmann-schanz.de)



per App (Google Play/App Store)  
„WS Weinmann & Schanz GmbH“



0 74 33. 98 92 12 (Deutschland)  
+49 74 33. 98 92 10 (International)



[verkauf@weinmann-schanz.de](mailto:verkauf@weinmann-schanz.de)  
[verkauf-international@weinmann-schanz.de](mailto:verkauf-international@weinmann-schanz.de)



# I Stichwortverzeichnis

# A

ABACO	68
Abdeckplatte	393
Abfluss-Siebe	339
Abgasanalysegerät testo	455
Abgasanalysemessgerät MRU	162
ABIG	69
Ablaufventildichtung	338
ABUSANITAIR, ACASO / LK ARMATUR / VEXVE	350
Adapterkabel für Antihebertentile	27
Adaptersockel	24
AFRISO	351
AFRISO Tankarmaturen	335
AKA Filtereinsatz	331
Aktivkohlefilter	283
Alu-Dichtringe	37
Alu-Rohre	335
Anoden	330
Anschlusskabel	29
Anschlussnippel für Ölpumpen	37
Antifrogen N	351
Antihebertentil	336
AquaClean	382
Armaturfette	340
ASF	352
ASKOMA	352
ATMOS	74
Aufbewahrungskoffer	34
Auffangwanne	34
Aufputz-Spülkasten	362
Ausläufe	341

# B

Berolina Tankarmatur	334
Beru Sonderzündkerzen	50
Brausegleiter	344/372
Brausehalter	372

Brauseschläuche	409
Brennerflanschen	30
Brennerkupplungen	27
Brennermotoren	27
Brennerschläuche	35
Brennerstecker	25
BRÖTJE	76
BUDERUS	77
BWG	353
BWT	353

# C

CADEL	103
CALEFFI	354
CARBONIT	354
Cemo Tankarmaturen	335, 355
Correx	331

# D

Danfoss Ölbrennerdüsen	3
Danfoss Ventileinsätze	355
Danfoss Feuerungsautomaten	24
Danfoss Ölbrennerpumpen	28
Danfoss Zündeinheiten	38
DE DIETRICH	105
Deckeldichtungen für Ölbrennerpumpen	33
Dehoust Tankarmatur	333
DEHOUST	357
DORNBRACHT	357
Delevan Ölbrennerdüsen	7
Delta Spülkästen	379
Delta Ölpumpen	34
Dichtlippen	346
Dichtprofile	423
Dichtringe aus Aluminium/Kupfer	37
Dichtungsprofile	346
Dichtungssortiment	37

Distanzring für Ölbrennerpumpen	30
Domdeckel-Dichtung	336
Doppelzündelektroden	42 - 44
DORNBRAUCHT	358 - 359
Dornbracht Oberteile	358
Dornbracht Thermostatkartuschen	358
Dornbracht Umsteller	359
Drehfeldprüfer	457
Drop Stop	17
Druckausgleichventil	336
Druckknopf-Befestigung	374
Druckschlauch	336
Druckwächter	60
Dungs-Druckwächter	60
Durchflussbegrenzer	345
Duschlippen	346, 423
Dusch-WC	382
Düsen für Ölbrenner	3
Düsen-Aufbewahrung	16
Düsenhalter	17
Düsenkoffer	3
Düsen-Steckschlüssel	16
Düsenventil	17

## E

Easyflow	460
EBV	360
EICHELBERG	360
Einbau-Thermometer	330
Einzelzündelektroden	45
ELCO	116
ELECTRO OIL	134
Elektroden	42 - 45
Elektrodenstecker	52
Elektrogas Magnetspulen	64
Elettrosit Gas-Ventile	63
ELSTER / KROMSCHRÖDER / ELFATHERM	361
EVENES	361

EMV 110 Ersatzteile	375
Entlüftungsarmatur für Ölpumpen	35
Entnahmegarnitur	333
Entstörmuffe	52
Ersatzgewicht für Spültischbrause	339
Eurosit Gas-Ventile	63
EVENES BY FONDITAL	137
EVENES GELBI	143
Excenterstopfen	338

## F

Federal Mogul Sonderzündkerzen	50
Festwertstellmotor	463
Fettkammer Oberteil	340
Feuerungsautomaten	18
Filtereinsätze für Ölfilter	331
Filtereinsätze für Ölbrennerpumpen	32
Filtereinsätze für Wasserfilter	353
Filterkerzen	353
Filterschlüssel	332
Filtertasse für Ölfilter	332
FIRST	375
Flackerdetektor	19
Flammenfühler	20
Flammenüberwachung	19
Flanschdichtungen	30
Fluidics Ölbrennerdüsen	10
Flüssigkeitssperre	351
Förderaggregate	34
Fotowiderstand	20
Fotozellen	20
Fremdstromanoden	331
Füllventil Universal	386
Fußventile	336



# G

Gasdruckwächter	61
Gasfeuerungsautomat	62
Gas-Kombiventile	63
GEBERIT	376 - 389
Gehrungsschere	347
Gelenkstück	339
Gerätesockel für Feuerungsautomaten	19
GIACOMI, GROHE	390
GIERSCH	144
Glockendichtung	338
Glyzerinmanometer	35
GOLLING	149
GROHE	391 - 400
Grohe Kartuschen	390
Grohe Oberteile	391
Grohe Rapid	400
Grohe Thermoelement	391
GRÜNBECK	401
GSR	401
Gummidichtungen für Pufferspeicher	455
Gummi-Membrane	338
Gummipuffer	34

# H

HANSA Ölbrenner	151
HANSA Armaturen	402
HANSGROHE	407
Haro WC-Scharniere	415
Heberglockendichtung	338
HEIMEIER	416
HEINRICHSCHULTE	418
Heizkörper Ventileinsätze	355
Heizölförderaggregat	34
HERRMANN	156
HERZ	158
HOFAMAT	159

Hohlschrauben	37
HONEYWELL	419
HONEYWELL CENTRA. HONEYWELL BRAUKMANN	420
Honeywell Stellantriebe	419
Honeywell Wasserfilter	421
Honeywell-Zündeinheiten	39
HU-Auslauf	341
HÜPPE	423

# I

IDEAL STANDARD	424
Infrarot-Flackerdetektor IRD	19
Infrarot-Thermometer	459
Innenoberteile	340
INTERCAL	161
Ionisationselektroden	45, 48
Isolatoren	51
Isolierschlauch	54
ITACA, GIAVA, MADEIRA	137

# J

JUNKERS	169
Jung Tankarmatur	333
Justus	221

# K

Kabelkupplungen	52
Kabelsteckmutter	51
KAMO	433
Kappa Ersatzteile	379
Kartuschen	363 - 365
Kautex Tankarmatur	333
KEMPER, KLUDI	434
Keramik Innenoberteile	340
Kerzenstecker	52
Kettenanoden	330

Kipphebel-Absperrventil	336
Klemmblech für Elektroden	47
Koffer	34
Kommunizierende Entnahmemataturen	333
Kondensatleiste	351
Kondensatoren	27
KÖRTING	194
Kraftstoffschlauch	336
Kreuzstück für Ölentnahme	335
Kromschröder Quarz-Schaltuhr	361
Kromschröder Schaltuhr	361
Kromschröder-Druckwächter	61
Kugelgelenke	341
Kugelmutter	339
Kupfer-Dichtringe	37
Kupferrohr	57
Kupplungen für Ölbrennerpumpen	27
KWC	437

## L

LADDOMAT	438
Langspindeloberteile	340
Leckanzeigergerät	351
Leckflüssigkeitskonzentrat	351
LE-Ventileinsatz	25
LEYCO	439 - 440
Luftdruckwächter	61

## M

Magnesiumanoden	330
Magneteinsatz	59
Magnethalter für Flammenüberwachung	19
Magnet-Duschlippen	347
Magnetventile	333
Magnetventilkern	29
Magnetventilschraube	29
MAN/MHG	196

Mannschock Tankarmatur	334
Manometer	35
MCZ	207
Metall-Filtertasse	332
Minisit Gas-Ventile	64
Mischdüsen	343
Mischer-Stellmotoren	420
Mitteldichtprofil	347
Monarch Ölbrennerdüsen	13
Montageplatte	345
Motor-Anschlusskabel	27
Mügo Tankarmatur	333
Multimeter	457, 459

## N

Nau Tankarmatur	333
Neutralisation	283
Nichtkommunizierende Entnahmemataturen	334
NIL	441
Nippel für Ölbrennerpumpen	37

## O

OD-Düsen	3
OERTLI	208
Ölansauger	17
Ölansauger Ersatzteile	332
Ölauffangwanne	34
Ölbrennerdüsen Danfoss	3
Ölbrennerdüsen Delevan	7
Ölbrennerdüsen Fluids	10
Ölbrennerdüsen Monarch	13
Ölbrennerdüsen Steinen	14
Ölbrennerkupplungen	27
Ölbrennerpumpen	28
Ölbrennerschläuche	35
Öldruckmanometer	35
Öldüsen-Aufbewahrung	16

Öl-Entnahmegarnitur	333
Öl-Filtereinsätze	331
Öl-Filterschlüssel	332
Öl-Magnetventile	333
Ölpress-Keller	333
Ölschläuche	336
Ölvorwärmer	25
Omega Ersatzteile	380
Opticlean Filereinsatz	331
ORANIER/JUSTUS	221

## P

PAW	442
Pelletschlauch	75
Pelletzünder	53
Perlatoren	342
Perlatoren-Set	430
Perlator-Schlüssel	344
Piezo-Zünder	57
Pommerening	442
Potenziostate	331
Prüfgerät für Anoden	455
Prüfstecker 7-polig	25
Puffer für WC-Sitze	345
Pumpenfilter	29
Pumpenkupplungen	27
Pumpenprüfkoffer	17

## R

RAPA	333
RAPIDO	223
RAY	224
Rechenschieber für Öldüsen	16
Reduzierkappe	340

Reduzierstücke verchromt	342
Relais	18
REMEHA	225
resideo Feuerungsautomaten	18
RESOL	444
Retarder-Satz	109
RIELLO	231
Rohrzangen-Satz	457
Rückschlagventil für Heizöl	336

## S

Sanitär Innenoberteile	340
S-Anschlüsse	394
Satronic	18
Saugschlauch	336
S-Auslauf	341
Scharniere für WC-Sitz	345
Schiebestück für Brausestangen	344, 372
Schlangenkette	339
Schlauchverschraubung aus Kunststoff	336
SCHLÖSSER	445
SCHÜTZ	446
Schütz Tankarmatur	333
Schutzanode	330
SCHWAB	447 - 450
Schwenkausläufe	395
Schwimmerventil-Dichtungen	338, 386
Seibel und Reitz Tankarmatur	333
Service Motor	457
Servicepumpen	30
Siama Ersatzteile	378
Sicherheitstemperaturbegrenzer	352
Siebe für Abfluss	339
Siemens Feuerungsautomaten	21
Sigma Gas-Ventile	63
Siku Öl-Filtereinsätze	331
Sit Gaskombigeräte	63
Sotralentz Tankarmatur	333

Spannungsprüfer	457
Spiegelklammern	374
Spülbeckenverstärkung	339
Spulen für Ölpumpen	29
Spülrohre	338
Staku Tankarmatur	333
Steckadapter	54
Steckerkabel	29
Steinen Ölbrennerdüsen	14
Stopfbuchse	355
Stopfbuchsverschraubungen	337
Stopfen für Sifon	338 - 339
Strache	55
Strahlregler	342 - 343
Strahlregler-Schlüssel	344
Strahlregler-Set	430
STRAWA	451
SUNEX	451
Streifdichtung	347
Sulo-Balos Tankarmatur	333
Suntec-Magnetspulen	33
Suntec-Ölbrennerpumpen	30
SYR	452

## T

TESTO	452
Tandem Gas-Ventile	63
Tankadapter-Set	336
Tenneco Sonderzündkerzen	50
Tester für Thermoelemente	59
Thermoelemente	58
Thermometer	330
Thermostateinsatz	350
Thermostatkartuschen	365
Thermoweichumlenleitung	59
Titananoden	331
TML	455
Trafos	39

Twinline Ersatzteile	378
TYSSEN	242

## U

U-Auslauf	341
Überwurfmutter Kunststoff	335
Umsteller	395
Unica Gelenkstück	345
Unifill	386
Universal Entnahmegarnituren	333
Universal Füllventil	386
Universal Ölbrennerpumpen	30
Unterbrecherkontakte	60
Unterputz-Spülkasten	362
Urinalsteuerung	382 - 385
UV-Diode	25
UV-Sonden	19

## V

VAILLANT	244
Vakuummeter	35
Ventileinsatz LE	25
Ventileinsätze für HK	356
Ventilprüfsystem	62
Ventilstopfen für Sifon	339
Verlängerte Ausläufe	344
Verschlussstopfen für Ölentnahmen	335
Vesideo Stellantrieb	419
VISSMANN	265
VILLEROY & BOCH	456
VORTEX	457

## W

WLO	457
Wannenkette	339
Wasserabweisprofile	347, 423



Wasserfilter	353
Wasserschutz-Formteile	52
Wasserspar-Set	345
WC Befestigungs-Sets	373
WC-Bügelscharniere	416
WC-Sitz Befestigung	345
WC-Sitz Puffer	372
Wechselfilter für Ölfilter	331
Weichstrahlregler	343
WEISHAUPT	292
Wellendichtung für Ölpumpen	33
WOLF	309
WS Frischwasserstation	462
WS Heizkreis-Sets	459
WS Heizkreisverteiler	461
WS Solarstationen	458

## Z

ZEHNDER	464
Ziegler Tankarmatur	334
Zündbrenner	54
Zündeinheiten	38
Zündelectroden	42 - 47
Zündelectrodenstecker	52
Zündelemente	52
Zündgasdüse	57
Zündgasleitung	57
Zündgasverschraubung	57
Zündkabel	41
Zündkabel Meterware	54
Zündkabelstecker	54
Zündtransformatoren	39
ZUWA	465
Zwischenflansch für Ölpumpen	30



**WICHTIG BEI ERSTBESTELLUNG**

Bitte fügen Sie als WS Neukunde Ihrer Bestellung unbedingt eine Kopie Ihrer Gewerbeanmeldung bei. Erstbestellungen können nur mit Firmenstempel angenommen werden!



**FAX**

Deutschland: **0 74 33. 98 92 92**

Sonstige Länder: **+49 74 33. 98 92 30**

Falls Ihr Faxgerät einen Übertragungsfehler meldet, rufen Sie uns bitte an und faxen Sie uns Ihre Bestellung nicht ein zweites Mal. Nur so können wir sicherstellen, dass Ihre Bestellung von uns nicht doppelt bearbeitet wird – Danke!

# BESTELLFORMULAR

**KUNDEN-NR.**

--	--	--	--	--	--	--	--	--	--

Wird Ihnen nach erfolgter Erstbestellung zugeteilt.

Branche

Besteller/Ansprechpartner

Telefon

Fax

E-Mail

**ABSENDER**

Firmenstempel

**LIEFERADRESSE** ( Falls abweichend von Rechnungsadresse )

dauerhafte Lieferadresse

Name

Straße/Nr.

PLZ

Ort

Telefon

Kommission

**BESTELLUNG**

Bestellung zu den geltenden Verkaufs-, Liefer- und Zahlungsbedingungen. Diese finden Sie im aktuellen Katalog oder unter [www.weinmann-schanz.de](http://www.weinmann-schanz.de) | Ihre Daten werden vertraulich behandelt.

POS.	ARTIKELNUMMER	ARTIKELBEZEICHNUNG	MENGE
1			
2			
3			
4			
5			
6			
7			
8			
9			
10			
11			
12			
13			
14			
15			
16			
17			
18			
19			
20			
21			
22			
23			
24			
25			

Ort, Datum, Unterschrift

**WS Weinmann & Schanz GmbH** | Rote Länder 4 | 72336 Balingen  
Tel. 0 74 33. 98 92 12 | Fax 0 74 33. 98 92 92  
[verkauf@weinmann-schanz.de](mailto:verkauf@weinmann-schanz.de)  
[verkauf-international@weinmann-schanz.de](mailto:verkauf-international@weinmann-schanz.de)  
[www.weinmann-schanz.de](http://www.weinmann-schanz.de)

## 14-TÄGIGES RÜCKGABERECHT

Bei WS Weinmann & Schanz kaufen Sie ohne Risiko: Sollte ein Artikel nicht Ihren Vorstellungen entsprechen, haben Sie ein 14-tägiges Rückgaberecht. In diesem Zeitraum holen wir Rücksendungen innerhalb Deutschlands sogar kostenlos bei Ihnen ab (ausgenommen Speditionsware). Dies gilt für unbenutzte, einwandfreie Teile in Originalverpackung mit ausreichender Umverpackung und beigelegtem Rücksendebeleg, alternativ eine Kopie des Lieferscheins oder der Rechnung. Eingebaute Teile, unvollständige Teile und durch mangelhafte Verpackung bei der Rücksendung beschädigte Waren können nicht gutgeschrieben werden.

> Bitte melden Sie Rücksendungen unbedingt vorher telefonisch, per E-Mail oder per Fax an. Das **Rücksendeformular** finden Sie auf [www.weinmann-schanz.de](http://www.weinmann-schanz.de) unter der Rubrik „**Download**“.

- > Damit Sie Zeit und Kosten sparen, wird die Abholung von uns veranlasst.
- > Rückholungen per Spedition innerhalb Deutschlands werden mit 40 € belastet, die wir Ihnen in Rechnung stellen.
- > Von Ihnen selbst zurückgeschickte oder unangemeldete Waren werden nicht angenommen.
- > Rückholungen aus allen anderen Ländern auf Anfrage.
- > **Sonderartikel, sowie Artikel mit folgenden Kennzeichnungen: sind von der Rückgabe ausgeschlossen.**



## WAS TUN BEI TRANSPORTSCHÄDEN?

### Meldefrist & Dokumentation

Bitte beachten Sie, dass bei Versäumen der gesetzlichen Meldefristen von Transportschäden gemäß §§438ff. HGB keine Ansprüche gegen die Frachtführer geltend gemacht werden können. Der Gefahrenübergang der Lieferung geht in allen Fällen mit Übergabe der Ware durch den Spediteur oder Frachtführer auf den Käufer über. Sie sind gesetzlich verpflichtet, Ware sofort auf Menge, Richtigkeit und Mängel zu prüfen. Ist bis zum Ablauf der Frist die Anzeige nicht an uns abgesandt worden, gilt die Ware als mangelfrei genehmigt. Bitte beachten Sie, dass für eine Transportschadensmeldung zwingend Bilder der beschädigten Ware, des Sendungsetiketts sowie der Umverpackung erforderlich sind. Ohne Bilder kann keine Schadensmeldung beim Frachtführer erfolgen.

**WICHTIG: Beschädigte Ware darf nicht montiert werden!**

### Art des Transportschadens

#### Offensichtlicher Transportschaden

- > **Die Verpackung ist von außen offensichtlich beschädigt?**  
Verweigern Sie bitte die Annahme der Ware und informieren Sie uns umgehend telefonisch oder senden Sie uns eine E-Mail.
- > **Sie wollen die Sendung trotz einer Beschädigung annehmen?**  
**Notieren Sie bitte folgende Angaben auf dem Ablieferrachweis/ Lieferschein/Frachtpapier: Datum, Uhrzeit und LKW-Kennzeichen. Die Art der Beschädigung bitte unbedingt vom Fahrer quittieren lassen.**

#### Verdeckter Transportschaden

- > **Verdeckter Schaden bei intakter Verpackung?** Senden Sie uns bitte innerhalb von 5 Kalendertagen nach Wareneingang Ihre Schadensmeldung inkl. Fotos. Die äußere Verpackung, das Sendungsetikett und die defekte Ware müssen auf den Fotos zu erkennen sein.

**Bitte informieren Sie uns immer telefonisch, per E-Mail oder per Fax, sobald Sie nach Prüfung der Ware eine Beschädigung festgestellt haben. Die Sendung sollte im Beisein des Fahrers ausgepackt und kontrolliert werden.**

### Wie melden Sie den Schaden?

- > Bitte dokumentieren Sie den Schaden durch Fotos vom beschädigten Artikel, Umverpackung und Sendungsetikett.
- > Öffnen Sie auf [www.weinmann-schanz.de](http://www.weinmann-schanz.de) unter der Rubrik Download das Reklamationsformular „**Transportschaden**“ und füllen dies aus.
- > Laden Sie hier die Fotos Ihrer Reklamation hoch und senden Sie uns das ausgefüllte Formular mit Bildern innerhalb 24 Stunden online zu.
- > Die Schadensbilder können Sie uns auch per WhatsApp unter der Nummer +49 172 4341487 mit **Angabe der Auftragsnummer** zukommen lassen.

 **0 74 33. 98 92 12** Deutschland  
**+49 74 33. 98 92 10** International

 **0 74 33. 98 92 92** Deutschland  
**+49 74 33. 98 92 30** International

 **verkauf@weinmann-schanz.de**  
**verkauf-international@weinmann-schanz.de**

 **per App (Google Play Store/App Store)**  
**„WS Weinmann & Schanz GmbH“**

## UMGANG MIT GEFAHRGÜTERN

Gaskartuschen, Akkus, technische Sprays – es gibt viele Produkte, die beim Transport mit Bedacht behandelt werden müssen. Sind solche Sendungen einmal beschädigt, gilt besondere Vorsicht. Ob eine Sendung Gefahrgüter enthält, erkennen Sie an der entsprechenden Kennzeichnung.

Bitte kontaktieren Sie in einem solchen Fall unverzüglich telefonisch unseren Kundenservice und beachten Sie unsere Rücksendehinweise.



**Alle Informationen zu Rücksendungen und Transportschäden finden Sie online unter:**  
**[www.weinmann-schanz.de/service](http://www.weinmann-schanz.de/service)**

### ABSTELLGENEHMIGUNGEN:

Bei einer vorhandenen Abstellgenehmigung (Paketdienst oder Spedition), die Sie mit den Paketdiensten oder den Speditionen schriftlich oder mündlich vereinbart haben, ist keine Meldung des Schadens möglich. Sie übernehmen für die Sendungen, ab Niederlegung an dem von Ihnen angegebenen Ort, jegliche Haftung. Die Ware kann also ohne Empfängerquittung zugestellt werden. Sollte die Ware beschädigt werden oder in Verlust geraten, übernehmen die Paketdienste und Speditionen keinerlei

Haftung. Die Frachtführer können also bei etwaigen Schadensersatzansprüchen nicht belangt werden, da wir beschädigte Ware nicht als Transportschaden oder Verlust geltend machen können, was ohne Abstellgenehmigung wie oben beschrieben möglich ist. Bitte überprüfen Sie, ob Sie eine erteilte Abstellgenehmigung aufgrund dieses Risikos eventuell widerrufen möchten. Vielleicht ist eine Alternativzustellung bei Nachbarn oder Ähnliches möglich.

# ALLGEMEINE GESCHÄFTSBEDINGUNGEN

## 1. Allgemeines

1.1. Wir liefern ausschließlich zu den nachstehenden Verkaufs-, Lieferungs- und Zahlungsbedingungen (Bedingungen). Diese gelten auch bei allen künftigen Geschäften mit dem Kunden und auch dann, wenn bei einem späteren Geschäft auf sie nicht ausdrücklich Bezug genommen wird.

1.2. Unsere Bedingungen gelten ausschließlich; entgegenstehende oder von unseren Bedingungen abweichende Bedingungen des Kunden – insbesondere Einkaufsbedingungen – erkennen wir nicht an, es sei denn, wir hätten ausdrücklich schriftlich ihrer Geltung zugestimmt. Unsere Bedingungen gelten auch dann, wenn wir in Kenntnis entgegenstehender oder von unseren Bedingungen abweichender Bedingungen des Kunden die Lieferung an den Kunden vorbehaltlos ausführen.

1.3. Unsere Angebote sind freibleibend. Bestellungen sind für uns nur verbindlich, soweit wir sie bestätigen oder Ihnen durch Übersendung der Ware nachkommen.

1.4. Wir verkaufen ausschließlich an Unternehmer, juristische Personen des öffentlichen Rechts oder öffentlich-rechtliche Sondervermögen, die die Ware ausschließlich in ihrer selbständigen, beruflichen, gewerblichen, behördlichen oder dienstlichen Tätigkeit verwenden. Unsere Bedingungen gelten daher auch nur gegenüber solchen Unternehmern oder juristischen Personen.

1.5. Alle Vereinbarungen, die zwischen uns und dem Kunden zwecks Ausführung dieses Vertrages getroffen werden, sind in diesem Vertrag schriftlich niedergelegt.

## 2. Verkaufspreise

2.1. Die Berechnung der Ware erfolgt zu den am Tage der Auftragsbestätigung gültigen Preisen zuzüglich der hierauf entfallenden Mehrwertsteuer in gesetzlicher Höhe.

2.2. Wird jedoch eine Lieferfrist von mehr als 4 Monaten ab dem Tag unserer Auftragsbestätigung vereinbart oder kann die Lieferung aus vom Kunden zu vertretenden Gründen erst später als 4 Monate nach Auftragsbestätigung erfolgen, sind wir berechtigt, die am Tage der Lieferung geltenden Preise zu berechnen.

## 3. Elektronische Rechnung

Der Kunde stimmt zu, dass er Rechnungen elektronisch erhält. Elektronische Rechnungen werden dem Kunden in pdf-Format per E-Mail an die hinterlegte E-Mailadresse übersandt. Der Kunde kann der Übersendung von Rechnungen in elektronischer Form jederzeit widersprechen.

## 4. Zahlungsbedingungen, Skonto

4.1. Unsere Rechnungen sind vorbehaltlich abweichender schriftlicher Vereinbarung mit dem Erhalt der Rechnung sofort zahlungsfällig und ohne jeden Abzug spätestens zum in der Rechnung angegebenen letzten Zahlungstermin frei Zahlungsstelle an uns zu bezahlen. Wir behalten uns vor, Kunden nur gegen Vorauskasse zu beliefern.

4.2. Der Kunde kommt durch eine Mahnung nach Fälligkeit in Zahlungsverzug, ohne Mahnung mit Ablauf des in der Rechnung angegebenen Zahlungsdatums, spätestens aber 30 Tage nach Fälligkeit und Zugang einer Rechnung. Wir sind berechtigt, für jede Mahnung 2,50 € zu berechnen. Die Geltendmachung der Pauschale gem. § 288 Abs. (6) BGB in Höhe von 40 € bleibt vorbehalten. Gerät der Kunde mit der Zahlung einer Rechnung in Verzug, werden alle unsere Forderungen gegen den Kunden aus der Geschäftsverbindung sofort zur Zahlung fällig. Zur weiteren Lieferung sind wir dann nur noch gegen Vorauskasse verpflichtet.

4.3. Kommt der Kunde mit der Zahlung einer fälligen Rechnung in Verzug, hat er auch die gerichtlichen und außergerichtlichen Kosten von Mahn-, Gerichts- und Vollstreckungsverfahren zu tragen. Ziff. 4.2. bleibt unberührt.

4.4. Die Annahme von Schecks und Wechseln erfolgt nach unserem freien Ermessen und stets nur zahlungshalber. Bei Wechseln gehen deren Spesen und Kosten sowie die Gefahr der rechtzeitigen Vorlegung und Protesterhebung voll zu Lasten des Kunden.

4.5. Skontoabzug bedarf einer ausdrücklichen Vereinbarung mit uns. Ein Skontoabzug kann nur anerkannt werden, wenn die Zahlung zum vereinbarten bzw. in der Rechnung genannten Zeitpunkt bei uns eingegangen ist.

## 5. Aufrechnung und Zurückbehaltung

5.1. Aufrechnungsrechte stehen dem Kunden nur zu, wenn seine Gegenansprüche rechtskräftig festgestellt, unbestritten oder von uns anerkannt sind. Außerdem ist der Kunde zur Ausübung eines Zurückbehaltungsrechts insoweit befugt, als sein Gegenanspruch auf dem gleichen Vertragsverhältnis beruht.

5.2. Ist der Kunde Kaufmann, steht ihm weder die Einrede des nicht erfüllten Vertrages noch das Zurückbehaltungsrecht wegen Gegenansprüchen zu.

## 6. Lieferzeit, Lieferverhinderung, höhere Gewalt

6.1. Wir sind bemüht, Ihre Wünsche bezüglich Lieferzeiten zu berücksichtigen. Verbindliche Lieferzeiten bedürfen der gesonderten schriftlichen Vereinbarung.

6.2. Die Einhaltung unserer Lieferverpflichtung setzt die rechtzeitige und ordnungsgemäße Erfüllung der Verpflichtung des Kunden voraus. Wir behalten uns die Einrede des nicht erfüllten Vertrages vor.

6.3. Kommt der Kunde in Annahmeverzug oder verletzt er schuldhaft sonstige Mitwirkungspflichten, so sind wir berechtigt, den uns insoweit entstehenden Schaden, einschließlich etwaiger Mehraufwendungen ersetzt zu verlangen. Weitergehende Ansprüche oder Rechte bleiben vorbehalten.

6.4. Sofern die Voraussetzungen von 6.3. vorliegen, geht die Gefahr eines zufälligen Untergangs oder einer zufälligen Verschlechterung der Kaufsache in dem Zeitpunkt auf den Kunden über, in dem dieser in Annahme oder Schuldnerverzug geraten ist.

6.5. Geraten wir aus Gründen, die wir zu vertreten haben, in Lieferverzug und beruht der Verzug auf Vorsatz oder grober Fahrlässigkeit oder stellt dieser die Verletzung einer wesentlichen Vertragspflicht dar, bleibt es bei der gesetzlichen Haftung. Diese ist jedoch im Falle einer nur fahrlässigen Pflichtverletzung auf den jeweils vorhersehbaren Schaden begrenzt. Beruht der Lieferverzug auf leichter Fahrlässigkeit, ist unsere Haftung auf maximal 15% des Lieferwertes begrenzt.

6.6. Setzt uns der Kunde, nachdem wir bereits in Verzug geraten sind, eine angemessene Nachfrist, so ist er nach fruchtlosem Ablauf dieser Nachfrist berechtigt, vom Vertrag zurückzutreten; Schadenersatzansprüche wegen Nichterfüllung in Höhe des vorhersehbaren Schadens stehen dem Kunden nur zu, wenn der Verzug auf Vorsatz oder grober Fahrlässigkeit oder auf der Verletzung einer wesentlichen Vertragspflicht beruht; im Übrigen ist die Schadenersatzhaftung auf 50% des eingetretenen Schadens begrenzt.

6.7. Die Haftungsbegrenzungen gemäß Ziff. 6.5. und 6.6. gelten nicht, sofern ein kaufmännisches Fixgeschäft vereinbart wurde; sie gelten auch dann nicht, wenn der Kunde wegen des von uns zu vertretenden Verzugs geltend machen kann, dass die sofortige Geltendmachung des Anspruchs auf Ersatz des Schadens statt der Leistung in Betracht kommt.

6.8. Fälle höherer Gewalt suspendieren die Vertragsverpflichtung der Parteien für die Dauer der Störung und im Umfang ihrer Wirkung. Überschreiten die sich daraus ergebenden Verzögerungen den Zeitraum von 6 Wochen, so sind beide Vertragspartner berechtigt, hinsichtlich des betroffenen Leistungsumfanges vom Vertrag zurückzutreten. Sonstige Ansprüche bestehen nicht.

6.9. Reichen wir Kostenrechnungen von Kunden bei Spediteuren, Frachtführern oder sonstigen Transportunternehmen ein, geschieht dies freiwillig, ohne Anerkennung einer Rechtspflicht und bedeutet nicht, dass wir diese Rechnungen für berechtigt halten oder wir verpflichtet wären, diese Rechnungen auszugleichen.

## 7. Eigentumsvorbehalt

7.1. Wir behalten uns das Eigentum an der gelieferten Ware vor.

7.2. Der Eigentumsvorbehalt gem. Ziff. 7.1. bleibt bis zur Bezahlung aller unserer Forderungen aus der Geschäftsverbindung bestehen. Dies gilt auch, wenn vom Kunden einzelne Rechnungen bezahlt sind.

7.3. Bei vertragswidrigem Verhalten des Kunden, insbesondere bei Zahlungsverzug, sind wir berechtigt, die Kaufsache zurückzunehmen. In der Zurücknahme der Kaufsache durch uns liegt ein Rücktritt vom Vertrag. Wir sind nach Rücknahme der Kaufsache zu deren Verwertung befugt, der Verwertungserlös ist auf die Verbindlichkeiten des Kunden – abzüglich angemessener Verwertungskosten – anzurechnen. Wir sind berechtigt, auf die zurückgenommenen Waren ohne Nachweis Abschläge bis zu 20% vom Rechnungsbetrag vorzunehmen, sofern der Kunde nicht nachweist, dass keine oder eine wesentlich geringere Wertminderung entstanden ist.

7.4. Der Kunde ist verpflichtet, die Kaufsache pfleglich zu behandeln; insbesondere ist er verpflichtet, diese auf eigene Kosten gegen Feuer-, Wasser- und Diebstahlschäden ausreichend zum Neuwert zu versichern. Sofern Wartungs- und Inspektionsarbeiten erforderlich sind, muss der Kunde diese auf eigene Kosten rechtzeitig durchführen. Der Kunde ist uns für jede Art der weitergehenden Wertminderung, die die gelieferte Ware bei ihm erleidet, ersatzpflichtig.

7.5. Der Kunde ist berechtigt, über die Eigentumsvorbehaltsware im ordnungsgemäßen Geschäftsverkehr zu verfügen, sofern nicht zwischen ihm und seinem Kunden hinsichtlich der Forderungen aus der Lieferung ein Abtretungsausschluss vereinbart ist.

7.6. Der Eigentumsvorbehalt erstreckt sich auch auf die durch Verarbeitung, Vermischung und Verbindung unserer Ware entstehenden Erzeugnisse zu deren vollen Wert, wobei wir als Hersteller gelten. Bleibt bei einer Verarbeitung, Vermischung oder Verbindung mit Waren Dritter deren Eigentumsrecht bestehen, so erwerben wir Miteigentum im Verhältnis der Rechnungswerte dieser verarbeiteten Waren.

7.7. Die aus dem Weiterverkauf entstehenden Forderungen gegen Dritte tritt der Kunde schon jetzt insgesamt bzw. in Höhe unseres etwaigen Miteigentumsanteils gemäß Ziff. 7.6. zur Sicherung an uns ab. Er ist ermächtigt, diese bis zum Widerruf oder zur Einstellung seiner Zahlungen an uns für unsere Rechte einzuziehen. Zur Abtretung dieser Forderungen ist der Kunde auch nicht zum Zwecke der Forderungseinziehung im Wege des Factoring befugt, es sei denn, es wird gleichzeitig die Verpflichtung des Factors begründet, die Gegenleistung in Höhe unseres Forderungsanteils solange unmittelbar an uns zu bewirken, als noch Forderungen unsererseits gegen den Kunden bestehen.

7.8. Der Kunde verpflichtet sich, die Eigentumsvorbehaltsware zur vollständigen Erfüllung unserer sämtlichen Forderungen weder mir Rechten Dritter zu belasten, noch einem Dritten zur Sicherung zu übereignen. Er verpflichtet sich, uns sofort zu benachrichtigen, wenn die Ware für Dritte gepfändet oder sonstige Rechte an ihr geltend gemacht werden. Der Kunde hat uns die zur Wahrung unserer Rechte erforderlichen Auskünfte zu erteilen und seine Unterlagen zu getreuen Händen zu überlassen. Sämtliche Interventionskosten trägt der Kunde.

7.9. Wir verpflichten uns, die uns zustehenden Sicherheiten auf Verlangen des Kunden insoweit freizugeben, als der realisierbare Wert unserer Sicherheiten die zu sichernden Forderungen um mehr als 10% übersteigt; die Auswahl der freizugebenden Sicherheiten obliegt uns.

## 8. Versendungsgefahr

8.1. Die Beförderung der Ware vom Lieferwerk bzw. ab unserem Lager zum Bestimmungsort des Kunden erfolgt auf dessen Rechnung und Gefahr. Dies gilt auch dann, wenn frachtfreie Lieferung vereinbart ist.

## 9. Mängelhaftung

9.1. Mängelansprüche des Kunden setzen voraus, dass dieser seinen nach § 377 HGB geschuldeten Untersuchungs- und Rügeobliegenheiten ordnungsgemäß nachgekommen ist. Offensichtliche Mängel können nur innerhalb einer Ausschlussfrist von 5 Werktagen ab Anlieferung gerügt werden. Sichtbare Transportschäden sind bei Erhalt der Ware gegenüber dem Auslieferer anzumelden.

9.2. Soweit ein Mangel der Kaufsache vorliegt, ist der Kunde nach seiner Wahl zur Nacherfüllung in Form einer Mangelbeseitigung oder zur Lieferung einer neuen mangelfreien Sache berechtigt. Für den Fall des Fehlschlagens der Nacherfüllung bleibt dem Kunden das Recht vorbehalten, nach seiner Wahl vom Vertrag zurückzutreten oder den Kaufpreis zu mindern.

9.3. Zeigt der Kunde uns einen Mangel an und übt er sein Wahlrecht bezüglich der Art der Nacherfüllung in dieser Anzeige nicht aus, sind wir berechtigt, dem Kunden eine angemessene Frist zur Ausübung seines Wahlrechts zu setzen und nach deren erfolglosem Ablauf die Nacherfüllung nach unserer Wahl vorzunehmen.

9.4. Mängelanzeigen und -rügen bedürfen zu ihrer Wirksamkeit der Textform.

9.5. Wir haften nach den gesetzlichen Bestimmungen, sofern der Kunde Schadenersatzansprüche geltend macht, die auf Vorsatz oder grober Fahrlässigkeit, einschließlich von Vorsatz oder grober Fahrlässigkeit unserer Vertreter oder Erfüllungsgehilfen beruhen. Soweit uns keine vorsätzliche Vertragsverletzung angelastet wird, ist die Schadenersatzhaftung auf den vorhersehbaren, typischerweise eintretenden Schaden begrenzt.

9.6. Wir haften nach den gesetzlichen Bestimmungen, sofern wir schuldhaft eine wesentliche Vertragspflicht verletzen; auch in diesem Fall ist aber die Schadenersatzhaftung auf den vorhersehbaren, typischerweise eintretenden Schaden begrenzt. Eine wesentliche Vertragspflicht liegt vor, wenn sich die Pflichtverletzung auf eine Pflicht bezieht, auf deren Erfüllung der Kunde vertraut hat und auch vertrauen durfte.

9.7. Ist der Kunde Unternehmer, verjährten Ansprüche des Kunden innerhalb eines Jahres ab dem gesetzlichen Verjährungsbeginn. Dies gilt nicht, wenn der Kunde eine Sache gekauft hat, die entsprechend ihrer üblichen Verwendungsweise für ein Bauwerk verwendet worden ist und dessen Mangelhaftigkeit verursacht hat.

9.8. Die Verjährungsfrist im Fall eines Lieferregresses nach den §§ 478, 479 BGB bleibt unberührt; sie beträgt fünf Jahre, gerechnet ab Ablieferung der mangelhaften Sache.

9.9. Die Haftung wegen schuldhafter Verletzung des Lebens, des Körpers oder der Gesundheit bleibt unberührt; dies gilt auch für die zwingende Haftung nach dem Produkthaftungsgesetz.

9.10. Soweit nicht vorstehend etwas Abweichendes geregelt, ist die Haftung ausgeschlossen.

9.11. Daten, Angaben, Abbildungen, Beschreibungen und Maße sind unverbindlich und dienen nur der Veranschaulichung. Für deren Richtigkeit übernehmen wir keine Gewähr, sie befreien den Kunden nicht von eigenen Prüfungen und Versuchen.

## 10. Gesamthaftung

10.1. Eine weitergehende Haftung auf Schadensersatz als in Ziff. 9 vorgesehen, ist – ohne Rücksicht auf die Rechtsnatur des geltend gemachten Anspruchs – ausgeschlossen. Dies gilt insbesondere für Schadensersatzansprüche aus Verschulden bei Vertragsabschluss, wegen sonstiger Pflichtverletzungen oder wegen deliktischer Ansprüche auf Ersatz von Sachschäden gemäß § 823 BGB.

10.2. Die Begrenzung nach Ziff. 10.1. gilt auch, soweit der Kunde anstelle eines Anspruchs auf Ersatz des Schadens, statt der Leistung Ersatz nutzloser Aufwendungen verlangt.

10.3. Soweit die Schadenersatzhaftung uns gegenüber ausgeschlossen oder eingeschränkt ist, gilt dies auch im Hinblick auf die persönliche Schadenersatzhaftung unserer Angestellten, Arbeitnehmer, Mitarbeiter, Vertreter und Erfüllungsgehilfen.

10.4. Im Falle von uns nicht zu vertretende Nebenpflichtverletzungen ist das Recht des Kunden vom Vertrag zurückzutreten, ausgeschlossen. Dies gilt nicht für Nebenpflichtverletzungen, die in der Lieferung neu hergestellter mangelfreier Sachen bestehen.

## 11. Erfüllungsort, Gerichtsstand, Rechtswahl

11.1. Erfüllungsort ist D-72336 Balingen und ausschließlicher Gerichtsstand ist das für D-72336 Balingen zuständige Gericht, sofern der Kunde Kaufmann, juristische Person des öffentlichen Rechts oder öffentlich rechtliches Sondervermögen ist. Wir sind jedoch berechtigt, den Kunden auch an seinem Wohnsitzgericht zu verklagen.

11.2. Im Übrigen ist der Gerichtsstand für Klagen gegen den Kunden das für 72336 Balingen zuständige Gericht, wenn der Kunde nach Abschluss des Vertrages seinen Wohnsitz oder gewöhnlichen Aufenthaltsort ins Ausland verlegt hat bzw. seinen Wohnsitz oder gewöhnlichen Aufenthaltsort im Zeitpunkt der Klageerhebung nicht bekannt ist. Dies gilt auch für Scheck- und Wechselklagen.

11.3. Es gilt ausschließlich das Recht der Bundesrepublik Deutschland unter Ausschluss des einheitlichen UN-Kaufrechts.



# LIEFER- UND VERSANDBEDINGUNGEN

## (Preisangaben sind Nettopreise)

Bei Sonderbestellungen von Artikeln, die wir nicht in unserem Sortiment führen, fallen generell Versandkosten an. Diese können Sie bei Ihrer Bestellung erfragen.

	Deutschland	Schweiz (Liechtenstein/ Samnaun auf Anfrage)	Angrenzende EU-Staaten (außer Tschechien)	Nicht angrenzende EU-Staaten, Nordirland*, Großbritannien* und andere Länder
Standard-Lieferung	<b>Paketlieferung</b> Bestellungen bis 16 Uhr, die per Paketdienst verschickt werden, übergeben wir in der Regel noch am selben Tag an unsere Logistikpartner (ausgenommen Sendungen in die Schweiz und nicht angrenzende EU-Staaten). Im Normalfall erhalten Sie diese bereits am nächsten Werktag, max. nach zwei bis drei Werktagen. <b>Frei ab 120 € (darunter 5,50 €)</b> <sup>4)</sup>	Frei ab 200 € (darunter 10 €)	Frei ab 200 € (darunter 10 €)	Versandkosten pro Paket/Gewicht
	 <b>Speditionslieferung</b> <b>innerhalb Deutschlands/angrenzende Staaten:</b> Bis zu 5 Werktage Lieferzeit für Lagerware ab Versandtag. <b>Frei ab 120 € (darunter 30 €)</b> <sup>1), 4)</sup>	Frei ab 5.000 € (darunter 120 €) <sup>2)</sup>	Frei ab 5.000 € (darunter 90 €) <sup>2)</sup>	Versandkosten pro Sendung/Gewicht
Next-Day-Lieferung	<b>Paketlieferung</b> Bestellung Montag-Freitag bis 16.00 Uhr (online bis 15.00 Uhr), Zustellung am Folgetag bis 18.00 Uhr: <b>9,50 € pro Sendung.</b>  Ausgenommen Samstag, Sonntag und Feiertage. Next Day Lieferung auf Inseln nicht möglich. Gefahrgut von Next Day Lieferungen ausgeschlossen.	Nicht möglich	Nicht möglich	Nicht möglich
	 <b>Speditionslieferung</b> Bestellung Montag-Freitag bis 11.00 Uhr, Zustellung am Folgetag bis 18.00 Uhr: <b>20 € pro Sendung.</b> <sup>3)</sup>  Ausgenommen Samstag, Sonntag und Feiertage. Next Day Lieferung auf Inseln nicht möglich. Gefahrgut von Next Day Lieferungen ausgeschlossen.			
Express-Lieferung	<b>Paketlieferung</b> Bestellung Montag-Donnerstag bis 16.00 Uhr (online bis 15.00 Uhr), Zustellung am Folgetag bis 10.00 Uhr: <b>19 € pro Sendung.</b>  Bestellung Montag-Donnerstag bis 16.00 Uhr (online bis 15.00 Uhr), Zustellung am Folgetag bis 12.00 Uhr: <b>15 € pro Sendung.</b>  Bestellung am Freitag bis 16.00 Uhr (online bis 15.00 Uhr), Zustellung am Samstag bis 12.00 Uhr: <b>45 € pro Sendung.</b>  Expresslieferung an Sonn- und Feiertagen nicht möglich. Expresslieferung auf Inseln nicht möglich. Gefahrgut von Expresslieferungen ausgeschlossen.	Nicht möglich	Nicht möglich	Nicht möglich
	 <b>Speditionslieferung</b> Bestellung Montag-Freitag bis 11.00 Uhr, Zustellung am Folgetag bis 10.00 Uhr oder 12.00 Uhr: <b>Auf Anfrage.</b> <sup>3)</sup>  Ausgenommen Samstag, Sonntag und Feiertage. Expresslieferung auf Inseln nicht möglich. Gefahrgut von Expresslieferungen ausgeschlossen.			
Grenze-bühren		Frei ab 800 € (darunter 19 €)		Zum Selbstkostenpreis
Rückholung	<b>Paketlieferung:</b> kostenfrei <sup>4)</sup>  <b>Speditionslieferung:</b> 40 € je Sendung <sup>4)</sup>	Zum Selbstkostenpreis – zu finden unter: <a href="http://www.weinmann-schanz.de/lieferung">www.weinmann-schanz.de/lieferung</a>		
Minder-mengen-zuschlag	5 € für Bestellungen unter 20 €	5 € für Bestellungen unter 20 €	5 € für Bestellungen unter 20 €	5 € für Bestellungen unter 20 €

Alle Angaben ohne Gewähr. Die aktuellen und gültigen Liefer- und Versandbedingungen finden Sie unter: [www.weinmann-schanz.de](http://www.weinmann-schanz.de)

- <sup>1)</sup> Für Photovoltaik + Zubehör, Erdspeicher und Speicher Typ: 2000, 2500, 3000, 4000, 5000 sowie Zehnder Schachthebeanlagen fallen grundsätzlich Frachtkosten an. Für die Warengruppen Wannen, Träger, Dampfduschen, Duschkabinen, Duschrückwände, Komplett duschen, Nischen Türen, Saunen, Wärmekabinen, Trennwände und Heizungswasser können Frachtkosten anfallen.  
<sup>2)</sup> Für Rohre mit 5-6 m Länge und Solaranlagen, Wärmepumpen, Speicher ab 50 Liter Inhalt, Photovoltaik + Zubehör, Erdspeicher, Zehnder Schachthebeanlagen, Wannen, Träger, Dampfduschen, Duschkabinen, Duschrückwände, Komplett duschen, Nischen Türen, Saunen, Wärmekabinen, Trennwände und Heizungswasser fallen grundsätzlich Frachtkosten an, die nach Gewicht und Zustellgebiet gesondert berechnet werden.  
<sup>3)</sup> Rohre ab 2,40 m Länge und Artikel ab einer Gesamthöhe von 2,20 m auf Anfrage  
<sup>4)</sup> Inselzuschlag: a) Paketlieferung: 12 € (unabhängig vom Auftragswert), b) Speditionslieferung: Kosten auf Anfrage (abhängig PLZ + Gewicht), c) Rückholung: Paketlieferung: 12 €, Speditionslieferung: Kosten auf Anfrage (abhängig PLZ + Gewicht)

\*Lieferung nach Großbritannien/Nordirland: Änderungen behalten wir uns vor.

**Rückgaberecht:** Alle Informationen zur Rückgabe finden Sie unter: [www.weinmann-schanz.de/service](http://www.weinmann-schanz.de/service)

**AGB:** Unsere Allgemeinen Geschäftsbedingungen finden Sie online unter: [www.weinmann-schanz.de](http://www.weinmann-schanz.de)

**Impressum:** WS Weinmann & Schanz GmbH | Rote Länder 4 | 72336 Balingen | Eintragung in das Handelsregister HRB 410349 | Registergericht: Amtsgericht Stuttgart Gerichtsstand und Erfüllungsort: D-72336 Balingen | Geschäftsführer: Egon Schanz, Nicole Schanz

**Bilder:** Eigenproduktion, shutterstock, istockphoto, Hersteller

# KONTAKT

WS Weinmann & Schanz GmbH | Rote Länder 4 | 72336 Balingen

Zu diesen Zeiten sind wir gerne für Sie da: **Mo. - Fr. 07.30 - 18.00 Uhr**

## Deutschland:

Telefon: 0 74 33. 98 92 12

Telefax: 0 74 33. 98 92 92

E-Mail: [verkauf@weinmann-schanz.de](mailto:verkauf@weinmann-schanz.de)

Online-Shop: [www.weinmann-schanz.de](http://www.weinmann-schanz.de)

## International:

Telefon: +49 74 33. 98 92 10

Telefax: +49 74 33. 98 92 30

E-Mail: [verkauf-international@weinmann-schanz.de](mailto:verkauf-international@weinmann-schanz.de)

Online-Shop: [www.weinmann-schanz.de](http://www.weinmann-schanz.de)

App: WS Weinmann & Schanz GmbH

**JETZT INSTALLIEREN:**

