

BADACCESS

MIT LIEBE

Egal ob kleines Gäste-WC oder großes Familien-Badezimmer, für Accessoires ist immer genügend Platz.

So bringen Sie auf raffinierte Weise Ordnung in Ihr Badezimmer und unterstreichen Ihren Stil.

Verleihen Sie Ihrem Bad den letzten Schliff. Unabhängig davon, welche Stilrichtung Sie bevorzugen – die unterschiedlichen Materialien, Formen und Oberflächen fügen sich fließend in Ihr Gesamtkonzept ein. Dadurch werden die qualitativ hochwertigen Badaccessoires zu unverzichtbaren kleinen Helfern, die einen echten Mehrwert bieten.

Gut kombiniert

Hier finden Sie eine Vielzahl von Badaccessoires-Serien, deren Variationen sich im Detail zeigen und die sich harmonisch mit unseren verschiedenen Badkeramik- und Armatur-Kollektionen verbinden.

OIRES

ZUM DETAIL

SERIEN



280 » 281

RUMBA
Messing verchromt



282 » 285

ELDRID
Messing verchromt /
Schwarz pulverbeschichtet

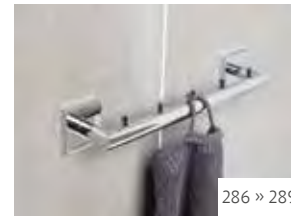

286 » 289

ELEAN
Messing verchromt



290 » 293

EIGHT
Messing verchromt

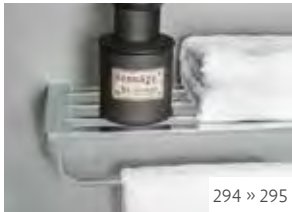

294 » 295

ERICO
Zink verchromt



296 » 297

EIVOR
Zink verchromt



298 » 299

ERINA
Edelstahl poliert



300 » 301

ERONITA
Edelstahl gebürstet



302 » 303

ERVA
Edelstahl gebürstet

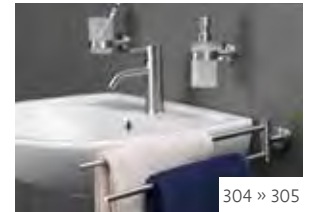

304 » 305

AXIAL
Edelstahl matt

DUSCHKÖRBE



306

ELENIS
Messing verchromt



307

EBLINO
Messing verchromt



308

8000
Messing verchromt



309

IRIS²
Zink verchromt



310

DIVA
Zink verchromt



311

ERLENA
Edelstahl | ABS-Kunststoff

SORTIERBOXEN



312

Acrylglas



313 » 319

Edelstahl



320

Messing / Kunststoff

DUSCHVORHÄNGE



321

100% Polyester

DESIGN-DUSCHROLLO

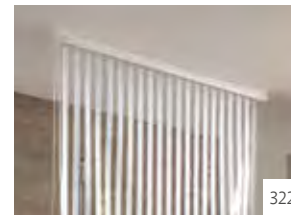

322

100% Vinyl

SONSTIGES



323

BADACCESSOIRES **RUMBA** Messing verchromt



Abbildung zeigt Seifenspender (Bestell-Nr. 93 954 95), Becher (Bestell-Nr. 93 954 94), Haken (Bestell-Nr. 93 954 86) und Handtuchring (Bestell-Nr. 93 954 85)

1| BECHER

- Material Becher: Glas
- Oberfläche Becher: Satiniert
- Wandhängend
- Maße (B x H x T): 67 x 95 x 100 mm
- **Montage: Schrauben (inkl.)**

Bestell-Nr.	€/Stück
93 954 94	19,14

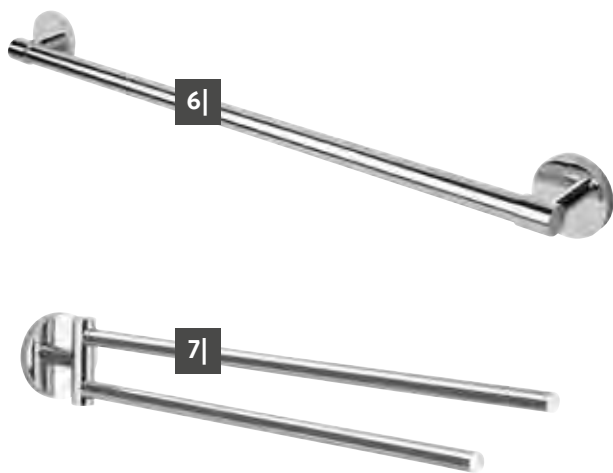
2| SEIFENSPENDER

- Material
 - Behälter: Glas
 - Pumpkopf: ABS Kunststoff
- Oberfläche:
 - Behälter: Satiniert
 - Pumpkopf: Verchromt
- Füllinhalt: 100 ml
- Wandhängend
- Maße (B x H x T): 67 x 170 x 100 mm
- **Montage: Schrauben (inkl.)**

Bestell-Nr.	€/Stück
93 954 95	34,23

3| SEIFENSCHALE

- Material Schale: Glas
- Oberfläche Schale: Satiniert
- Wandhängend
- Maße (B x H x T): 135 x 58 x 110 mm
- **Montage: Schrauben (inkl.)**

Bestell-Nr.	€/Stück
93 954 93	19,14

4| HAKEN

- Wandhängend
- Maße (B x H x T): 60 x 60 x 25 mm
- **Montage: Schrauben (inkl.)**

Bestell-Nr.	€/Stück
93 954 86	10,56

5| HANDTUCHRING

- Wandhängend
- Maße (B x H x T): 225 x 190 x 45 mm
- **Montage: Schrauben (inkl.)**

Bestell-Nr.	€/Stück
93 954 85	25,61

6| HANDTUCHHALTER

- Wandhängend
- Maße (B x H x T): 635 x 60 x 80 mm
- **Montage: Schrauben (inkl.)**

Bestell-Nr.	€/Stück
93 954 91	40,67

7| HANDTUCHHALTER

- zweiarmig
- Handtucharme: Schwenkbar
- Wandhängend
- Maße (B x H x T): 60 x 60 x 445 mm
- **Montage: Schrauben (inkl.)**

Bestell-Nr.	€/Stück
93 954 90	30,61



Abbildung zeigt Papierrollenhalter (Bestell-Nr. 93 954 87), Reserve-Papierrollenhalter (Bestell-Nr. 93 954 89) und WC-Bürstengarnitur (Bestell-Nr. 93 954 92)

8| PAPIERROLLENHALTER

- Wandhängend
- Maße (B x H x T): 140 x 115 x 43 mm
- **Montage: Schrauben (inkl.)**

Bestell-Nr.	€/Stück
93 954 87	21,31

9| PAPIERROLLENHALTER

mit Deckel

- Wandhängend
- Maße (B x H x T): 140 x 135 x 40 mm
- **Montage: Schrauben (inkl.)**

Bestell-Nr.	€/Stück
93 954 88	29,93

10| RESERVE- PAPIERROLLENHALTER

- Wandhängend
- Für eine Rolle
- Maße (B x H x T): 60 x 160 x 80 mm
- **Montage: Schrauben (inkl.)**

Bestell-Nr.	€/Stück
93 954 89	32,07

11| WC-BÜRSTENGARNITUR

- Material Tropfschale: Glas
- Oberfläche Tropfschale: Satiniert
- Bürstenkopf ø: 72 mm, weiß, austauschbar
- Wandhängend
- Maße (B x H x T): 115 x 370 x 130 mm
- **Montage: Schrauben (inkl.)**

Bestell-Nr.	€/Stück
93 954 92	34,23



11|

8|

9|

10|

BADACCESSOIRES **ELDRID** Messing verchromt / schwarz pulverbeschichtet



1|



2|



3|



4|

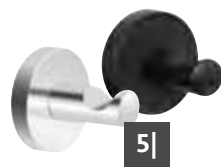

5|



6|



Abb. zeigt Doppelbecher (Bestell-Nr. 93 135 67) und Seifenspender (Bestell-Nr. 93 135 69)

1| BECHER

- Material Becher: Glas
- Oberfläche Becher: Satiniert
- Wandhängend
- Maße (B x H x T): 67 x 113 x 105 mm
- **Montage: Schrauben (inkl.) oder Kleben**
(separat erhältlich: Bestell-Nr. 93 136 67)

Oberfläche Wandhalter	Bestell-Nr.	€/Stück
verchromt	93 135 66	24,57
schwarz pulverbeschichtet	93 162 70	33,29

2| DOPPELBECHER

- Material Becher: Glas
- Oberfläche Becher: Satiniert
- Wandhängend
- Maße (B x H x T): 172 x 113 x 81 mm
- **Montage: Schrauben (inkl.) oder Kleben**
(separat erhältlich: Bestell-Nr. 93 136 67)

Oberfläche Wandhalter	Bestell-Nr.	€/Stück
verchromt	93 135 67	49,11

3| SEIFENSPENDER

- Material Behälter: Glas
- Oberfläche Behälter: Satiniert
- Füllinhalt: 200 ml
- Wandhängend
- Maße (B x H x T): 66 x 175 x 120 mm
- **Montage: Schrauben (inkl.) oder Kleben** (separat erhältlich: Bestell-Nr. 93 136 67)

Oberfläche Wandhalter/Pumpenkopf	Bestell-Nr.	€/Stück
verchromt	93 135 69	32,17
schwarz pulverbeschichtet	93 162 69	43,57

4| SEIFENSCHALE

- Material Schale: Glas
- Oberfläche Schale: Satiniert
- Wandhängend
- Maße (B x H x T): 116 x 73 x 129 mm
- **Montage: Schrauben (inkl.) oder Kleben**
(separat erhältlich: Bestell-Nr. 93 136 67)

Oberfläche Wandhalter	Bestell-Nr.	€/Stück
verchromt	93 135 68	26,74

5| HAKEN

- Wandhängend
- Maße (B x H x T): 50 x 50 x 54 mm
- **Montage: Schrauben (inkl.) oder Kleben**
(separat erhältlich: Bestell-Nr. 93 136 67)

Oberfläche	Bestell-Nr.	€/Stück
verchromt	93 135 74	12,41
schwarz pulverbeschichtet	93 162 68	16,80

6| DOPPELHAKEN

- Wandhängend
- Maße (B x H x T): 91 x 50 x 60 mm
- **Montage: Schrauben (inkl.) oder Kleben**
(separat erhältlich: Bestell-Nr. 93 136 67)

Oberfläche	Bestell-Nr.	€/Stück
verchromt	93 135 75	16,87

ZUBEHÖR

- **Powerkleber**
- Rückstandslos entfernbar
- Inhalt: 10 ml, für 2 Wandadapter



Bestell-Nr.	€/Stück
93 136 67	2,86

7| HAKENLEISTE

- 5-fach
- Wandhängend
- 5 Haken
- Maße (B x H x T): 295 x 50 x 53 mm
- **Montage: Schrauben (inkl.) oder Kleben (separat erhältlich: Bestell-Nr. 93 136 67)**

Oberfläche	Bestell-Nr.	€/Stück
verchromt	93 135 76	34,93

8| HANDTUCHRING

- Wandhängend
- Maße (B x H x T): 192 x 212 x 54 mm
- **Montage: Schrauben (inkl.) oder Kleben (separat erhältlich: Bestell-Nr. 93 136 67)**

Oberfläche	Bestell-Nr.	€/Stück
verchromt	93 135 73	20,97
schwarz pulverbeschichtet	93 162 73	28,40

9| HANDTUCHSTANGE

- einarmig, starr
- Wandhängend
- Maße (B x H x T): 50 x 50 x 405 mm
- **Montage: Schrauben (inkl.)**

Oberfläche	Bestell-Nr.	€/Stück
verchromt	93 135 71	24,37
schwarz pulverbeschichtet	93 162 71	32,99

10| HANDTUCHSTANGE

- zweiarmig, beweglich
- 2 Handtucharme: Beweglich
- Wandhängend
- Maße (B x H x T): 50 x 70 x 460 mm
- **Montage: Schrauben (inkl.)**

Oberfläche	Bestell-Nr.	€/Stück
verchromt	93 135 72	39,99
schwarz pulverbeschichtet	93 162 72	56,86

11| HANDTUCHHALTER

- 1-fach, eckig
- Wandhängend
- Maße (H x T): 50 x 75 mm
- **Montage: Schrauben (inkl.) oder Kleben (separat erhältlich: Bestell-Nr. 93 136 67)**

Oberfläche	Breite [mm]	Bestell-Nr.	€/Stück
verchromt	350	93 135 81	32,59
verchromt	500	93 135 82	36,31
verchromt	650	93 135 83	37,81
verchromt	845	93 135 84	51,60

12| HANDTUCHHALTER

- 1-fach, rund
- Wandhängend
- Maße (H x T): 50 x 75 mm
- **Montage: Schrauben (inkl.) oder Kleben (separat erhältlich: Bestell-Nr. 93 136 67)**

Oberfläche	Breite [mm]	Bestell-Nr.	€/Stück
verchromt	350	93 135 85	31,59
verchromt	500	93 135 86	33,69
verchromt	650	93 135 87	37,91
verchromt	850	93 135 88	50,53

13| HANDTUCHHALTER

- Wandhängend
- Maße (H x T): 50 x 75 mm
- **Montage: Schrauben (inkl.) oder Kleben (separat erhältlich: Bestell-Nr. 93 136 67)**

Oberfläche	Breite [mm]	Bestell-Nr.	€/Stück
schwarz pulverbeschichtet	650	93 162 74	53,79
schwarz pulverbeschichtet	845	93 162 75	71,73

14| HANDTUCHHALTER

- 2-fach, eckig
- Wandhängend
- Maße (B x H x T): 650 x 50 x 130 mm
- **Montage: Schrauben (inkl.) oder Kleben (separat erhältlich: Bestell-Nr. 93 136 67)**

Oberfläche	Bestell-Nr.	€/Stück
verchromt	93 135 89	46,33

ZUBEHÖR

- Powerkleber**
- Rückstandslos entfernbar
- Inhalt: 10 ml, für 2 Wandadapter

Bestell-Nr.	€/Stück
93 136 67	2,86



7|



8|



9|



11|



12|



13|



14|

14|

BADACCESSOIRES **ELDRID** Messing verchromt



Abbildung zeigt Papierrollenhalter mit Deckel (Bestell-Nr. 93 135 97) und WC-Bürstengarnitur (Bestell-Nr. 93 136 01)

15| HANDTUCHHALTER

2-fach, rund

- Wandhängend
- Maße (B x H x T): 650 x 50 x 127 mm
- **Montage: Schrauben (inkl.) oder Kleben (separat erhältlich: Bestell-Nr. 93 136 67)**

Oberfläche	Bestell-Nr.	€/Stück
verchromt	93 135 90	46,33

16| HANDTUCHABLAGE

4-fach, mit Handtuchstange

- Wandhängend
- Maße (B x H x T): 644 x 159 x 230 mm
- **Montage: Schrauben (inkl.) oder Kleben (separat erhältlich: Bestell-Nr. 93 136 67)**

Oberfläche	Bestell-Nr.	€/Stück
verchromt	93 135 91	92,64

17| PAPIERROLLENHALTER

mit Deckel

- Wandhängend
- Reversibel (beidseitig montierbar)
- Maße (B x H x T): 148 x 60 x 118 mm
- **Montage: Schrauben (inkl.) oder Kleben (separat erhältlich: Bestell-Nr. 93 136 67)**

Oberfläche	Bestell-Nr.	€/Stück
verchromt	93 135 97	27,37
schwarz pulverbeschichtet	93 162 76	40,77

18| PAPIERROLLENHALTER

eckig

- Wandhängend
- Maße (B x H x T): 160 x 50 x 78 mm
- **Montage: Schrauben (inkl.) oder Kleben (separat erhältlich: Bestell-Nr. 93 136 67)**

Ausführung	Oberfläche	Bestell-Nr.	€/Stück
links	verchromt	93 135 93	16,84
rechts	verchromt	93 135 94	16,84
rechts	schwarz pulverbeschichtet	93 162 77	25,07

19| PAPIERROLLENHALTER

rund

- Wandhängend
- Maße (B x H x T): 179 x 50 x 83 mm
- **Montage: Schrauben (inkl.) oder Kleben (separat erhältlich: Bestell-Nr. 93 136 67)**

Ausführung	Oberfläche	Bestell-Nr.	€/Stück
links	verchromt	93 135 95	16,84
rechts	verchromt	93 135 96	16,84

20| RESERVE-PAPIERROLLENHALTER

- Material: Messing
- Wandhängend senkrecht
- Für eine Rolle
- Maße (B x H x T): 55 x 159 x 93 mm
- **Montage: Schrauben (inkl.) oder Kleben (separat erhältlich: Bestell-Nr. 93 136 67)**

Oberfläche	Bestell-Nr.	€/Stück
verchromt	93 135 98	18,96
schwarz pulverbeschichtet	93 162 79	28,23



Abbildung zeigt Ablage (Bestell-Nr. 93 135 77)

20| RESERVE- PAPIERROLLENHALTER

rund, senkrecht

- Wandhängend senkrecht
- Für eine Rolle
- Maße (B x H x T): 60 x 196 x 95 mm
- **Montage: Schrauben (inkl.) oder Kleben**
(separat erhältlich: Bestell-Nr. 93 136 67)

Oberfläche	Bestell-Nr.	€/Stück
verchromt	93 135 99	24,39

21| RESERVE- PAPIERROLLENHALTER

waagrecht

- Wandhängend waagrecht
- Für eine Rolle
- Maße (B x H x T): 50 x 50 x 131 mm
- **Montage: Schrauben (inkl.) oder Kleben**
(separat erhältlich: Bestell-Nr. 93 136 67)

Oberfläche	Bestell-Nr.	€/Stück
verchromt	93 136 00	16,71

22| WC-BÜRSTENGARNITUR

mit Deckel

- Material Einsatz: Kunststoff
- Einsatz entnehmbar
- Wandhängend
- Bürste mit integriertem Deckel
- Bürstenkopf: Schwarz, austauschbar
- Maße (B x H x T): 95 x 395 x 132 mm
- **Montage: Schrauben (inkl.) oder Kleben**
(separat erhältlich: Bestell-Nr. 93 136 67)

Oberfläche	Bestell-Nr.	€/Stück
verchromt	93 136 02	78,43

23| WC-BÜRSTENGARNITUR

- Material:
 - Tropfschale: Glas
 - Griff: Edelstahl
- Oberfläche:
 - Tropfschale: Satiniert
- Wandhängend
- Bürstenkopf: Schwarz, austauschbar
- Maße (B x H x T): 94 x 380 x 132 mm
- **Montage: Schrauben (inkl.) oder Kleben**
(separat erhältlich: Bestell-Nr. 93 136 67)

Oberfläche Wandhalter	Bestell-Nr.	€/Stück
verchromt	93 136 01	34,60
schwarz pulverbeschichtet	93 162 78	46,84

24| FÖNHALTER

- Material Einsätze: Kunststoff
- 2 Einsätze: ø 70/80 mm
- Wandhängend
- Maße (B x H x T): 94 x 50 x 128 mm
- **Montage: Schrauben (inkl.) oder Kleben**
(separat erhältlich: Bestell-Nr. 93 136 67)

Oberfläche Wandhalter	Bestell-Nr.	€/Stück
verchromt	93 135 70	26,34

25| WANNENGRIF

- Wandhängend
- Belastbar: bis 120 kg
- ø Griff: 25 mm
- Maße (B x H x T): 343 x 50 x 98 mm
- **Montage: Schrauben (inkl.)**

Oberfläche	Bestell-Nr.	€/Stück
verchromt	93 135 79	29,49
schwarz matt	93 162 80	43,91

26| WANNENGRIF

mit Seifenablage, abgewinkelt

- Wandhängend
- Reversibel (beidseitig montierbar)
- Belastbar: bis 120 kg
- ø Griff: 25 mm
- Maße (B x H x T): 415 x 225 x 128 mm
- **Montage: Schrauben (inkl.)**

Oberfläche	Bestell-Nr.	€/Stück
verchromt	93 135 80	48,43

28| ABLAGE

- Material Ablage: Glas
- Oberfläche Ablage: Satiniert
- Glasstärke: 6 mm
- Wandhängend
- Maße (B x H x T): 600 x 50 x 151 mm
- **Montage: Schrauben (inkl.) oder Kleben**
(separat erhältlich: Bestell-Nr. 93 136 67)

Oberfläche	Bestell-Nr.	€/Stück
verchromt	93 135 77	38,81

ZUBEHÖR

Powerkleber

- Rückstandslos entfernbar
- Inhalt: 10 ml, für 2 Wandadapter

Bestell-Nr.	€/Stück
93 136 67	2,86



Sichtblende für Klebepunkt, rund

- Material: Edelstahl
- Maße (ø x T): 50 x 1 mm
- Selbstklebend
- Zum Abdecken von Klebepunkten bei Montage an Glaswänden

Bestell-Nr.	€/Stück
93 136 15	1,06



BADACCESSOIRES **ELEAN** Messing verchromt



1| BECHER

- Material Becher: Glas
- Oberfläche Becher: Satiniert
- Wandhängend
- Maße (B x H x T): 66 x 109 x 107 mm
- **Montage: Schrauben (inkl.) oder Kleben**
(separat erhältlich: Bestell-Nr. 93 136 67)

Bestell-Nr.	€/Stück
93 136 16	23,16

2| SEIFENSPENDER

- Material Behälter: Glas
- Oberfläche Behälter: Satiniert
- Füllinhalt: 200 ml
- Wandhängend
- Maße (B x H x T): 66 x 175 x 120 mm
- **Montage: Schrauben (inkl.) oder Kleben**
(separat erhältlich: Bestell-Nr. 93 136 67)

Bestell-Nr.	€/Stück
93 136 18	32,90

3| SEIFENSCHALE

- Material Schale: Glas
- Oberfläche Schale: Satiniert
- Wandhängend
- Maße (B x H x T): 116 x 70 x 129 mm
- **Montage: Schrauben (inkl.) oder Kleben**
(separat erhältlich: Bestell-Nr. 93 136 67)

Bestell-Nr.	€/Stück
93 136 17	27,47

4| HANDTUCHRING

- Wandhängend
- Maße (B x H x T): 180 x 193 x 54 mm
- **Montage: Schrauben (inkl.) oder Kleben**
(separat erhältlich: Bestell-Nr. 93 136 67)

Bestell-Nr.	€/Stück
93 136 22	21,69

5| HAKEN

- Wandhängend
- Maße (B x H x T): 44 x 44 x 54 mm
- **Montage: Schrauben (inkl.) oder Kleben**
(separat erhältlich: Bestell-Nr. 93 136 67)

Bestell-Nr.	€/Stück
93 136 23	12,70

6| DOPPELHAKEN

- Wandhängend
- Maße (B x H x T): 91 x 44 x 60 mm
- **Montage: Schrauben (inkl.) oder Kleben**
(separat erhältlich: Bestell-Nr. 93 136 67)

Bestell-Nr.	€/Stück
93 136 24	16,87



Abbildung zeigt Hakenleiste Elean, 5-fach (Bestell-Nr. 93 136 25)

7| HAKENLEISTE

- 5-fach
- Wandhängend
- Maße (B x H x T): 285 x 44 x 54 mm
- 5 Haken
- **Montage: Schrauben (inkl.) oder Kleben**
(separat erhältlich: Bestell-Nr. 93 136 67)

Bestell-Nr.	€/Stück
93 136 25	36,14

ZUBEHÖR

- Powerkleber**
- Rückstandslos entfernbar
- Inhalt: 10 ml, für 2 Wandadapter

Bestell-Nr.	€/Stück
93 136 67	2,86



8| HANDTUCHHALTER

einarmig

- Wandhängend
- Maße (B x H x T): 44 x 44 x 405 mm
- **Montage: Schrauben (inkl.)**

Bestell-Nr.	€/Stück
93 136 20	25,09

9| HANDTUCHHALTER

zweiarmig

- 2 Handtucharme: Beweglich
- Wandhängend
- Maße (B x H x T): 44 x 70 x 460 mm
- **Montage: Schrauben (inkl.)**

Bestell-Nr.	€/Stück
93 136 21	41,49

10| HANDTUCHHALTER

1-fach

- Wandhängend
- Maße (H x T): 44 x 75 mm
- **Montage: Schrauben (inkl.) oder Kleben**
(separat erhältlich: Bestell-Nr. 93 136 67)

Breite [mm]	Bestell-Nr.	€/Stück
350	93 136 29	35,49
645	93 136 30	38,47

11| HANDTUCHHALTER

2-fach

- Wandhängend
- Maße (B x H x T): 645 x 44 x 130 mm
- **Montage: Schrauben (inkl.) oder Kleben**
(separat erhältlich: Bestell-Nr. 93 136 67)

Bestell-Nr.	€/Stück
93 136 32	53,40

12| HANDTUCHHALTER

4-fach, mit Handtuchstange

- Wandhängend
- Maße (B x H x T): 637 x 154 x 230 mm
- **Montage: Schrauben (inkl.) oder Kleben**
(separat erhältlich: Bestell-Nr. 93 136 67)

Bestell-Nr.	€/Stück
93 136 33	92,64

13| HANDTUCHHALTER

4-fach, mit Handtuchstange

- Wandhängend
- Maße (B x H x T): 637 x 150 x 230 mm
- **Montage: Schrauben (inkl.) oder Kleben**
(separat erhältlich: Bestell-Nr. 93 136 67)

Bestell-Nr.	€/Stück
93 136 34	92,64



Abbildung zeigt Handtuchhalter, 4-fach, mit Handtuchstange (Bestell-Nr. 93 136 34)

BADACCESSOIRES **ELEAN** Messing verchromt



14|

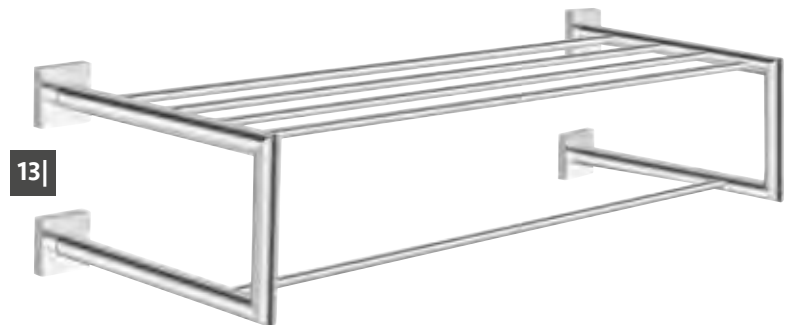

15|



16|



17|



18|

14| PAPIERROLLENHALTER

mit Deckel

- Wandhängend
- Reversibel (beidseitig montierbar)
- Maße (B x H x T): 150 x 128 x 60 mm
- **Montage: Schrauben (inkl.) oder Kleben**
(separat erhältlich: Bestell-Nr. 93 136 67)

Bestell-Nr.	€/Stück
93 136 36	32,06

15| PAPIERROLLENHALTER

rechts

- Wandhängend
- Maße (B x H x T): 157 x 44 x 78 mm
- **Montage: Schrauben (inkl.) oder Kleben**
(separat erhältlich: Bestell-Nr. 93 136 67)

Bestell-Nr.	€/Stück
93 136 35	20,29

16| RESERVE-PAPIERROLLENHALTER

senkrecht

- Wandhängend
- Für eine Rolle
- Maße (B x H x T): 55 x 156 x 93 mm
- **Montage: Schrauben (inkl.) oder Kleben**
(separat erhältlich: Bestell-Nr. 93 136 67)

Bestell-Nr.	€/Stück
93 136 37	24,70

17| WC-BÜRSTENGARNITUR

- Material:
 - Tropfschale: Glas
 - Griff: Edelstahl
- Oberfläche:
 - Tropfschale: Satiniert
- Wandhängend
- Bürstenkopf schwarz, austauschbar
- Maße (B x H x T): 94 x 380 x 132 mm
- **Montage: Schrauben (inkl.) oder Kleben**
(separat erhältlich: Bestell-Nr. 93 136 67)

Bestell-Nr.	€/Stück
93 136 38	37,79

18| WC-BÜRSTENGARNITUR

mit Deckel

- Material Einsatz: Kunststoff
- Einsatz entnehmbar
- Wandhängend
- Bürste mit integriertem Deckel
- Bürstenkopf: schwarz, austauschbar
- Maße (B x H x T): 95 x 395 x 132 mm
- **Montage: Schrauben (inkl.) oder Kleben**
(separat erhältlich: Bestell-Nr. 93 136 67)

Bestell-Nr.	€/Stück
93 136 39	67,39



Abbildung zeigt Papierrollenhalter, rechts (Bestell-Nr. 93 136 35) und WC-Bürstengarnitur mit Deckel (Bestell-Nr. 93 136 39)

19| FÖNHALTER

- Material Einsätze: Kunststoff
- 2 Einsätze ø: 70/80 mm
- Wandhängend
- Maße (B x H x T): 94 x 44 x 128 mm
- **Montage: Schrauben (inkl.) oder Kleben**
(separat erhältlich: Bestell-Nr. 93 136 67)

Bestell-Nr.	€/Stück
93 136 19	25,71

20| WANNENGRIFF

- Wandhängend
- Belastbar: bis 120 kg
- ø Griff: 25 mm
- Maße (B x H x T): 351 x 52 x 98 mm
- **Montage: Schrauben (inkl.)**

Bestell-Nr.	€/Stück
93 136 27	35,59

21| WANNENGRIFF

mit Seifenablage, abgewinkelt

- Wandhängend
- Reversibel (beidseitig montierbar)
- Belastbar: bis 120 kg
- ø Griff: 25 mm
- Maße (B x H x T): 420 x 235 x 125 mm
- **Montage: Schrauben (inkl.)**

Bestell-Nr.	€/Stück
93 136 28	54,81

22| ABLAGE

- Material Ablage: Glas
- Oberfläche Ablage: Satiniert
- Glasstärke: 6 mm
- Wandhängend
- Maße (B x H x T): 600 x 44 x 151 mm
- **Montage: Schrauben (inkl.) oder Kleben**
(separat erhältlich: Bestell-Nr. 93 136 67)

Bestell-Nr.	€/Stück
93 136 26	39,51

ZUBEHÖR

Powerkleber

- Rückstandslos entfernbar
- Inhalt: 10 ml, für 2 Wandadapter



Bestell-Nr.	€/Stück
93 136 67	2,86

Sichtblende für Klebepunkt, eckig

- Material: Edelstahl
- Maße (B x H x T): 44 x 44 x 1 mm
- Selbstklebend
- Zum Abdecken von Klebepunkten bei Montage an Glaswänden



Bestell-Nr.	€/Stück
93 136 40	1,00



Abbildung zeigt Wannengriff mit Seifenablage, abgewinkelt (Bestell-Nr. 93 136 28)

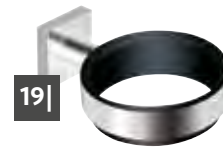

19|



20|

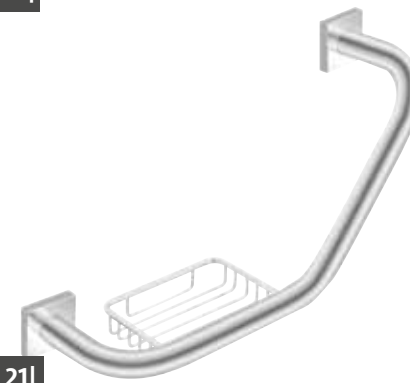

21|



22|

BADACCESSOIRES **EIGHT** Messing verchromt



Bestell-Nr. 93 920 18



Bestell-Nr. 93 920 21



3|



4|



5|



6|

Bestell-Nr. 93 920 16



7|



8|



9|



Abbildung zeigt Seifenschale (Bestell-Nr. 93 920 16) und Handtuchhalter, zweiarmig (Bestell-Nr. 93 920 06)

1| BECHER

- Material Becher: Glas
- Oberfläche Becher: Klar oder satiniert
- Wandhängend
- Maße (B x H x T): 65 x 100 x 80 mm
- Montage: Schrauben (inkl.)

Becher	Bestell-Nr.	€/Stück
Glas klar	93 920 18	24,17
Glas satiniert	93 920 19	24,17

2| DOPPELBECHER

- Material Becher: Glas
- Oberfläche Becher: Klar oder satiniert
- Wandhängend
- Maße (B x H x T): 165 x 100 x 80 mm
- Montage: Schrauben (inkl.)

Becher	Bestell-Nr.	€/Stück
Glas klar	93 920 20	34,61
Glas satiniert	93 920 21	35,71

3| SEIFENSPENDER

100

- Material Behälter: Glas
- Oberfläche Behälter: Satiniert
- Wandhängend
- Füllinhalt: 100 ml
- Maße (B x H x T): 70 x 145 x 125 mm
- Montage: Schrauben (inkl.)

Bestell-Nr.	€/Stück
93 920 22	43,14

4| SEIFENSPENDER

150

- Material Behälter: Glas
- Oberfläche Behälter: Satiniert
- Wandhängend
- Füllinhalt: 150 ml
- Maße (B x H x T): 65 x 150 x 125 mm
- Montage: Schrauben (inkl.)

Bestell-Nr.	€/Stück
93 920 23	39,84

5| SEIFENSPENDER

150 Metall

- Material Behälter: Metall
- Wandhängend
- Füllinhalt: 150 ml
- Maße (B x H x T): 55 x 170 x 80 mm
- Montage: Schrauben (inkl.)

Bestell-Nr.	€/Stück
93 920 24	63,31

6| SEIFENSCHALE

- Material Schale: Glas
- Oberfläche Schale: Klar oder satiniert
- Wandhängend
- Maße (B x H x T): 110 x 55 x 140 mm
- Montage: Schrauben (inkl.)

Seifenschale	Bestell-Nr.	€/Stück
Glas klar	93 920 16	24,17
Glas satiniert	93 920 17	24,17

7| HAKEN

45° Winkel

- Wandhängend
- Maße (ø): 55 mm
- Montage: Schrauben (inkl.)

Bestell-Nr.	€/Stück
93 920 26	12,64

8| HAKEN

- Wandhängend
- Maße (ø): 55 mm
- Montage: Schrauben (inkl.)

Bestell-Nr.	€/Stück
93 920 25	17,07

9| DOPPELHAKEN

- Wandhängend
- Maße (ø x B): 55 x 90 mm
- Montage: Schrauben (inkl.)

Bestell-Nr.	€/Stück
93 920 27	18,26

10| HAKENLEISTE

- 4-fach
- Wandhängend
- 4 Haken
- Maße (B x H x T): 340 x 27 x 40 mm
- **Montage: Schrauben (inkl.)**

Bestell-Nr.	€/Stück
93 991 22	44,04

11| HANDTUCHRING

- Wandhängend
- Maße (ø x H): 170 x 200 mm
- **Montage: Schrauben (inkl.)**

Bestell-Nr.	€/Stück
93 920 08	29,20



12| HANDTUCHHALTER

- einarmig
- Wandhängend
- Maße (ø x T): 14 x 430 mm
- **Montage: Schrauben (inkl.)**

Bestell-Nr.	€/Stück
93 920 07	28,99

13| HANDTUCHHALTER

- zweiarmig
- Wandhängend
- Handtucharme: Beweglich
- Maße (B x H x T): 55 x 60 x 440 mm
- **Montage: Schrauben (inkl.)**

Bestell-Nr.	€/Stück
93 920 06	34,61



14| HANDTUCHHALTER

- 1-fach, rund
- Wandhängend
- Maße (H x T): 53 x 83 mm
- ø Rohr: 25 mm
- **Montage: Schrauben (inkl.)**

Breite [mm]	Bestell-Nr.	€/Stück
600	93 991 19	46,96
800	93 991 20	57,29
1000	93 991 21	72,63

15| HANDTUCHHALTER

- 1-fach
- Wandhängend
- Maße (H x T): 55 x 70 mm
- **Montage: Schrauben (inkl.)**

Breite [mm]	Bestell-Nr.	€/Stück
300	93 920 13	36,40
600	93 920 14	40,13
800	93 920 15	48,86



16| HANDTUCHHALTER

- 2-fach
- Wandhängend
- Maße (B x H x T): 600 x 55 x 128 mm
- **Montage: Schrauben (inkl.)**

Bestell-Nr.	€/Stück
93 991 17	64,90

17| BADETUCHHALTER

- 3-fach
- Wandhängend
- Maße (B x H x T): 600 x 55 x 204 mm
- **Montage: Schrauben (inkl.)**

Bestell-Nr.	€/Stück
93 991 18	84,47



Abbildung zeigt Seifenschale (Bestell-Nr. 93 920 16) Becher (Bestell-Nr. 93 920 18) und Handtuchhalter, zweiarmig (Bestell-Nr. 93 920 06)

BADACCESSOIRES **EIGHT** Messing verchromt



18|

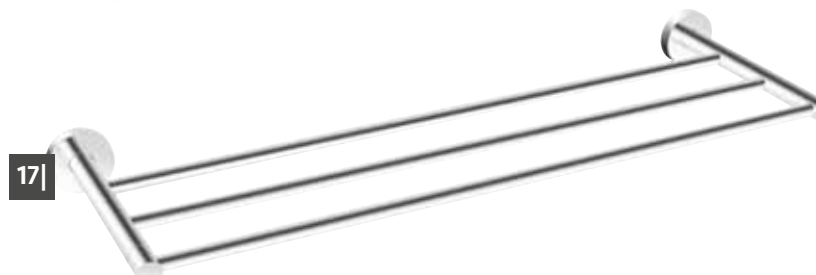

19|



20|



21|



22|

18| PAPIERROLLENHALTER mit Deckel

- Wandhängend
- Maße (B x H x T): 140 x 130 x 85 mm
- **Montage: Schrauben (inkl.)**

Bestell-Nr.	€/Stück
93 919 91	35,11

19| PAPIERROLLENHALTER

- Wandhängend
- Maße (B x H x T): 145 x 110 x 112 mm
- **Montage: Schrauben (inkl.)**

Bestell-Nr.	€/Stück
93 919 92	24,87

20| RESERVE- PAPIERROLLENHALTER waagrecht

- Wandhängend
- Für eine Rolle
- Maße (ø x T): 15 x 130 mm
- **Montage: Schrauben (inkl.)**

Bestell-Nr.	€/Stück
93 919 94	19,77

21| RESERVE- PAPIERROLLENHALTER senkrecht

- Wandhängend
- Maße (B x H x T): 80 x 195 x 125 mm
- **Montage: Schrauben (inkl.)**

Bestell-Nr.	€/Stück
93 919 93	29,39

22| RESERVE- PAPIERROLLENHALTER senkrecht, für 2 Rollen

- Wandhängend
- Maße (B x H x T): 65 x 260 x 110 mm
- **Montage: Schrauben (inkl.)**

Bestell-Nr.	€/Stück
93 919 96	31,81



Abbildung zeigt Papierrollenhalter (Bestell-Nr. 93 919 92) und Reserve-Papierrollenhalter (Bestell-Nr. 93 919 93)

23| WC-BÜRSTENGARNITUR

mit spitzem Glas

- Material Behälter: Glas
- Oberfläche Behälter: Satiniert
- Wandhängend
- Maße (B x H x T): 110 x 375 x 150 mm
- **Montage: Schrauben (inkl.)**

Farbe Bürstenkopf	Bestell-Nr.	€/Stück
weiß	93 920 01	45,34
schwarz	93 920 02	45,34

24| WC-BÜRSTENGARNITUR

mit rundem Glas

- Material Behälter: Glas
- Oberfläche Behälter: Satiniert
- Wandhängend
- Maße (B x H x T): 110 x 375 x 150 mm
- **Montage: Schrauben (inkl.)**

Farbe Bürstenkopf	Bestell-Nr.	€/Stück
weiß	93 919 97	44,04
schwarz	93 919 98	45,34

25| WC-BÜRSTENGARNITUR

mit Deckel

- Farbe Bürste: Schwarz
- Wandhängend
- Maße (B x H x T): 105 x 375 x 105 mm
- **Montage: Schrauben (inkl.)**

Bestell-Nr.	€/Stück
93 920 05	85,66

26| WANNENGRIFF

- Wandhängend
- Maße (H x T): 55 x 85 mm
- **Montage: Schrauben (inkl.)**

Breite [mm]	Bestell-Nr.	€/Stück
250	93 920 09	32,51
300	93 920 10	42,13
400	93 920 11	48,36

27| DUSCHABZIEHER

mit Wandhalterung

- Wandhängend
- Maße (B x H x T): 260 x 175 x 52 mm
- **Montage: Schrauben (inkl.)**

Bestell-Nr.	€/Stück
93 991 23	33,00

28| ABLAGE

- Material Ablage: Glas
- Oberfläche Ablage: Klar
- Glasstärke: 6 mm
- Wandhängend
- Maße (B x T): 520 x 120 mm
- **Montage: Schrauben (inkl.)**

Bestell-Nr.	€/Stück
93 920 12	44,24



Abbildung zeigt WC-Bürstengarnitur Eight, mit Deckel (Bestell-Nr. 93 920 05)



BADACCESSOIRES **ERICO** Zink verchromt



Abbildung zeigt Handtuchhalter Erico, 4-fach, mit Handtuchstange (Bestell-Nr. 93 098 14)

1| BECHER

- Material Becher: Glas
- Oberfläche Becher: Satiniert
- Wandhängend
- Maße (B x H x T): 103 x 125 x 113 mm
- **Montage: Schrauben (inkl.)**

Bestell-Nr. €/Stück
93 098 07 15,33

2| SEIFENSCHALE

- Material Schale: Glas
- Oberfläche Schale: Satiniert
- Wandhängend
- Maße (B x H x T): 107 x 71 x 116 mm
- **Montage: Schrauben (inkl.)**

Bestell-Nr. €/Stück
93 098 08 15,63

3| SEIFENABLAGE

mit Abtropfstreifen

- Wandhängend
- Maße (B x H x T): 103 x 61 x 113 mm
- **Montage: Schrauben (inkl.)**

Bestell-Nr. €/Stück
93 098 09 14,46

4| HAKEN

- Wandhängend
- Maße (B x H x T): 30 x 95 x 38 mm
- **Montage: Schrauben (inkl.)**

Bestell-Nr. €/Stück
93 098 10 6,36

5| DOPPELHAKEN

- Wandhängend
- Maße (B x H x T): 75 x 70 x 38 mm
- **Montage: Schrauben (inkl.)**

Bestell-Nr. €/Stück
93 098 11 8,13

6| HANDTUCHHALTER

zum Einhängen

- Wandhängend
- Maße (B x H x T): 225 x 23 x 79 mm
- **Montage: Schrauben (inkl.)**

Bestell-Nr. €/Stück
93 098 05 17,36

7| HANDTUCHHALTER

1-fach

- Wandhängend
- Maße (B x H x T): 596 x 55 x 75 mm
- **Montage: Schrauben (inkl.)**

Bestell-Nr. €/Stück
93 098 03 23,69

8| HANDTUCHHALTER

4-fach, mit Handtuchstange

- Wandhängend
- Maße (B x H x T): 596 x 125 x 210 mm
- **Montage: Schrauben (inkl.)**

Bestell-Nr. €/Stück
93 098 14 83,87



Abbildung zeigt Ablage (Bestell-Nr. 93 098 04)

9| PAPIERROLLENHALTER

- Wandhängend
- Maße (B x H x T): 159 x 23 x 89 mm
- **Montage: Schrauben (inkl.)**

Bestell-Nr.	€/Stück
93 098 12	14,46

10| PAPIERROLLENHALTER

- mit Deckel
- Wandhängend
 - Maße (B x H x T): 159 x 72 x 118 mm
 - **Montage: Schrauben (inkl.)**

Bestell-Nr.	€/Stück
93 098 13	21,70

11| WC-BÜRSTENGARNITUR

- Material Tropfschale: Glas
- Oberfläche Tropfschale: Satiniert
- Wandhängend
- Maße (B x H x T): 103 x 336 x 113 mm
- **Montage: Schrauben (inkl.)**

Bestell-Nr.	€/Stück
93 098 06	21,97

12| ABLAGE

- Material: Edelstahl
- Oberfläche: Poliert
- Wandhängend
- Maße (B x H x T): 400 x 37 x 112 mm
- **Montage: Schrauben (inkl.)**

Bestell-Nr.	€/Stück
93 098 04	25,46



9|



10|



11|



12|

BADACCESSOIRES **EIVOR** Zink verchromt



1| BECHER

- Material Becher: Glas
- Oberfläche Becher: Satiniert
- Wandhängend
- Maße (B x H x T): 63 x 97 x 94 mm
- **Montage: Schrauben (inkl.)**

Bestell-Nr.	€/Stück
93 135 40	24,47

2| SEIFENSPENDER

- Material Behälter: Glas
- Oberfläche Behälter: Satiniert
- Füllinhalt: 200 ml
- Wandhängend
- Maße (B x H x T): 63 x 158 x 94 mm
- **Montage: Schrauben (inkl.)**

Bestell-Nr.	€/Stück
93 135 42	35,79

3| SEIFENSCHALE

- Material Schale: Glas
- Oberfläche Schale: Satiniert
- Wandhängend
- Maße (B x H x T): 103 x 40 x 111 mm
- **Montage: Schrauben (inkl.)**

Bestell-Nr.	€/Stück
93 135 41	24,47

4| HAKEN

- Wandhängend
- Maße (B x H x T): 20 x 50 x 34 mm
- **Montage: Schrauben (inkl.)**

Bestell-Nr.	€/Stück
93 135 45	14,77

5| DOPPELHAKEN

- Wandhängend
- Maße (B x H x T): 80 x 28 x 35 mm
- **Montage: Schrauben (inkl.)**

Bestell-Nr.	€/Stück
93 135 46	14,76

6| HANDTUCHRING

- Wandhängend
- Maße (B x H x T): 220 x 20 x 105 mm
- **Montage: Schrauben (inkl.)**

Bestell-Nr.	€/Stück
93 135 44	35,84

7| HANDTUCHHALTER

- zweiarmig, beweglich
- Wandhängend
 - Maße (B x H x T): 46 x 32 x 445 mm
 - **Montage: Schrauben (inkl.)**

Bestell-Nr.	€/Stück
93 135 43	51,60



Abbildung zeigt Handtuchring (Bestell-Nr. 93 135 44)



Abbildung zeigt Wannengriff (Bestell-Nr. 93 135 48)

8| HANDTUCHHALTER

- 1-fach
- Wandhängend
- Maße (H x T): 20 x 55 mm
- **Montage: Schrauben (inkl.)**

Breite [mm]	Bestell-Nr.	€/Stück
450	93 135 49	37,91
600	93 135 50	41,91
800	93 135 52	56,84

9| HANDTUCHHALTER

- 2-fach
- Wandhängend
- Maße (B x H x T): 500 x 20 x 126 mm
- **Montage: Schrauben (inkl.)**

Bestell-Nr.	€/Stück
93 135 51	65,27

10| WANNENGRIF

- Wandhängend
- Maße (B x H x T): 320 x 40 x 62 mm
- **Montage: Schrauben (inkl.)**

Bestell-Nr.	€/Stück
93 135 48	54,76

11| PAPIERROLLENHALTER

- mit Deckel
- Wandhängend
- Maße (B x H x T): 143 x 107 x 38 mm
- **Montage: Schrauben (inkl.)**

Bestell-Nr.	€/Stück
93 135 54	38,03

12| PAPIERROLLENHALTER

- rechts
- Wandhängend
- Maße (B x H x T): 178 x 28 x 55 mm
- **Montage: Schrauben (inkl.)**

Bestell-Nr.	€/Stück
93 135 53	20,73

13| RESERVE-PAPIERROLLENHALTER

- senkrecht
- Wandhängend
- Für eine Rolle
- Maße (B x H x T): 20 x 178 x 55 mm
- **Montage: Schrauben (inkl.)**

Bestell-Nr.	€/Stück
93 135 55	21,59

14| WC-BÜRSTENGARNITUR

- Material:
 - Tropfschale: Glas
 - Griff: Edelstahl
- Oberfläche Tropfschale: Satiniert
- Wandhängend
- Bürstenkopf: Schwarz, austauschbar
- Maße (B x H x T): 93 x 425 x 123 mm
- **Montage: Schrauben (inkl.)**

Bestell-Nr.	€/Stück
93 135 56	41,41

15| ABLAGE

- Material Ablage: Glas
- Oberfläche Ablage: Satiniert
- Glasstärke: 6 mm
- Wandhängend
- Maße (B x H x T): 500 x 20 x 127 mm
- **Montage: Schrauben (inkl.)**

Bestell-Nr.	€/Stück
93 135 47	24,06



BADACCESSOIRES **ERINA** Edelstahl poliert



Abbildung zeigt Handtuchhalter, 4-fach, mit Handtuchstange (Bestell-Nr. 93 114 31)

1| BECHER

- Material Becher: Glas
- Oberfläche Becher: Satiniert
- Wandhängend
- Maße (B x H x T): 71 x 100 x 103 mm
- **Montage: Schrauben (inkl.)**

Bestell-Nr.	€/Stück
93 098 33	11,61

2| SEIFENABLAGE

- Wandhängend
- Maße (B x H x T): 110 x 20 x 103 mm
- **Montage: Schrauben (inkl.)**

Bestell-Nr.	€/Stück
93 098 34	12,87

3| HAKEN

- Wandhängend
- Maße (B x H x T): 22 x 54 x 60 mm
- **Montage: Schrauben (inkl.)**

Bestell-Nr.	€/Stück
93 098 35	9,84

4| DOPPELHAKEN

- Wandhängend
- Maße (B x H x T): 75 x 30 x 60 mm
- **Montage: Schrauben (inkl.)**

Bestell-Nr.	€/Stück
93 098 36	9,74

5| HANDTUCHHALTER

zum Einhängen

- Wandhängend
- Maße (B x H x T): 240 x 22 x 60 mm
- **Montage: Schrauben (inkl.)**

Bestell-Nr.	€/Stück
93 098 31	14,54

6| HANDTUCHHALTER

1-fach

- Wandhängend
- Maße (B x H x T): 600 x 22 x 75 mm
- **Montage: Schrauben (inkl.)**

Bestell-Nr.	€/Stück
93 098 28	25,29

7| HANDTUCHHALTER

2-fach

- Wandhängend
- Maße (B x H x T): 600 x 22 x 120 mm
- **Montage: Schrauben (inkl.)**

Bestell-Nr.	€/Stück
93 098 29	32,67

8| HANDTUCHHALTER

4-fach, mit Handtuchstange

- Wandhängend
- Maße (B x H x T): 610 x 117 x 220 mm
- **Montage: Schrauben (inkl.)**

Bestell-Nr.	€/Stück
93 114 31	55,90

9| PAPIERROLLENHALTER

rechts

- Wandhängend
- Maße (B x H x T): 160 x 22 x 60 mm
- **Montage: Schrauben (inkl.)**

Bestell-Nr. €/**Stück**
93 114 29 13,90

10| PAPIERROLLENHALTER

mit Deckel

- Wandhängend
- Maße (B x H x T): 162 x 58 x 112 mm
- **Montage: Schrauben (inkl.)**

Bestell-Nr. €/**Stück**
93 114 30 16,34

11| WC-BÜRSTENGARNITUR

- Material Tropfschale: Glas
- Oberfläche Tropfschale: Satiniert
- Wandhängend
- Bürstenkopf: Weiß
- Maße (B x H x T): 93 x 336 x 120 mm
- **Montage: Schrauben (inkl.)**

Bestell-Nr. €/**Stück**
93 098 32 21,90

12| ABLAGE

- Material Ablage: Glas
- Oberfläche Ablage: Klar
- Glasstärke: 6 mm
- Wandhängend
- Maße (B x H x T): 500 x 20 x 125 mm
- **Montage: Schrauben (inkl.)**

Bestell-Nr. €/**Stück**
93 098 30 14,47



Abbildung zeigt WC-Bürstengarnitur (Bestell-Nr. 93 098 32)



9|



10|



11|



12|

BADACCESSOIRES **ERONITA** Edelstahl gebürstet



1|



2|



3|



4|



5|



6|



7|

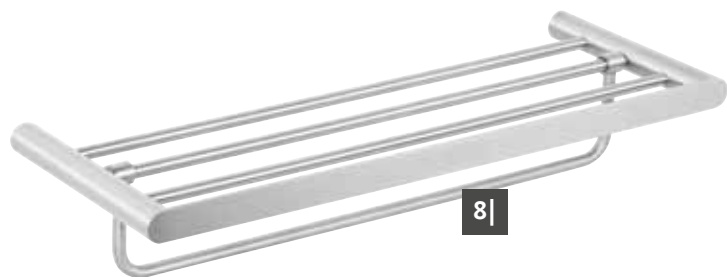

8|



Abbildung zeigt Handtuchhalter, zum Einhängen (Bestell-Nr. 93 114 61)

1| BECHER

- Material Becher: Glas
- Oberfläche Becher: Klar
- Wandhängend
- Maße (B x H x T): 68 x 95 x 90 mm
- Montage: Schrauben (inkl.)

Bestell-Nr.	€/Stück
93 114 70	11,40

2| SEIFENSCHALE

- Material Schale: Glas
- Oberfläche Schale: Klar
- Wandhängend
- Maße (B x H x T): 122 x 50 x 111 mm
- Montage: Schrauben (inkl.)

Bestell-Nr.	€/Stück
93 114 69	12,00

3| HAKEN

- Wandhängend
- Maße (B x H x T): 28 x 50 x 55 mm
- Montage: Schrauben (inkl.)

Bestell-Nr.	€/Stück
93 114 68	7,56

4| HANDTUCHHALTER

- Wandhängend
- Maße (B x H x T): 220 x 28 x 65 mm
- Montage: Schrauben (inkl.)

Bestell-Nr.	€/Stück
93 114 60	15,97

5| HANDTUCHHALTER

zum Einhängen

- Wandhängend
- Maße (B x H x T): 220 x 28 x 65 mm
- Montage: Schrauben (inkl.)

Bestell-Nr.	€/Stück
93 114 61	12,23

6| HANDTUCHHALTER

1-fach

- Wandhängend
- Maße (B x H x T): 600 x 28 x 65 mm
- Montage: Schrauben (inkl.)

Bestell-Nr.	€/Stück
93 114 64	28,81

7| HANDTUCHHALTER

2-fach

- Wandhängend
- Maße (B x H x T): 600 x 28 x 115 mm
- Montage: Schrauben (inkl.)

Bestell-Nr.	€/Stück
93 114 65	28,20

8| HANDTUCHHALTER

4-fach, mit Handtuchstange

- Wandhängend
- Maße (B x H x T): 600 x 50 x 217 mm
- Montage: Schrauben (inkl.)

Bestell-Nr.	€/Stück
93 114 67	44,44



Abbildung zeigt Papierrollenhalter, rechts (Bestell-Nr. 93 114 62) und WC-Bürstengarnitur (Bestell-Nr. 93 114 71)

9| PAPIERROLLENHALTER

rechts

- Wandhängend
- Maße (B x H x T): 170 x 28 x 65 mm
- **Montage: Schrauben (inkl.)**

Bestell-Nr. €/**Stück**
93 114 62 11,40

10| PAPIERROLLENHALTER

mit Deckel

- Wandhängend
- Maße (B x H x T): 163 x 119 x 129 mm
- **Montage: Schrauben (inkl.)**

Bestell-Nr. €/**Stück**
93 114 63 14,17

11| WC-BÜRSTENGARNITUR

- Material Tropfschale: Glas
- Oberfläche Tropfschale: Satiniert
- Wandhängend
- Bürstenkopf: Weiß
- Maße (B x H x T): 115 x 336 x 136 mm
- **Montage: Schrauben (inkl.)**

Bestell-Nr. €/**Stück**
93 114 71 14,41

12| ABLAGE

- Material Ablage: Glas
- Oberfläche Ablage: Klar
- Glasstärke: 6 mm
- Wandhängend
- Maße (B x H x T): 430 x 28 x 115 mm
- **Montage: Schrauben (inkl.)**

Bestell-Nr. €/**Stück**
93 114 66 27,64



BADACCESSOIRES **ERVA** Edelstahl gebürstet



1|



2|



3|



4|



5|



6|



7|



Abbildung zeigt Handtuchhalter, 2-fach (Bestell-Nr. 93 114 86)

1| BECHER

- Material Becher: Glas
- Oberfläche Becher: Satiniert
- Wandhängend
- Maße (B x H x T): 68 x 98 x 85 mm
- Montage: Schrauben (inkl.)

Bestell-Nr. €/Stück
93 114 91 11,27

2| SEIFENSCHALE

- Material Schale: Glas
- Oberfläche Schale: Satiniert
- Wandhängend
- Maße (B x H x T): 107 x 51 x 120 mm
- Montage: Schrauben (inkl.)

Bestell-Nr. €/Stück
93 114 92 11,27

3| SEIFENABLAGE

- Wandhängend
- Maße (B x H x T): 198 x 30 x 100 mm
- Montage: Schrauben (inkl.)

Bestell-Nr. €/Stück
93 114 90 18,96

4| HAKEN

- Wandhängend
- Maße (B x H x T): 30 x 50 x 65 mm
- Montage: Schrauben (inkl.)

Bestell-Nr. €/Stück
93 114 89 7,26

5| HANDTUCHHALTER

zum Einhängen

- Wandhängend
- Maße (B x H x T): 270 x 30 x 70 mm
- Montage: Schrauben (inkl.)

Bestell-Nr. €/Stück
93 114 83 10,56

6| BADETUCHHALTER

1-fach

- Wandhängend
- Maße (B x H x T): 610 x 30 x 75 mm
- Montage: Schrauben (inkl.)

Bestell-Nr. €/Stück
93 114 85 18,60

7| HANDTUCHHALTER

2-fach

- Wandhängend
- Maße (B x H x T): 610 x 30 x 120 mm
- Montage: Schrauben (inkl.)

Bestell-Nr. €/Stück
93 114 86 23,06

8| HANDTUCHHALTER

4-fach

- Wandhängend
- Maße (B x H x T): 610 x 30 x 210 mm
- **Montage: Schrauben (inkl.)**

Bestell-Nr.	€/Stück
93 114 87	35,41

9| HANDTUCHHALTER

4-fach, mit Handtuchstange

- Wandhängend
- Maße (B x H x T): 610 x 101 x 210 mm
- **Montage: Schrauben (inkl.)**

Bestell-Nr.	€/Stück
93 114 88	42,27

10| PAPIERROLLENHALTER

rechts

- Wandhängend
- Maße (B x H x T): 175 x 37 x 70 mm
- **Montage: Schrauben (inkl.)**

Bestell-Nr.	€/Stück
93 114 82	9,39

11| WC-BÜRSTENGARNITUR

- Material Tropfschale: Glas
- Oberfläche Tropfschale: Satiniert
- Wandhängend
- Bürstenkopf: Weiß
- Maße (B x H x T): 93 x 340 x 120 mm
- **Montage: Schrauben (inkl.)**

Bestell-Nr.	€/Stück
93 114 93	18,04

12| ABLAGE

- Material Ablage: Glas
- Oberfläche Ablage: Klar
- Glasstärke: 6 mm
- Wandhängend
- Maße (B x H x T): 510 x 30 x 120 mm
- **Montage: Schrauben (inkl.)**

Bestell-Nr.	€/Stück
93 114 84	27,64



8|



9|



10|



11|



12|



Abbildung zeigt WC-Bürstengarnitur (Bestell-Nr. 93 114 93)

BADACCESSOIRES **AXIAL** Edelstahl matt



1| BECHER

- Material Becher: Glas
- Oberfläche Becher: Satiniert
- Wandhängend
- Maße (B x H x T): 60 x 95 x 105 mm
- **Montage: Schrauben oder Kleben**
- **Inkl. Schrauben und Kleber**

Bestell-Nr. €/Stück
93 923 14 18,13

2| SEIFENSPENDER

- Material Behälter: Glas
- Oberfläche Behälter: Satiniert
- Wandhängend
- Füllinhalt: 200 ml
- Maße (B x H x T): 70 x 80 x 110 mm
- **Montage: Schrauben oder Kleben**
- **Inkl. Schrauben und Kleber**

Bestell-Nr. €/Stück
93 923 16 19,70



Abbildung zeigt Becher (Bestell-Nr. 93 923 14), Seifenspender (Bestell-Nr. 93 923 16) und Handtuchhalter zweiarmig (Bestell-Nr. 93 923 13)

3| SEIFENSCHALE

- Material Schale: Glas
- Oberfläche Schale: Satiniert
- Wandhängend
- Maße (B x H x T): 59 x 52 x 102 mm
- **Montage: Schrauben oder Kleben**
- **Inkl. Schrauben und Kleber**

Bestell-Nr. €/Stück
93 923 15 18,76

4| HANDTUCHRING

- Wandhängend
- Maße (ø x H): 175 x 60 mm
- **Montage: Schrauben oder Kleben**
- **Inkl. Schrauben und Kleber**

Bestell-Nr. €/Stück
93 923 11 24,43

5| HAKEN

- Wandhängend
- Maße (ø x H): 53 x 57 mm
- **Montage: Schrauben oder Kleben**
- **Inkl. Schrauben und Kleber**

Bestell-Nr. €/Stück
93 923 08 15,61

6| DOPPELHAKEN

- Wandhängend
- Maße (ø x H): 53 x 60 mm
- **Montage: Schrauben oder Kleben**
- **Inkl. Schrauben und Kleber**

Bestell-Nr. €/Stück
93 923 09 15,61



Abbildung zeigt WC-Bürstengarnitur (Bestell-Nr. 93 923 18)



Abbildung zeigt Becher (Bestell-Nr. 93 923 14), Seifenspender (Bestell-Nr. 93 923 16) und Handtuchhalter zweiarmig (Bestell-Nr. 93 923 13)

7| HANDTUCHHALTER

zweiarmig, beweglich

- Wandhängend
- Maße (B x H x T): 53 x 90 x 500 mm
- **Montage: Schrauben oder Kleben**
- **Inkl. Schrauben und Kleber**

Bestell-Nr.	€/Stück
93 923 13	28,23

8| HANDTUCHHALTER

2-fach

- Wandhängend
- Maße (B x H x T): 700 x 53 x 135 mm
- **Montage: Schrauben oder Kleben**
- **Inkl. Schrauben und Kleber**

Bestell-Nr.	€/Stück
93 923 12	39,39

9| PAPIERROLLENHALTER

- Wandhängend
- Maße (B x H x T): 155 x 135 x 54 mm
- **Montage: Schrauben oder Kleben**
- **Inkl. Schrauben und Kleber**

Bestell-Nr.	€/Stück
93 923 10	19,70

10| WC-BÜRSTENGARNITUR

- Material Behälter: Glas
- Oberfläche Behälter: Satiniert
- Farbe Bürste: Schwarz
- Wandhängend
- Maße (B x H): 142 x 365 mm
- **Montage: Schrauben oder Kleben**
- **Inkl. Schrauben und Kleber**

Bestell-Nr.	€/Stück
93 923 18	24,39

11| ABLAGE

- Material Ablage: Glas
- Oberfläche Ablage: Satiniert
- Wandhängend
- Maße (B x H x T): 535 x 53 x 145 mm
- **Montage: Schrauben oder Kleben**
- **Inkl. Schrauben und Kleber**

Bestell-Nr.	€/Stück
93 923 17	31,89



BADACCESSOIRES **ELENIS** Messing verchromt



Abbildung zeigt Haken zu Duschkorb (Bestell-Nr. 93 136 64) und Duschkorb mit 2 Etagen (Bestell-Nr. 93 136 62)

1| DUSCHKORB

- Verdeckte Verschraubung
- Abnehmbar
- Doppelhaken an der Unterseite
- Maße (B x H x T): 240 x 160 x 118 mm
- **Montage: Schrauben (inkl.) oder Kleben (separat erhältlich: Bestell-Nr. 93 136 67)**

Bestell-Nr. €/Stück
93 136 60 58,96

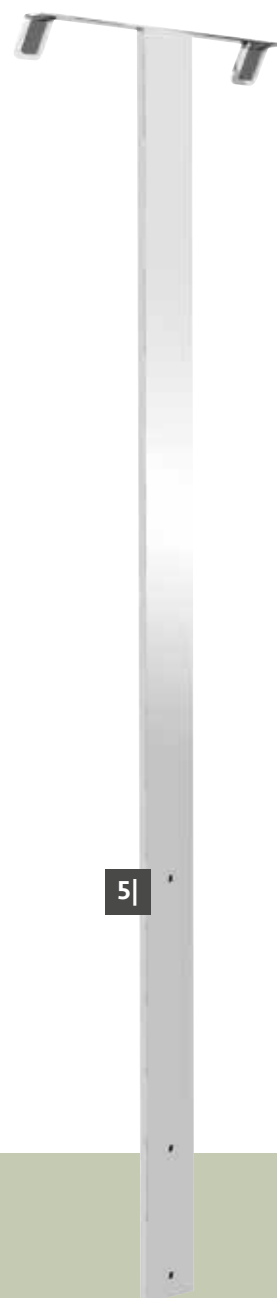
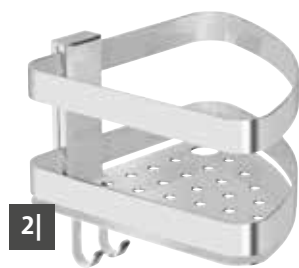
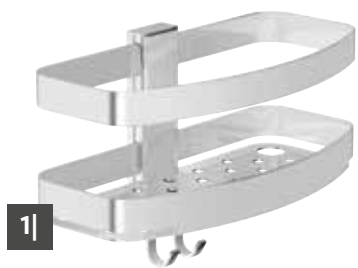
2| DUSCHKORB

- für Eckmontage
- Verdeckte Verschraubung
 - Abnehmbar
 - Doppelhaken an der Unterseite
 - Maße (B x H x T): 198 x 160 x 206 mm
 - **Montage: Schrauben (inkl.) oder Kleben (separat erhältlich: Bestell-Nr. 93 136 67)**

Bestell-Nr. €/Stück
93 136 61 65,27

3| DUSCHKORB

- 2 Etagen
- Verdeckte Verschraubung
 - Abnehmbar
 - Doppelhaken an der Unterseite
 - Maße (B x H x T): 240 x 330 x 118 mm
 - **Montage: Schrauben (inkl.) oder Kleben (separat erhältlich: Bestell-Nr. 93 136 67)**

Bestell-Nr. €/Stück
93 136 62 94,76

4| DUSCHKORB

- für Eckmontage, 2 Etagen
- Verdeckte Verschraubung
 - Abnehmbar
 - Doppelhaken an der Unterseite
 - Maße (B x H x T): 198 x 330 x 206 mm
 - **Montage: Schrauben (inkl.) oder Kleben (separat erhältlich: Bestell-Nr. 93 136 67)**

Bestell-Nr. €/Stück
93 136 63 103,19

5| HAKEN ZU DUSCHKORB

- Zum Einhängen von Duschkörben
- Glasschutz aus Kunststoff
- Maße (B x H x T): 200 x 800 x 34 mm
- Passend zu Bestell-Nr. 93 136 60 - 63

Bestell-Nr. €/Stück
93 136 64 54,01

ZUBEHÖR

- Powerkleber**
- Rückstandslos entfernbar
 - Inhalt: 10 ml, für 2 Wandadapter

Bestell-Nr. €/Stück
93 136 67 2,86



BADACCESSOIRES EBLINO

Messing verchromt

1| SEIFENKORB

rechteckig

- Wandhängend
- Maße (B x T): 130 x 100 mm
- Montage: Schrauben (inkl.)

Bestell-Nr.	€/Stück
93 072 25	13,11

2| SCHWAMMKORB

rechteckig

- Wandhängend
- Maße (B x T): 200 x 100 mm
- Montage: Schrauben (inkl.)

Bestell-Nr.	€/Stück
93 072 26	18,30

3| SEIFENKORB

für Eckmontage

- Wandhängend
- Maße (B x T): 180 x 130 mm
- Montage: Schrauben (inkl.)

Bestell-Nr.	€/Stück
93 072 27	15,71

4| SCHWAMMKORB

für Eckmontage

- Wandhängend
- Maße (B x T): 230 x 160 mm
- Montage: Schrauben (inkl.)

Bestell-Nr.	€/Stück
93 072 28	21,43



Abbildung zeigt Schwammkorb für Eckmontage (Bestell-Nr. 93 072 28)

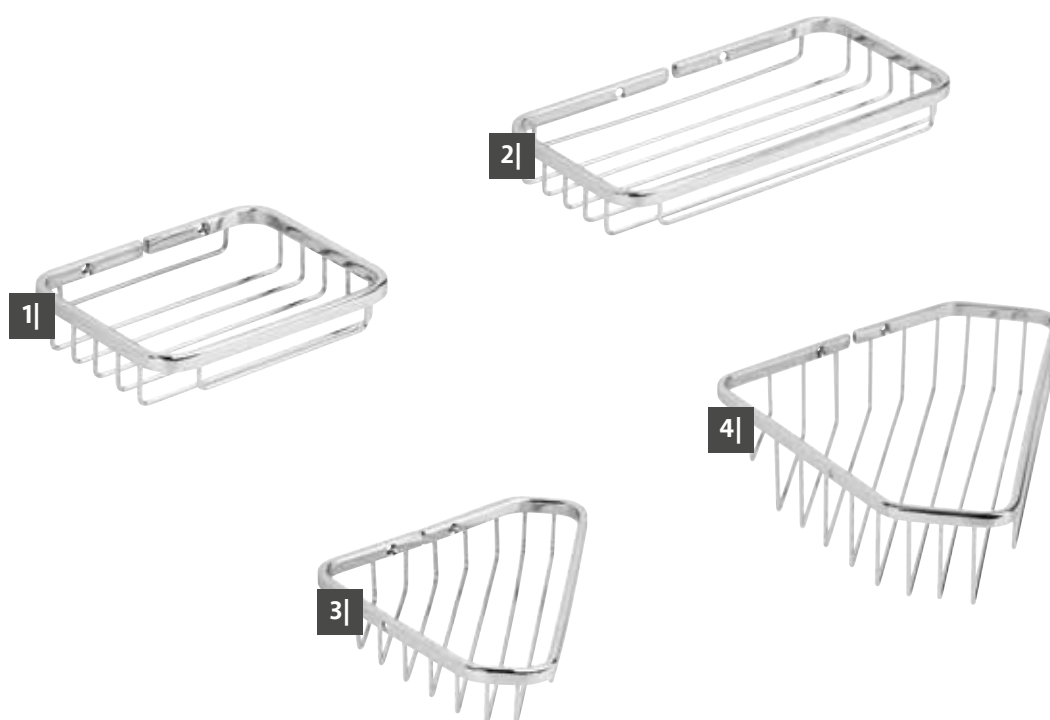

BADACCESSOIRES **8000** Messing verchromt



1|



2|

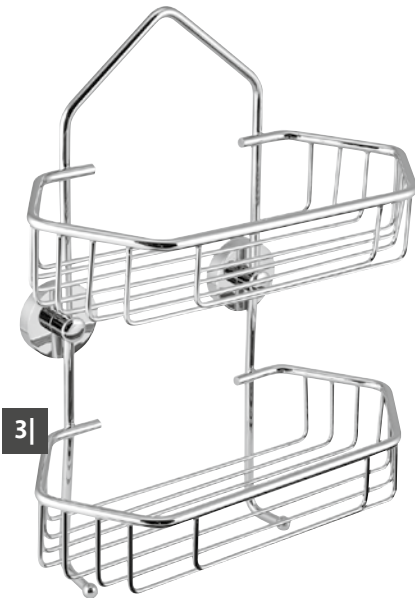

3|



Abbildung zeigt Duschkorb, 2 Etagen (Bestell-Nr. 93 920 31)

1| DUSCHKORB

- Wandhängend
- Maße (B x H x T): 240 x 115 x 80 mm
- Montage: Schrauben (inkl.)

Bestell-Nr. €/Stück
93 920 29 41,54

2| DUSCHKORB

- 2 Etagen
- Wandhängend
- Maße (B x H x T): 240 x 300 x 190 mm
- Montage: Schrauben (inkl.)

Bestell-Nr. €/Stück
93 920 30 81,14

3| DUSCHKORB

- 2 Etagen
- Wandhängend
- Doppelhaken an der Unterseite
- Maße (B x H x T): 250 x 380 x 170 mm
- Montage: Schrauben (inkl.)

Bestell-Nr. €/Stück
93 920 31 85,01

BADACCESSOIRES IRIS²

Zink verchromt

1| SEIFENKORB

für Eckmontage

- Abnehmbar
- Wandhängend
- Maße (B x H x T): 134 x 30 x 145 mm
- **Montage: Schrauben (inkl.)**

Bestell-Nr. €/Stück
93 043 15 41,73

2| SHAMPOOKORB

- Abnehmbar
- Wandhängend
- Doppelhaken an der linken Seite
- Maße (B x H x T): 213 x 54 x 116 mm
- **Montage: Schrauben (inkl.)**

Bestell-Nr. €/Stück
93 043 20 69,16

3| SHAMPOOKORB

für Eckmontage

- Abnehmbar
- Wandhängend
- Haken an der Vorderseite
- Maße (B x H x T): 164 x 54 x 184 mm
- **Montage: Schrauben (inkl.)**

Bestell-Nr. €/Stück
93 043 21 75,49

4| DUSCHMITTELKORB

- Abnehmbar
- Wandhängend
- Doppelhaken an der linken Seite
- Maße (B x H x T): 213 x 54/30 x 116 mm
- **Montage: Schrauben (inkl.)**

Bestell-Nr. €/Stück
93 043 18 69,16

5| DUSCHMITTELKORB

für Eckmontage

- Abnehmbar
- Wandhängend
- Haken an der Vorderseite
- Maße (B x H x T): 164 x 54/30 x 184 mm
- **Montage: Schrauben (inkl.)**

Bestell-Nr. €/Stück
93 043 19 75,49



Abbildung zeigt Duschmittelkorb (Bestell-Nr. 93 043 18)



Abbildung zeigt Shampookorb (Bestell-Nr. 93 043 20)

BADACCESSOIRES **DIVA** Zink verchromt

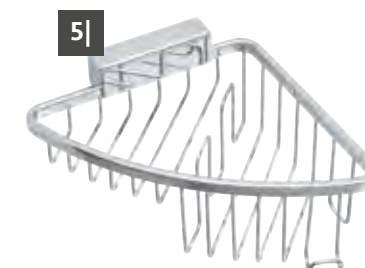
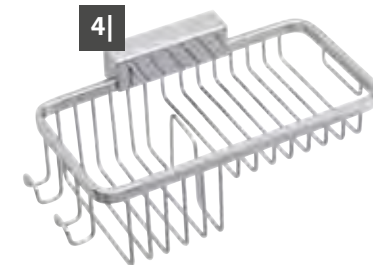
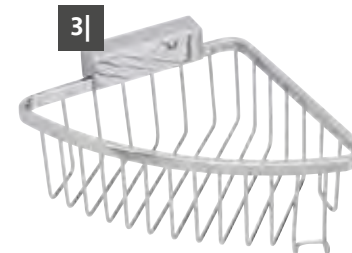
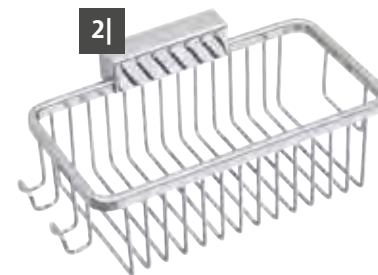
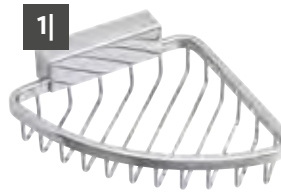

1| SEIFENKORB

- Abnehmbar
- Wandhängend oder zum Einhängen in Schiebeeinheit
- Maße (B x H x T): 146 x 30 x 109 mm
- **Montage: Schrauben (inkl.)**

Bestell-Nr.	€/Stück
93 082 00	42,20

2| SCHWAMMKORB

- Abnehmbar
- Wandhängend oder zum Einhängen in Schiebeeinheit
- Maße (B x H x T): 216 x 30 x 137 mm
- **Montage: Schrauben (inkl.)**

Bestell-Nr.	€/Stück
93 082 02	50,13

3| SHAMPOOKORB

- Abnehmbar
- Wandhängend oder zum Einhängen in Schiebeeinheit
- Haken an der linken Seite
- Maße (B x H x T): 216 x 54 x 137 mm
- **Montage: Schrauben (inkl.)**

Bestell-Nr.	€/Stück
93 082 06	74,06

4| SHAMPOOKORB für Eckmontage

- Abnehmbar
- Wandhängend oder zum Einhängen in Schiebeeinheit
- Maße (B x H x T): 164 x 54 x 177 mm
- **Montage: Schrauben (inkl.)**

Bestell-Nr.	€/Stück
93 082 07	79,81

5| DUSCHMITTELKORB

- Abnehmbar
- Wandhängend oder zum Einhängen in Schiebeeinheit
- Haken an der linken Seite
- Maße (B x H x T): 216 x 54/30 x 137 mm
- **Montage: Schrauben (inkl.)**

Bestell-Nr.	€/Stück
93 082 04	74,06

6| SCHIEBEEINHEIT FÜR KÖRBE zum Einhängen

- Material Schiebegleiter: Kunststoff
- Farbe Schiebegleiter: schwarz
- Zum Einhängen
- Maße (B x H): 68 x 809 mm
- Für 2 Körbe
- Körbe stufenlos höhenverstellbar, einsteckbar und abnehmbar
- **Passend für alle Diva-Körbe**
- **Lieferung ohne Körbe**

Bestell-Nr.	€/Stück
93 081 99	94,23

7| SCHIEBEEINHEIT FÜR KÖRBE für Wandmontage

- Material Schiebegleiter: Kunststoff
- Farbe Schiebegleiter: schwarz
- Wandhängend
- Breite: 68 mm
- Für 2 oder 3 Körbe
- Körbe stufenlos höhenverstellbar, einsteckbar und abnehmbar
- **Passend für alle Diva-Körbe**
- **Inkl. Schrauben**
- **Lieferung ohne Körbe**

Typ	Höhe [mm]	Bestell-Nr.	€/Stück
Für 2 Körbe	545	93 082 08	87,06
Für 3 Körbe	695	93 082 09	103,74



Abbildung zeigt Schiebeeinheit für Körbe (Bestell-Nr. 93 081 99), Shampookorb Diva (Bestell-Nr. 93 082 06) und Duschmittelkorb (Bestell-Nr. 93 082 04)

BADACCESSOIRES **ERLENA**

Edelstahl poliert | ABS-Kunststoff

1| DUSCHEINHÄNGEKORB

2 Etagen

- Duschkorbbeinsätze entnehmbar
- Doppelhaken an der Unterseite
- Maße (B x H x T): 290 x 720 x 125 mm

Bestell-Nr. €/Stück

93 114 34 61,47

2| DUSCHKORB

- Duschkorbbeinsatz entnehmbar
- Wandhängend
- Maße (B x H x T): 290 x 56 x 123 mm
- **Montage: Schrauben (inkl.)**

Bestell-Nr. €/Stück

93 114 33 18,83

3| DUSCHKORB

für Eckmontage

- Duschkorbbeinsatz entnehmbar
- Wandhängend
- Maße (B x H x T): 206 x 56 x 206 mm
- **Montage: Schrauben (inkl.)**

Bestell-Nr. €/Stück

93 114 32 18,83



Abbildung zeigt Duscheinhängkorb, 2 Etagen (Bestell-Nr. 93 114 34)



1|



2|



3|

SORTIERBOXEN Acrylglas



Bestell-Nr. 93 156 16



Bestell-Nr. 93 156 17



Bestell-Nr. 93 004 93



Bestell-Nr. 93 156 18



Bestell-Nr. 93 156 19



Bestell-Nr. 93 004 94



Bestell-Nr. 93 156 20



Bestell-Nr. 93 156 21



Bestell-Nr. 93 004 95



Bestell-Nr. 93 156 22



Bestell-Nr. 93 156 23



Bestell-Nr. 93 004 96



Bestell-Nr. 93 156 24



Bestell-Nr. 93 156 25



Bestell-Nr. 93 004 97

- Für Schubladenauszüge
- Farbe: Transparent

Maße B x H x T [mm]	Fächer	Bestell-Nr.	€/Stück
120 x 50 x 120	2	93 156 16	9,69
120 x 50 x 120	4	93 156 17	10,86
120 x 50 x 120	1	93 004 93	8,51
160 x 50 x 120	1	93 156 18	9,40
160 x 50 x 120	4	93 156 19	11,73
160 x 50 x 120	2	93 004 94	10,56
240 x 50 x 80	2	93 156 20	10,47
240 x 50 x 80	3	93 156 21	11,56
240 x 50 x 80	1	93 004 95	9,40
240 x 50 x 120	2	93 156 22	11,47
240 x 50 x 120	3	93 156 23	12,64
240 x 50 x 120	1	93 004 96	10,30
240 x 50 x 240	2	93 156 24	15,67
240 x 50 x 240	6	93 156 25	18,27
240 x 50 x 240	3	93 004 97	16,97



Abbildung zeigt Sortierbox aus Acrylglas (Bestell-Nr. 93 004 93, 93 004 94, 93 004 95, 93 004 96, 93 004 97)

WANDEINBAUNISCHEN Edelstahl



Abbildung zeigt Edelstahl-Wandeinbaunische, offen 600 (Bestell-Nr. 93 197 21)

1| OFFEN 150

Reserve-Papierrolle

- Außenmaß (B x H x T): 180 x 180 x 100 mm
- Innenmaß (B x H x T): 148 x 148 x 100 mm
- Montage ohne Wandeinbaurahmen

Bestell-Nr.	€/Stück
93 197 07	62,97

2| OFFEN 200

- Außenmaß: 235 x 325 mm
- Innenmaß: 203 x 295 mm
- Vertikaler und horizontaler Einbau möglich
- Montage ohne Wandeinbaurahmen

Ausführung	Tiefe [mm]	Bestell-Nr.	€/Stück
Edelstahlrückwand	100	93 197 08	84,69
Edelstahlrückwand	150	93 197 09	99,89
Spiegelrückwand	100	93 197 10	97,71
Spiegelrückwand	150	93 197 11	110,74
Glasrückwand weiß	100	93 197 12	97,71
Glasrückwand weiß	150	93 197 13	110,74

3| OFFEN 300

- Außenmaß: 325 x 325 mm
- Innenmaß: 295 x 295 mm
- Vertikaler und horizontaler Einbau möglich
- Benötigter Wandeinbaurahmen Bestell-Nr. 93 987 52

Ausführung	Tiefe [mm]	Bestell-Nr.	€/Stück
Edelstahlrückwand	100	93 197 14	97,71
Edelstahlrückwand	150	93 197 15	106,40
Spiegelrückwand	100	93 197 16	108,57
Spiegelrückwand	150	93 197 17	121,60
Glasrückwand weiß	100	93 197 18	108,57
Glasrückwand weiß	150	93 197 19	121,60

4| OFFEN 600

- Außenmaß: 625 x 325 mm
- Innenmaß: 593 x 295 mm
- Vertikaler und horizontaler Einbau möglich
- Benötigter Wandeinbaurahmen Bestell-Nr. 93 987 53

Ausführung	Tiefe [mm]	Bestell-Nr.	€/Stück
Edelstahlrückwand	100	93 197 20	128,11
Edelstahlrückwand	150	93 197 21	147,66
Spiegelrückwand	100	93 197 22	145,49
Spiegelrückwand	150	93 197 23	165,03
Glasrückwand weiß	100	93 197 24	145,49
Glasrückwand weiß	150	93 197 25	165,03

5| OFFEN 900

- Außenmaß: 925 x 325 mm
- Innenmaß: 893 x 295 mm
- Vertikaler und horizontaler Einbau möglich
- Benötigter Wandeinbaurahmen Bestell-Nr. 93 987 54

Tiefe [mm]	Bestell-Nr.	€/Stück
100	93 197 26	180,23
150	93 197 27	201,94



Bestell-Nr. 93 197 08



Bestell-Nr. 93 197 10



Bestell-Nr. 93 197 14



Bestell-Nr. 93 197 16



4| Bestell-Nr. 93 197 20



Bestell-Nr. 93 197 22



5| Bestell-Nr. 93 197 26

Bestell-Nr. 93 197 26

WANDEINBAUNISCHEN Edelstahl



1|

Bestell-Nr. 93 197 28



2|

Bestell-Nr. 93 197 32



3|

Bestell-Nr. 93 197 36



4|

Bestell-Nr. 93 197 40



Abbildung zeigt Edelstahl-Wandregal, offen 900 (Bestell-Nr. 93 197 41)



Abbildung zeigt Edelstahl-Wandregal, offen 150 (Bestell-Nr. 93 197 07)

1| OFFEN 600

1 Glaseinlegeboden

- 2 Ablagefächer, davon 1 Glaseinlegeboden, nicht verstellbar
- Außenmaß (B x H): 323 x 625 mm
- Innenmaß (B x H): 291 x 595 mm
- **Benötigter Wandeinbaurahmen Bestell-Nr. 93 987 53**

Ausführung	Tiefe [mm]	Bestell-Nr.	€/Stück
Edelstahlrückwand	100	93 197 28	134,63
Edelstahlrückwand	150	93 197 29	156,34
Glasrückwand weiß	100	93 197 30	147,66
Glasrückwand weiß	150	93 197 31	169,37

2| OFFEN 900

2 Glaseinlegeböden

- 3 Ablagefächer, davon 2 Glaseinlegeböden, nicht verstellbar
- Außenmaß (B x H): 323 x 925 mm
- Innenmaß (B x H): 291 x 895 mm
- **Benötigter Wandeinbaurahmen Bestell-Nr. 93 987 54**

Ausführung	Tiefe [mm]	Bestell-Nr.	€/Stück
Edelstahlrückwand	100	93 197 32	191,09
Edelstahlrückwand	150	93 197 33	212,80
Glasrückwand weiß	100	93 197 34	210,63
Glasrückwand weiß	150	93 197 35	232,34

3| OFFEN 600

LED-Beleuchtung

- Außenmaß (B x H): 625 x 325 mm
- Innenmaß (B x H): 593 x 295 mm
- Schutzart IP 20
- 69 Lumen
- 230 V
- Leistung: 5,52 W

• **Nicht für den Duschbereich geeignet**

• **Benötigter Wandeinbaurahmen Bestell-Nr. 93 987 53**

Ausführung	Tiefe [mm]	Bestell-Nr.	€/Stück
Edelstahlrückwand	100	93 197 36	182,40
Edelstahlrückwand	150	93 197 37	199,77
Glasrückwand weiß	100	93 197 38	186,74
Glasrückwand weiß	150	93 197 39	204,11

4| OFFEN 900

LED-Beleuchtung

- Außenmaß (B x H): 925 x 325 mm
- Innenmaß (B x H): 893 x 295 mm
- Schutzart IP 20
- 105 Lumen
- 230 V
- Leistung: 8,4 W

• **Nicht für den Duschbereich geeignet**

• **Benötigter Wandeinbaurahmen Bestell-Nr. 93 987 54**

Ausführung	Tiefe [mm]	Bestell-Nr.	€/Stück
Edelstahlrückwand	100	93 197 40	234,51
Edelstahlrückwand	150	93 197 41	256,23
Glasrückwand weiß	100	93 197 42	249,71
Glasrückwand weiß	150	93 197 43	271,43

WANDEINBAUCONTAINER Edelstahl

1| GESCHLOSSEN 600

1 Glaseinlegeboden

- 2 Ablagefächer, davon 1 Glaseinlegeboden, nicht verstellbar
- Außenmaß (B x H): 323 x 625 mm
- Innenmaß (B x H): 291 x 595 mm
- 1 Glastür (B x H): 323 x 625 mm
- Türöffner Häfele Push TIP-ON (mittig)
- Edelstahlscharnier Häfele Duomatic Push
- Anschlag reversibel
- **Nicht für den Duschbereich geeignet**
- **Benötigter Wandeinbaurahmen Bestell-Nr. 93 987 53**

Ausführung	Tiefe [mm]	Bestell-Nr.	€/Stück
weiße Glastür	100	93 987 15	222,93
weiße Glastür	150	93 987 18	248,90

2| GESCHLOSSEN 900

2 Glaseinlegeböden

- 3 Ablagefächer, davon 2 Glaseinlegeböden, nicht verstellbar
- Außenmaß (B x H): 323 x 925 mm
- Innenmaß (B x H): 291 x 895 mm
- 1 Glastür (B x H): 323 x 925 mm
- Türöffner Häfele Push TIP-ON (mittig)
- Edelstahlscharnier Häfele Duomatic Push
- Anschlag reversibel
- **Nicht für den Duschbereich geeignet**
- **Benötigter Wandeinbaurahmen Bestell-Nr. 93 987 54**

Ausführung	Tiefe [mm]	Bestell-Nr.	€/Stück
weiße Glastür	100	93 987 21	323,24
weiße Glastür	150	93 987 24	347,06



Abbildung zeigt Edelstahl-Wandeinbaucontainer, geschlossen 900 (Bestell-Nr. 93 987 24)



WC-EINBAUCONTAINER Edelstahl

Weitere WC-Einbaucontainer aus Edelstahl finden Sie online unter www.weinmann-schanz.de



Abb. zeigt WC-Edelstahl-Einbaucontainer, geschlossen 950, 2 Glastüren (Bestell-Nr. 93 986 81)



Abb. zeigt WC-Edelstahl-Einbaucontainer, geschlossen 950, 2 Glastüren (Bestell-Nr. 93 142 69)

1| GESCHLOSSEN 800

1 Glastür

- Mit 1 Papierrollenfach, 1 Ablagefach, 2 Glaseinlegeböden, nicht verstellbar
- Papierrollenfach dient ausschließlich zur Aufbewahrung der Rolle (Papierrolle lässt sich nicht abrollen)
- Außenmaß (B x H x T): 180 x 825 x 150 mm
- Innenmaß (B x H x T): 147 x 795 x 141 mm
- 1 Glastür unten (B x H): 147 x 650 mm
- Türöffner Häfele Push TIP-ON
- Edelstahlscharnier Häfele Duomatic Push
- Mit WC-Bürstengarnitur, Bürstenkopf weiß
- **Benötigter Wandeinbaurahmen Bestell-Nr. 93 987 55**

Ausführung	Bestell-Nr.	€/Stück
weiße Glastür, Anschlag links	93 034 66	295,84
weiße Glastür, Anschlag rechts	93 986 87	295,84

2| GESCHLOSSEN 800

2 Glastüren

- Mit 1 Papierrollenfach, 1 Ablagefach, 2 Glaseinlegeböden, nicht verstellbar
- Papierrollenfach dient ausschließlich zur Aufbewahrung der Rolle (Papierrolle lässt sich nicht abrollen)
- Außenmaß (B x H x T): 180 x 825 x 150 mm
- Innenmaß (B x H x T): 147 x 795 x 141 mm
- 1 Glastür oben (B x H): 147 x 170 mm
- 1 Glastür unten (B x H): 147 x 650 mm
- Türöffner Häfele Push TIP-ON
- Edelstahlscharnier Häfele Duomatic Push
- Mit WC-Bürstengarnitur, Bürstenkopf weiß
- **Benötigter Wandeinbaurahmen Bestell-Nr. 93 987 55**

Ausführung	Bestell-Nr.	€/Stück
schwarze Glastür, Anschlag links	93 986 80	401,31
schwarze Glastür, Anschlag rechts	93 034 59	401,31
weiße Glastür, Anschlag links	93 986 79	401,31
weiße Glastür, Anschlag rechts	93 034 58	401,31
graue Glastür, Anschlag links	93 142 66	401,31
graue Glastür, Anschlag rechts	93 142 67	401,31

3| GESCHLOSSEN 950

2 Glastüren

- Mit 1 Papierrollenfach, 2 Ablagefächer, 3 Glaseinlegeböden, nicht verstellbar
- Papierrollenfach dient ausschließlich zur Aufbewahrung der Rolle (Papierrolle lässt sich nicht abrollen)
- Außenmaß (B x H x T): 180 x 975 x 150 mm
- Innenmaß (B x H x T): 147 x 945 x 141 mm
- 1 Glastür oben (B x H): 180 x 305 mm
- 1 Glastür unten (B x H): 180 x 650 mm
- Türöffner Häfele Push TIP-ON
- Edelstahlscharnier Häfele Duomatic Push
- Mit WC-Bürstengarnitur, Bürstenkopf weiß
- **Benötigter Wandeinbaurahmen Bestell-Nr. 93 987 56**

Ausführung	Bestell-Nr.	€/Stück
schwarze Glastür, Anschlag links	93 986 82	434,97
schwarze Glastür, Anschlag rechts	93 034 61	434,97
weiße Glastür, Anschlag links	93 986 81	434,97
weiße Glastür, Anschlag rechts	93 034 60	434,97
graue Glastür, Anschlag links	93 142 68	434,97
graue Glastür, Anschlag rechts	93 142 69	434,97

1| GESCHLOSSEN 800

2 Glastüren, weiß

- Innen weiß pulverbeschichtet
- Mit 1 Papierrollenfach, 1 Ablagefach, 2 Glaseinlegeböden, nicht verstellbar
- Papierrollenfach dient ausschließlich zur Aufbewahrung der Rolle (Papierrolle lässt sich nicht abrollen)
- Außenmaß (B x H x T): 180 x 825 x 150 mm
- Innenmaß (B x H x T): 147 x 795 x 141 mm
- 1 Glastür oben (B x H): 180 x 155 mm
- 1 Glastür unten (B x H): 180 x 650 mm
- Türöffner Häfele Push TIP-ON
- Edelstahlscharnier Häfele Duomatic Push
- Mit WC-Bürstengarnitur, Bürstenkopf weiß
- **Benötigter Wandeinbaurahmen Bestell-Nr. 93 987 55**

Ausführung	Bestell-Nr.	€/Stück
schwarze Glastür, Anschlag links	93 986 84	375,34
schwarze Glastür, Anschlag rechts	93 034 63	375,34
weiße Glastür, Anschlag links	93 986 83	375,34
weiße Glastür, Anschlag rechts	93 034 62	375,34
graue Glastür, Anschlag links	93 142 70	375,34
graue Glastür, Anschlag rechts	93 142 71	375,34

2| GESCHLOSSEN 950

2 Glastüren, weiß

- Innen weiß pulverbeschichtet
- Mit 1 Papierrollenfach, 2 Ablagefächer, 3 Glaseinlegeböden, nicht verstellbar
- Papierrollenfach dient ausschließlich zur Aufbewahrung der Rolle (Papierrolle lässt sich nicht abrollen)
- Außenmaß (B x H x T): 180 x 975 x 150 mm
- Innenmaß (B x H x T): 147 x 945 x 141 mm
- 1 Glastür oben (B x H): 180 x 305 mm
- 1 Glastür unten (B x H): 180 x 650 mm
- Türöffner Häfele Push TIP-ON
- Edelstahlscharnier Häfele Duomatic Push
- Mit WC-Bürstengarnitur, Bürstenkopf weiß
- **Benötigter Wandeinbaurahmen Bestell-Nr. 93 987 56**

Ausführung	Bestell-Nr.	€/Stück
schwarze Glastür, Anschlag links	93 986 86	409,97
schwarze Glastür, Anschlag rechts	93 034 65	409,97
weiße Glastür, Anschlag links	93 986 85	409,97
weiße Glastür, Anschlag rechts	93 034 64	409,97
graue Glastür, Anschlag links	93 142 72	409,97
graue Glastür, Anschlag rechts	93 142 73	409,97

3| GESCHLOSSEN 800

flächenbündige Montage, 1 Glastür, weiß

- Innen weiß pulverbeschichtet
- Flächenbündige Montage
- Mit 1 Papierrollenfach, 1 Ablagefach, 2 Glaseinlegeböden, nicht verstellbar
- Papierrollenfach dient ausschließlich zur Aufbewahrung der Rolle (Papierrolle lässt sich nicht abrollen)
- Außenmaß (B x H x T): 180 x 825 x 170 mm
- Innenmaß (B x H x T): 145 x 791 x 158 mm
- 1 Glastür (B x H): 179 x 824 mm
- Türöffner K-PUSH (Italiana Ferramenta)
- Edelstahlscharnier Häfele Duomatic Push
- Mit WC-Bürstengarnitur, Bürstenkopf schwarz
- **Benötigter Wandeinbaurahmen Bestell-Nr. 93 987 55**

Ausführung	Bestell-Nr.	€/Stück
weiße Glastür, Anschlag links	93 169 04	367,27
weiße Glastür, Anschlag rechts	93 169 05	367,27

4| GESCHLOSSEN 800

flächenbündige Montage, 2 Glastüren, weiß

- Innen weiß pulverbeschichtet
- Flächenbündige Montage
- Mit 1 Papierrollenfach, 1 Ablagefach, 2 Glaseinlegeböden, nicht verstellbar
- Papierrollenfach dient ausschließlich zur Aufbewahrung der Rolle (Papierrolle lässt sich nicht abrollen)
- Außenmaß (B x H x T): 180 x 825 x 170 mm
- Innenmaß (B x H x T): 145 x 791 x 158 mm
- 1 Glastür oben (B x H): 179 x 158 mm
- 1 Glastür unten (B x H): 179 x 665 mm
- Türöffner K-PUSH (Italiana Ferramenta)
- Edelstahlscharnier Häfele Duomatic Push
- Mit WC-Bürstengarnitur, Bürstenkopf schwarz
- **Benötigter Wandeinbaurahmen Bestell-Nr. 93 987 55**

Ausführung	Bestell-Nr.	€/Stück
weiße Glastür, Anschlag links	93 169 00	373,64
weiße Glastür, Anschlag rechts	93 169 01	373,64

5| GESCHLOSSEN 950

flächenbündige Montage, 2 Glastüren, weiß

- Innen weiß pulverbeschichtet
- Flächenbündige Montage
- Mit 1 Papierrollenfach, 2 Ablagefächer, 3 Glaseinlegeböden, nicht verstellbar
- Papierrollenfach dient ausschließlich zur Aufbewahrung der Rolle (Papierrolle lässt sich nicht abrollen)
- Außenmaß (B x H x T): 185 x 981 x 165 mm
- Innenmaß (B x H x T): 145 x 945 x 155 mm
- 1 Glastür oben (B x H): 179 x 308 mm
- 1 Glastür unten (B x H): 179 x 665 mm
- Türöffner K-PUSH (Italiana Ferramenta)
- Edelstahlscharnier Häfele Duomatic Push
- Mit WC-Bürstengarnitur, Bürstenkopf schwarz
- **Benötigter Wandeinbaurahmen Bestell-Nr. 93 987 56**

Ausführung	Bestell-Nr.	€/Stück
weiße Glastür, Anschlag links	93 169 02	399,90
weiße Glastür, Anschlag rechts	93 169 03	399,90



Abbildung zeigt WC-Edelstahl-Einbaucontainer, geschlossen 800, flächenbündige Montage, 2 Glastüren, weiß (Bestell-Nr. 93 169 00)



WC-EINBAUCONTAINER Edelstahl befliesbar



1| GESCHLOSSEN 300

1 befliesbare Tür, flächenbündige Montage

- Außenmaß (B x H x T): 331 x 331 x 163 mm
- Innenmaß (B x H x T): 291 x 291 x 149 mm
- 1 befliesbare Tür: 322 x 322 x 12 mm
- Flächenbündige Montage
- Türöffner Häfele Push TIP-ON
- Scharnier Häfele Duomatic Push
- **Nicht für den Duschbereich geeignet**
- **Benötigter Wandeinbaurahmen Bestell-Nr. 93 987 52**

Ausführung	Bestell-Nr.	€/Stück
Anschlag reversibel	93 142 84	236,60

2| GESCHLOSSEN 800

1 befliesbare Tür, flächenbündige Montage

- Mit 1 Papierrollenfach, 1 Ablagefach, 2 Glaseinlegeböden, nicht verstellbar
- Papierrollenfach dient ausschließlich zur Aufbewahrung der Rolle (Papierrolle lässt sich nicht abrollen)
- Flächenbündige Montage
- Außenmaß (B x H x T): 185 x 831 x 163 mm
- Innenmaß (B x H x T): 145 x 791 x 149 mm
- 1 befliesbare Tür unten (B x H x T): 176 x 662 x 12 mm
- Türöffner Häfele Push TIP-ON
- Scharnier Häfele Duomatic Push
- Mit WC-Bürstengarnitur, Bürstenkopf weiß
- **Benötigter Wandeinbaurahmen Bestell-Nr. 93 987 55**

Ausführung	Bestell-Nr.	€/Stück
Anschlag links	93 142 82	334,23
Anschlag rechts	93 142 83	334,23

3| GESCHLOSSEN 800

2 befliesbare Türen, flächenbündige Montage

- Mit 1 Papierrollenfach, 1 Ablagefach, 2 Glaseinlegeböden, nicht verstellbar
- Papierrollenfach dient ausschließlich zur Aufbewahrung der Rolle (Papierrolle lässt sich nicht abrollen)
- Flächenbündige Montage
- Außenmaß (B x H x T): 185 x 831 x 163 mm
- Innenmaß (B x H x T): 145 x 791 x 149 mm
- 1 befliesbare Tür oben (B x H x T): 176 x 157 x 12 mm
- 1 befliesbare Tür unten (B x H x T): 176 x 662 x 12 mm
- Türöffner Häfele Push TIP-ON
- Scharnier Häfele Duomatic Push
- Mit WC-Bürstengarnitur, Bürstenkopf weiß
- **Benötigter Wandeinbaurahmen Bestell-Nr. 93 987 55**

Ausführung	Bestell-Nr.	€/Stück
Anschlag links	93 142 78	394,53
Anschlag rechts	93 142 79	394,53

4| GESCHLOSSEN 900

2 befliesbare Türen, flächenbündige Montage

- Mit 1 Papierrollenfach, 2 Ablagefächer, 3 Glaseinlegeböden, nicht verstellbar
- Papierrollenfach dient ausschließlich zur Aufbewahrung der Rolle (Papierrolle lässt sich nicht abrollen)
- Flächenbündige Montage
- Außenmaß (B x H x T): 185 x 981 x 163 mm
- Innenmaß (B x H x T): 145 x 941 x 149 mm
- 1 befliesbare Tür oben (B x H x T): 176 x 307 x 12 mm
- 1 befliesbare Tür unten (B x H x T): 176 x 662 x 12 mm
- Türöffner Häfele Push
- Scharnier Häfele Duomatic Push
- Mit WC-Bürstengarnitur, Bürstenkopf weiß
- **Benötigter Wandeinbaurahmen Bestell-Nr. 93 987 56**

Ausführung	Bestell-Nr.	€/Stück
Anschlag links	93 142 80	409,19
Anschlag rechts	93 142 81	409,19



Abbildung zeigt WC-Edelstahl-Einbaucontainer, geschlossen 800, 2 befliesbare Türen, flächenbündige Montage (Bestell-Nr. 93 142 78)

EINBAURAHMEN Stahl verzinkt

1| FÜR WANDEINBAUNISCHEN/-CONTAINER

- Mit Befestigungslaschen
- Breite: 310 mm
- Einbautiefe: 100 - 150 mm
- Vertikaler und horizontaler Einbau möglich

Höhe [mm]	Bestell-Nr.	€/Stück
300	93 987 52	55,91
600	93 987 53	71,57
900	93 987 54	87,21

2| FÜR WC-EINBAUCONTAINER

- Mit Befestigungslaschen
- Breite: 168 mm
- Einbautiefe: 165 mm
- Vertikaler und horizontaler Einbau möglich

Höhe [mm]	Bestell-Nr.	€/Stück
800	93 987 55	82,74
950	93 987 56	87,21



Bestell-Nr. 93 987 52

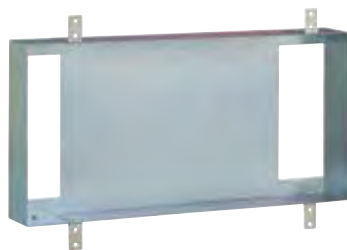

Bestell-Nr. 93 987 53

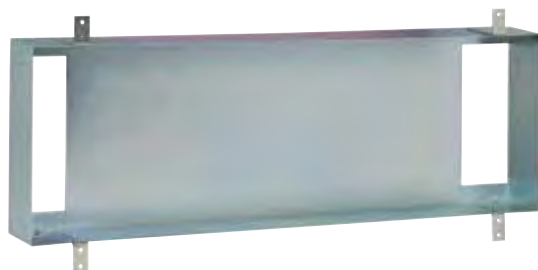

Bestell-Nr. 93 987 54



Bestell-Nr. 93 987 55



Bestell-Nr. 93 987 56

KOSMETIKSPIEGEL



Abbildung zeigt Kosmetikspiegel Schwarz (Bestell-Nr.93 196 74)

1| ELENITA

- Material: Metall
- Oberfläche: Verchromt
- 1:1 und 5-fache Vergrößerung
- Wandhängend
- Maße
 - Gesamt (B x H x T): 250 x 275 x 35 mm
 - 2 Spiegelflächen (ø): 190 mm
- 1 Schwenkarm
- 360° drehbar
- Hochstabiler Gelenkarm mit bis zu 15 kg belastbar
- **Montage: Schrauben (inkl.)**

Bestell-Nr. €/Stück
93 136 65 73,09

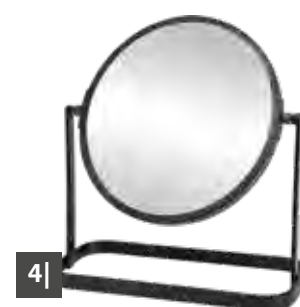
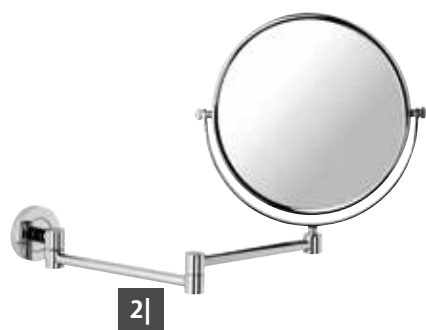
2| ERMETE

- Material: Messing
- Oberfläche: Verchromt
- 1:1 und 3-fache Vergrößerung
- Wandhängend
- Maße
 - Gesamt (B x H x T): 278 x 253 x 52 mm
 - Spiegelfläche (ø): ca. 200 mm
- 2 Schwenkarme
- 360° drehbar
- **Montage: Schrauben (inkl.)**

Bestell-Nr. €/Stück
93 114 47 45,76

3| ERMETE

mit LED-Beleuchtung

- Material: Messing
- Oberfläche: Verchromt
- 1:1 und 3-fache Vergrößerung
- Wandhängend
- Maße
 - Gesamt (B x H x T): 277 x 322 x 50 mm
 - Spiegelfläche (ø): ca. 200 mm
- 2 Schwenkarme
- 360° drehbar
- LED-Beleuchtung
- Netzbetrieb
- **Montage: Schrauben (inkl.)**

Bestell-Nr. €/Stück
93 114 49 103,83

4| SCHWARZ

- Material: Metall
- Oberfläche: Schwarz
- Vergrößerung 1:1 und 2-fach
- Stehend
- Maße
 - Gesamt (B x H x T): 179 x 95 x 80 mm
 - Spiegelfläche ø: 150 mm
- Vertikal schwenkbar
- **Montage: Schrauben (inkl.)**

Bestell-Nr. €/Stück
93 196 74 23,07

5| ELIAM

mit LED-Beleuchtung

- Material: Kunststoff / Metall
- Oberfläche: Verchromt
- 1:1 und 5-fache Vergrößerung
- Wandhängend
- Maße
 - Gesamt (B x H x T): 192 x 192 x 100 mm
 - 2 Spiegelflächen (ø): 156/192 mm
- 2 Schwenkarme klappbar
- 360° drehbar
- 3 Helligkeitsstufen per Knopfdruck
- Autom. Ausschalten nach 10 min.
- Inkl. AC/DC Adapter (1,70 m) und wiederaufladbarem Akku
- **Montage: Schrauben (inkl.)**

Bestell-Nr. €/Stück
93 136 66 132,77

6| ENIAN

mit LED-Beleuchtung und Gelenk

- Material: Polystrol
- 5-fache Vergrößerung
- Wandhängend
- Maße
 - Gesamt (B x H x T): 175 x 175 x 70 mm
 - Spiegelfläche (ø): ca. 125 mm
- Saugfuß mit Feststellfunktion
- Batteriebetrieb: 3 x 1,5 V AAA LR 03, nicht im Lieferumfang enthalten

Bestell-Nr. €/Stück
93 992 62 37,56

7| LADY MIRROR

mit LED-Beleuchtung, dimmbar

- Material: ABS Kunststoff + Glas
- Oberfläche: Kunststoff + Glas
- 1:1 und 5-fache Vergrößerung durch Magnetaufsatz
- Stehend
- Maße
 - Gesamt (B x H x T): 210 x 340 x 90 mm
 - Spiegelfläche (ø): ca. 180 mm
- Vertikal schwenkbar
- Lithium-Polymer-Akku, 1000 mAh
- Laufzeit: 1-2 h
- Lichttemperatur: 6000 - 6500 K

Bestell-Nr. €/Stück
93 171 20 47,13

DUSCHVORHÄNGE 100% Polyester

- Textilgewebe
- Wasserabweisend
- Verstärkte Lochleiste mit stabilen Ösen
- Beschwerungsband im unteren Saum
- Bei 40°C waschbar

1| ENISA

Farbe	Maße (B x H) [mm]	Bestell-Nr.	€/Stück
Weiß, mit bunten Schmetterlingen	1800 x 2000	93 992 67	30,31

2| ELTIONA

Farbe	Maße (B x H) [mm]	Bestell-Nr.	€/Stück
Weiß/Anthrazit marmoriert	1800 x 2000	93 992 68	38,41

3| EGZONA

Farbe	Maße (B x H) [mm]	Bestell-Nr.	€/Stück
Weiß	1200 x 2000	93 992 87	18,50
Weiß	1800 x 2000	93 992 88	21,76
Weiß	2400 x 1800	93 992 89	32,64
Schiefer	1200 x 2000	93 157 83	18,50
Schiefer	1800 x 2000	93 157 84	21,76
Schiefer	2400 x 1800	93 157 85	32,64

4| MOLOPO

mit integrierten Ringen

Besonderheit: Integrierte Ringe

Farbe	Maße (B x H) [mm]	Bestell-Nr.	€/Stück
Weiß	1800 x 2000	93 157 86	48,03

5| CLASSY

Farbe	Maße (B x H) [mm]	Bestell-Nr.	€/Stück
Weiß mit grauem Muster	1800 x 2000	93 171 21	44,60



1|



2|



3|

4|

Farbe:
Schiefer



5|

ZUBEHÖR

Deckenhalterung Esom

- Material: Aluminium
- Für Duschvorhangstangen \varnothing 25 mm
- Ringe durchziehbar
- Länge: 600 mm
- Kürzbar



Farbe	Bestell-Nr.	€/Stück
weiß	93 966 62	21,63
chrom	93 966 63	21,63

Federstange Esom

- Material: Aluminium/ABS-Kunststoff
- \varnothing : 25 mm
- Montage: Auf gewünschte Breite ausziehen und einspannen
- Verkürzung durch Absägen möglich auf eine Länge von 200 mm



Farbe	Maße [mm]	Bestell-Nr.	€/Stück
weiß	750 - 1250	93 966 64	24,76
chrom	750 - 1250	93 966 65	24,76
weiß	1250 - 2200	93 966 66	36,86
chrom	1250 - 2200	93 966 67	36,86
weiß	1300 - 2500	93 966 68	46,37
chrom	1300 - 2500	93 966 69	46,37

Schrägwandhalter Esom

- Material: Aluminium
- Oberfläche: Veredelt
- Für Duschvorhangstangen \varnothing 25 mm
- Für die Befestigung von Duschstangen an schrägen Wänden
- Maße (\varnothing x H): 50 x 60 mm
- **Passend für Bestell-Nr. 93 966 58+59, 93 966 60+61 und 93 966 64-69**



Bestell-Nr.	€/Stück
93 966 70	10,90

Duschvorhangringe Esom

- Material: Kunststoff
- Passend für Duschstangen bis \varnothing max. 28 mm
- **VPE = 12 Stück**



Farbe	Bestell-Nr.	€/VPE
weiß	93 967 57	4,57
transparent	93 967 58	4,57

Universalstange Esom

- Material: Aluminium
- Oberfläche: Veredelt
- \varnothing 25 mm
- Montage: Für Dusche und Badewanne möglich
- Mögliche Einbaumaße in U-Form: 900 x 800 x 900 mm
- Mögliche Einbaumaße in L-Form: - 900 x 900 mm - 750 x 1700 mm
- Kürzbar



Farbe	Bestell-Nr.	€/Stück
weiß	93 966 58	48,01
chrom	93 966 59	48,01

• **Montage: Schrauben (Inkl.)**

• **Passende Deckenhalterung Bestell-Nr. 93 966 62 und 93 966 63**

Winkelstange Esom

- Material: Aluminium
- Oberfläche: Veredelt
- \varnothing 25 mm
- Montage: Für Dusche und Badewanne möglich
- Einbaumaße in L-Form: 900 x 900 mm
- Kürzbar



Farbe	Bestell-Nr.	€/Stück
weiß	93 966 60	36,01
chrom	93 966 61	36,01

• **Inkl. Schrauben**

• **Passende Deckenhalterung Bestell-Nr. 93 966 62 und 93 966 63**

DESIGN-DUSCHROLLO **EMAGA** 100% Vinyl



Weiß



Milky



Grau



Abbildung zeigt Design-Eckduschkrollo-Set (Bestell-Nr. 93 953 38)



Abbildung zeigt Design-Duschkrollo (Bestell-Nr. 93 953 35)

1| DESIGN-DUSCHROLLO

- Maße (B x H): 1280 x 2400 mm
- Duschkrollo nicht kürzbar
- Für Leerkassette Bestell-Nr.: 93 953 33

Farbe	Bestell-Nr.	€/Stück
Weiß	93 953 35	30,96
Milky	93 953 34	30,96
Grau	93 953 37	30,96

2| DESIGN-ECKDUSCHROLLO-SET

- Maße (B x T): 1320 x 560 mm
- Duschkrollo nicht kürzbar

Lieferumfang:

- 2 x Duschkrollo
- 2 x Leerkassette

Farbe	Bestell-Nr.	€/Stück
Weiß	93 953 38	84,44
Milky	93 953 39	84,44
Grau	93 953 40	84,44

ZUBEHÖR

Leerkassette für Design-Duschkrollo Emaga

- Material: Metall, Kunststoff
- Oberfläche: Lackiert
- Farbe: Weiß
- Breite: 1340 mm

Bestell-Nr.	€/Stück
93 953 33	45,76

SONSTIGE ACCESSOIRES

1| HOCKER

- Material: Acryl
- Farbe: Transparent
- Maße (B x H x T): 390 x 405 x 220 mm
- Tragkraft: 170 Kg

Bestell-Nr.	€/Stück
93 979 81	143,04

2| HAKEN

- Material: Metall
- Oberfläche: Verchromt
- Wandhängend
- Maße (B x H x T): 18 x 18 x 29 mm
- Montage: Schrauben (inkl.)

Bestell-Nr.	€/Stück
93 754 76	6,47

3| HAKEN

zum Einhängen

- Material: Metall
- Zum Einhängen in Tür

Farbe	Ausführung	Bestell-Nr.	€/Stück
Edelstahl	Einfach-Haken	93 196 71	5,19
Edelstahl	Doppel-Haken	93 196 70	5,19
weiß	Doppel-Haken	93 196 73	9,70

4| HAKEN SNAKE

zum Einhängen

- Material: Kunststoff
- Zum Einhängen in Röhren-Handtuchheizkörper oder Duschkabinen

Farbe	Ausführung	Bestell-Nr.	€/Stück
Transparent	Einfach-Haken	93 079 28	3,24
Weiß	Einfach-Haken	93 079 29	3,24
Schwarz	Einfach-Haken	93 079 30	3,24
Transparent Blau	Einfach-Haken	93 079 31	3,24
Transparent Rot	Einfach-Haken	93 079 32	3,24
Transparent	Doppel-Haken	93 079 33	3,81
Weiß	Doppel-Haken	93 079 34	3,81
Schwarz	Doppel-Haken	93 079 35	3,81
Blau	Doppel-Haken	93 079 36	3,81
Rot	Doppel-Haken	93 079 37	3,81

5| HAKENLEISTE

zum Einhängen, 5-fach

- Material: Metall
- Zum Einhängen in Tür

Bestell-Nr.	€/Stück
93 196 72	18,29

7| SEIFENKORB CALEDON

für Eckmontage

- Material: Metall/ABS-Kunststoff
- Oberfläche: Verchromt
- Maße (B x H x T): 183 x 79 x 183 mm
- Montage: Schrauben (inkl.)

Bestell-Nr.	€/Stück
93 155 23	30,23

6| HANDTUCHHALTER EGIDIA

ausziehbar

- Material: Aluminium
- Ausziehbar von 310 bis 460 mm
- Für die Montage an Badmöbeln geeignet
- Montage: Schrauben (inkl.)

1 Träger

Ausführung	Breite [mm]	Bestell-Nr.	€/Stück
verchromt	70	93 021 06	37,99
matt	70	93 021 07	37,99

2 Träger

Ausführung	Breite [mm]	Bestell-Nr.	€/Stück
verchromt	90	93 021 08	43,43
matt	90	93 021 09	43,43

8| WC-BÜRSTENGARNITUR MATOLA

- Material: EcoAllene, 100% recyceltes Material
- Oberfläche: grau
- Bodenstehend
- Bürstenkopf: schwarz, nicht austauschbar
- Maße (ø x H): 125 x 420 mm
- Bürstenkopf: 70 mm

Ausführung Behälter	Bestell-Nr.	€/Stück
kurz	93 191 72	10,01
lang	93 191 71	11,10

9| WC-BÜRSTENGARNITUR

- Besatzmaterial: PPN (Polypropylen) Borsten
- Material: Kunststoff
- Farbe: Weiß
- Bodenstehend
- Bürstenkopf: Schwarz
- Maße (ø x H): 75 x 350 mm

Bestell-Nr.	€/Set
72 021 21	4,57

10| WC-BÜRSTENGARNITUR STREAM

- Material: Edelstahl/Gummi
- Oberfläche: Metall
- Bodenstehend
- Bürstenkopf: Schwarz, austauschbar
- Maße (ø x T): 105 x 420 mm

Bestell-Nr.	€/Stück
93 171 18	23,07

11| DUSCHABZIEHER LINDO

mit Saugnapf

- Material: Kunststoff
- Wandhängend
- Maße (B x H x T): 220 x 230 x 30 mm
- Montage: Saugnapf

Farbe	Bestell-Nr.	€/Stück
weiß	93 196 67	10,39
schwarz	93 196 68	10,39

12| DUSCHABZIEHER SONO

- Material: Edelstahl
- Oberfläche: Silikonfarbe Silber
- Wandhängend
- Maße (B x H x T): 260 x 285 x 30 mm

Bestell-Nr.	€/Stück
93 196 69	20,76



Bestell-Nr. 93 196 71

Bestell-Nr. 93 196 70

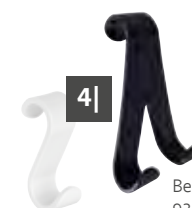

Bestell-Nr. 93 079 29

Bestell-Nr. 93 079 35



Bestell-Nr. 93 021 06

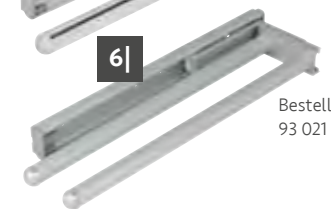

Bestell-Nr. 93 021 09

