











12 | SHK-Werkzeug

	Seite		Seite			
	REMS	ab 1140		Geberit	ab 1209	
	Rohrtrennung	1140		Radialpressen, Pressbacken	1209	
	Kernbohren	1144		Rohrtrennung	1211	
	Radialpressen, Pressbacken	1147		Schweißgeräte für PE-Rohre	1211	
	Axialpressen	1151		Rohrbieger	1211	
	Aufweiten	1151				
	Rohrbieger	1153			Befüll-, Spül- und Leckagepumpen ab 1212	
	Gewindeschneiden	1157			Solar Befüll- und Spülpumpen	1212
	Spülen und Prüfen	1158			Umfüllpumpen	1213
	Einfrieren, Entfeuchtung	1159			Leckagepumpe	1215
	Löten, Schweißen	1161			Entkalkungspumpe	1215
Rohrreinigung und Inspektion	1163					
	ROTHENBERGER	ab 1167		Universalwerkzeug	ab 1216	
	Rohrtrennung	1167		Rohrzangen	1216	
	Zangen und Montagewerkzeug	1169		Rohrtrennung	1220	
	Kernbohren	1171		Sägen	1221	
	Radialpressen, Pressbacken	1173		Entgraten/Kalibrierer	1222	
	Rohrbieger	1176	Rohrbieger	1223		
	Gewindeschneiden	1177				
	Entkalkungspumpe	1179		Aufbewahrung	ab 1223	
	Spülen- und Druckprüfen	1180		Fittingskoffer	1223	
	Einfrieren	1181				
	Löten und Schweißen	1181				
Rohrreinigung und Inspektion	1182					
Kältetechnik	1187					
	RIDGID	ab 1191		Sanitärwerkzeug	ab 1224	
	Rohrtrennung	1191		Spezialwerkzeug	1224	
	Rohrzangen	1192		Werkzeug-Sets	1225	
	Schraubstöcke und Werkbänke	1194		Sanitärwerkzeuge	1230	
	Radialpressen, Pressbacken	1195				
	Trennzangen	1196		Heizungswerkzeug	ab 1232	
	Rohrbieger	1197		Hahnblock- und Stufenschlüssel	1232	
	Gewindeschneiden	1197		Entlüftungsschlüssel	1233	
	Spülen und Prüfen	1198		Umwälzpumpen-Montagewerkzeug	1234	
	Rohrreinigung und Inspektion	1198		Solarprüfgeräte	1234	
Mess- und Prüfgeräte	1201					
	Virax	ab 1203				
	Rohrtrennen	1203				
	Montagewerkzeug	1203				
	Radialpressen, Pressbacken	1205				
	Rohrbieger	1206				
	Gewindeschneiden	1206				
	Spülen - Druckprüfen	1207				
Rohrreinigung und Inspektion	1207					

Seite



Klempner/Spenglerwerkzeug

ab 1235

Nietzangen, Einziehzangen	1235
Falzzangen	1236
Anreißen	1237
Blechscheren	1238
Biegemaschine	1239
Rinnen-Montagewerkzeug	1239



Reinigung, Chemie

ab 1240

Rohrreinigung	1240
Kesselsauger	1241
Heizkesselbürsten	1243
Reinigungsmittel	1247
Ölbindemittel	1249
Leckfinder	1249



Löten

ab 1250

Lötbrenner	1250
Gaskartuschen	1250
Lötmittel	1251



Messgeräte

ab 1252

Abgasanalysegeräte	1252
Öl-Wartungszubehör	1256
Grenzwertgeber; Anodenprüfgeräte	1257
Differenzdruck-Messgeräte	1258
Kälte-Messgeräte	1258
Anemometer	1259
Lecksuchgeräte	1260
Spannungstester	1261
Wärmebildkameras	1262
Wasseranalyse	1263
Druckprüfgeräte, Prüfblasen	1263

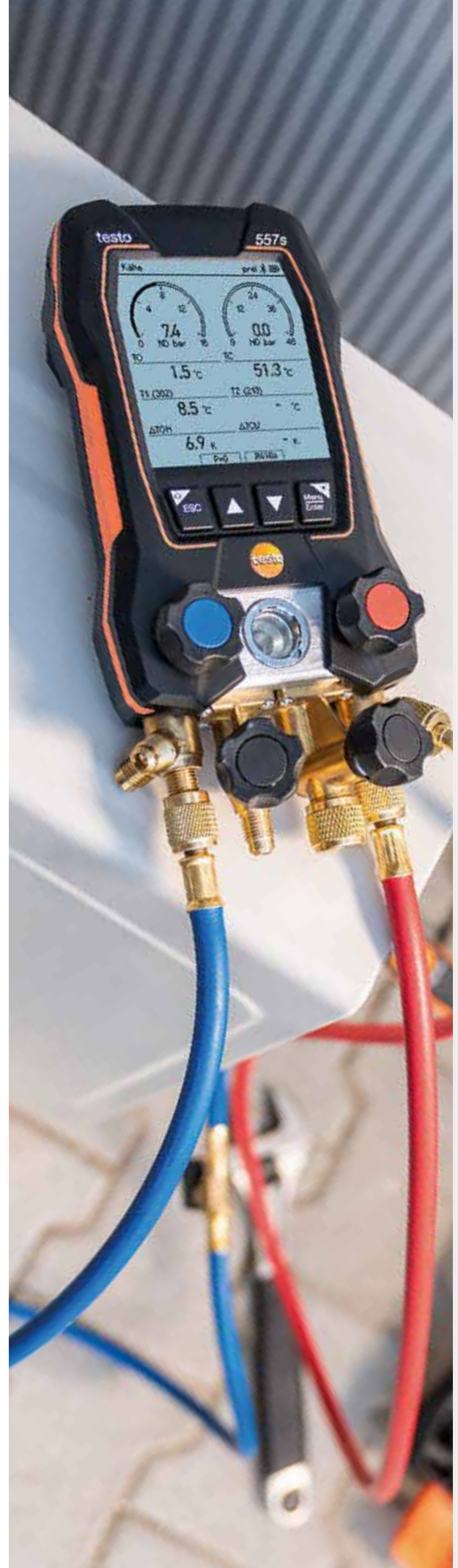

Rohrabschneider RAS Cu

REMS



mit Teleskopspindel

- ø 3-42 mm
- Mit Entgrater

Typ	Bestell-Nr.	€/Stück
CU 3-35 mm	80 200 52	49,91
CU 3-42 mm	80 200 53	59,91
Ersatz-Entgraterklinge	80 200 54	10,19



mit Schnellverstellung

- ø 8-64 mm
- Mit Schnellverstellung

Typ	Bestell-Nr.	€/Stück
CU 8-42 mm	80 200 55	133,04
CU 8-64 mm	80 200 56	159,83
Ersatzschneidrad	80 202 53	12,93

Rohrabschneider RAS für dünnwandige Metallrohre

REMS



ø 3-28 mm

Typ	Bestell-Nr.	€/Stück
Cu-INOX 3-16 mm	80 123 02	25,54
Ersatzschneidrad	80 123 08	12,64



ø 3-35 mm

- Mit Entgrater

Typ	Bestell-Nr.	€/Stück
Cu-INOX 3-35 mm	80 123 07	52,29
Ersatzschneidrad	80 123 08	12,64
Schneidradachse	80 858 02	10,50



ø 3-64 mm

Typ	Bestell-Nr.	€/Stück
Cu-INOX 3-28 mm	80 123 04	30,09
Cu-INOX 6-42 mm	80 123 05	136,61
Cu-INOX 6-64 mm	80 123 06	159,83
Ersatzschneidrad	80 123 08	12,64

Rohrabschneider RAS ST für schwere Gewinderohre



ø 10-115 mm

- Schneiden von Stahlrohren bis Wandstärke 8 mm
- Schwere Ausführung, geschmiedet

Typ	Bestell-Nr.	€/Stück
RAS ST 10-60 mm	80 019 22	195,54
RAS ST 30-115 mm	80 198 29	350,56
Ersatzschneidrad	80 019 23	16,60

Rohrabschneider RAS S nadelgelagert für einfaches Schneiden



- ø: 3-64 mm
- Ideal bei besonders harten Rohren wie z.B C-Stahl oder Edelstahl

Typ	Bestell-Nr.	€/Stück
RAS S Mini 3-28 mm	80 023 23	49,87
RAS S 3-35 mm	80 839 07	73,27
RAS S 8-64 mm	80 839 08	177,69
Ersatzschneidrad mit Nadellager	80 839 38	22,10

Rohrabschneider RAS P für Kunststoff- und Mehrschichtverbundrohre

REMS



ø 10-63 mm

- Wanddicke: s ≤ 7 mm

Typ	Bestell-Nr.	€/Stück
RAS P 10-40 mm	80 123 10	133,04
RAS P 10-63 mm	80 123 11	168,76
Ersatzschneidrad	80 123 14	20,14



ø 50-110 mm

- Wanddicke: s ≤ 11 mm

Typ	Bestell-Nr.	€/Stück
RAS P 50-110 mm	80 123 12	201,79
Ersatzschneidrad	80 123 15	24,43



ø 110-160 mm

- Wanddicke: s ≤ 16 mm

Typ	Bestell-Nr.	€/Stück
RAS P 110-160 mm	80 123 13	249,11
Ersatzschneidrad	80 123 16	29,14

Rohrschneider RAS W INOX für Wellflexrohre

REMS



aus nichtrostendem Stahl

- Schneidbereich (mm): 10-32/40
- Optimales Trennen von Solar-Wellflexrohre für gratfreie Bördelverbindungen

Typ	Bestell-Nr.	€/Stück
RAS W INOX	80 180 71	183,63
Ersatzschneidrad	80 205 00	13,19

Rohrscheren für Kunststoff- und Mehrschichtverbundrohre

REMS

- Kraftübersetzer Ratschenvorschub

- Rechtwinkliger gratfreier Schnitt



ø-26 mm

Typ	Bestell-Nr.	€/Stück
ROS P 0-26 mm	80 834 22	51,26
Ersatzklinge	80 858 64	31,97



ø-35 mm

- Mit Schnellrücklauf

Typ	Bestell-Nr.	€/Stück
ROS P A 0-35 mm	80 123 25	70,76



ø-63 mm

- Mit Schnellrücklauf

Typ	Bestell-Nr.	€/Stück
ROS P 42 S	80 023 27	91,00
ROS P 42 PS	80 123 26	72,14
ROS P 63 S	80 198 31	159,09
Ersatzklinge für ROS P 42 S	80 023 24	56,27
Ersatzklinge für ROS P 42 PS	80 850 83	42,70
Ersatzklinge für ROS P 63 S	80 198 32	87,23



- Kunststoffrohre, Mehrschichtverbundrohre: ø-26 mm
- Wellrohre aus Kunststoff: ø 18-35 mm

Typ	Bestell-Nr.	€/Stück
P 26/SW 35	80 198 30	102,40
Ersatzklinge	80 112 86	64,29
Ersatzschneidwerkzeug	80 113 12	64,29

Rohrscheren

REMS



- ROS P flex**
- ø 14-28 mm
 - Stabile Ausführung aus Magnesium
 - Zum trennen von Kunststoffschläuchen und weichen Kunststoffrohren
 - ROS P flex 28 S mit Softgrip und Nadelgelagerter Scherenhebel für leichtes Trennen in einem Schnitt

Typ	Bestell-Nr.	€/Stück
ROS P flex 14, 0-14 mm	80 218 82	47,83
ROS P flex 22, 0-22 mm	80 218 83	53,49
ROS P flex 28 S, 0-28 mm	80 218 84	75,21



- ROS PEX 28 S**
- Stabile Ausführung aus Magnesium
 - Nadelgelagert
 - PEX-Rohre ø-28 mm

Bestell-Nr.	€/Stück
80 218 81	78,10



- RAS P/SW 45/L**
- Rohrschere mit zwei Schneidsystemen zum Trennen und Schlitzten von Schutzwellrohren aus Kunststoff
 - Trennen bis ø-45 mm
 - Schlitzten (Längsschnitt) bis Innen-ø 14 mm

Bestell-Nr.	€/Stück
80 218 80	50,99

Rohrschere für dickwandige Kunststoffrohre

REMS



- bis ø 75mm**
- Schneidbereich (mm): 0-75
 Werkstoff: Stahl
 Ratschenvorschub: ja
 Schnellrücklauf: nein
- Für dickwandige Kunststoffrohre ø 0-75 mm
 - Robuste Stahl-Ausführung für harte Beanspruchung und lange Lebensdauer
 - Speziell gehärtete und speziell geschliffene Klingen, auswechselbar
 - Spanloses Trennen – keine Späne, die im Rohr liegen bleiben

Typ	Bestell-Nr.	€/Stück
ROS P 75 P	80 200 58	304,87

Rohrtrenn- und Anfasgeräte

REMS



- ø 50 - 110 mm für Kunststoffrohre**
- Zum rechtwinkligen **Trennen und Anfasen (15°)** in einem Arbeitsgang
 - Für Kunststoffrohre aus ABS, PB, PE, PE-HD, PE-X, PP, PVC, PVDF, ø 40-110 mm
 - **Lieferumfang:**
 - Grundgerät
 - Schnellspannvorrichtung ø 110 mm mit Spanneinsätzen ø 50 und 75 mm (Spanneinsatz ø90 mm optional erhältlich)
 - Werkzeugsatz P mit Trenn- und Anfaswerkzeug P
 - Koffer

Typ	Bestell-Nr.	€/Set
Cut 110 P Set	80 831 64	488,06



- ø 60 - 110 mm für Blendrohre**
- Für geschweißte Ablaufrohre/Fallrohre aus Kupfer, Titanzink und nichtrostendem Stahl ø 50-110 mm
 - Zum rechtwinkligen Trennen
 - Überall einsetzbar, frei Hand, im Parallelschraubstock oder Werkbank
 - **Lieferumfang:**
 - Grundgerät
 - Schnellspannvorrichtung ø 110 mm mit Spanneinsätzen ø 60, 80, 100 und 110 mm
 - Koffer
 - Werkzeugsatz CU-Inox, Schneidrad CU-Inox 3-120

Typ	Bestell-Nr.	€/Set
Cut 110 CU - Inox Set	80 200 59	708,13
Ersatzschneidrad	80 123 08	12,64

Zubehör Cut 110 P



Typ	Bestell-Nr.	€/Stück
Spanneinsatz 90	80 019 24	101,46
Trenneinsatz P	80 831 65	111,43
Fräsklinge	80 831 66	45,14
Werkbankhalter	80 198 33	119,73
Ersatzschneidrad	80 123 08	12,64



- Zum **Anfasen (15°)** von handelsüblichen Kunststoffrohren von 16-110 mm
- Rohr-ø und Rohrwanddicke stufenlos einstellbar
- Auswechselbare Fräsklingen

Typ	VPE	Bestell-Nr.	€/VPE
RAG P 16-110 mm	1	80 855 34	258,24
RAG P 32 -250 mm	1	80 200 60	275,26
Ersatzklingen	2	80 855 35	105,94

Rohrtrenn- und Anfasgeräte

REMS

- Zum Entgraten von Messing, Stahl, Kupfer, Aluminium und Kunststoffrohren



- Zum Innen- und Außenentgraten von Rohren
- Handbetrieb oder durch Akku-Bohrschrauber über optionalen Mitnehmer
- Aus Metall

Typ	Bestell-Nr.	€/Stück
REG 10-42 mm	80 123 33	108,64
Mitnehmer für elektr. Antrieb	80 123 36	66,16



- Zum Innen- und Außenentgraten
 - Aus Metall
- | Typ | Bestell-Nr. | €/Stück |
|--------------|-------------|---------|
| REG 8-35 mm | 80 083 25 | 59,90 |
| REG 10-54 mm | 80 083 26 | 68,16 |



- Zum Innen- und Außenentgraten
 - Aus Kunststoff
- | Typ | Bestell-Nr. | €/Stück |
|----------|-------------|---------|
| REG 3-35 | 80 200 61 | 17,23 |

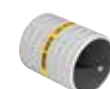

- Zum Innen- und Außenentgraten
 - Handbetrieb möglich
 - Aus Metall
- | Typ | Bestell-Nr. | €/Stück |
|----------------|-------------|---------|
| REG E 10-54 mm | 80 827 65 | 125,36 |



- Zum Innenentgraten von Rohren
 - Aus Metall
- | Typ | Bestell-Nr. | €/Stück |
|--------------------------|-------------|---------|
| Innenentgrater universal | 80 123 31 | 24,89 |

Rohr- und Wasserpumpenzangen



Rohrzangen Catch S

- S-Maul 45°
- Robuste Qualitätswerkzeuge für harte Beanspruchung und lange Lebensdauer
- Ganzstahl gesenkgeschmiedet
- Schwedisches Modell gemäß DIN 5234 - Form C

Typ	Spannweite max. [mm]	Bestell-Nr.	€/Stück
DN 15 (1/2")	36	80 202 24	44,56
DN 25 (1")	47	80 202 25	47,77
DN 40 (1 1/2")	60	80 202 26	64,11
DN 50 (2")	78	80 202 27	85,54
DN 80 (3")	112	80 202 28	171,43



Rohrzangen Catch W

- Robuste Qualitätswerkzeuge für harte Beanspruchung und lange Lebensdauer
- Ganzstahl gesenkgeschmiedet

Typ	Spannweite max. [DN]	Bestell-Nr.	€/Stück
W 175	25 (1")	80 202 29	21,87
W 240	32 (1 1/4")	80 202 30	25,19
W 300	40 (1 1/2")	80 202 31	37,06



Zangenset Rems Catch 3-teilig bis DN 40 (1 1/2")

Bestehend aus:

- Wasserpumpenzange 240 mm
- S-Maul Rohrzange DN 25 (1")
- S-Maul Rohrzange DN 40 (1 1/2")

Bestell-Nr.	€/Set
80 032 51	133,36



Zangenset REMS Catch Set 3-teilig bis DN 50 (2")

Bestehend aus:

- Rohrzange Catch S DN 25 (1")
- Rohrzange Catch S DN 40 (1 1/2")
- Rohrzange Catch S DN 50 (2")

Bestell-Nr.	€/Set
80 202 32	182,17

Elektrische- und Akku-Säbelsägen und Zubehör



Cat ANC VE, 1050 W

- Nennspannung (V): 230
- Leerlaufhubzahl (min-1): 0 - 2.400
- Sägeblattwechsel Werkzeuglos: Nein
- Sägen in Holz/Stahl/Rohr (mm) max.: bis 290
- LED-Leuchte: Nein
- Gewicht (kg): 3,0
- **Lieferumfang:**
 - Sägeblatt: 1x
 - Transportkoffer: Ja, Stahlblech

Bestell-Nr.	€/Stück
80 119 42	550,91



Puma VE 3, 1300 W

- Nennspannung (V): 230
- Leerlaufhubzahl (min-1): 0 - 2.800
- Hubzahlregulierung: Ja
- Sägeblattwechsel Werkzeuglos: Ja
- Sägen in Holz/Stahl/Rohr (mm) max.: bis 290
- LED-Leuchte: Nein
- Gewicht (kg): 3,8
- **Lieferumfang:**
 - Sägeblatt: 1x
 - Transportkoffer: Ja, Stahlblech

Bestell-Nr.	€/Stück
80 832 99	283,96



Set Tiger ANC VE, 1050 W, mit Führungshalter

- Nennspannung (V): 230
- Leerlaufhubzahl (min-1): 0 - 2.400
- Sägeblattwechsel Werkzeuglos: Nein
- Sägen in Holz/Stahl/Rohr (mm) max.: bis 290
- LED-Leuchte: Nein
- Gewicht (kg): 3,1
- **Lieferumfang:**
 - Sägeblatt: 2 x (bis DN 50/2")
 - Transportkoffer: Ja, Stahlblech

Bestell-Nr.	€/Set
80 119 44	803,91



Set Tiger, ANC SR, 1400 W, mit Führungshalter

- Nennspannung (V): 230
- Leerlaufhubzahl (min-1): 0 - 2.400
- Sägeblattwechsel Werkzeuglos: Nein
- Sägen in Holz/Stahl/Rohr (mm) max.: bis 290
- LED-Leuchte: Nein
- Gewicht (kg): 3,1
- **Lieferumfang:**
 - Sägeblatt: 2 x (bis DN 50/2")
 - Transportkoffer: Ja, Stahlblech

Bestell-Nr.	€/Set
80 083 14	903,10



Akku-Säbelsäge Tiger VE mit Bügel, 22 V

- Sägen in Holz/Stahl/Rohr (mm) max.: Ja/Ja/60
- **Lieferumfang**
 - Akku/Ah: 1 x 9,0
 - Sägeblatt: 2 Stück Spezial-Sägeblatt 2"

Typ	Info	Bestell-Nr.	€/Set
Im Stahlblechkoffer		80 060 94	1.303,94



Akku-Säbelsäge Cat VE, 22 V

- Sägen in Holz/Stahl/Rohr (mm) max.: Ja/Ja/60
- **Lieferumfang**
 - Akku/Ah: 1 x 5,0
 - Sägeblatt: 1 Stück Universal-Sägeblatt 150 mm

Typ	Info	Bestell-Nr.	€/Stück
Im Stahlblechkoffer		80 060 93	1.142,37



Akku Li-Ion und Ladegerät 22 V

*2,5 Ah Akku nicht für Sägen geeignet

Typ	Info	Bestell-Nr.	€/Stück
Akku Li-Ion 21,6 V, 2,5 Ah*		80 849 36	346,83
Akku Li-Ion 21,6 V, 5,0 Ah		80 061 05	398,00
Akku Li-Ion 21,6 V, 9,0 Ah		80 061 06	529,79
Schnellladegerät 230 V		80 849 37	235,40
Spannungsversorgung 230 V		80 200 83	476,01

Sägeblätter

REMS



Säbelsägeblätter

- Für Metalle 3 mm und dicker
- Angel: einseitig

Länge [mm]	Zahnteilung [mm]	VPE	Bestell-Nr.	€/VPE
100	1,8	5	80 083 16	22,27
150	1,8	5	80 083 17	25,99
200	1,8	5	80 083 18	32,59



Sägeblatt

- Für Metalle 1-3 mm
- Angel: einseitig

Länge [mm]	Zahnteilung [mm]	VPE	Bestell-Nr.	€/VPE
150	1,4	5	80 083 19	25,99



Sägeblatt, Kurvenblatt

- Für Metalle 1-3 mm (Kurvenblatt)
- Angel: einseitig

Länge [mm]	Zahnteilung [mm]	VPE	Bestell-Nr.	€/VPE
90	1,4	5	80 083 20	23,07



Säbelsägebaaßt

- Für Metalle 4 mm und dicker, Holz mit Nägeln, Paletten

Länge [mm]	Zahnteilung [mm]	VPE	Bestell-Nr.	€/VPE
150	2,5	5	80 083 21	24,87



Säbelsägeblatt

- Für alle Holzarten

Länge [mm]	Zahnteilung [mm]	VPE	Bestell-Nr.	€/VPE
300	4	5	80 083 22	30,40



Säbelsägeblatt

- Für Gipsplatten, Gasbeton usw

Länge [mm]	Zahnteilung [mm]	VPE	Bestell-Nr.	€/VPE
150	5	5	80 083 23	21,77



Speziälsägeblatt für Rems Tiger

- Nur passend für
- Tiger, 22 V VE
- Tiger SR, 1400 W

Typ	Länge [mm]	Zahnteilung [mm]	VPE	Bestell-Nr.	€/VPE
2"	140	2,5	5	80 200 48	62,47
2"	140	3,2	5	80 200 49	58,30
4"	200	3,2	5	80 198 65	74,30
6"	260	3,2	5	80 198 66	96,19



Führungshalter

- Nicht für Akkumaschinen geeignet
- Passend zu Rems Tiger Säbelsäge

für Rohre	Bestell-Nr.	€/Stück
2 1/2" - 4"	80 198 63	286,27
5" - 6"	80 198 64	325,49

Elektrische Rohrtrenngeräte

REMS



Rohrtrennmaschine

- Für Rohre der Pressfitting-Systeme aus nicht-rostendem Stahl, C-Stahl, Kupfer \varnothing (8) 22-108 mm, Stahlrohre DIN EN 10255 (DIN 2440), DN (10) 20-100 \varnothing (1/4) 3/4-4", Gussrohre (SML) DN 50-100, Kunststoffrohre, Verbundrohre Wanddicke $s \leq 7$ mm, \varnothing (10) 25-110 mm
- 230 V, 50 Hz
- Vorschubhebel
- Elektrischer Antrieb Außen- und Innen-Rohrentgrater (80 827 65) für Rohre \varnothing 10-54 mm (1/2"-2 1/8") möglich
- **Achtung: Lieferung ohne Sägeblatt, ohne Rohrentgrater und ohne Untergestell**

Typ	Bestell-Nr.	€/Stück
Cento 22-108 mm	80 136 74	1.735,10



Rohrkreissäge

- Für nichtrostende Stahl- und Kupferrohre, sowie andere Materialien $\varnothing \leq 76$ mm
- Sägeblatt- \varnothing : 225 mm
- 230 V, 50 Hz
- Elektrischer Antrieb Außen- und Innen-Rohrentgrater (80 827 65) für Rohre \varnothing 10-54 mm (1/2"-2 1/8") möglich
- **Achtung: Lieferung ohne Sägeblatt, ohne Rohrentgrater und ohne Untergestell**

Typ	Bestell-Nr.	€/Stück
Turbo Cu-Inox 76 mm	80 119 52	1.525,91

Ersatz-Laufrollen

- Passend für Cento
- Aus nichtrostendem Stahlrohr
- VPE = 4 Stück



Bestell-Nr.	€/VPE
80 139 25	375,43



Untergestell

- Für Kreissäge Turbo Cu-Inox und Cento

Bestell-Nr.	€/Stück
80 136 75	306,89



Rohrauflage

- Für Rohre von 26-168 mm
- Höhenverstellbar von 690-1180 mm
- Traglast: 150 kg

Typ	Bestell-Nr.	€/Stück
Herkules 3B	80 842 54	424,36



Schneidrad

- Für Rohre der Pressfitting-Systeme aus nichtrostendem Stahl, Kupfer, C-Stahl
- Passend für Cento

Typ	Bestell-Nr.	€/Stück
Cu-INOX	80 136 76	141,01



Speziälschneidrad

- Für Stahlrohre, Gussrohre (SML)
- Passend für Cento

Typ	Bestell-Nr.	€/Stück
St	80 139 23	141,01



Metallkreissägeblätter

- Passend für Turbo Cu-Inox
- Für nichtrostende Stahlrohre
- Zähnezahl: 220

Typ	Bestell-Nr.	€/Stück
HSS	80 119 53	279,73
HSS-E (cobaltlegiert)	80 119 54	399,11



Schneidrad V

- Für Kunststoff- und Verbundrohre
- Wanddicke $s < 7$ mm
- Passend für Cento

Bestell-Nr.	€/Stück
80 139 24	141,01

Rohrabschneider



- Für Rohre der Pressfitting-Systeme aus nichtrostendem Stahl, C-Stahl, \varnothing 12 - 28 mm, Kupfer \varnothing 10 - 35 mm

- Verbundrohre \varnothing 10 - 40 mm
- Sicherheits-Tippschalter
- Mit Tragetasche

- Lieferung ohne Schneidrad



Rohrabschneider Akku-Nano, 11 V

- 1 x Akku Li-Ion 10,8 V, 2,5 Ah
- Schnellladegerät Li-Ion 230 V, 50-60 Hz



Typ	Bestell-Nr.	€/Stück
Akku-Nano 10-40 mm	80 826 39	764,44



Rohrabschneider, 230 V

Typ	Bestell-Nr.	€/Stück
Nano 10-40 mm	80 505 31	593,40



Schneidrad

- Cu-INOX für Edelstahl-, C-Stahl- und Kupferrohr
- V für Mehrschichtverbund- und Kunststoffrohre

Typ	Bestell-Nr.	€/Stück
Nano Cu-INOX	80 505 32	49,29
Nano V	80 505 33	49,29

Diamant Kernbohren



- Leistung: 2200 W
- Lastdrehzahl Bohrspindel 530/1280/1780/min-1

- Stahlbeton bis \varnothing 162 (200) mm
- Mauerwerk bis \varnothing 250 mm

- Wasserzuführreinigung zum Nassbohren
- Bohrständer REMS Titan, stufenlos schwenkbar bis 45°



Kernbohrmaschine mit Bohrständer und 3 Bohrkronen \varnothing 62-82-132 mm

• Lieferumfang:

- Kernbohrgerät Picus SR
- Bohrständer
- Sechskant-Stiftschlüssel SW3
- Maulschlüssel SW32
- Befestigungs-Set
- Stahlblechkoffer für Antriebsmaschine

Typ	Info	Bestell-Nr.	€/Set
Picus SR Set Titan		80 126 19	3.615,84

Kernbohrmaschine Basisgerät ohne Bohrkronen

• Lieferumfang:

- Kernbohrgerät Picus SR
- Bohrständer
- Sechskant-Stiftschlüssel SW3
- Maulschlüssel SW32
- Stahlblechkoffer für Antriebsmaschine

Typ	Info	Bestell-Nr.	€/Set
Picus SR Titan		80 023 26	3.114,44



Universal-Diamant-Kernbohrkronen

- Universell einsetzbar zum Trocken- und Nassbohren
- Handgeführt oder mit Bohrständer
- Ideal für universellen Einsatz in Beton, Stahlbeton, Mauerwerk aller Art, Naturstein, Asphalt, Estrich aller Art und anderen Materialien \varnothing 32-250 mm

\varnothing x Bohrtiefe x Anschluss	Anzahl Segmente	Bestell-Nr.	€/Stück
UDKB 32 x 420 x UNC 1 1/4	4	80 085 46	114,30
UDKB 42 x 420 x UNC 1 1/4	4	80 085 47	106,84
UDKB 52 x 420 x UNC 1 1/4	5	80 085 48	113,47
UDKB 62 x 420 x UNC 1 1/4	6	80 099 22	106,39
UDKB 72 x 420 x UNC 1 1/4	7	80 085 49	139,99
UDKB 82 x 420 x UNC 1 1/4	7	80 085 50	151,59
UDKB 92 x 420 x UNC 1 1/4	8	80 085 51	171,47
UDKB 102 x 420 x UNC 1 1/4	8	80 085 52	175,61
UDKB 112 x 420 x UNC 1 1/4	9	80 085 53	185,56
UDKB 125 x 420 x UNC 1 1/4	10	80 085 54	221,19
UDKB 132 x 420 x UNC 1 1/4	11	80 085 55	226,99
UDKB 152 x 420 x UNC 1 1/4	12	80 085 56	270,07
UDKB 162 x 420 x UNC 1 1/4	12	80 085 57	285,81
UDKB 182 x 420 x UNC 1 1/4	12	80 085 58	305,56
UDKB 200 x 420 x UNC 1 1/4	12	80 085 59	323,16
UDKB 225 x 420 x UNC 1 1/4	13	80 085 60	393,56
UDKB 250 x 420 x UNC 1 1/4	14	80 085 61	403,96



Universal-Diamant-Kernbohrkronen LS

- Universell einsetzbar zum Trocken- und Nassbohren
- Lasergeschweißte Diamant-Segmente für noch höhere Standzeiten
- Hochtemperaturbeständig

\varnothing x Bohrtiefe x Anschluss	Anzahl Segmente	Bestell-Nr.	€/Stück
UDKB LS 32 x 420 x UNC 1 1/4	1	80 201 68	121,56
UDKB LS 42 x 420 x UNC 1 1/4	4	80 201 69	113,56
UDKB LS 52 x 420 x UNC 1 1/4	5	80 201 70	120,76
UDKB LS 62 x 420 x UNC 1 1/4	6	80 201 71	131,16
UDKB LS 72 x 420 x UNC 1 1/4	6	80 201 72	148,76
UDKB LS 82 x 420 x UNC 1 1/4	7	80 201 73	161,56
UDKB LS 92 x 420 x UNC 1 1/4	8	80 201 74	182,36
UDKB LS 102 x 420 x UNC 1 1/4	9	80 201 75	187,16
UDKB LS 112 x 420 x UNC 1 1/4	9	80 201 76	197,56
UDKB LS 122 x 420 x UNC 1 1/4	10	80 201 77	223,16
UDKB LS 125 x 420 x UNC 1 1/4	10	80 201 78	235,16
UDKB LS 127 x 420 x UNC 1 1/4	10	80 201 79	231,96
UDKB LS 132 x 420 x UNC 1 1/4	10	80 201 80	241,56
UDKB LS 152 x 420 x UNC 1 1/4	11	80 201 81	287,16
UDKB LS 162 x 420 x UNC 1 1/4	12	80 201 82	303,96
UDKB LS 182 x 420 x UNC 1 1/4	13	80 201 83	367,16
UDKB LS 200 x 420 x UNC 1 1/4	14	80 201 84	387,96

Zubehör für Diamant Kernbohrer



Druckwasserbehälter aus schlagzähem Kunststoff, 10 Liter

Bestell-Nr.	€/Stück
80 126 31	265,19

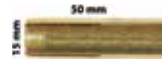

Einschlaganker M12 für Beton

VPE	Bestell-Nr.	€/VPE
50	80 123 92	139,43



Spreizanker M12 für Mauerwerk

• Wiederverwendbar

VPE	Bestell-Nr.	€/VPE
10	80 123 91	130,47



Adapter

Typ	Bestell-Nr.	€/Stück
DN 15 (1/2") außen – UNC DN 32 (1 1/4") außen	80 085 62	47,09
UNC DN 32 (1 1/4") außen - Hilti BI	80 831 89	61,29
UNC DN 32 (1 1/4") außen - Hilti BU	80 831 90	141,01



Setzeisen für Einschlaganker M12

Bestell-Nr.	€/Stück
80 123 93	26,59



Bohrkronen-Verlängerung 200 mm

Bestell-Nr.	€/Stück
80 124 05	77,06



Schärfstein

• Für Diamant-Kernbohrkronen UDKB und TDKB

Bestell-Nr.	€/Stück
80 198 53	86,79



Anbohrhilfe DN 15 (1/2")

• Mit Bohrer-ø 8 mm

Bestell-Nr.	€/Stück
80 123 98	113,91



Leichtlösering

• Für leichtes Lösen der Diamant-Kernbohrkronen

Bestell-Nr.	€/Stück
80 198 54	27,73



Schnellspan-Mutter für Kordelgewindestange

Bestell-Nr.	€/Stück
80 123 96	14,61



Saugrotor zur Staubabsaugung

• Anschluss für handelsübliche Staubsauger

Bestell-Nr.	€/Stück
80 124 03	232,61



Laser-Bohrmittelanzeiger

Bestell-Nr.	€/Stück
80 834 24	160,71



Schnellspan-Set

• Zur Befestigung des Bohrständers
• Bestehend aus Kordelgewindestange M12 x 65, Schnellspan-Mutter, Scheibe

Bestell-Nr.	€/Set
80 123 94	92,39



Kordelgewindestange M12 x 65

Bestell-Nr.	€/Stück
80 123 95	79,29



Scheibe für Kordelgewindestange

Bestell-Nr.	€/Stück
80 123 97	2,83



Diamant Kernbohren, zum Trockenbohren in Beton



- Leistung: 2200 W
- Spannung: 230 V 50-60 Hz
- Lastdrehzahl Bohrspindel: 880 min-1



Kernbohrgerät Picus DP Basic-Pack

- **Lieferumfang:**
 - Kernbohrgerät Picus DP
 - Sechskant-Stiftschlüssel SW 3
 - Maulschlüssel SW 32
 - Anbohrhilfe 1/2" TDKB mit Bohrer ø 8 mm
 - Stahlblechkoffer

Bestell-Nr.	€/Stück
80 198 34	2.593,00

- **Mikro-Impuls-Technik zum Trockenbohren:**
 - Beton, Stahlbeton < ø 162 (202) mm
 - Mauerwerk und andere Materialien < ø 202 mm

Kernbohrgerät Picus DP Set Simplex 2

- **Lieferumfang:**
 - Kernbohrgerät Picus DP
 - Bohrständler
 - Sechskant-Stiftschlüssel SW 3
 - Maulschlüssel SW 32
 - Anbohrhilfe 1/2" TDKB mit Bohrer ø 8 mm
 - Befestigungs-Set für Mauerwerk und Beton
 - Stahlblechkoffer



Info	Bestell-Nr.	€/Set
	80 198 35	3.782,04



Trocken-Diamant-Kernbohrkrone LS

Ø x Bohrtiefe x Anschluss	Anzahl Segmente	Bestell-Nr.	€/Stück
TDKB LS 32 x 320 x UNC 1 1/4"	3	80 198 36	137,50
TDKB LS 42 x 320 x UNC 1 1/4"	4	80 198 37	128,39
TDKB LS 52 x 320 x UNC 1 1/4"	5	80 198 38	136,67
TDKB LS 62 x 320 x UNC 1 1/4"	5	80 198 39	149,10
TDKB LS 72 x 320 x UNC 1 1/4"	6	80 198 40	168,99
TDKB LS 82 x 320 x UNC 1 1/4"	6	80 198 41	183,07
TDKB LS 92 x 320 x UNC 1 1/4"	6	80 198 42	206,27
TDKB LS 102 x 320 x UNC 1 1/4"	7	80 198 43	211,24
TDKB LS 112 x 320 x UNC 1 1/4"	7	80 198 44	222,84
TDKB LS 122 x 320 x UNC 1 1/4"	8	80 198 45	255,99
TDKB LS 127 x 320 x UNC 1 1/4"	8	80 198 46	265,10
TDKB LS 132 x 320 x UNC 1 1/4"	8	80 198 47	272,56
TDKB LS 142 x 320 x UNC 1 1/4"	8	80 198 48	291,61
TDKB LS 152 x 320 x UNC 1 1/4"	8	80 198 49	324,76
TDKB LS 162 x 320 x UNC 1 1/4"	9	80 198 50	344,64
TDKB LS 182 x 320 x UNC 1 1/4"	9	80 198 51	380,27
TDKB LS 202 x 320 x UNC 1 1/4"	10	80 198 52	402,64



Fliesenbohrer - universell zum Trockenbohren



- Diamantbesetzte Trockenbohrkronen mit Spezial-Wachsfüllung
- Zum Bohren von sehr harten Fliesenbaustoffen z. B. Keramik, Feinsteinzeug, Granit und Marmor
- 6-kant Anschluss für Bit-Aufnahme 1/4"



Fliesenbohrer Set 6-8-10 mit Anbohrhilfe

- Einfaches und freihändiges Anbohren durch Anbohrhilfe mit Vakuumbefestigung
- **Lieferumfang:**
 - 1 x Fliesenbohrer ø: 6 mm
 - 1 x Fliesenbohrer ø: 8 mm
 - 1 x Fliesenbohrer ø: 10 mm

Bestell-Nr.	€/Stück
80 202 33	207,20



Fliesentrockenbohrer

Größe [mm]	Bestell-Nr.	€/Stück
5	80 201 85	52,44
6	80 201 86	52,44
8	80 201 87	53,51
10	80 201 88	54,59
12	80 201 89	58,87
14	80 201 90	85,66



Anbohrhilfe

- Einfaches und freihändiges Anbohren von REMS Fliesenbohrer
- Mit Vakuumbefestigung



Bestell-Nr.	€/Stück
80 202 34	96,86

Handpresse für Standard Pressbacken

REMS

Handpresse

- Pressverbindungen mit Kunststoff und Verbundrohren: \varnothing 10-26 mm
- Arretierender Endanschlag, die Presszange bleibt bis zum Öffnen geschlossen
- Kompatibel mit Pressbacken Standard mit Kennzeichnung *
- Nicht für Kontur M, V geeignet

Typ	Bestell-Nr.	€/Stück
Eco-Press	80 119 93	231,06
Tragetasche	80 119 94	49,56

Elektrische Radialpressen Powerpress für Standard Pressbacken



SE

- Für alle gängigen Pressfitting-Systeme: \varnothing 10-108 mm
- Leistung: 450 W
- 230 V, 50-60 Hz
- Im Stahlblechkasten
- **Die Presszange bleibt bis zum manuellen Umschalten auf Rücklauf geschlossen**
- Wartungsfreies Untersetzungsgetriebe mit Sicherheits-Rutschkupplung

Typ	Bestell-Nr.	€/Stück
Im Stahlblechkoffer	80 834 67	888,09



Standard

- Für alle gängigen Pressfitting-Systeme: \varnothing 10-108 mm
- Leistung: 450 W
- 230 V, 50-60 Hz
- **Die Presszange bleibt bis zum manuellen Umschalten auf Rücklauf geschlossen**
- Akkustisches Signal nach erfolgtem Pressvorgang
- Drehbare Presszangenaufnahme mit automatischer Verriegelung

Typ	Bestell-Nr.	€/Stück
Im Stahlblechkoffer	80 163 28	1.424,86
In L-Boxx	80 198 58	1.463,37



ACC

- Für alle gängigen Pressfitting-Systeme: \varnothing 10-108 mm
- Leistung: 450 W
- 230 V, 50-60 Hz
- **Automatischer Rücklauf nach erfolgtem Pressvorgang (Zwangsablauf)**
- Drehbare Presszangenaufnahme mit automatischer Verriegelung
- Elektrohydraulischer Antrieb

Typ	Bestell-Nr.	€/Stück
Im Stahlblechkoffer	80 126 12	1.527,34
In L-Boxx	80 198 59	1.565,20



XL ACC

- Zur Aufnahme von Presszangen Standard, Pressringen und Pressringen XL
- Für alle gängigen Pressfitting-Systeme: \varnothing 10-108 mm, DN 10-DN 100 (3/8"-4")
- Leistung: 450 W
- 230 V, 50-60 Hz
- Automatische Verriegelung der Presszange
- **Automatischer Rücklauf nach erfolgtem Pressvorgang (Zwangsablauf)**
- Drehbare Presszangenaufnahme mit automatischer Verriegelung

Typ	Bestell-Nr.	€/Stück
In XL-Boxx	80 200 84	2.701,04

Akku Radialpressen 14,4 Volt

- Drehbare Presszangenaufnahme
- Integrierte LED-Arbeitsleuchte
- Schnellladegerät für kurze Ladezeiten



Mini ACC

- Zur Aufnahme von Pressbacken Mini
- Pressverbindungen von 10-40 mm
- **Automatischer Rücklauf nach erfolgtem Pressvorgang (Zwangsablauf)**
- 1 x Akku Li-Ion 14,4 V, 2,5 Ah

Typ	Bestell-Nr.	€/Stück
Im Stahlblechkoffer	80 016 04	1.287,51
In L-Boxx	80 198 55	1.325,37



Standard

- Zur Aufnahme von Pressbacken Standard
- Pressverbindungen von 10-108 mm
- Nur eine Sorte Presszangen für alle REMS
- Akkustisches Signal nach erfolgtem Pressvorgang
- **Die Presszange bleibt bis zum manuellen Umschalten auf Rücklauf geschlossen**
- 1 x Akku Li-Ion 14,4 V, 5,0 Ah

Typ	Bestell-Nr.	€/Stück
Im Stahlblechkoffer	80 016 05	1.451,60
In L-Boxx	80 198 60	1.489,46



Standard ACC

- Zur Aufnahme von Pressbacken Standard
- Pressverbindungen von 10-108 mm
- **Automatischer Rücklauf nach erfolgtem Pressvorgang (Zwangsablauf)**
- 1 x Akku Li-Ion 14,4 V, 5,0 Ah

Typ	Bestell-Nr.	€/Stück
Im Stahlblechkoffer	80 016 06	1.502,60
In L-Boxx	80 198 61	1.540,46



Ersatzteile und Zubehör

Typ	Bestell-Nr.	€/Stück
Akku Li-Ion 14,4 V, 2,5 Ah	80 827 66	215,90
Akku Li-Ion 14,4 V, 5,0 Ah	80 831 88	305,04
Schnellladegerät Li-Ion/Ni-Cd 230 V, 50-60 Hz, 65 W	80 827 68	207,54
Spannungsversorgung Li-Ion 230 V	80 827 69	391,79



Akku Radialpressen 22 Volt



- Drehbare Presszangen
- 22 V Akku kompatibel mit allen Geräten für Hochleistungsanspüche

- Mit Schnellladegerät
- Integrierte LED-Arbeitsleuchte



Mini-Press ACC

- Für Mini-Presszangen
- 360° drehbare Aufnahme
- Für alle gängigen Pressfitting-Systeme ø 10-40 mm
- **Automatischer Rücklauf nach erfolgtem Pressvorgang (Zwangsablauf)**
- Akku Li-Ion 2,5 Ah

Typ	Bestell-Nr.	€/Stück
Im Stahlblechkoffer	80 849 34	1.617,41
In L-Boxx	80 198 56	1.683,51



Mini-Press S ACC

- Für Mini-Presszangen
- 360° drehbare Presszangenaufnahme
- Für alle gängigen Pressfitting-Systeme ø 10-40 mm
- **Automatischer Rücklauf nach erfolgtem Pressvorgang (Zwangsablauf)**
- 1 x Akku Li-Ion 21,6 V, 2,5 Ah

Typ	Bestell-Nr.	€/Stück
Im Stahlblechkoffer	80 025 89	1.644,37
In L-Boxx	80 198 57	1.683,51



Standard Press ACC

- Für alle gängigen Pressfittingssysteme: ø 10 - 108 mm
- Drehbare Aufnahme für Standard Presszangen
- Automatische Verriegelung der Presszange
- **Automatischer Rücklauf nach erfolgtem Pressvorgang (Zwangsablauf)**
- 1 x Akku Li-Ion 22 V, 2,5 Ah

Typ	Bestell-Nr.	€/Stück
Im Stahlblechkoffer	80 063 41	1.857,56
In L-Boxx	80 198 62	2.009,77



XL Presse ACC Basic Pack Z7

- 360° drehbare Presszangenaufnahme
- Zur Aufnahme von Pressringen XL
- Für alle gängigen Pressfitting-Systeme ø 64-108 mm, DN 65-DN 100 (2 1/2"-4")
- Kolbenkraft 45 kN
- Sicherheits-Tippschalter
- Automatische Verriegelung der Presszange
- **Automatischer Rücklauf nach erfolgtem Pressvorgang (Zwangsablauf)**
- Zwischenzange Z7 XL 45 kN
- 1 x Akku Li-Ion 21,6 V, 5,0 Ah
- *Ohne Pressbacken

Typ	Bestell-Nr.	€/Stück
In XL-Boxx	80 202 35	3.610,29



Akku Li-Ion und Ladegerät 22 V

Typ	Info	Bestell-Nr.	€/Stück
Akku Li-Ion 21,6 V, 2,5 Ah*		80 849 36	346,83
Akku Li-Ion 21,6 V, 5,0 Ah		80 061 05	398,00
Akku Li-Ion 21,6 V, 9,0 Ah		80 061 06	529,79
Schnellladegerät 230 V		80 849 37	235,40
Spannungsversorgung 230 V		80 200 83	476,01

Stahlblechkoffer für Presszangen



80 120 36



80 120 37



80 848 94

- Fach für Rohrschneider (bei Bestell-Nr.: 80 120 37)
- Lieferung ohne Presszangen

Typ	Bestell-Nr.	€/Stück
Für 2 Zangen 42 und 54	80 120 36	119,57
Für 6 Zangen bis 35	80 120 37	119,57
Für 2 Pressringe und Zwischenzange	80 848 94	119,57



Stahlblechkoffer mit Einlage, leer

- Mit Einlage aus Kunststoff für REMS Zwischenzange Z1 Mini und Zwischenzange Z1 Standard sowie 6 Pressringe V 12-35 45° oder M 12-35 45°

Bestell-Nr.	€/Stück
80 019 39	119,57



Stahlblechkoffer mit Einlage, leer

- Mit Einlage aus Kunststoff für REMS Zwischenzange und vier Pressringe (PR-3B)

Bestell-Nr.	€/Stück
80 201 00	141,97



XL-Boxx PR XL mit Einlage, leer

- Mit Einlage aus Kunststoff für drei Rems Pressringe 64-108 (PR-3S)

Bestell-Nr.	€/Stück
80 201 01	320,09

Pressbacken für Standard Pressmaschinen

REMS



Abb. 80 848 92 (PR-3S)

- Passend für alle Standard Pressmaschinen von Rems und vieler Fremdfabrikate

Sonderausführungen:

- 4G: 4-gliedrige Pressbacke (nicht für Stahlrohre geeignet)
- PR-3 S: Pressring mit 3 Segmenten (Zwischenzange Z2 erforderlich)
- S: Mit feststehendem und 2 schwenkbaren Segmenten
- * Auch verwendbar in Verbindung mit Rems Eco Press
- ** Zum Antrieb der Pressringe ist die Zwischenzange Z 2 Bestell-Nr.: 80 848 93 erforderlich

Typ	Bestell-Nr.	€/Stück	Typ	Bestell-Nr.	€/Stück
M 12	80 120 02	141,20	G 40	80 120 21	309,01
M 15	80 120 03	141,20	G 50	80 120 22	323,06
M 18	80 120 04	141,20	U 16*	80 120 23	174,87
M 22	80 120 05	141,20	U 18*	80 120 24	174,87
M 28	80 120 06	141,20	U 20*	80 120 25	174,87
M 35	80 120 07	141,20	U 25*	80 120 26	174,87
M 42 (4G)	80 120 08	561,90	U 32	80 120 27	174,87
M 42 (PR-3S)*	80 848 91	853,90	UP 14*	80 225 23	174,87
M 54 (4G)	80 085 66	561,90	UP 16*	80 225 24	174,87
M 54 (PR-3S)*	80 848 92	853,90	UP 18*	80 225 25	174,87
V 12	80 120 10	141,20	UP 20*	80 225 26	174,87
V 14**	80 004 77	141,20	UP 25	80 225 27	174,87
V 15	80 120 09	141,20	UP 32	80 225 28	172,07
V 16**	80 004 78	141,20	TH 12*	80 028 29	174,87
V 18	80 120 11	141,20	TH 14*	80 120 30	174,87
V 22	80 120 12	141,20	TH 16*	80 120 31	174,87
V 28	80 120 13	141,20	TH 18*	80 120 32	174,87
V 35	80 120 14	141,20	TH 20*	80 120 33	174,87
V 42	80 120 15	406,19	TH 26*	80 120 34	174,87
V 54	80 120 16	417,90	TH 32	80 120 35	174,87
G 16	80 120 17	174,87	TH 40	80 085 68	278,57
G 20	80 120 18	174,87	TH 50 (S)	80 849 86	728,13
G 26	80 120 19	174,87	TH 63 (S)	80 050 04	699,00
G 32	80 120 20	174,87			



Zwischenzange Z2

- Zum Antrieb der Pressringe (PR-3S) M 42 und M 54 mm

Bestell-Nr.	€/Stück
80 848 93	178,71



Zwischenzange Z5 Standard

- Zur Verwendung mit Pressringen Vfz/VR 64-108,0 mm (PR3-B)

Bestell-Nr.	€/Stück
80 202 55	394,04



Pressringe PR-3B

- Mit 3 Pressbacken für große Dimensionen
- Zur Verwendung der Pressringe ist die Zwischenzange Z5 (80 202 55) erforderlich
- Presskontur VR zum Pressen von Pressfittings aus Rotguss (Sanpress XL)
- Presskontur VFz zum Pressen von Pressfittings aus Kupfer (Profipress XL, Profipress G XL), C-Stahl (Prestabo XL) und aus nichtrostendem Stahl (Sanpress Inox XL, Sanpress Inox G XL)

Typ	Bestell-Nr.	€/Stück
VFz 64,0	80 200 94	754,64
VFz 76,1	80 200 95	754,64
VFz 88,9	80 200 96	799,64
VFz 108,0	80 200 97	799,64
VR 76,1	80 200 91	754,64
VR 88,9	80 200 92	799,64
VR 108,0	80 200 93	799,64

Trennzangen für Gewindestangen

REMS



- Zum Trennen von Gewindestangen aus Stahl, nichtrostender Stahl bis Festigkeitsklasse 4.8 (400 N/mm²) M 6-M 12
- Wendbare Trenneinsätze für doppelte Standzeit
- Antrieb durch alle REMS Radialpressen (außer REMS Mini-Press ACC) und Radialpressen anderer Fabrikate

- Mit * für manuellen Antrieb durch die Hand-Radialpresse REMS Eco-Press

Typ	Bestell-Nr.	€/Stück
M 6*	80 123 51	286,14
M 8*	80 120 38	286,14
M 10	80 120 39	286,14
M 12	80 123 52	286,14



Ersatz-Trenneinsätze

- VPE = 1 Paar

Typ	Bestell-Nr.	€/Paar
M 6	80 123 53	143,30
M 8	80 120 40	143,30
M 10	80 120 41	143,30
M 12	80 123 54	143,30

Pressbacken für Mini Pressmaschinen

REMS



- Passend für Rems Pressmaschinen Typ Mini

Typ	Bestell-Nr.	€/Stück	Typ	Bestell-Nr.	€/Stück
M 12	80 083 40	141,20	UP 14	80 225 17	174,87
M 15	80 083 41	141,20	UP 16	80 225 18	174,87
M 18	80 083 42	141,20	UP 18	80 225 19	174,87
M 22	80 083 43	141,20	UP 20	80 225 20	174,87
M 28	80 083 44	141,20	UP 25	80 225 21	174,87
M 35	80 831 83	141,20	UP 32	80 225 22	174,87
V 12	80 083 45	141,20	G 16	80 083 66	174,87
V 15	80 083 46	141,20	G 20	80 083 67	174,87
V 18	80 083 47	141,20	G 26	80 083 68	174,87
V 22	80 083 48	141,20	G 32	80 083 69	174,87
V 28	80 083 49	141,20	G 40	80 083 70	293,60
V 35	80 831 84	141,20	TH 16	80 083 76	174,87
U 16	80 083 51	174,87	TH 20	80 083 79	174,87
U 18	80 083 52	174,87	TH 25	80 083 80	174,87
U 20	80 083 53	174,87	TH 26	80 083 81	174,87
U 25	80 083 54	174,87	TH 32	80 083 82	174,87
U 32	80 083 55	174,87	TH 40	80 848 96	264,70



Presszangen Set Standard

- Passend für Standard Radialpressen
- In L-Boxx

Typ	Bestell-Nr.	€/Set
Set V 15-18-22-28	80 202 36	677,93
Set M 15-18-22-28	80 202 37	677,93
Set TH 16-20-26	80 202 38	588,34



Presszangen Set Mini

- Passend für Mini Radialpressen
- In L-Boxx

Typ	Bestell-Nr.	€/Set
Set V 15-18-22-28	80 202 39	677,93
Set M 15-18-22-28	80 202 40	677,93
Set TH 16-20-26	80 202 41	874,29

Pressbacken für XL Pressmaschinen

REMS

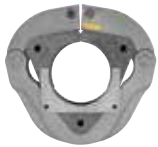

Pressringe für Power-Press XL ACC und Akku-Press XL 22 V ACC

- Mit 3 Presssegmenten, 2 schwenkbar geführt
- Zur Verwendung mit der Power Press XL ACC ist die Zwischenzange Z6 XL (80 200 98) erforderlich
- Zur Verwendung mit der Akku-Press XL 22 V ACC ist die Zwischenzange Z7 XL (800 200 99) erforderlich

Typ	Bestell-Nr.	€/Stück
M 66,7 (PR-3S)	80 200 85	1.438,64
M 76,1 (PR-3S)	80 200 86	1.438,64
M 88,9 (PR-3S)	80 200 87	1.679,07
M 108,0 (PR-3S)	80 200 88	1.679,07



Zwischenzange Z6 XL

- Zur Verwendung mit Pressringen XL 66,7-108,0 mm (PR-3S) und XL 2 1/2"-4" (PR-3S)

Bestell-Nr.	€/Stück
80 200 98	462,86



Zwischenzange Z7 XL

- Zur Verwendung mit Pressringen XL 66,7-108,0 mm (PR-3S) und XL 2 1/2"-4" (PR-3S)

Bestell-Nr.	€/Stück
80 200 99	488,57

Pressringe 180° für schwer zugängliche Stellen

REMS



- 180° schwenkbar
- Ideal für Wand/Bodennahe Verpressungen geeignet
- Zum Antrieb wird die Zwischenzange Z8 oder Mini Z8 benötigt



Typ	Bestell-Nr.	€/Stück
M 12	80 223 63	154,21
M 15	80 223 64	154,21
M 18	80 223 65	154,21
M 22	80 223 66	154,21
M 28	80 223 67	154,21
M 35	80 223 68	169,64
TH 16	80 223 69	154,21
TH 20	80 223 70	154,21
TH 26	80 223 71	154,21
TH 32	80 223 72	169,64
V 12	80 223 73	154,21
V 15	80 223 74	154,21
V 18	80 223 75	154,21
V 22	80 223 76	154,21
V 28	80 223 77	154,21
V 35	80 223 78	169,64



Zwischenzange Mini Z8

- Zum Antrieb der Rems Pressringe 180°
- Passend für Rems Radial Mini-Press 14,4V und Mini-Press 22V

Bestell-Nr.	€/Stück
80 223 79	178,71



Zwischenzange Standard Z8

- Zum Antrieb der Rems Pressringe 180°
- Passend für Rems Radial Standard-Pressen (Powerpress, Powerpress SE, Powerpress ACC, Akku-Press und Akku-Press ACC)

Bestell-Nr.	€/Stück
80 223 80	178,71



Stahlblechkoffer mit Einlage, leer

- Mit Einlage aus Kunststoff für REMS Zwischenzange Z8 Mini und Zwischenzange Z8 Standard sowie 6 Pressringe V 12-35 45° oder M 12-35 45°
- Pressringe/Zangen sind nicht im Lieferumfang enthalten

Bestell-Nr.	€/Stück
80 019 39	119,57



Pressring 180° Set für Mini Pressen

- Pressringe 180° für schwer zugängliche Stellen
- Im Stahlblechkoffer
- Inklusive Zwischenzange Mini Z8

Typ	Bestell-Nr.	€/Stück
V 15-18-22	80 223 61	760,96
M 15-18-22	80 223 62	760,96



Pressring 180° Set für Standard Pressen

- Pressringe 180° für schwer zugängliche Stellen
- Im Stahlblechkoffer
- Inklusive Zwischenzange Z8

Typ	Bestell-Nr.	€/Stück
V 15-18-22	80 223 59	760,96
M 15-18-22	80 223 60	760,96

Axialpressen und Pressköpfe

REMS



Akku-Axialpresse Ax-Press 25 22 V ACC

- Zur Aufnahme von Pressköpfen
- Für alle gängigen Druckhülsen-Systeme mit Quetschhülse ø 12-40 mm
- Nur eine Sorte Pressköpfe für Ax-Press
- Spannabstand bis 82 mm
- Automatischer Rücklauf nach erfolgtem Pressvorgang (Zwangsablauf)
- Drehbare Pressvorrichtung
- Integrierte LED-Arbeitsleuchte
- 1 x Akku Li-Ion 21,6 V, 2,5 Ah
- Inklusive Schnellladegerät
- Im Stahlblechkoffer

Bestell-Nr.	€/Stück
80 201 03	1.424,86



Hand-Axialpresse Ax-Press H

- Zur Aufnahme von Pressköpfen
- Für viele gängige Druckhülsen-Systeme mit Quetschhülse ø 12-32 mm (nicht für Rehav)
- Nur eine Sorte Pressköpfe für Ax-Press
- Universelle Hand-Axialpresse zur Herstellung von Druckhülsenverbindungen
- Mit Schnellvorschub und Schnellrücklauf
- Spannabstand bis 161 mm
- Handlich und leicht nur 1,1 kg

Bestell-Nr.	€/Stück
80 201 02	310,89



Axial-Presskopf

Typ	Anzahl Pressköpfe	Bestell-Nr.	€/Satz
RE 16	2	80 201 04	139,29
RE 20	2	80 201 05	139,29
RE 25	2	80 201 06	139,29
RE 32	2	80 201 07	139,29
RE 40	2	80 201 08	166,07

Typ	Anzahl Pressköpfe	Bestell-Nr.	€/Satz
IV 16/17	3	80 084 61	208,93
IV 20/21	3	80 084 62	208,93
IV 25/26	3	80 084 63	208,93
IV 32/33	3	80 084 64	208,93

Aufweiten und Aushalsen

REMS



Akku-Rohraufweiter Ex-Press CU 22 V ACC

- Zum Aufweiten von metallischen Rohren
- Weiche Kupferrohre bis 1,5 mm, weiche Aluminium- und Präzisionsstahlrohre bis 1,2 mm und weiche nichtrostende Stahlrohre bis 1,0 mm
- Von ø 8-42 mm, 3/8"-1 3/4"
- Mit automatischem Rücklauf
- Sicherheits-Tippschalter
- Integrierte LED-Arbeitsleuchte
- **Lieferumfang:**
- 1 x Akku Li-Ion 21,6 V, 2,5 Ah
- Schnellladegerät
- Aufweitvorrichtung CU
- Stahlblechkoffer
- Lieferung ohne Aufweitköpfe

Bestell-Nr.	€/Set
80 201 29	1.424,86



Rems Rohraufweiter Akku-Ex-Press P 22V ACC, für Verbundrohre

- Zum Aufweiten von Kunststoff- und Verbundrohren
- Von ø 12-40 mm
- Mit automatischem Rücklauf
- Sicherheits-Tippschalter
- Integrierte LED-Arbeitsleuchte
- **Lieferumfang:**
- 1 x Akku Li-Ion 21,6 V, 2,5 Ah
- Schnellladegerät
- Aufweitvorrichtung P
- Stahlblechkoffer
- Lieferung ohne Aufweitköpfe

Bestell-Nr.	€/Set
80 201 30	1.424,86



Hand-Rohraufweiter

- Für Kupferrohre
- Zum Aufweiten und Kalibrieren von Rohren für fittingslose Rohrinstallation
- Für weiche Kupferrohre bis 1,5 mm, weiche Aluminium- und Präzisionsstahlrohre bis 1,2 mm und weiche nichtrostende Stahlrohre bis 1,0 mm
- Von ø 8-42 mm, 3/8"-1 1/8"
- Im Stahlblechkoffer

Typ	Bestell-Nr.	€/Set
Set 12-15-18-22	80 201 09	513,97
Set 12-15-22-28	80 201 10	531,10
Set 15-18-22-28	80 201 11	531,10
Set 12-15-18-22-28	80 201 12	599,63



REMS Hand-Rohraufweiter Express P, für Verbundrohre

- Zum Aufweiten von Kunststoff- und Verbundrohren
- Von ø 12-32 mm
- Kegelwinkel 18°
- Lieferung ohne Aufweitköpfe

Bestell-Nr.	€/Stück
80 201 28	259,61



Hand-Rohraufweiter Ex-Press P Set

- Für Kunststoffrohre
- Zum Aufweiten von Kunststoff- und Verbundrohren
- Von ø 12-32 mm
- Aufweitköpfe P
- Im Stahlblechkoffer

Typ	für System	Bestell-Nr.	€/Set
Set IV 16/17-20/21-25/26	IVT Prineto, Würth Prineto, Tiemme Assialpex	80 201 24	651,03
Set RH HIS 16-20-25	REHAU RAUTITAN flex/ gas flex/pink/his, General Fittings Serie 3400 PEX, REVEL, Seppelfricke SD	80 201 25	651,03
Set RH MKV 16-20-25	Sistemi Italia Neroflex REHAU RAUTITAN stabil/ gas stabil, General Fittings Serie 3400 PEX/AL/PEX, Seppelfricke SD Sistemi Italia Sylvor	80 201 26	651,03

Aufweiten und Aushalsen



REMS Hand-Rohraufweiter Cu

- Kegelminkel 18°
- Zum Aufweiten und Kalibrieren von Röhren für fittingslose Rohrinstallation
- Weiche Kupferrohre bis 1,5 mm, weiche Aluminium- und Präzisionsstahlrohre bis 1,2 mm und nichtrostende Stahlrohre bis 1,0 mm
- Von \varnothing 8-42 mm, 3/8"-1 1/8"
- Im Stahlblechkoffer
- Lieferung ohne Aufweitköpfe

Bestell-Nr.	€/Stück
80 201 23	229,30



Aufweitvorrichtungen

- Zur Aufnahme der Aufweitköpfe P und Cu
- Passend zu REMS Akku-Ex Press 22 V

Typ	Bestell-Nr.	€/Stück
Aufweitvorrichtung CU	80 201 31	99,64
Aufweitvorrichtung P	80 201 32	99,64



REMS Aufweitköpfe P

- Werkzeuglose Schnellwechsellköpfe für Kunststoff- und Verbundrohre
- Passend zu REMS Ex-Press P und Akku Rohraufweiter Ex Press P 22 V ACC

Aufweitkopf P \varnothing x s	Bestell-Nr.	€/Stück
IV 16 x 2,2/17 x 2,8	80 084 69	155,36
IV 20 x 2,8/21 x 3,4	80 084 70	155,36
IV 25 x 3,5/26 x 4,0	80 084 71	155,36
IV 32 x 4,4/33 x 4,9	80 084 72	167,41
RH HIS 16 x 2,2	80 084 73	155,36
RH HIS 20 x 2,8	80 084 74	155,36
RH HIS 25 x 3,5	80 084 75	155,36
RH HIS 32 x 4,4	80 084 76	155,36
RH HIS 40 x 5,5	80 202 21	167,41
RH MKV 16,2 x 2,6	80 084 82	155,36
RH MKV 20 x 2,9	80 084 83	155,36
RH MKV 25 x 3,7	80 202 22	155,36
RH MKV 32 x 4,7	80 084 85	155,36
RH MKV 40 x 6,0	80 202 23	167,41



Aufweitkopf für Hand-Rohraufweiter

- Werkzeuglose Schnellwechsellköpfe für Kupfer-, Präzisionsstahl- und nichtrostende Stahlrohre
- Passend zu REMS Akku-Ex-Press Cu ACC und Handrohraufweiter Ex-Press CU

Rohr- \varnothing [mm]	Bestell-Nr.	€/Stück
8	80 201 13	83,44
10	80 201 14	83,44
12	80 201 15	83,44
14	80 201 16	83,44
15	80 201 17	83,44
16	80 201 18	83,44
18	80 201 19	83,44
20	80 201 20	116,79
22	80 201 21	83,44
28	80 201 22	100,06

IMMER SORTIERT

- ▶ Beladungskapazität pro WS L-BOXX® von bis zu 25 kg
- ▶ Einfaches Verklücken und Trennen der Boxx®en
- ▶ Robuster Mechanismus und Tragegriffe erlauben den Transport von
- ▶ WS L-BOXX®en im Verbund bis 40 kg
- ▶ Schlag- und stoßfester ABS-Kunststoff
- ▶ Spritzwassergeschützt



Das Komplett-System online und in der App.

WS L-BOXX®
System



Rohrbieger manuell

- Leicht, klein, handlich für einfaches und schnelles Arbeiten
- Universell für viele Rohrarten einsetzbar
- Zum Biegen von Rohren bis 90°
- Schnelles Arbeiten durch Multifunktionshebel für Schnellvorschub und Schnellrücklauf
- Bewährter, zuverlässiger Ratschenvorschub für den gesamten Arbeitsbereich bis ø 32 mm
- Markierte Biegesegmente
- Überbogen, Etagenbogen, Umkehrbogen möglich

- **Lieferumfang:**
 - Einhand-Rohrbieger
 - Biegeantrieb, Biegesegmente, Universal-Gleitstückträger mit Gleitstücken
 - Stahlblechkoffer



Set 1

- 12 - 15 - 18 - 22 mm (1/2 - 5/8 - 3/4 - 7/8")

Biegesegmente für Rohre ø mm	Biegeradius mm	Geeignet für				
		Cu (weich)	Cu - U	St 10305-U	St 10305	V
12, 10 U, 1/2	36	•	•		•	
15, 12 U, 5/8	55	•			•	
18, 14 U, 15 U, 16 U, 3/4	72	•	•		•	•
22, 18 U, 7/8	86	•	•			
Typ		Bestell-Nr.			€/Set	
Swing Set 12-15-18-22 mm		80 119 58			346,54	



Set 2

- 14 - 16 - 18 - 20 - 25/26 mm

Biegesegmente für Rohre ø mm	Biegeradius mm	Geeignet für				
		Cu (weich)	Cu - U	St 10305-U	St 10305	V
14, 12 U	50	•		•	•	•
16, 14 U	55	•	•		•	•
18, 14 U, 15 U, 16 U, 3/4	72	•	•		•	•
20, 18 U	79	•	•	•		•
25, 26	88					•
Typ		Bestell-Nr.			€/Set	
Swing Set 14-16-18-20-25/26 mm		80 119 59			362,57	



Set 3

- 12 - 14 - 16 - 18 - 22 mm

Biegesegmente für Rohre ø mm	Biegeradius mm	Geeignet für				
		Cu (weich)	Cu - U	St 10305-U	St 10305	V
12, 10 U, 1/2	36	•	•		•	
14, 12 U	50	•		•	•	•
16, 14 U	55	•	•		•	•
20, 18 U	79	•	•	•		•
22, 18 U, 7/8	86	•	•			
Typ		Bestell-Nr.			€/Set	
Swing Set 12-14-16-18-22 mm		80 083 28			403,37	



Set 4 Allround

- 10 - 12 - 14 - 15 - 16 - 17 - 18 - 20 - 22 - 25/26 - 32 mm (3/8" - 1/2" - 5/8" - 3/4" - 7/8")

Biegesegmente für Rohre ø mm	Biegeradius mm	Geeignet für				
		Cu (weich)	Cu - U	St 10305-U	St 10305	V
10, 3/8	30	•			•	
12, 10 U, 1/2	36	•	•		•	
14, 12 U	50	•		•	•	•
15, 12 U, 5/8	55	•		•	•	•
16, 14 U	55	•	•		•	•
17, 15 U	60			•		•
18, 14 U, 15 U, 16 U, 3/4	72	•	•		•	•
20, 18 U	79	•	•	•		•
22, 18 U, 7/8	86	•	•			
25, 26	88					•
32	128					•
Typ		Bestell-Nr.			€/Set	
Swing Set 10-12-14-15-16-17-18-20-22-25/26-32 mm		80 119 60			748,10	

Hydro Swing-Set - mit Hydraulikvorschub



- Drehbarer Hydraulikzylinder, dadurch Arbeiten an Werkbank und Fußboden möglich
- Biegen von:
 - weichen Kupfer- und nickelhaltigen Edelstahlrohren bis \varnothing 22 mm
 - C-Stahl, weich, ummantelt bis \varnothing 18 mm
 - Aluverbundrohre bis \varnothing 32 mm

- **Lieferumfang:**
 - Antriebsmaschine hydraulisch
 - Gleitschuhträger
 - Biegesegmente
 - Kunststoffkoffer



Set 1

- 10 - 12 - 15 - 18 - 22 mm

Biegesegmente für Rohre \varnothing mm	Biegeradius mm	Geeignet für					V
		Cu (weich)	Cu - U	St 10217	St 10305	St 10305-U	
10, 3/8	30	•			•		
12, 10 U, 1/2	36	•	•	•	•		
15	55	•	•	•	•		
15, 12 U, 5/8	55	•	•	•	•		
18	72	•	•	•	•		•
18, 14 U, 15 U, 16 U, 3/4	72	•	•	•	•		•
22, 18 U, 7/8	86	•	•	•	•		

Typ: Hydro Swing Set 10-12-15-18-22 mm
 Bestell-Nr.: 80 023 25
 €/Set: 832,63



Set 2

- 14 - 16 - 20 - 25/26 mm

Biegesegmente für Rohre \varnothing mm	Biegeradius mm	Geeignet für					V
		Cu (weich)	Cu - U	St 10217	St 10305	St 10305-U	
14, 12 U	50	•			•	•	•
16, 14 U	55	•	•		•		•
20, 18 U	79	•	•				•
25, 26	88					•	•

Typ: Hydro Swing Set 14-16-20-25/26 mm
 Bestell-Nr.: 80 202 50
 €/Set: 769,80



Set 3 Allround

- 10 - 12 - 14 - 15 - 16 - 17 - 18 - 20 - 22 - 25/26 - 32 mm

Biegesegmente für Rohre \varnothing mm	Biegeradius mm	Geeignet für					V
		Cu (weich)	Cu - U	St 10217	St 10305	St 10305-U	
10, 3/8	30	•			•		
12, 10 U, 1/2	36	•	•	•	•		
14, 12 U	50	•	•	•	•	•	•
15	55	•	•	•	•		
15, 12 U, 5/8	55	•	•	•	•		
16, 14 U	55	•	•		•		•
17, 15 U	60					•	•
18	72	•	•	•	•		•
18, 14 U, 15 U, 16 U, 3/4	72	•	•	•	•		•
20, 18 U	79	•	•			•	•
22, 18 U, 7/8	86	•	•	•	•		
25, 26	88						•
32	128						•

Typ: Hydro Swing Set Allround 10-12-14-15-16-17-18-20-22-25/26-32
 Bestell-Nr.: 80 200 64
 €/Set: 950,49

Handrohrbieger Hydro-Swing-Set

REMS



INOX Set

- 15 - 18 - 22
- Biegesegmente aus Aluminium

Biegesegmente für Rohre ø mm	Biegeradius mm	Geeignet für					
		Cu (weich)	Cu - U	St 10217	St 10305	St 10305-U	V
14, 12 U	50	•	•	•	•		
16, 14 U	55	•	•	•	•		•
20, 18 U	79	•	•	•	•		
Typ					Bestell-Nr.		€/Set
Hydro Swing INOX Set 15-18-22					80 200 65		792,93

Ziehbieger-Set

REMS



15-18-22

- Zum Ziehbiegen von Rohren bis 180°
- Nur eine Sorte Biegesegmente und Gleitstücke für REMS Sinus und Curvo
- Im Stahlblechkoffer

Biegesegmente für Rohre ø mm	Biegeradius mm	Geeignet für							
		Cu	Cu - U	St 10312	St 10305-U	St 10305	St 10255	St 500086	V
15, 12 U	55	•		•	•				
18, 14 U, 15 U, 3/8 (DN 10)	70	•		•	•	•			•
22, 18 U, 1/2 (DN 15)	77	•	•	•	•	•			
Typ					Info	Bestell-Nr.		€/Set	
Sinus-Set 15-18-22						80 123 42		769,46	

info

ERKLÄRUNG ABKÜRZUNGEN:

- Cu: harte, halbharte, weiche Kupferrohre, auch dünnwandig, EN 1057
- Cu (weich): weiche Kupferrohre
- Cu 12735: Kupferrohre K65 für die Kälte- und Klimatechnik nach EN 12735-1, EN 12449
- St 10312: nichtrostende Stahlrohre der Pressfitting-Systeme EN 10312, Reihe 2, EN 10088, EN 10217-7
- St 1127: nichtrostende Stahlrohre EN ISO 1127, EN 10217-7
- St 10305-U: ummantelte weiche C-Stahlrohre der Pressfitting-Systeme EN 10305-3
- St 10305: weiche Präzisionsstahlrohre EN 10305-1, EN 10305-2, EN 10305-3, C-Stahlrohre EN 10305-3
- St 10255: Stahlrohre (Gewinderohre) EN 10255
- St 500086: Elektroinstallationsrohre EN 50086
- U: ummantelt
- V: Verbundrohre der Pressfitting-Systeme

Zubehör für Rohrbieger Swing und Hydroswing

REMS



Gleitstückträger für Biegesegmente ø 32

Bestell-Nr.	€/Stück
80 125 68	172,11



Biegesegmente für Rems Swing/Hydro Swing

Typ	Biegeradius [mm]	passend für	Bestell-Nr.	€/Stück
12,10 U, DN 15 (1/2")	36	Cu, Cu-U, St 2391-2394	80 119 61	40,73
15, 12 U, DN 15 (5/8")	55	Cu, Cu-U, St 2391-2394	80 119 63	40,73
16, 14 U	55	Cu, Cu-U, St 2391-2394, V	80 119 64	40,73
18, 14 U, 15 U, 16 U, DN 20 (3/4")	72	Cu, Cu-U, St 2391-2394, V	80 119 66	40,73
20, 18 U	79	Cu, Cu-U, St 2394-U, V	80 119 67	40,73
22, 18 U	86	Cu, Cu-U, St 2391-2394, St 2463	80 119 68	40,73
25/26	88	V	80 119 69	40,73
32	128	V	80 119 70	76,44

Akku-Rohrbiegemaschine Set Curvo, 22 V



- Biegen Metall/ Kunststoff (mm) max: 28/40
- Biegeradius (°) max.: 180
- Nur eine Sorte Biegesegmente und Gleitstücke für Rems Akku-Curvo, Curvo und Sinus
- **Lieferumfang:**
 - Akku/Ah: 1 x 5,0
 - Biegesegmente (mm): 15/18/22

Typ	Info	Bestell-Nr.	€/Set
Curvo Set 22 V		80 060 95	2.329,14

Elektrischer Rohrbieger

- 230 V/50 Hz
- Stufenloser, elektronischer Sicherheits-Tippschalter
- Zum Ziehbiegen von Rohren bis 180°, ohne Schraubstock
- Nur eine Sorte Biegesegmente und Gleitstücke für REMS Curvo und Sinus

- Schnell- und Schleichgang für maßgenaues Biegen
- Überbogen, Doppelbogen, Etagenbogen möglich
- Auch geeignet für harte und halbharte Kupferrohre

- **Lieferumfang:**
 - Antriebsmaschine
 - Steckbolzen
 - Im Stahlblechkasten



Set 1
• 15 - 18 - 22

Biegesegmente für Rohre ø mm	Biegeradius mm	Geeignet für							
		Cu	Cu - U	St 10312	St 10305-U	St 10305	St 10255	St 5006	V
15, 12 U	55	•		•	•	•			
18, 14 U, 15 U, 3/8 (DN 10)	70	•	•	•		•	•		•
22, 18 U, 1/2 (DN 15)	77	•	•	•		•	•		

Typ	Bestell-Nr.	€/Set
Curvo Set 15-18-22	80 119 71	1.822,80



Set 2
• 15 - 18 - 22 - 28

Biegesegmente für Rohre ø mm	Biegeradius mm	Geeignet für							
		Cu	Cu - U	St 10312	St 10305-U	St 10305	St 10255	St 5006	V
15, 12 U	55	•		•	•	•			
18, 14 U, 15 U, 3/8 (DN 10)	70	•	•	•		•	•		•
22, 18 U, 1/2 (DN 15)	77	•	•	•		•	•		
28, 3/4 (DN 20)	102	•							

Typ	Bestell-Nr.	€/Set
Curvo Set 15-18-22-28	80 119 72	2.105,20

Rohrbieger Zubehör



Biegesegmente zu Curvo, Curvo 22V und Sinus

Typ	Biegeradius [mm]	passend für	Bestell-Nr.	€/Stück
10	40	Cu, St 2391-2394	80 119 78	223,71
12	45	Cu, St 2463, St 2391-2394	80 119 79	168,43
15, 12 U	55	Cu, St 2463, St 2394-U, St 2391-2394	80 119 81	182,57
16, 12 U	60	Cu, Cu-U weich, St 2391-2394, St 50086, V	80 119 82	183,86
18, 14 U, 15 U, DN 10 (3/8")	70	Cu, St 2463, St 2391-2394, St 2440, V	80 119 84	185,14
22, 18 U, DN 15 (1/2")	77	Cu, Cu-U weich, St 2463, St 2391-2394, St 2440	80 119 86	219,86
22, 18 U, DN 15 (1/2")	88	Cu, Cu-U weich, St 2463, St 2391-2394,	80 119 87	322,71
24, 22 U	75	Cu, St 2394-U	80 119 88	357,43
26	98	St 2391-2394, V	80 119 90	542,57
28, DN 20 (3/4")	114	Cu, St 2463, St 2391-2394, St 2440	80 119 91	460,29
35	140	Cu	80 121 04	725,14

Werkbank-Maschinenhalterung

- Passend für Curvo, Curvo 22V
- Höhenverstellbar



Bestell-Nr.	€/Stück
80 119 77	212,14

Maschinenhalterung 3B

- Passend für Curvo, Curvo 22V
- Höhenverstellbar auf 3-Bein-Gestell



Bestell-Nr.	€/Stück
80 119 76	179,71

Biegespray

- Inhalt 400 ml



Info	Bestell-Nr.	€/Stück
	80 119 74	29,74

Gewindeschneidkluppen und Zubehör

REMS



Handschneidkluppe-Set bis DN 50 (2")
 • 1 x Ratschenhebel für den gesamten Schneidbereich
 • Im stabilen Stahlblechkasten

Größe	Bestell-Nr.	€/Set
EVA Set DN 15-20-25-32	80 124 06	473,67
EVA Set DN 10-15-20-25-32	80 119 30	591,69
EVA Set DN 15-20-25-32-40-50	80 124 07	706,57
EVA Set DN 10-15-20-25-32-40-50	80 122 27	813,43

Handschneidkluppe einzeln
 • Ohne Zubehör/Koffer

Bestell-Nr.	€/Stück
80 122 28	208,29



Schneidköpfe S
 • Für REMS eva
 • Gewindeart: Rohrgewinde kegelig rechts ISO 7-1 C (DIN EN 10226, DIN 2999, BSPT)

Größe	Bestell-Nr.	€/Stück
DN 10 (3/8")	80 122 31	192,86
DN 15 (1/2")	80 122 32	200,57
DN 20 (3/4")	80 122 33	209,57
DN 25 (1")	80 122 34	217,29
DN 32 (1 1/4")	80 122 35	226,29
Verlängerung 300 mm	80 122 36	208,29



Schneidkopf-Set S
 • Für REMS Handschneidkluppe Eva
 • Zum Schneiden von Rohrgewinden an schwer zugänglichen Stellen
 • Rohrgewinde kegelig rechts
 • Verlängerung 300 mm
 • Ideal für Reparatur und Renovierung
 • Im Stahlblechkoffer

Größe	Bestell-Nr.	€/Set
DN 10 (3/8")-DN 15 (1/2")-DN 20 (3/4")	80 122 30	636,69
DN 15 (1/2")-DN 20 (3/4")-DN 25 (1")	80 202 49	724,83



Elektrisches Schneidkluppen-Set bis DN 25 (1") Amigo E
 • Leistung: 950 W
 • 230 V/50 Hz
 • Stabiler Bügel zum Abstützen des Drehmoments in beiden Drehrichtungen
 • Zum Gewindescheiden bis max DN 25 (1")
 • Stabiler Blechkasten

Typ	Bestell-Nr.	€/Set
Amigo Set E 1/2", 3/4", 1"	80 827 64	889,44



Elektrisches Schneidkluppen-Set bis DN 50 (2") Amigo 2
 • Leistung: 1700 W
 • 230 V/50 Hz
 • Stabiler Bügel zum Abstützen des Drehmoments in beiden Drehrichtungen
 • Zum Gewindescheiden bis max DN 50 (2")
 • Stabiler Blechkasten

Typ	Bestell-Nr.	€/Set
Amigo 2 Set		
R 1/2"-3/4"-1"-1 1/4"-1 1/2"-2"	80 119 32	1.668,96

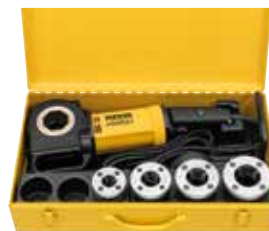

Gewindeschneidkluppen Amigo-Set R
 • Gewindescheiden max. DN 32 (1 1/4")
 • Leistung: 1200 W
 • Lieferumfang:
 - Schneidköpfe DN 15/20/25/32 (1/2", 3/4", 1", 1 1/4")
 - Abstützbügel
 - Stahlblechkoffer

Typ	Bestell-Nr.	€/Set
Amigo Set R 1/2"-3/4"-1"-1 1/4"	80 119 31	1.192,73



Akku-Gewindeschneidkluppen-Set Amigo bis DN 25 (1"), 22 V
 • Gewindescheiden (DN) max: 25 (1")
 • **Lieferumfang:**
 - Akku/Ah: 1 x 9,0
 - Schneidköpfe (DN): 15/20/25
 - Abstützbügel: Ja

Typ	Info	Bestell-Nr.	€/Set
Im Stahlblechkoffer		80 060 92	1.787,87



Schneidköpfe Amigo
 • Für REMS eva, Amigo 2 und Amigo E
 • Gewindeart: Rohrgewinde kegelig rechts ISO 7-1 C (DIN EN 10226, DIN 2999, BSPT)

Größe	Bestell-Nr.	€/Stück
DN 8 (1/4")	80 119 33	218,57
DN 10 (3/8")	80 119 34	147,86
DN 15 (1/2")	80 119 35	154,29
DN 20 (3/4")	80 119 36	160,71
DN 25 (1")	80 119 37	167,14
DN 32 (1 1/4")	80 119 38	173,57
DN 40 (1 1/2")	80 119 39	205,71
DN 50 (2")	80 119 40	218,57



Schneidbacken
 • Passend für REMS EVA, Amigo, Amigo 2, Amigo
 • Rohrgewinde kegelig rechts
 • **VPE = 4 Stück**

Größe	Bestell-Nr.	€/Satz
DN 8 (1/4")	80 122 38	115,20
DN 10 (3/8")	80 122 39	115,20
DN 15 (1/2")	80 122 40	115,20
DN 20 (3/4")	80 122 41	126,17
DN 25 (1")	80 122 42	126,17
DN 32 (1 1/4")	80 122 43	126,17
DN 40 (1 1/2")	80 122 44	126,17
DN 50 (2")	80 122 45	126,17

Gewindeschneidöl

REMS



• Besonders hohe Schmier- und Kühlwirkung
 • Auch als Kühlschmierstoff zum Sägen von Metallen geeignet
 • Speziell für Trinkwasserleitungen

Inhalt	Info	Bestell-Nr.	€/Stück
500 ml		80 110 66	40,11
600 ml		80 122 98	33,13
5 Liter		80 122 96	161,71



• Nicht für Trinkwasserleitungen zugelassen
 • Besonders hohe Schmier- und Kühlwirkung
 • Auf Mineralölbasis
 • Für alle Materialien einsetzbar

Inhalt	Info	Bestell-Nr.	€/Stück
500 ml		80 200 47	28,70
600 ml		80 200 46	23,83
5 Liter		80 200 45	77,76

Elektronisches Spül- und Druckprüfgerät



- Zum Spülen mit Wasser oder Wasser/Luft-Gemisch, Desinfizieren, Reinigen, Konservieren von Rohrleitungssystemen
- Elektronische Spül- und Druckprüfeinheit mit ölfreiem Kompressor
- Zum Betrieb von Druckluftwerkzeugen <230 NI/min, max. 8 bar
- Mess- und Regeleinrichtung für automatischen Ablauf der Spül- und Prüfprogramme bis zur Dokumentation der Ergebnisse

- Menügeführte Eingabe- und Steuerung von mehr als 10 Spül- und Prüfprogrammen in 26 Sprachen
- Eingabe- und Steuereinheit mit 3" Display LCD-Technologie 76 mm Bildschirmdiagonale 128 x 64 Pixel
- USB-Anschluss für USB-Stick oder Drucker
- Spannung: 230 V/50 Hz



- **Zum Spülen mit Wasser oder Wasser/Luft-Gemisch**
- **Lieferumfang:**
 - Multi-Push S
 - 2 x Saug-/Druckschlauch DN 25 (1"), 1,5 m lang
 - 1 x Verbindungsschlauch 0,6 m, mit Schnellkupplung DN 7,2 und Schlauchverschraubung DN 25 (1")
 - 1 x Doppelnippel DN 25 (1")

Typ	Info	Bestell-Nr.	€/Stück
Multi-Push S		80 198 67	2.721,00



- **Zum Abdrücken mit Luft**
- **Lieferumfang:**
 - Rems Multi Push SL
 - 2 x Saug-/Druckschlauch DN 25 (1"), 1,5 m lang mit Schlauchverschraubung DN 25 (1")
 - 1 x Druckluftschlauch ø 8 mm, 1,5 m lang mit Schnellkupplung DN 5

Typ	Info	Bestell-Nr.	€/Stück
MultiPush SL		80 842 21	3.124,63



- **Zum Abdrücken mit Luft und Wasser**
- **Lieferumfang:**
 - Rems Multi Push SLW zusätzlich mit hydropneumatischer Wasserpumpe
 - 1 x Hochdruckschlauch DN 15 (1/2"), 1,5 m lang mit Schlauchverschraubung DN 15 (1/2")
 - 2 x Saug-/Druckschlauch DN 25 (1"), 1,5 m lang mit Schlauchverschraubung DN 25 (1")
 - 1 x Druckluftschlauch ø 8 mm, 1,5 m lang mit Schnellkupplung DN 5

Typ	Info	Bestell-Nr.	€/Stück
MultiPush SLW		80 842 22	4.022,67



- **Desinfektionseinheit Trinkwasser**
- Aufnahmeadapter passend für 1000 ml Flaschen Rems Dosierlösung
- Zur Zuführung von Dosierlösung in Trinkwasserinstallationen

Typ	Bestell-Nr.	€/Stück
V-Jet TW	80 019 15	376,71



- **Reinigungs-Konservierheit**
- Aufnahmeadapter passend für 1000 ml Flaschen Rems Dosierlösung
- Zur Zuführung von Reiniger und Korrosionsschutzmittel in Heizsystemen

Typ	Bestell-Nr.	€/Stück
V-Jet H	80 019 16	376,71



Dosierlösungen

- Ausreichend für 100 L Leitungsvolumen
- Inhalt: 1000 ml
- **Rot:** Desinfektion belasteter Trinkwasserleitungen
- **Grün:** Reinigung von Heizungssystemen
- **Blau:** Konservierung und Korrosionsschutz von Heizungssystemen

Typ	Bestell-Nr.	€/Stück
Rot: Peroxi Color	80 019 17	101,57
Grün: Clean H	80 019 18	70,71
Blau: NoCor	80 019 19	75,86



Teststreifen H₂O₂, 0-1000 mg/L

- Zur Kontrolle der Konzentration der Desinfektionslösung Peroxi
- **VPE = 100 Stück**

Bestell-Nr.	€/VPE
80 019 20	88,20



Teststreifen H₂O₂, 0-50 mg/L

- Zur Kontrolle der vollständigen Ausspülung der Desinfektionslösung Peroxi nach der Anwendung
- **VPE = 100 Stück**

Bestell-Nr.	€/VPE
80 019 21	88,20

Elektrische Füll- und Spüleinheit Solar Push



K 60

- Mit selbstansaugender Kreiselpumpe
- Zum Füllen, Spülen und Entlüften von geschlossenen Systemen
- Ideal für Solaranlagen, Erdwärmanlagen und Fußboden-/Wandflächenheizungen
- Feinfilter in der Saugleitung mit großem Sichtglas
- **Technische Daten:**
 - Stromversorgung: 230 V, 860 W
 - Förderleistung: max 36 l/min
 - Förderdruck: max 5,5 bar
 - Behälterinhalt: 30 l
 - Schläuche: PVC je 3 m lang, DN 25 (3/4")-ÜWM
 - Fördertemperatur max: 60°
 - Gewicht (leer): 20 kg

Bestell-Nr.	€/Stück
80 110 68	923,99



I 80

- Mit selbstansaugender Impellerpumpe und EPDM Schläuchen für höhere Temperaturen
- Zum Füllen, Spülen und Entlüften von geschlossenen Systemen
- Ideal für Solaranlagen, Erdwärmanlagen und Fußboden-/Wandflächenheizungen
- Feinfilter in der Saugleitung mit großem Sichtglas
- **Technische Daten:**
 - Stromversorgung: 230 V, 1000 W
 - Förderleistung: max 27 l/min
 - Förderdruck: max 6,5 bar
 - Behälterinhalt: 30 l
 - Schläuche: EPDM je 3 m lang, DN 25 (3/4")-ÜWM
 - Fördertemperatur max: 80°
 - Gewicht (leer): 19 kg

Bestell-Nr.	€/Stück
80 112 79	1.075,14



Umsteuerventil Flussrichtung

- Zum Spülen von Fußboden- und Wandflächenheizungen
- Zur effektiven Beseitigung von Verschlämmung durch Druckstöße bei Richtungsänderung der Flussrichtung
- EPDM Gewebeschauch: DN 15 (1/2")

- Länge: 3 m
- Umsteuerventil: DN 15 (1/2")
- Passend für REMS Solar Push I 80 und K 60

Bestell-Nr.	€/Stück
80 200 63	370,31

Druckprüfpumpen

REMS



Elektrische Druckprüfpumpe

- Prüf- und Druckbereich bis 60 bar Wasser, Öl, Glycol
- Mit 1,5 m Hochdruckschlauch mit DN 15 (1/2")-Anschluss
- Zum elektrisch Füllen und Prüfen
- Ideal auch zum Füllen von Solaranlagen

Typ	Bestell-Nr.	€/Stück
E-Push 2	80 119 55	1.010,87

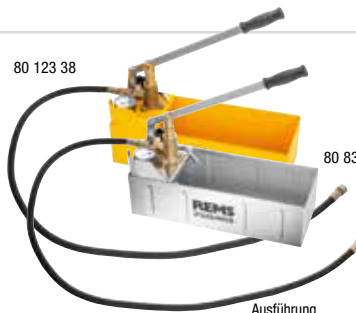

Druckprüfpumpe

- Behälter für 12 l Inhalt
- 1,5 Meter Ansaugschlauch mit DN 15 (1/2") Anschluss

Ausführung	Bestell-Nr.	€/Stück
Push Stahlbehälter	80 123 38	224,93
Push Edelstahlbehälter	80 831 87	289,56

Entkalkungspumpe

REMS



Calc-Push

- Leistungsstarke, elektrische Entkalkungspumpe zum wirkungsvollen Entkalken von Rohrleitungen und Behältern, z. B. Durchlauferhitzer, Boiler, Warmwasserspeicher, Kaltwasserspeicher, Wärmetauscher, Heiz- und Kühlanlagen
- Manuelle Flussrichtungsumstellung
- Behältervolumen: 21 l
- Förderleistung: bis 30 l/min
- Förderdruck: 1 bar
- Schlauch: 2 x 2,3 m, Schlauchverschraubung IG DN15 (1/2")
- 230 V, 50 Hz, 165 W

Bestell-Nr.	€/Stück
80 110 67	806,10

Einfriergerät und Erweiterungszubehör

REMS



Rohrfriergerät Frigo 2 F-Zero Set 1/4"- 1 1/4" / 15-42 mm

- Kälteaggregat: 230 V/50 Hz
- Stahl-, Kupfer-, Kunststoff-, Verbundrohre (1/4"-1 1/4", ø 15-42 mm)
- **Lieferumfang:**
 - Rohr-Einfriergerät
 - 2 x Kältemittelschläuche 2,5 m
 - 2 x Spannbänder
 - 2 x LCD Digital-Thermometer
 - Spritzflasche
 - Ausrüstung für ø DN 8-25 (1/4"-1 1/4", 15-42 mm)

Typ	Info	Bestell-Nr.	€/Stück
Frigo 2 F-Zero		80 059 63	1.729,64



Frigo 2 Zubehör

Typ	Größe	Bestell-Nr.	€/Stück
Aufrüst-Set	DN 40-DN 50 (1 1/2"-2")	80 120 51	159,13
Einfriereinsatz (Paar)	DN 6 (1/8")	80 120 52	120,80
Einfriereinsatz (Paar)	DN 40 (1 1/2")	80 120 53	111,57
Einfriereinsatz (Paar)	DN 50 (2")	80 120 55	111,57



Rohrfriergerät Eskimo Set 1/8"-2"/10-60 mm

- Einfaches, schnelles Einfrieren von nicht entleerten Rohrleitungen mit Kältemittel Kohlendioxid
- Hohe Kälteleistung bis -79 °C, z. B. DN 20 (3/4") Stahlrohr in nur 5 min
- Einfach zu montieren ohne spezielle Werkzeuge
- Für Stahl-, Kupfer-, Kunststoff-, -Verbundrohre: 1/8"-2", ø 10-60 mm
- **Lieferumfang:**
 - Rohr-Einfriergerät
 - Je zwei Stück Einfriermanschetten in 10 verschiedenen Größen für den gesamten Arbeitsbereich
 - Flaschenanschluss mit T-Verteiler und Verschlussmutter
 - 2 Griffstücke mit Injektor
 - 2 Hochdruckschläuche 2 m
 - Kunststoffkoffer

Typ	Bestell-Nr.	€/Set
Eskimo Set	80 201 37	563,14



Luftentfeuchter / Bautrockner

REMS



Secco 50

- Trocknen von Beton, Mauerwerk, Putz und Estrich
- Mit elektronischer Enteisung
- Für Dauerbetrieb geeignet
- Entwässerung über Sammelbehälter oder an Kanalanschluss
- Integrierter Luftfilter
- Anzeige der Luftfeuchte in %, Raumtemperatur

Technische Daten:

- Entfeuchtungskapazität: ≤ 50 l/Tag
- Spannung: 230 V, 50 Hz
- Leistungsaufnahme: 760 Watt
- Geräuschpegel: 57 dB (A)
- Elektronischer Hygrostat
- Betriebstemperatur: 5 °C bis 32 °C
- Luftstrom: 265 m³/h
- Kondensatbehälter: 7,7 l
- Maße: 385 x 320 x 595 mm

Bestell-Nr. €/Stück
98 005 38 839,16



Secco 80

- Trocknen von Beton, Mauerwerk, Putz und Estrich, Entfeuchten von Kellerräumen
- Automatisches Heißgas-Abtausystem taut nur bei tatsächlicher Vereisung ab
- Für gewerbliche Nutzung im Dauerbetrieb geeignet
- Betriebsstunden- und Stromverbrauchszähler
- Anschluss für Abluftschlauch DN 200 (nicht im Lieferumfang)
- Entwässerung über Kanalanschluss oder über Kondensatbehälter (Zubehör)
- Integrierter Luftfilter auswaschbar
- Anzeige der Luftfeuchte in %, Raumtemperatur

Technische Daten:

- Entfeuchtungskapazität: bis 80 l/Tag
- Spannung: 230 V/50 Hz
- Leistungsaufnahme: 680 W
- Geräuschpegel: 63 dB (A)
- Elektronischer Hygrostat
- Betriebstemperatur: 5 °C bis 32 °C
- Luftstrom (max): 850 m³/h
- Maße (L x B x H): 540 x 530 x 1040 mm
- Gewicht: 51 kg
- Leistungsstarker Luftentfeuchter/Bautrockner zum Trocknen von Räumen und zum beschleunigten Trocknen von z. B. Beton, Mauerwerk, Putz, Estrich
- Für gewerbliche Verwendung im Handwerk und in der Industrie
- Sehr leiser Lauf, auch für bewohnte Räume geeignet

Info Bestell-Nr. €/Stück
80 112 85 2.241,33

Zubehör für Luftentfeuchter Secco 50 und Secco 80

REMS



Kondensatbehälter, Inhalt: 11,5 L, für Secco 80

- Passend für Secco 80
- Inhalt: 11,5 l
- Zur Kondensatableitung innerhalb des Stahlblechgehäuses

Bestell-Nr. €/Stück
80 201 92 68,84



Abluft-Set, für Secco 80

- Passend zu Secco 80
- NW 200 mm
- Länge: 10 m
- Mit Befestigungsösen aus Metall zum Aufhängen vor Ort
- Zum Verteilen der Abluft im Raum, zum Entfeuchten von Hohlräumen, z. B. über Zwischendecken und zum zusätzlichen Anblasen nasser Flächen
- Inklusive Anschlussflansch

Bestell-Nr. €/Stück
80 201 93 401,29



Kondensatbehälter mit integrierter Pumpe, für Secco 80

- Passend für Secco 80
- Förderhöhe max: 2 m
- Schlauchanschluss: DN 20 (3/4")
- Zur Weiterleitung des Kondensats aus dem Kondensatbehälter an einen höherliegenden Behälter oder in ein Waschbecken

Bestell-Nr. €/Stück
80 201 95 482,14



Kondensatbehälter mit integrierter Pumpe, für Secco 50

- Passend für Secco 50
- Förderhöhe max: 2 m
- Schlauchanschluss: DN 20 (3/4")
- Zur Weiterleitung des Kondensats aus dem Kondensatbehälter an einen höherliegenden Behälter oder in ein Waschbecken

Bestell-Nr. €/Stück
80 201 94 482,14



Feuchtemessgerät Detect W

- Dielektrisches Feuchtemessgerät zur zerstörungsfreien Feuchtemessung in Baustoffen, z. B. Beton, Mauerwerk, Gips, Holz
- Mit Etui und Batterie 9 V

Bestell-Nr. €/Stück
80 201 97 296,51



Betriebsstunden-/Stromzähler

- Passend für Secco 50
- z. B. zur Meldung an den Schadenregulierer/Auftraggeber

Bestell-Nr. €/Stück
80 201 96 70,71

Weichlötgerät ohne Flamme

REMS

Kontaktlötgerät bis 28 mm

- Spannung: 230 V, 440 W
- Für Kupferrohre \varnothing 10-28 mm
- 2 Heizpatronen
- 250 g Lot Cu 3
- 250 g Paste Cu 3
- Im Stahlblechkasten mit feuerhemmender Einlage

Typ	Info	Bestell-Nr.	€/Stück
Hot Dog 2		80 120 42	527,23



Contact Zubehör

Typ	Bestell-Nr.	€/Stück
Prismenelektroden (Paar) ohne Halter	80 120 45	31,51
Prismenelektroden (Paar) mit Halter	80 120 46	52,97
Stabelektroden (Paar)	80 120 47	32,80
Stahlblechkoffer mit Einlage	80 120 48	159,43

Elektrische Kontaktlötgeräte und Zubehör

REMS

- Leistung: 2000 W
- Weichlöten von Kupferrohr \varnothing 6-54 mm
- Lötzangenkabel Länge 4 m



Kontaktlötgerät Contact 2000 Set, bis 54 mm

- **Lieferumfang**
- Elektrisches Lötgerät Contact 2000
- 2 Paar Prismenelektroden
- 1 Paar Stabelektroden, 250 g
- Qualitäts-Weichlot REMS Lot Cu 3, 250 g
- Qualitäts-Weichlotpaste Paste Cu 3
- 1 Rohrabstreifer RAS Cu-INOX 3-35
- 10er-Pack Reinigungsvlies, Cu-Vlies

Info	Bestell-Nr.	€/Stück
	80 120 44	1.068,43



Kontaktlötgerät Contact 2000, bis 54 mm

- Inklusive 2 Paar Prismenelektroden

Bestell-Nr.	€/Stück
80 120 43	924,00

Gas Lötbrenner

REMS

- Piezo-elektrische Selbstzündung

- Gasanschluss DN 10 (3/8") LH

- Schlauchtülle und Überwurfmutter DN 10 (3/8") LH



Weichlötbrenner

- Für Propangas
- Verbrauch 200 g/h
- Kupferrohre \varnothing \leq 35 mm
- Flammentemperatur 1950°C

Typ	Bestell-Nr.	€/Stück
Blitz	80 120 49	227,21



Hart- und Weichlötbrenner

- Für Acetylen
- Verbrauch 300 g/h
- Kupferrohre \varnothing \leq 64 mm
- Flammentemperatur 2500°C

Bestell-Nr.	€/Stück
80 136 78	295,81

Zubehör Löten

REMS

Reinigungsvlies Cu-Vlies

- Metallfrei
- VPE 10 Stück

Bestell-Nr.	€/VPE
80 201 33	11,46



Weichlotdraht Lot Cu 3,

- Zum Weichlöten von Kupferrohren in der Kalt- und Warmwasserinstallation
- Weichlotdraht Sn97Cu3
- Draht- \varnothing 3 mm
- Spule 250 g

Bestell-Nr.	€/Stück
80 201 34	53,47



REMS Weichlotpaste Cu mit Pinsel

- Zum Weichlöten von Kupferrohren in der Kalt- und Warmwasserinstallation
- Weichlotpaste aus Lotpulver Sn97Cu3
- Inhalt 250 g

Bestell-Nr.	€/Stück
80 201 35	40,71



Hartlot P6, 2 x 2 mm

- Zum Hartlöten von Kupferrohren in der Kalt- und Warmwasserinstallation, Gasinstallation, Kälte- und Klimatechnik
- Hartlot ISO 17672-CuP 179
- 1 kg im Karton
- 2 x 2 mm

Bestell-Nr.	€/Stück
80 201 36	63,53

Heizelement-Stumpfschweißmaschine

REMS



SSM 160RS Set ø 40-160 mm

- Für Kunststoffrohre und Formstücke aus PB, PE, PP, PVDF von ø 40-160 mm
- Elektronische Temperaturregelung 180-290 °C
- Hobeleinrichtung
- Schnellspannvorrichtung auch für Schrägabgänge
- Mehrfachverstellbare Rohrauflage
- Heizelement 230 V, 50 Hz, 1200 W
- Heizelement gemäß DVS

• Lieferumfang:

- Heizelement-Stumpfschweißmaschine
- Spanneinsätze ø 40, 50, 56, 63, 75, 90, 110, 125, 135, 140, 160 mm
- Rohrauflageneinsätze ø 40, 50, 56, 63, 75, 90, 110, 125, 135, 140 mm
- Arbeitsschlüssel
- Stahlblechkoffer für Rohrauflageneinsätze und Spanneinsätze
- Untergestell

Info	Bestell-Nr.	€/Set
	80 201 65	4.539,50

Elektrische Schweißgeräte

REMS



Heizelement Stumpfschweißgeräte SSG

- Zum Stumpfschweißen von Kunststoffrohren
- Für Kunststoffrohre und Formstücke aus PB, PE, PP, PVDF
- Elektronische Temperaturregelung 180-290 °C
- Ablageständer
- 230 V, 50 Hz
- Heizelement gemäß DVS

Typ	Leistung [Watt]	Heizelement ø [mm]	Rohre bis ø [mm]	Bestell-Nr.	€/Stück
SSG 125 EE	700	145	125	80 201 66	648,00
SSG 180 EE	1200	200	180	80 201 67	744,00



Elektromuffen-Schweißgerät EMSG 160

- Zum Schweißen von Elektroschweißmuffen aus PE der Fabrikate: Akatherm-Euro, Coes, Geberit, Valsir und Waviduo
- Für Schweißmuffen ø 40-160 mm
- Elektronisch gesteuert, mit akustischer und optischer Überwachung des Schweißvorgangs
- Schweißleitung 4,4 m
- 230 V, 50 Hz, 1150 W

Typ	Bestell-Nr.	€/Stück
EMSG 160	80 201 57	810,50



Heizelement Muffenschweißgerät MSG 63

- Für Kunststoffrohre und Formstücke aus PB, PE, PP, PVDF von ø 16-63 mm
- Mit Ablageständer und Halterung für Werkbank
- Ausführung MSG 63 FE Set mit fest eingestellter Temperatur auf 263 °C
- Ausführung MSG 63 EE Set mit einstellbarer Temperaturregelung 180-290 °C
- 230 V, 50 Hz, 800 W

• Lieferumfang:

- Schweißgerät
- Muffensatz ø 20, 25, 32 mm
- Halter für Werkbank, sowie für Ablageständer
- Stahlblechkoffer

Typ	Bestell-Nr.	€/Set
MSG 63 FE Set	80 201 58	534,19
MSG 63 EE Set	80 201 59	947,10



Muffensatz

- Heizstutzen, Heizbuchse und Befestigungsschraube

Typ	Bestell-Nr.	€/Stück
ø 16 mm	80 201 60	70,71
ø 20 mm	80 201 61	70,71
ø 25 mm	80 201 62	78,63
ø 32 mm	80 201 63	88,00
ø 40 mm	80 201 64	116,26

Rohrreinigung und Inspektion



Inspektionskamera CamSys S-Color 30 H Set

- Leichtes, handliches Kamera-Inspektionssystem mit hochauflösender Spezial-Kamera
- Zur Inspektion von Rohren, Kanälen, Schornsteinen und anderen Hohlräumen bis ø 150 mm
- Elektrische Meterzählung
- Dokumentation von Bildern und Videos auf SD Karte
- Für Akku- und Netzbetrieb
- Controllereinheit mit 3,5" Farbdisplay, 320 x 420 Pixel
- Hochauflösende Farbkamera ø 25 mm
- Beleuchtung: LEDs mit einstellbarer Helligkeit
- Verschiedene Kamera-Kabelsätze einsetzbar
- Zoom: 2-Fach
- 4-fach Drehmöglichkeit des Bildes
- Akku integriert 3,7 V, 4,0 Ah

• Lieferumfang:

- Spannungsversorgung, Ladegerät 100-240 V
- SD-Karte 4 GB
- USB-Kabel
- Videokabel
- Kamera-Kabelsatz bestehend aus: Haspel mit Meterzählung, Farbkamera ø 25 mm, Schiebekabel 30 m ø 5,4 mm
- Stabiler Kunststoffkoffer

Typ	Bestell-Nr.	€/Set
Set CamSys S-Color 30 H	80 834 28	3.324,67



CamSys 2 S-Color 20 H Set

- Leichtes, handliches Kamera-Inspektionssystem mit hochauflösender Spezial-Kamera
- Zur Inspektion von Rohren, Kanälen, Schornsteinen und anderen Hohlräumen bis ø 150 mm
- Elektrische Meterzählung
- Dokumentation von Bildern, Videos und Sprachaufzeichnungen auf SD Karte
- Für Akku- und Netzbetrieb
- Controllereinheit mit 7" Farbdisplay, 720 x 480 Pixel
- Beleuchtung: LEDs mit einstellbarer Helligkeit
- Verschiedene Kamera-Kabelsätze einsetzbar
- Zoom: 2-Fach
- 4-fach Drehmöglichkeit des Bildes
- Akku integriert 3,7 V, 7,6 Ah

• Lieferumfang:

- Spannungsversorgung, Ladegerät 100-240 V
- SD-Karte 4 GB
- USB-Kabel
- Videokabel
- Kamera-Kabelsatz bestehend aus: Haspel mit Meterzählung, Farbkamera ø 25 mm, Schiebekabel 20 m ø 4,5 mm
- Stabiler Kunststoffkoffer

Typ	Bestell-Nr.	€/Set
Set CamSys 2 S-Color 20 H	80 201 42	3.876,66



Insepektionskamera CamSys 2 S-Color S-N 30 H Set

- Leichtes, handliches Kamera-Inspektionssystem mit hochauflösender Spezial-Kamera
- Zur Inspektion von Rohren, Kanälen, Schornsteinen und anderen Hohlräumen bis ø 150 mm
- Elektrische Meterzählung
- Selbstnivellierende Kamera und Ortung von Kameraköpfen
- Dokumentation von Bildern, Videos und Sprachaufzeichnungen auf SD Karte
- Für Akku- und Netzbetrieb
- Controllereinheit mit 7" Farbdisplay, 720 x 480 Pixel
- Beleuchtung: LEDs mit einstellbarer Helligkeit
- Verschiedene Kamera-Kabelsätze einsetzbar
- Zoom: 2-Fach
- 4-fach Drehmöglichkeit des Bildes
- Akku integriert 3,7 V, 7,6 Ah

• Lieferumfang:

- Spannungsversorgung, Ladegerät 100-240 V
- SD-Karte 4 GB
- USB-Kabel
- Videokabel
- Kamera-Kabelsatz bestehend aus: Haspel mit elektronischer Meterzählung und Ortung von Kameraköpfen, Farbkamera ø 33 mm, Schiebekabel 30 m ø 5,4 mm
- Stabiler Kunststoffkoffer

Typ	Bestell-Nr.	€/Set
Set CamSys S-Color S-N 30 H	80 201 43	4.479,96

Zubehör für CAMSYS und CAMSYS 2



Zubehör für CamSys

- Für größere Rohrdurchmesser
- Auf Kamerakopf arretierbar

Typ	passend für Kamerakopf	Bestell-Nr.	€/Stück
Führungskörper ø 62 mm	S-Color/S-Color S	80 201 44	138,49
Führungskörper ø 62 mm	S-Color S-N	80 201 46	76,74
Führungskörper ø 100 mm	S-Color/S-Color S	80 201 45	160,44
Führungskörper ø 100 mm	S-Color S-N	80 201 47	107,69



REMS Ortungsgerät Explorer

- Ortungsgerät zur Ortung eines Kamerakopfes mit Sender 33 kHz
- Passend für Kamerakopf
- CamSys 2 S-Color

Bestell-Nr.	€/Stück
80 201 50	2.462,14



Tragetasche leer, für Kamera-Kabelsatz

- Passend für Kamera-Kabelsatz

Bestell-Nr.	€/Stück
80 201 51	166,07



Schutzkappe für Rems Kamerakopf S-Color /S-Color S

- Mit Scheibe und Dichtring
- Passend für Kamerakopf
- S-Color
- S-Color S

Bestell-Nr.	€/Stück
80 201 48	46,87



Schutzkappe S-Color S-N für Kamerakopf

- Mit Scheibe und Dichtring
- Passend für Kamerakopf
- CamSys 2 S-Color S-N

Bestell-Nr.	€/Stück
80 201 49	111,03

Rohrreinigungseräte

REMS



Saug-Druckrohrreiner Pull-Push

- Hohe Andrückkräfte durch verstellbaren Handgriff
- 2 wechselbare Gummi Adapter:
 - Kurz: für Bade- und Duschwannen, Waschtische, Urinale
 - Lang: Toiletten

Bestell-Nr.	€/Stück
80 027 85	113,79



Mini-Cobra

- Für Rohre von \varnothing 20-50 (75 mm)
- Antrieb mit Handkurbel und 6-Kant-Mitnehmer für Bohrmaschine
- Für Rohrreinigungsspiralen \varnothing 6 mm, 8 mm und 10 mm
- Mit Spirale \varnothing 8 mm, 7,5 m lang

Bestell-Nr.	€/Stück
80 201 52	203,03



Mini-Cobra S

- 230 V, 50 Hz, 630 W
- Automatischer Vorschub mit Links/Rechtslauf
- Stufenlose Elektronische Drehzahlsteuerung: 0-950 U/min
- Für Rohre: \varnothing 20-50 mm
- Für Spiralen: 8 und 10 mm
- Keulenkopfspirale \varnothing 8 mm, 7,5 m lang
- Gewicht: 5,2 kg
- Spiralentrommel aus glasfaserverstärktem Kunststoff
- **Lieferumfang:**
 - Rohrreinigungserät Mini Cobra S
 - Keulenkopfspirale \varnothing 8 mm, 7,5 m lang

Typ	Bestell-Nr.	€/Stück
Mini-Cobra S im Karton	80 003 98	558,57
Mini-Cobra S im Stahlblechkoffer	80 201 53	607,17

Elektrische Rohrreinigungseräte

REMS



Komplett-Set

- 230 V/50 Hz
- Schnelldreher mit kuppelbaren Teilspiralen bis 70 m
- Für Rohre \varnothing 20-150 mm
- **Lieferumfang:**
 - 5 Teilspiralen 16 x 2,3 m im Spiralkorb
 - Gerader Bohrer 16
 - Keulenbohrer 16
 - Gezahnter Blattbohrer 16/25
 - Spiralen-Trennstift 16
 - 5 Teilspiralen 22 x 4,5 m im Spiralkorb
 - Gerader Bohrer 22
 - Rückholbohrer 22
 - Trichterbohrer 22
 - Gezahnter Kreuzblattbohrer 22/35

- Spiralen-Trennstift 22
- 2 Paar Führungshandschuhe
- Stahlblechkasten für jeden Werkzeugatz

Typ	Info	Bestell-Nr.	€/Stück
Cobra 22 Set 16+22 mm		80 120 66	2.255,44



Cobra 22

- Antriebsmaschine mit Führungsschlauch
- 230 V, 50 Hz
- Schnelldreher für kuppelbare Teilspiralen bis 70 m
- Für Rohre \varnothing 20-150 mm
- Gewicht: 19 kg
- Für Spiralen: 8 mm, 16 mm, 22 mm, 32 mm

Bestell-Nr.	€/Stück
80 201 54	2.050,69

Zubehör für Rohr- und Kanalreinigung

REMS



Rohrreinigungsspirale für Rohr- \varnothing 10-50 (75 mm)

- Passend für REMS Mini Cobra und Mini Cobra S

Ausführung	für Rohr- \varnothing	Größe	Bestell-Nr.	€/Stück
Ohne Innenseele	10-50 mm	8 mm x 7,5 m	80 085 07	61,76
Ohne Innenseele	10-50 (75) mm	10 mm x 10 m	80 855 38	120,44
Mit Innenseele	10-50 mm	8 mm x 7,5 m	80 855 37	84,64



Rohrreinigungsspiralen-Set

- 5 Spiralen im Spiralkorb

Ausführung	für Rohr- \varnothing	Größe	Bestell-Nr.	€/Stück
Ohne Innenseele	25-125 mm	16 mm x 2,3 m	80 085 09	402,73
Ohne Innenseele	50-150 mm	22 mm x 4,5 m	80 085 10	523,10
Mit Innenseele	50-150 mm	22 mm x 4,5 m	80 085 16	795,17



Rohrreinigungsspirale mit Seele

- Seele verhindert Zusetzen der Spirale mit Schmutz

für Rohr- \varnothing	Größe	Bestell-Nr.	€/Stück
25-125 mm	16 x 2,3 m	80 085 13	85,16
50-150 mm	22 x 4,5 m	80 085 14	156,00

Zubehör für Rohr- und Kanalreinigung



Führungshandschuhe

Typ	Bestell-Nr.	€/Stück
1 Paar	80 085 43	22,76



Führungshandschuh

- Vollrindleder
- Genagelt

Typ	Bestell-Nr.	€/Stück
Links	80 085 44	47,44
Rechts	80 085 45	47,44



Spiralen- und Werkzeugsatz ø 16 mm

- Passend für REMS Cobra 22/32
- **Lieferumfang:**
- 5 Teilspiralen 16 x 2,3 m im Spiralkorb
- Gerader Bohrer 16
- Keulenbohrer 16
- Gezahnter Blattbohrer 16/25
- Spiralen Trennstift 16
- 1 Paar Führungshandschuhe
- Stahlblechkoffer für Werkzeugsatz

Bestell-Nr.	€/Set
80 201 55	496,29



Spiralen- und Werkzeugsatz ø 22 mm

- Passend für REMS Cobra 22/32
- **Lieferumfang:**
- 5 Teilspiralen 22 x 4,5 m
- Gerader Bohrer 22
- Rückholbohrer 22
- Trichterbohrer 22
- Gezahnter Kreuzblattbohrer 22/35
- Spiralen Trennstift 22/32
- 1 Paar Führungshandschuhe
- Stahlblechkoffer für Werkzeugsatz

Bestell-Nr.	€/Set
80 201 56	694,29



Werkzeugsatz ø 16

- Passend für REMS Cobra 22/32
- **Lieferumfang:**
- 1 x Kreuzblattbohrer
- 1 x gerader Bohrer
- 1 x Keulenbohrer
- 1 x Spiralen Trennstift
- 1 x Paar Führungshandschuhe
- Stahlblechkoffer für Werkzeugsatz

Bestell-Nr.	€/Set
80 202 00	238,97



Werkzeugsatz ø 22 mm

- Passend für REMS Cobra 22/32
- **Lieferumfang:**
- 1 x Kreuzblattbohrer
- 1 x gerader Bohrer
- 1 x Trichterbohrer
- 1 x Spiralen Trennstift
- 1 x Spiralen Rückholbohrer
- 1 x Führungshandschuh
- Im stabilen Stahlblechkasten

Bestell-Nr.	€/Set
80 202 01	402,03



Adaptertrommel 22/8

- Passend für REMS Cobra 22
- Mit Spirale ø 8 mm, 7,5 m
- Inklusive Keulenkopf 80 120 69

Bestell-Nr.	€/Stück
80 120 69	830,20



Spiralen-Reduzierung 22/16

- Zum Verbinden von Teilspiralen unterschiedlicher Größen

Typ	Bestell-Nr.	€/Stück
22/16	80 085 18	107,14



Spiralkorb (leer), Größe 16

Bestell-Nr.	€/Stück
80 085 20	95,37



Gerader Bohrer

- Zum Feststellen der Verstopfungsursache durch Entnahme einer Probe
- Durchbohren von Totalverstopfungen durch z. B. Textilien, Papier und Küchenabfälle

Größe	Bestell-Nr.	€/Stück
16	80 120 75	29,91
22	80 120 76	39,29



Spiralen-Trennstift

- Zum Lösen der Sicherheitsverriegelung

Größe	Bestell-Nr.	€/Stück
16	80 202 02	4,29
22/32	80 202 03	4,83



Rems-Keulenbohrer

- Für leichte Textil- und Papierverstopfungen
- Flexibel, zum Vordringen in engen Bogen

Größe	Bestell-Nr.	€/Stück
16	80 202 04	31,11
22	80 202 05	40,96

Zubehör für Rohr- und Kanalreinigung



Trichterbohrer

- Speziell für Textil- und Papierverstopfungen
- Großer Erfassungsbereich, vorteilhaft bei größeren Rohrdurchmessern
- Auch als Rückholwerkzeug für im Rohr verbliebene Spiralen

Größe	Bestell-Nr.	€/Stück
16	80 202 06	34,36
22	80 202 07	44,57



Rückholbohrer

- Mit ausgestellten, angeschrägten Fangarmen
- Als Rückholwerkzeug für im Rohr verbliebene Spiralen
- Nicht zum Bohren geeignet

Größe	Bestell-Nr.	€/Stück
16	80 202 08	31,11
22	80 202 09	43,83



Gezahnter Blattbohrer

- Zum Aufbohren verfetteter oder stark verschlammter Rohre, z. B. Abflüsse von Waschmaschinen und Geschirrspülern
- Mit der Kupplung vernietet (nicht gelötet oder geschweißt), dadurch keine Verformung der aus gehärtetem Federstahl gefertigten Blätter

Größe	Bestell-Nr.	€/Stück
16/25	80 120 86	27,41
22/35	80 120 87	40,27
22/45	80 120 88	50,63



Gezahnter Kreuzblattbohrer

- Zum Aufbohren verfetteter oder stark verschlammter Rohre
- Universell einsetzbar bei Verstopfungen aller Art, auch Inkrustationen, z. B. Kalkablagerungen an der Innenseite der Rohre
- Mit der Kupplung vernietet (nicht gelötet oder geschweißt), dadurch keine Verformung der aus gehärtetem Federstahl gefertigten Blätter
- Einsatz mit Rohrreinigungsspiralen S empfohlen

Größe	Bestell-Nr.	€/Stück
16/25	80 202 10	52,86
16/35	80 202 11	59,56
22/35	80 120 83	70,90
22/45	80 202 12	79,64
22/65	80 202 13	76,51



Wurzelschneider 22/65

- Speziell für verwurzelte Rohre
- Gehärtete, austauschbare Sägekrone, vorwärts und rückwärts schneidend
- Einsatz mit Rohrreinigungsspiralen S empfohlen

Größe	Bestell-Nr.	€/Stück
22/65	80 202 14	125,00



Schneidkopf

Gabelschneidkopf

- Zur Beseitigung leichter bis starker Verschlammung oder zäher Verfettung
- Aus gehärtetem Federstahl

Kreuzgabelschneidkopf

- Zur Beseitigung leichter bis starker Verschlammung oder zäher Verfettung
- Aus gehärtetem Federstahl
- Einsatz mit Rohrreinigungsspiralen S empfohlen

Gezahnter Gabelschneidkopf

- Vielseitig einsetzbar, z. B. zur Beseitigung von Verschlammungen und zum Zerkleinern (Zertrümmern) von Verwurzelungen
- Aus gehärtetem Federstahl

Ausführung	Größe	Bestell-Nr.	€/Stück
Gabelschneidkopf	16	80 085 32	35,09
Kreuzgabelschneidkopf	16	80 085 33	51,97
Gezahnter Gabelschneidkopf	22/65	80 085 34	84,29



Kettenschleuder, glatte Glieder

- Für die abschließende Rohrreinigung zur Beseitigung von Verfettungen und Inkrustationen, z. B. Kalkablagerungen an der Innenseite der Rohre
- Für empfindliche Rohre, z. B. aus Kunststoff

Größe	Bestell-Nr.	€/Stück
16	80 202 15	99,37
22	80 202 16	130,36



Kettenschleuder, Stachelglieder

- Für die abschließende Rohrreinigung zur Beseitigung von Verfettungen und Inkrustationen, z. B. Kalkablagerungen an der Innenseite der Rohre
- Für Guss- oder Betonrohre

Größe	Bestell-Nr.	€/Stück
16	80 085 40	119,01
22	80 085 41	161,61

IMMER PROFITIEREN

www.weinmann-schanz.de/aktionen



AKTIONSWOCHEN

AKTIONSFESTE

PREISKNÜLLER

ABVERKAUF

Auch in der App!

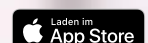

Rohrabschneider für dünnwandige Metallrohre



Ø 3-22 mm

Typ	Bestell-Nr.	€/Stück
Minicut I Pro Ø 3-16 mm	80 219 77	21,81
Minicut II Pro Ø 6-22 mm	80 219 78	24,24
Ersatzschneidrad	80 028 14	6,76



Ø 6-22 mm

Typ	Bestell-Nr.	€/Stück
Mini Cut 2000 6-22 mm	80 103 16	27,89
Ersatzschneidrad	80 028 14	6,76



Ø 3-28 mm

Typ	Bestell-Nr.	€/Stück
Mini Max 3-28 mm	80 103 17	35,04
Ersatzschneidrad	80 028 14	6,76



Ø 6-42 mm

Typ	Bestell-Nr.	€/Stück
Tube Cutter 6-35 mm	80 026 82	43,23
Tube Cutter 6-42 mm	80 219 73	78,11
Ersatzschneidrad	80 028 14	6,76



Ø 3-42 mm

- Versenkbarer Rohr-Innenentgrater

Typ	Bestell-Nr.	€/Stück
Rotrac 28 Ø 3-28 mm	80 219 71	62,04
Rotrac 42 Ø 6-42 mm	80 219 72	87,69
Ersatzschneidrad	80 221 40	32,53



Ø 6-42 mm

- Versenkbarer Rohr-Innenentgrater

Typ	Bestell-Nr.	€/Stück
Tube Cutter 42 XL	80 093 70	91,20
Ersatzschneidrad	80 028 15	10,13



6-42 mm

- Versenkbarer Rohr-Innenentgrater
- Für Edelstahl

Typ	Bestell-Nr.	€/Stück
Tube Cutter PRO 6-35 mm	80 026 83	51,70
Tube Cutter PRO 6-42 mm	80 219 74	87,44
Ersatzschneidrad	80 028 15	10,13



Ø 3-30 mm

- Ausklappbarer Innenentgrater

Typ	Bestell-Nr.	€/Stück
Tube Cutter Inox 3-30 mm	80 026 81	31,17
Ersatzschneidrad	80 028 14	6,76



Ø 6-127 mm

- Ausklappbarer Innenentgrater
- Schnellverstellung

Typ	Bestell-Nr.	€/Stück
AUTOMATIK 6-67 mm	80 029 51	141,33
Ersatzschneidrad für 6-67 mm	80 848 54	8,47
AUTOMATIK 50-127 mm	80 029 52	272,21
Ersatzschneidrad für 50-127 mm	80 029 53	43,76



Ø 12, 15, 18, 22 mm

- Zum Schneiden von Kupferrohren

Typ	Bestell-Nr.	€/Stück
Roslice Ø 12 mm	80 127 12	32,06
Roslice Ø 15 mm	80 127 13	32,70
Roslice Ø 18 mm	80 127 14	35,04
Roslice Ø 22 mm	80 127 15	37,39

Rohrabschneider, nadelgelagert für einfaches Schneiden



Ø 6-60 mm

- Ideal bei besonders harten Rohren wie z.B. C-Stahl oder Edelstahl
- Schnellverstellung

Typ	VPE	Bestell-Nr.	€/VPE
TUBE CUTTER Inox 6-60 mm	1	80 016 49	151,81
Ersatzschneidrad	2	80 016 50	46,94

Rohrabschneider für Wellflexrohre



Ø 10-42 mm

- Mit Führungsrollen und breiter Auflagefläche

Typ	VPE	Bestell-Nr.	€/VPE
Tube Cutter CSST 10-42 mm	1	80 046 33	73,41
Ersatzschneidrad	5	80 061 54	34,96

Rohrabschneider / Rohrscheren für Kunststoff- und Mehrschichtverbundrohre



Rohrabschneider, Ø 6-168

- Für PE-, PP-, PEX, PB- und PVDF-Rohren sowie schalldämmenden Abflussrohren und Mehrschicht-Verbundrohren
- Ausklappbarer Innenentgrater
- Schnellverstellung

Typ	VPE	Bestell-Nr.	€/VPE
PL 6-67 mm	1	80 081 55	175,44
Ersatzschneidrad für 80 081 55	3	80 081 57	45,81
PL 50-125 mm	1	80 081 56	299,93
Ersatzschneidrad für 80 081 56	3	80 081 58	63,93
PL 110-168 mm	1	80 081 60	368,24
Ersatzschneidrad für 80 081 60	2	80 081 59	43,40

Rohrscheren, Ø 0-75 mm

- Zum Schneiden von PP-, PE-, PEX-, PB- und PVDF-Rohren



80 219 65



80 093 71



80 219 64



80 094 96



80 127 21



80 219 66



80 127 23



80 219 68

Typ	Bestell-Nr.	€/Stück
Rocut TC 0-26 mm	80 219 65	34,50
Rocut TC 0-32 mm	80 093 71	52,60
Ersatzmesser für 80 093 71	80 093 72	35,93
Rocut TC 0-42 mm	80 219 64	69,07
Ersatzmesser für 80 219 64	80 219 67	61,51
Rocut 42 Twincut 0-42 mm*	80 094 96	105,24
ROCUT Pro TC 0-50 mm	80 127 21	86,34
Ersatzmesser für 80 127 21	80 127 22	66,11
ROCUT Pro TC 0-63 mm	80 219 66	138,31
Ersatzmesser für 80 219 66	80 221 39	77,80
ROCUT Pro TC 0-75 mm	80 127 23	218,83
Ersatzmesser für 80 127 23	80 127 24	131,30
ROCUT PS 35 6-35 mm	80 219 68	61,00
Ersatzmesser für 80 219 68	80 221 75	31,29

*Rocut Twincut: mit automatischer Ratschenfunktion für leichteres Schneiden

Stahlrohabschneider



Super DN 50 (2")
 • Arbeitsbereich max.: \varnothing 10– 60 mm

Typ	Bestell-Nr.	€/Stück
Super \varnothing 10-60 mm	80 219 75	124,94
Ersatzschneidrad	80 221 46	43,81



Enorm DN 100 (4")
 • Arbeitsbereich max.: \varnothing 60– 115 mm
 • Schnitttiefe max.: 8 mm

Typ	Bestell-Nr.	€/Stück
Enorm \varnothing 60-115 mm	80 219 76	344,34
Ersatzschneidrad	80 221 41	67,54

Rohrabschneider für Kunststoffrohre ohne Aluminiumschicht



\varnothing 15-50 mm
 • Für Kunststoffrohre aus PE, PP und PVC
 • Benötigt wenig Arbeitsradius und erlaubt Arbeiten nahe an der Wand

Typ	Bestell-Nr.	€/Stück
Rocut Plastic Pro 15/22 mm	80 094 97	18,14
Rocut Plastic Pro 32/40 mm	80 094 98	22,34
Rocut Plastic Pro 40/50 mm	80 094 99	27,94

Akku-Kombirohrsäge Pipecut mini



Abb. mit
Kappsägenschiene



- Hand-, Tauch und Kappschiensäge
- **Zum Trennen von:**
 - Rohren aus Kupfer, Kunststoff, C-Stahl, Guss, Edelstahl sowie Mehrschichtverbundrohre
 - Profilschienen, Gewindestäbe
- Inkl. Absaugbeutel – feuerresistent
- Rollenauflegefläche mit Kugellager – Rohr \varnothing 42 bis 110 mm

- Technische Daten:**
- Arbeitsbereich max.: \varnothing 0 - 110 mm
 - Schnitttiefe max.: 45 mm
 - Akku: 18V 4,0 Ah
 - Leerlaufdrehzahl (min-1): 4150
 - Sägeblattaufnahme: \varnothing 20 mm

- Lieferumfang:**
- Grundgerät Pipecut mini
 - Duracut Uni Sägeblatt
 - Rollenbock
 - Kunststoffkoffer

Typ	Bestell-Nr.	€/Stück
Pipecut mini - Grundgerät, Inkl. Duracut Uni Sägeblatt, Rollenbock, Rocase 6427	80 219 85	1.708,73
Pipecut mini, Inkl. Duracut Uni Sägeblatt, Rollenbock, Rocase 6427, Akku 18V 4,0 Ah, Ladegerät	80 219 84	1.933,64
Pipecut mini, Inkl. Duracut Uni Sägeblatt, Rollenbock, Rocase 6427, Akku 18V 4,0 Ah, Ladegerät, Kappsägenschiene	80 219 86	2.380,73



Duracut Sägeblatt
 • Passend für Pipecut mini

Typ	Ausführung	Bestell-Nr.	€/Stück
Duracut Uni	Für Kupfer, Kunststoff, Profile, Gewindestangen, Aluminium- und Paneele	80 221 42	85,10
Duracut ST	Für Stahl- und Gussrohre	80 221 43	98,74
Duracut X	Für Edelstahlrohre	80 221 44	141,00

Rohrtrenn- und Anfasergeräte



Set 50-75-100 mm

- Für Rohre von \varnothing 32 - 110 mm
- Zum rechtwinkligen Abstechen und Anfasen (15°)
- Für dünn- und dickwandige Kunststoffrohre sowie schalldämmende Abflussrohre
- Abstechen von Rohren auch ohne Anfasen möglich

- Lieferumfang:**
- Grundgerät
 - Innentgrater
 - Spannbackensätze je 1 x 50/75/110 mm
 - Kunststoffkoffer



Bestell-Nr.	€/Set
80 032 80	420,61

Rocut® 160 Set, \varnothing 110/125/160 mm

- Für Rohre von \varnothing 110 – 160 mm
- Zum rechtwinkligen Abstechen und Anfasen (15°)
- Für dünn- und dickwandige Kunststoffrohre
- Stufenlos einstellbarer Rohrspanndruck
- Herausnehmbarer Rohr-Innentgrater
- Abstechen von Rohren auch ohne Anfasen möglich, da Schneidstahl-Schaft (Schnitttiefe 12,5 mm) um 180° verdreht einsetzbar

- Lieferumfang:**
- Grundgerät Rocut 160
 - Innentgrater
 - Spannbackensatz 110 mm
 - Spannbackensatz 125 mm
 - Kunststoffkoffer



Bestell-Nr.	€/Stück
80 219 70	599,94

Rohrtrenn- und Anfasergeräte Zubehör



Spannbackensatz DN 90
 • Passend zu Rocut 110

Bestell-Nr.	€/Satz
80 848 36	84,33



Schneidstahlschaft
 • Passend zu Rocut 110

Bestell-Nr.	€/Stück
80 098 59	142,71



Ersatzschneidstahl HM
 • Passend zu Rocut® 110 und 160
 • Abstechen/Anfasen: 15°
 • Schnitttiefe: 7,5 mm

Bestell-Nr.	€/Stück
80 219 69	60,30

Rohrtrenn- und Anfasgeräte Zubehör



Innenrohrentgrater UNIGRAT
 • Arbeitsbereich max.: ø 400 mm
 • Klinge auswechselbar

Bestell-Nr.	€/Stück
80 219 63	23,46



Innenrohrentgrater GRATFIX
 • Innenentgraten von Rohren

Typ	Bestell-Nr.	€/Stück
Gratfix	80 026 89	31,39
Ersatzklinge	80 026 90	6,59



Innen und Aussenentgrater

- Aus Aluminium, Schneiden aus Spezialstahl
- Für Kupfer, Stahl- und Edelstahlrohr geeignet

Typ	Bestell-Nr.	€/Stück
6 - 35 mm	80 219 88	51,99
10 - 54 mm	80 219 87	63,53



Innen- und Außenentgrater

- Zum Entgraten von Kupfer-, Aluminium und Weichstahlrohren von 4 - 36 mm (1/8" - 1 3/8")

Bestell-Nr.	€/Stück
80 026 93	13,76

Rohrzangen und Zangenschlüssel



Wasserpumpenzange Standard

Länge [mm]	Rohrweite max.	Bestell-Nr.	€/Stück
175	DN 25 (1")	80 061 76	11,01
250	DN 32 (1 1/4")	80 061 77	12,31
300	DN 40 (1 1/2")	80 061 78	23,39



Wasserpumpenzange

Länge [mm]	Rohrweite max.	Bestell-Nr.	€/Stück
185	DN 32 (1 1/4")	80 061 57	21,99
254	DN 50 (2")	80 061 59	29,04



Wasserpumpenzange

- Abrutschsicher durch Soft-Handgriff

Länge [mm]	Rohrweite max.	Bestell-Nr.	€/Stück
185	DN 32 (1 1/4")	80 061 58	23,27
254	DN 50 (2")	80 061 60	29,76



Eckrohrzange 45° bis DN 80 (3")

- Ganzstahl-gesenkgeschmiedet

Länge [mm]	Rohrweite max.	Bestell-Nr.	€/Stück
250	DN 15 (1/2")	80 061 79	28,97
300	DN 25 (1")	80 061 80	33,80
420	DN 40 (1 1/2")	80 061 81	43,47
540	DN 50 (2")	80 061 82	74,90
640	DN 80 (3")	80 061 83	123,26



Rohrzange 90°

- Chrom-Vanadiumstahl, ganzstahl-gesenk-geschmiedet und vergütet, mit verstärkter Hülse, geschliffenen Backen

Länge [mm]	Rohrweite max.	Bestell-Nr.	€/Stück
300	DN 25 (1")	80 093 87	38,03
420	DN 40 (1 1/2")	80 093 88	49,10
540	DN 50 (2")	80 093 89	79,81
640	DN 80 (3")	80 093 90	122,83
750	DN 100 (4")	80 093 91	136,86



Wasserpumpenzange

- Sicherheits Schnellverstellung mit Blockierknopf

Länge [mm]	Rohrweite max.	Bestell-Nr.	€/Stück
185	DN 32 (1 1/4")	80 061 61	24,57
254	DN 50 (2")	80 061 63	29,76



Wasserpumpenzange

- Sicherheits-Schnellverstellung mit Blockierknopf
- Abrutschsicher durch Soft-Handgriff

Länge [mm]	Rohrweite max.	Bestell-Nr.	€/Stück
185	DN 32 (1 1/4")	80 061 62	26,40
254	DN 50 (2")	80 061 64	31,69



Gurtrohrzange bis DN 80 (3")

- Mit auswechselbarem Nylongurt

Länge [mm]	Rohrweite max.	Bestell-Nr.	€/Stück
300	DN 80 (3")	80 027 37	90,57



Schwerlast-Rohrzange bis DN 125 (5")

- Monoblock Gusskörper mit hoher Festigkeit
- Verschleißteile (Backen und Haken) wechselbar

Länge [mm]	Rohrweite max.	Bestell-Nr.	€/Stück
250	DN 40 (1 1/2")	80 855 41	40,90
300	DN 50 (2")	80 855 42	47,61
350	DN 50 (2")	80 855 43	52,79
450	DN 65 (2 1/2")	80 855 44	73,67
600	DN 80 (3")	80 029 83	111,17
900	DN 125 (5")	80 855 45	243,56



Zangenschlüssel Rofast

- Größen-Skala für schnelle Voreinstellung der Sechskantgröße
- 2-komponenten Handgriffe für starken Anpressdruck
- Stufenlose Druckknopf-Verstellung
- Material: Chrom Vanadium Stahl

Länge [mm]	Schlüsselweite max. [mm]	Bestell-Nr.	€/Stück
254	52	80 225 14	53,94



Ketten-Rohrzange bis DN 100 (4")

- Gesenkgeschmiedet
- Kräftige Kette aus vergütetem Spezialstahl
- Arbeiten in beiden Richtungen ohne Umstecken

Länge [mm]	Rohrweite max.	Bestell-Nr.	€/Stück
300	DN 100 (4")	80 030 07	59,23



Armaturenzange 90°

- Auswechselbare Kunststoffbacken
- Länge: 350 mm
- Schlüsselweite max.: 35 mm

Typ	Bestell-Nr.	€/Stück
Armaturenzange 90°	80 027 15	57,06
Ersatz-Backen	80 029 21	9,04



Kettenrohrzange Heavy Duty

- Doppelseitige Verzahnung: Zum ratschenartigen Arbeiten mit Rechts- und Linkslauf
- Auswechselbare Backen: Für den mühelosen Austausch des Verschleißteils
- Backen und Griff geschmiedet, Kräftige Kette aus vergütetem Spezialstahl

Länge [mm]	Rohrweite max.	Bestell-Nr.	€/Stück
1120	DN 150 (6")	80 221 06	374,34
1280	DN 200 (8")	80 221 07	455,94



Armaturenschlüssel

- Glatte Backen ohne Zähne: Zum Schutz von Armaturen und empfindlichen bzw. polierten Oberflächen
- Rollenverstellung
- Spannweite max.: 65 mm
- Spanntiefe max.: 45 mm
- Länge: 275 mm
- Material: Ganzstahlgeschmiedet

Bestell-Nr.	€/Stück
80 221 13	76,74



Zangen-Sets



Eckrohrzange 45° Super S 3-teilig

- **Bestehend aus:**
 - Je 1x 1" – 1 1/2" - 2" Eckrohrzangen
- Sicheres Greifen durch versetzte Verzahnung
- Ganzstahl-gesenkgeschmiedet
- Induktionsgehärtet
- Material: Chrom Vanadium Stahl

Bestell-Nr.	€/Stück
80 221 17	135,19



Zangen-Set 4-teilig

- **Bestehend aus:**
 - Je 1x 1" – 1 1/2" - 2" Eckrohrzangen 45° Super S
 - 1x Wasserpumpenzange SP 1 1/4"
- Sicheres Greifen durch versetzte Verzahnung
- Ganzstahl-gesenkgeschmiedet
- Induktionsgehärtet
- Material: Chrom Vanadium Stahl

Bestell-Nr.	€/Stück
80 221 18	146,94



Zangen-Set 3-teilig

- **Bestehend aus:**
 - Je 1x 1" – 1 1/2" Eckrohrzangen 45° Super S
 - 1x Wasserpumpenzange SP 1 1/4"
- Sicheres Greifen durch versetzte Verzahnung
- Ganzstahl-gesenkgeschmiedet
- Induktionsgehärtet
- Material: Chrom Vanadium Stahl

Bestell-Nr.	€/Stück
80 221 19	79,91

Universal Montagewerkzeug



Montagelehre Armaturenanschluss

- Maßgenauer Einbau von Armaturenanschlüssen mit Normabständen von 97-120-153-160-170-200-210

Typ	Bestell-Nr.	€/Stück
Rocheck	80 855 47	198,70



Werkzeugkasten, 50-teilig

- Mit vielen gängigen SHK Grundwerkzeugen

Bestell-Nr.	€/Stück
80 505 29	386,04



Kleinsägebogen

- Spannweite: 150 mm

Typ	Bestell-Nr.	€/Stück
ROBO Mini	80 027 54	23,34



Sägebogen ohne Blatt

- Spannweite: 300 mm

Typ	Bestell-Nr.	€/Stück
Standard Sägebogen	80 027 50	11,30



Sägeblätter finden Sie S. 1221



Ventil- Einschraubwerkzeug Ro-Quick Set

- Für Exzenter- und Standardventile
- Inkl. Adapter für Badewanne, Dusche
- Von unten und oben einsetzbar
- 2 gegenüberliegende, federnd gelagerte Arretierungsnocken
- Durch Einstecken sofort drehfest
- Keine Beschädigung verchromter Teile

Lieferumfang:

- Einschraubwerkzeug Ro-Quick
- Adapter

Bestell-Nr.	€/Stück
80 221 08	95,94



Ratschenschlüssel 13 mm

Typ	Länge [mm]	Bestell-Nr.	€/Stück
Roclick	13	80 046 65	61,20



Standhahnmutternschlüssel

- Schwenkbare Klaue für Rechts- und Linksgang
- Spannweite: 10 - 32 mm
- Länge: 235 mm

Bestell-Nr.	€/Stück
80 221 04	44,90



Schraublochstanze ø 35 mm

- Zum gleichmäßigen deformationsfreien Stanzen von Blechen, Stahlblech, V2A-Blechen, Kupfer und Aluminium
- Spezial-Werkzeugstahl, brüniert
- Optimale Auflage durch 3-Punkt-Anschnitt
- Geringer Arbeitsdurchmesser: Ideal für schwer zugängliche Stellen wie in Schaltschränken, Verteilerdosen, Armaturentafeln, Spültischbecken und Karosserien

Bestell-Nr.	€/Stück
80 221 16	85,74

Universal Montagewerkzeug



Uni-Stufenschlüssel mit Ratsche

- Zum Heizkörperventilnippel, Rücklaufverschraubungen und kurze Hahnverlängerungen ein- und ausbauen
- Uni-Stufenschlüssel: 3/8 – 1/2 – 3/4 – 1“

Bestell-Nr.	€/Stück
80 221 12	35,94



Gas-Stufenschlüssel mit Ratsche

- Zum Übergänge, Anschlussstutzen und Ventile an Thermen und Gaszählern ein- und ausbauen
- Gas-Stufenschlüssel: 3/8 – 1/2 – 3/4 – 1“

Bestell-Nr.	€/Stück
80 221 11	74,04



Rohrschraubstock aufklappbar

- Aufklappbar
- 4-Punkt-Auflage des Rohres: Das Rohr wird besonders fest gehalten und nicht deformiert
- Mit selbsttätigem Verschlussshaken
- Obere Spannbacke/ untere Auflagebacke gefräst und gehärtet
- Für Rohr: ø 10 – 114 mm, 1/8 - 4“

Bestell-Nr.	€/Stück
80 221 10	416,20



Sanitär-Kreuzschlüssel

- Für Ein- und Ausbau von Heizkörperventilen, Rücklaufverschraubungen und Hahnverlängerungen
- Außensechskant: 3/8 – 1/2 – 3/4 – 1“
- Innengewinde: M8 – M10 – M12
- Maße (L x B): 220 x 220 mm

Bestell-Nr.	€/Stück
80 221 15	42,19



Sanitär-Kreuzschlüssel

- Zum Heizkörperventile, Rücklaufverschraubungen und Hahnverlängerungen bis 100 mm ein- und ausbauen
- Außensechskant: 3/8 – 1/2 – 3/4 – 1“
- Innengewinde: M8 – M10 – M12
- **Schwere Ausführung**
- Maße (L x B): 220 x 220 mm

Bestell-Nr.	€/Stück
80 221 14	51,14



Werkbank Rohrschlosser

- Arbeitsplatte aus mehrfach verleimten Buchenholz umrandet von Stahlkanten
- Untergestell zusammenlegbar
- Maße (L x B x H): 1000 x 700 x 835 mm
- Gewicht: 30 kg

Info	Bestell-Nr.	€/Stück
	80 221 09	355,61



Teleskop-Werkbank

- Robuste Buchenholzplatte umrandet von Stahlkanten
- Untergestell zusammenlegbar
- Einzeln ausziehbare Standbeine
- Maße (L x B): 700 x 450 mm
- Höhe Arbeitsplatte: 30 mm
- Gewicht: 15,5 kg

Bestell-Nr.	€/Stück
80 221 20	259,94

Kernbohrmaschinen mit Bohrständer

Für Freihand und stationäres Bohren

- **Bohrständer inkl. Bohrlochanzeiger, Tiefenanschlag und Messskala**
- Nass- und Trockenbohren
- Spannung: 230 V 50-60Hz
- Gewindeaufnahme: 1 1/4“ UNC / G1/2“
- Bohrwinkelverstellung: 90 – 45°
- Bohrständer mit Dosenlibelle
- Ein Werkzeug für alle Einstellungen am Bohrständer
- Leichte Aluminium-Bauweise
- **Bohrkrone nicht im Lieferumfang**

- Lieferumfang:**
- Werkzeugbeutel
 - Maulschlüssel SW19, SW24, SW36, SW41
 - Befestigungs-Set Beton
 - Wasserschlauch mit Adapter für Steckkupplung
 - Hammerbohrer SDS Plus 15x160 mm
 - Kupferring 1 1/4“
 - Ohrstöpsel SaveRave
 - Arbeitshandschuhe leicht gummiert
 - Schutzbrille

Kernbohrmaschine Bohrständer

Anwendung:
Leistung:
Lastdrehzahl Bohrspindel:
Stationäres Nassbohren in armierten Beton:
Stationär Bohren im Mauerwerk:
Freihand- Nassbohren in armierten Beton:
Freihand-Bohren in Mauerwerk:
Gewicht:

Rodiadrill 160 Rodiacut 150

Freihand | Stationär
2000 W
500 | 1050 U/min
ø 10 – 132 mm
ø 10 – 152 mm
ø 10 – 82 mm
ø 10 – 162 mm
16,7 kg

Bestell-Nr.	€/Stück
80 220 54	2.441,20

Rodiadrill 200 Rodiacut 150

Freihand | Stationär
2700 W
600 | 1250 | 3200 U/min
ø 10 – 152 mm
ø 10 – 152 mm
ø 10 – 82 mm
ø 10 – 250 mm
17,5 kg

Bestell-Nr.	€/Stück
80 046 30	2.487,34



Kernbohrmaschinen mit Bohrständer



Für Freihand und stationäres Bohren

- **Vollausgestatteter Bohrständer inkl. Vakuumpalte, Bohrlochanzeiger, Tiefenanschlag und Messskala**
- Nass- und Trockenbohren
- Spannung: 230 V 50-60Hz
- Gewindeaufnahme: 1 1/4" UNC / G1/2"
- Bohrwinkelverstellung: 90 – 45°
- Ein Werkzeug für alle Einstellungen am Bohrständer
- Leichte Aluminium-Bauweise
- **Bohrkrone nicht im Lieferumfang**

- Lieferumfang:**
- Werkzeugbeutel
 - Maulschlüssel SW19, SW24, SW36, SW41
 - Befestigungs-Set Beton
 - Wasserschlauch mit Adapter für Steckkupplung
 - Hammerbohrer SDS Plus 15x160 mm
 - Kupferring 1 1/4"
 - Ohrstöpsel SaveRave
 - Arbeitshandschuhe leicht gummiert
 - Schutzbrille

Kernbohrmaschine Bohrständer

Anwendung:
 Leistung:
 Lastdrehzahl Bohrspindel:
 Stationäres Nassbohren
 in armierten Beton:
 Stationär Bohren im Mauerwerk:
 Freihand- Nassbohren
 in armierten Beton:
 Freihand-Bohren in Mauerwerk:
 Gewicht:

Rodiadrill 200 Rodiacut 250

Freihand | Stationär
 2700 W
 600 | 1250 | 3200 U/min

ø 10 – 200 mm
 ø 32 – 225 mm

ø 10 – 82 mm
 ø 32 – 250 mm
 21,7 kg

Info	Bestell-Nr.	€/Stück
	80 220 55	2.967,31

Rodiadrill 500 Rodiacut 250

Stationär
 4000 W
 215 | 430 | 785 U/min

ø 32 – 250 mm
 ø 32 – 250 mm

–
 –
 31,4 kg

Info	Bestell-Nr.	€/Stück
	80 220 56	4.168,36



Für stationäres Bohren

- **Bohrständer inkl. Bohrlochanzeiger, Tiefenanschlag und Messskala**
- Nass- und Trockenbohren
- Spannung: 230 V 50-60Hz
- Gewindeaufnahme : 1 1/4" UNC / G1/2"
- Bohrwinkelverstellung: -15° bis +45°
- Ein Werkzeug für alle Einstellungen am Bohrständer
- Leichte Aluminium-Bauweise
- **Bohrkrone nicht im Lieferumfang**

- Lieferumfang:**
- Werkzeugbeutel
 - Maulschlüssel SW19, SW24, SW32, SW41
 - Befestigungs-Set Beton
 - Wasserschlauch mit Adapter für Steckkupplung
 - Hammerbohrer SDS Plus 15x160 mm
 - Kupferring 1 1/4"
 - Ohrstöpsel SaveRave
 - Arbeitshandschuhe leicht gummiert
 - Schutzbrille

Kernbohrmaschine Bohrständer

Anwendung:
 Leistung:
 Lastdrehzahl Bohrspindel:
 Stationäres Nassbohren in armierten Beton:
 Stationär Bohren im Mauerwerk:
 Gewicht:

Rodiadrill 500 Rodiacut Pro 400

Stationär
 4000 W
 215 | 430 | 785 U/min
 ø 32 – 400 mm
 ø 32 – 400 mm
 40,5 kg

Info	Bestell-Nr.	€/Stück
	80 220 57	5.644,20



Diamant-Kernbohrkrone DX High Speed Plus



Universal-Diamant-Kernbohrkronen

- Sicherer Anschnitt im Freihandbetrieb
- Schneller Bohrfortschritt und extreme Standzeit
- Passend auf alle Antriebsmaschinen mit UNC 1 1/4"
- Nassbohren: in armierten Stahlbeton sowie Natur- und Kunststein von ø 20 - 300 mm
- Trockenbohren: in Mauerwerk, Kalksandstein, Poroton und sonstige Leichtbau-Stoffe von ø 32 - 300 mm
- Anschluss: 1 1/4" UNC
- Nutzlänge max: 430 mm

ø [mm]	Anzahl Segmente	Bestell-Nr.	€/Stück
30	1	80 082 24	113,01
40	1	80 082 25	119,87
52	5	80 082 26	130,16
62	6	80 082 27	134,71
72	7	80 082 28	159,84
82	7	80 082 29	174,70
92	8	80 082 30	184,97
102	9	80 082 31	205,53
112	9	80 082 32	230,66
122	10	80 082 33	247,79
132	11	80 082 34	271,77
142	12	80 082 35	277,49
152	12	80 082 36	303,76
182	14	80 082 39	382,57
200	14	80 082 40	429,40
222	15	80 082 41	494,50
250	18	80 220 58	550,13

Akku-Presser Romax Compact Twin Turbo Basic für Compact Pressbacken



Pressmaschine mit geringer Baulänge von nur 34 cm

- Für alle gängigen Pressfitting-Systeme: \varnothing 10-40 mm (Metallfittings bis \varnothing 35 mm)
- 270° drehbare Presszangenaufnahme
- Sicherheitsverriegelung
- Automatischer Rücklauf nach erfolgtem Pressvorgang
- Im Kunststoffkoffer

Typ	Akku [Ah]	Bestell-Nr.	€/Stück
Romax Compact TT	Ohne	80 061 75	1.218,54
Romax Compact TT Set 1	1 x 2,0 mit Ladegerät	80 046 70	1.328,84
Romax Compact TT Set 2	2 x 2,0 mit Ladegerät	80 221 29	1.452,34

Pressmaschine Romax Compact TT Set für Compact Pressbacken



- Für alle gängigen Pressfitting-Systeme: \varnothing 10-40 mm (Metallfittings bis \varnothing 35 mm)
- 270° drehbare Pressbackenaufnahme
- Sicherheitsverriegelung
- Automatischer Rücklauf nach erfolgtem Pressvorgang
- Presskraft: 19 kN
- Pressdauer: 3 sek
- Gewicht: 2,5 kg

Lieferumfang:

- Pressmaschine Romax Compact TT
- Schnellladegerät
- Kunststoffkoffer

Set V

Lieferumfang:

- 3x Pressbacken V-Kontur: 15 - 22 - 28

Bestell-Nr.	€/Stück
80 221 30	1.789,64

Set M

Lieferumfang:

- 3x Pressbacken M-Kontur: 15 - 22 - 28

Bestell-Nr.	€/Stück
80 221 31	1.789,64



Abbildung zeigt: Bestell-Nr. 80 221 28

Abbildung zeigt: Bestell-Nr. 80 221 32

- Für Bänninger Kältesystem Maxi Pro >B< Kontur

Lieferumfang:

- 8x Pressbacken Maxi Pro >B< Kontur: 1/4", 3/8", 1/2", 5/8", 3/4", 7/8", 1", 1 1/8"
- Rohrabsteiner Tube Cutter Duramag \varnothing 6-35 mm
- Innen- und Außenentgrater \varnothing 6-35 mm
- Entgrater Unigrat
- Reinigungsfilz Rovlies VPE 10 Stück
- Kunststoffkoffer

Pressbacken-Set

(Pressmaschine nicht im Lieferumfang)

Bestell-Nr.	€/Stück
80 221 28	1.535,94

Komplett-Set

Zusätzlich im Lieferumfang:

- Pressmaschine Compact TT
- 1x Akku 2,0 Ah Li-Ion
- Schnellladegerät

Bestell-Nr.	€/Stück
80 221 32	2.934,67

Pressmaschine Romax 4000 für Standard Pressbacken



- Für alle gängigen Pressfitting-Systeme: \varnothing 12-110 mm
- 270° drehbare Pressbackenaufnahme
- Sicher 108531 heitsverriegelung
- Automatischer Rücklauf nach erfolgtem Pressvorgang

- Presskraft: 32 - 34 kN
- Pressdauer: 5 sek
- Gewicht: 3,6 kg

Lieferumfang:

- Pressmaschine Romax 4000
- Kunststoffkoffer



Typ	Akku [Ah]	Bestell-Nr.	€/Stück
Romax 4000	Ohne	80 059 77	1.263,86
Romax 4000 Set 1	1 x 4,0 mit Ladegerät	80 025 10	1.444,84
Romax 4000 Set 2	1 x 2,0 und 1 x 4,0 mit Ladegerät	80 221 25	1.571,73

Set V

Lieferumfang:

- 3x Pressbacken V-Kontur: 15 - 22 - 28

Bestell-Nr.	€/Stück
80 221 26	1.876,20

Set M

Lieferumfang:

- 3x Pressbacken M-Kontur: 15 - 22 - 28

Bestell-Nr.	€/Stück
80 221 27	1.876,20

Pressmaschine Romax 3000 AC Basic für Standard Pressbacken



- Für alle gängigen Pressfitting-Systeme: ø 12-110 mm
- 270° drehbarer Presszangenaufnahme
- Sicherheitsverriegelung
- 230 V, 50-60 Hz
- Kraftgesteuerter Zwangsablauf
- 5 m Netzkabel
- Wartungsintervall: 20.000 Verpressungen
- Presskraft: 32 kN
- Pressdauer: 5 sek
- Gewicht: 3,8 kg

- Lieferumfang:**
- Pressmaschine Romax 3000 AC
 - Kunststoffkoffer

Bestell-Nr.	€/Stück
80 221 22	1.236,79

Pressmaschine Romax 3000 AC ECO Basic für Standard Pressbacken



- Für alle gängigen Pressfitting-Systeme: ø 12-110 mm
- 270° drehbarer Presszangenaufnahme
- Sicherheitsverriegelung
- 230 V, 50-60 Hz
- Not-Aus-Gefahrenschalter
- Kraftgesteuerter Zwangsablauf
- 5 m Netzkabel
- Wartungsintervall: 10.000 Verpressungen
- Presskraft: 32 kN
- Pressdauer: 7 sek
- Gewicht: 4,5 kg

- Lieferumfang:**
- Pressmaschine Romax AC ECO
 - Kunststoffkoffer

Bestell-Nr.	€/Stück
80 221 21	878,33

Pressbackensets Standard



- Passend für Standard Pressmaschinen

- Lieferumfang:**
- Kunststoffkoffer

Typ	Bestell-Nr.	€/Stück
Set V 15-18-22-28	80 221 34	527,94
Set M 15-18-22-28	80 221 35	527,94
Set TH 16-20-26	80 221 36	485,94

Pressschlingenset M42 – M54 mit Zwischenbacke ZBS1



- Passend für Standard Pressmaschinen

- Lieferumfang:**
- Pressschlinge M 42
 - Pressschlinge M 54
 - Zwischenzange ZBS 1
 - Kunststoffkoffer

Bestell-Nr.	€/Stück
80 221 24	1.709,94

Pressbacken-Set Standard Maxi pro >B< Kontur 1/4" bis 1 1/8"



- Für Bänninger Kältesysteme und passend für Standard Pressmaschinen
- Pressbacken Maxi Pro >B< Kontur: 1/4", 3/8", 1/2", 5/8", 3/4", 7/8", 1", 1 1/8"

- Lieferumfang:**
- Pressbacken Maxi pro >B< 1/4" bis 1 1/8"
 - Rohrabschneider Tube Cutter Duramag Ø 6-35 mm
 - Innen- und Außenentgrater Ø 6-35 mm
 - Entgrater Unigrat
 - Reinigungsfließ Rovlies VPE 10 Stück
 - Tiefenlehre
 - Markierer
 - Kunststoffkoffer

Bestell-Nr.	€/Stück
80 221 33	1.535,94

Presszangen Standard



Kontur M für Metallrohrsysteme

Typ	Bestell-Nr.	€/Stück
M 15	80 030 39	128,49
M 18	80 030 42	128,49
M 22	80 030 44	128,49
M 28	80 030 46	128,49
M 35	80 030 48	128,49
M 42*	80 852 26	442,74
M 42 (S)**	80 093 78	748,74
M 54*	80 221 23	443,94
M 54 (S)**	80 093 79	748,74

Kontur V, SV für Metallrohrsysteme

Typ	Bestell-Nr.	€/Stück
V 12	80 030 53	128,49
SV 15	80 030 54	128,49
SV 18	80 030 57	128,49
SV 22	80 030 59	128,49
SV 28	80 030 61	128,49
SV 35	80 030 62	128,49
SV 42	80 221 37	349,94
SV 54	80 221 38	362,44
SV 42 (S)**	80 093 80	748,74
SV 54 (S)**	80 093 81	748,74

Kontur G für MSVR Geberit Mepla

Typ	Bestell-Nr.	€/Stück
G 16	80 030 68	161,94
G 20	80 030 69	161,94
G 26	80 030 70	161,94
G 32	80 030 71	161,94

Kontur TH für Mehrschichtverbundrohrsysteme

Typ	Bestell-Nr.	€/Stück
TH 16	80 030 82	157,70
TH 20	80 030 84	157,70
TH 26	80 030 85	157,70

Zwischenbacke ZBS 1



- Zum Antrieb der Pressschlingen (S) M und SV 42 und 54

Bestell-Nr.	€/Stück
80 093 82	344,34

* 3-gliedrige Ausführung, nicht geeignet für Eurotubi, Geberit, Mapress Gas, evenes Presssystem

** (S) Pressschlinge, zum Antrieb ist die Zwischenbacke ZBS 1 erforderlich

Presszangen Compact



Kontur M für Metallrohrsysteme

Typ	Bestell-Nr.	€/Stück
M 12	80 046 45	131,94
M 15	80 046 46	131,94
M 18	80 046 47	131,94
M 22	80 046 48	131,94
M 28	80 046 49	131,94
M 35	80 046 50	131,94

Kontur V, SV für Metallrohrsysteme

Typ	Bestell-Nr.	€/Stück
V 12	80 046 39	131,94
SV 15	80 046 40	131,94
SV 18	80 046 41	131,94
SV 22	80 046 42	131,94
SV 28	80 046 43	131,94
SV 35	80 046 44	131,94

Kontur G für MSVR Geberit Mepla

Typ	Bestell-Nr.	€/Stück
G 16	80 046 51	161,94
G 20	80 046 52	161,94
G 26	80 046 53	161,94
G 32	80 046 54	238,14
G 40	80 046 55	328,74

Kontur U für Mehrschichtverbundrohrsysteme

Typ	Bestell-Nr.	€/Stück
U 16	80 046 56	161,94
U 20	80 046 57	161,94
U 25	80 046 58	161,94
U 32	80 046 59	161,94
U 40	80 046 60	315,54

Kontur TH für Mehrschichtverbundrohrsysteme

Typ	Bestell-Nr.	€/Stück
TH 16	80 046 34	161,94
TH 20	80 046 35	161,94
TH 26	80 046 36	161,94
TH 32	80 046 37	161,94
TH 40	80 046 38	350,34

Kontur Maxipro >B< für Bänninger Kältesystem

Größe	Bestell-Nr.	€/Stück
1/4"	80 061 65	191,94
3/8"	80 061 66	191,94
1/2"	80 061 67	191,94
5/8"	80 061 68	191,94
3/4"	80 061 69	191,94
7/8"	80 061 70	191,94
1"	80 061 71	191,94
1 1/8"	80 061 72	191,94

18 V Akkus und Ladegerät

Passend für Romax Compact und Romax 4000



80 046 61



80 026 33



80 046 62

Typ	Bestell-Nr.	€/Stück
Akku Li-Ion 18 V, 2,0 Ah	80 046 61	82,44
Akku Li-Ion 18 V, 4,0 Ah	80 026 33	165,04
Schnellladegerät	80 046 62	74,94

Rohrbieger manuell und elektrisch



Rohrbieger mit Ratschenvorschub ø 12-32 mm Tube Bender Maxi

- Zum Biegen von Rohren bis 90°
- Schnellvorschub und Schnellrücklauf
- Geeignet für Rohre:
 - Kupfer (weich): ø 10-22 mm – 3/8-7/8"
 - Kupfer (ummantelt): ø 10-18 mm – 3/8-5/8"
 - Aluminium: ø 10-22 mm - 3/8, 7/8"
 - Präzisionsstahl (weich): ø 10-22 mm - 3/8-7/8"
 - Mehrschichtverbundrohr: ø 14-26 mm – 5/8-7/8"

Lieferumfang:

- Tube Bender Maxi Grundgerät
- Gegenhalbebügel mit Seitenformen
- Biegesegmente
- Kunststoffkoffer

Typ	Bestell-Nr.	€/Stück
12-15-18-22	80 026 00	285,27
12-14-16-18-22	80 220 17	413,70
14-16-18-20-25	80 026 01	366,36
14-16-18-20-26-32	80 103 11	624,79



Rohrbieger mit Ratschenvorschub Set ø 6-12 mm

- Rohre aus weichem Kupfer und Aluminium in den Dimensionen von 6-8-10-12 mm, 1/4-1/2" bis zu 90° biegen
- Im Kunststoffkoffer

Typ	Bestell-Nr.	€/Stück
Tube Bender	80 046 64	372,33



Mini-Handrohrbieger Minibend ø 6-8-10 mm

- Zweihandbiegen bis 180°
- Biegeskala auf dem Werkzeug
- Geeignet für: Kupfer, Messing, Aluminium und Präzisionsstahl

Anwendungsbereich:

- Kälte- und Klimatechnik, Ölvorsorgung, Automobil-, Hydraulik- und Drucklufttechnik

Bestell-Nr.	€/Stück
80 220 14	86,04



Biegesegmente

- Passend für Tube Bender Maxi

Typ	Biegeradius [mm]	passend für	Bestell-Nr.	€/Stück
15	48,5	Cu, Stahl	80 025 17	49,14
16	49,0	Cu, Stahl, Alu-Verbund, Cu ummantelt	80 026 05	49,14
18	74,0	Cu, Stahl	80 025 12	49,14
22	87,0	Cu, Stahl, Cu ummantelt	80 025 13	49,14
20 x 2,0	-	Alu-Verbund	80 103 15	49,14
25 x 2,5	74,0	Alu-Verbund	80 026 07	49,14



Zweihand-Biegegerät ø 8-18 mm

- Zum maßgenauen Biegen bis 180°
- Geeignet für Rohre aus weichem Kupfer, Aluminium und Präzisionsstahl
- Biegeradiusanzeige 0-180° in 30°-Schritten

ø [mm]	Biegeradius [mm]	Länge [mm]	Bestell-Nr.	€/Stück
8	24	305	80 026 09	104,50
10	30	390	80 026 10	110,64
12	36	390	80 026 11	116,80
14	47	450	80 026 12	159,84
15	54	450	80 026 13	172,14
16	58	450	80 026 20	202,90
18	66	480	80 026 15	227,50



Handrohrbieger-Set H+W Plus

- Biegen durch Einspannen in den Schraubstock
- Zum Kaltbiegen bis 180°
- Deformations- und faltenfreies Biegen
- Zum Freihandbiegen bis ø 18 mm (5/8")
- Gabel und Segment aus geschmiedetem Aluminium
- Mindermaß-Tabelle und Biegeradiusanzeige auf jedem Biegesegment
- Biegesegment mit Grundplatte

Geeignet für Rohre:

- Kupfer (weich/halbhart/hart dünnwandig): ø 8-22 mm – 5/16-7/8"
- Kupfer (ummantelt, auch dünnwandig): ø 10-18 mm – 3/8-5/8"
- Aluminium und Messing: ø 8-22 mm – 5/16-7/8"
- Präzisionsstahl (ummantelt): ø 10-22 mm – 3/8-5/8"
- Nahtloser Edelstahl: ø 8-22 mm – 5/16-7/8"
- Max. Wandstärke 1,0 mm

Lieferumfang:

- Biegegeräte Robend H+W Plus
- Griffstange klein
- Griffstange groß
- Biegespray 150 ml
- Kunststoffkoffer

Set 1

15-18-22 mm	Info	Bestell-Nr.	€/Set
	(LA)	80 220 07	717,26

Set 2

12-15-18-22 mm	Info	Bestell-Nr.	€/Set
	(LA)	80 127 11	753,14



Biegespray

- Inhalt: 150 ml

Info	Bestell-Nr.	€/Stück
(LA)	80 026 36	29,34



Handrohrbieger Robend H+W Plus ø 8-22 mm

- Biegen durch Einspannen in den Schraubstock
- Zum Kaltbiegen bis 180°
- Deformations- und faltenfreies Biegen
- Zum Freihandbiegen bis ø 18 mm (5/8")
- Gabel und Segment aus geschmiedetem Aluminium
- Mindermaß-Tabelle und Biegeradiusanzeige auf jedem Biegesegment
- Biegesegment mit Grundplatte

Geeignet für Rohre:

- Kupfer (weich/halbhart/hart dünnwandig): ø 8-22 mm – 5/16-7/8"

Lieferumfang:

- Biegegerät Robend H+W Plus
- Griffstange

ø [mm]	Biegeradius [mm]	Bestell-Nr.	€/Stück
8	22	80 220 08	201,67
10	32	80 220 09	314,83
12	38	80 220 10	400,93
15	45	80 220 11	439,06
18	64	80 220 12	501,79
22	81	80 220 13	597,73



Elektrischer Rohrbieger Set, 15-28 mm

- Zum Kaltbiegen bis 180°
- Geeignet für Rohre aus:
 - Hartem, halbhartem und weichem Kupfer DIN EN 1057: ø 12 - 35 mm
 - Ummanteltem Kupfer- und Präzisionsstahl: ø 12 - 35 mm
 - Hartem und weichem Präzisionsstahl DIN 2391/2393/2394: ø 12 - 35 mm
 - Gewindestahl DIN 2440/2441: ø DN 10 - DN 20 (3/8" - 3/4")
 - Nahtlosem Edelstahl GW 541 Wandstärke 1,0 - 1,2 mm: ø 12 - 35 mm

Lieferumfang

- Gleitschuhachse
- Biegesegmente und Gleitschuhe für die jeweiligen Rohr-ø: 15, 18, 22, 28 mm
- Aufnahme für Dreibein-Untergestell im Grundgerät
- Kunststofftragekasten
- Die Biegesegmente 12 und 35 mm sind NICHT im Lieferumfang enthalten und müssen separat bestellt werden!

Typ	Bestell-Nr.	€/Set
Robend 4000 Set 15-18-22-28 mm	80 018 60	1.828,06
Robend 4000 Set 12-15-18-22-28	80 220 15	2.063,81
Robend 4000 Set 15-18-22-28-32-35 Dreibein-Untergestell	80 026 34	212,74
Biegsatz 12 mm	80 093 76	195,54
Biegsatz 35 mm	80 093 75	565,14

Aufweiten und Aushalsen



Aushalser-Set

- Für Aushalsungen \varnothing 12-15-18-22 mm
- Zum Herstellen von T-Abgängen in Rohrinstallationen
- Arbeitsbereich max.: \varnothing 10 – 42 mm, 3/8" – 2.1/8"
- Inkl. Nockenzange, Spezialschälbohrer Unidrill Automatik

Geeignet für Rohre:

- Kupfer (weich/halbhart): \varnothing 10-42 mm – max. Wandstärke 2,5 mm
- Aluminium (weich): \varnothing 10-42 mm - max. Wandstärke 2,5 mm
- Präzisionsstahl (weich): \varnothing 10-42 mm - max. Wandstärke 2,5 mm

Lieferumfang:

- Einsätze 12-15-18-22 mm
- Aushalsratsche
- Vierkant Adapter
- Spezialschälbohrer Unidrill Automatik 42
- Stahlblechkasten

Typ	Bestell-Nr.	€/Stück
Set 12-15-18-22	80 220 04	853,70



Expanderset Rolock \varnothing 10-28 mm

- Zum Aufweiten und Kalibrieren von: Kupfer, Edelstahl und Aluminium
- Muffentiefe entsprechend der Vorgabe des DVGW und Gas de France
- Inkl. Innen- und Außenentgrater
- Kapillarspalt werkzeuglos einstellbar
- Schnellwechselsystem mit Bajonette-Verschluss

Geeignet für Rohre:

- Kupfer (weich/ halbhart): \varnothing 8-42 mm – max. Wandstärke 1,6 mm
- Aluminium (weich): \varnothing 8-28 mm - max. Wandstärke 1,6 mm
- Präzisionsstahl (weich): \varnothing 8-28 mm - max. Wandstärke 1,6 mm
- Edelstahl (weich): \varnothing 8-22 mm - max. Wandstärke 1,0 mm

Lieferumfang:

- Rolock EPT Zange
- Expanderköpfe
- Innen- und Außenentgrater
- Stahlblechkasten

Typ	Bestell-Nr.	€/Stück
Set 10-12-14-16-18-22	80 220 01	828,70
Set 10-12-15-16-18-22-28	80 220 03	1.099,94
Set 12-15-18-22	80 219 99	718,70
Set 12-15-18-22-28	80 220 00	784,94
Set 1/2-5/8-3/4-7/8"	80 220 02	784,94



Expanderzange Rolock EPT

- Arbeitsbereich max.: \varnothing 8 – 42 mm, 5/16" – 1.3/4"
- Geschmiedeter Aluminiumkörper
- Kapillarspalt werkzeuglos einstellbar
- Schnellwechselsystem mit Bajonette-Verschluss
- Lieferung ohne Expanderköpfe

Geeignet für Rohre:

- Kupfer (weich/ halbhart): \varnothing 8-42 mm – max. Wandstärke 1,6 mm
- Aluminium (weich): \varnothing 8-28 mm - max. Wandstärke 1,6 mm
- Präzisionsstahl (weich): \varnothing 8-28 mm - max. Wandstärke 1,6 mm
- Edelstahl (weich): \varnothing 8-22 mm - max. Wandstärke 1,0 mm

Bestell-Nr.	€/Stück
80 219 98	407,44



Expanderkopf Rolock \varnothing 8-42 mm

- Zum Aufweiten und Kalibrieren von: Kupfer, Edelstahl und Aluminium
- Muffentiefe entsprechend der Vorgabe des DVGW und Gas de France
- Bis zu 50% Einsparung der Kosten für Arbeitszeit, Lötmaterial, Lötstellen und Energie gegenüber Fittingverbindung
- Zwangsführung zur Zentrierung
- Segmente: 6 Stück

Typ	Bestell-Nr.	€/Stück
8x1 = 5/16"	80 219 91	137,44
10x1	80 219 92	137,44
12x1	80 219 93	137,44
15x1,2	80 221 47	137,44
16x1,2	80 219 94	137,44
18x1,2	80 221 48	137,44
28x1,5	80 219 95	166,20
35x1,6 = 1.3/8"	80 219 96	183,70
42x1,5	80 219 97	196,20

Gewindeschneidmaschine Supertronic 2000 E Set



- Zum Herstellen von präzisen, normgerechten Gewindeverbindungen
- 4-fach schneller Rücklauf
- Umschalter für Vorlauf- und Schnellrücklauf
- Speed-Lock Schneidkopfaufnahme
- Inkl. Gewindeschneidköpfen BSPT R 1/2" bis 2"

Technische Daten:

- Akku: 18V 4Ah
- Schnittgeschwindigkeit Vorlauf: 15-25 min⁻¹
- Schnittgeschwindigkeit Rücklauf: 60 min⁻¹
- Gewicht: 6,6 kg
- Maße (LxBxH): 590x140x180 mm

Gewindeschneiden von:

- BSPT Rechts: \varnothing 1/4-2"
- NPT: \varnothing 1/4-2"

Lieferumfang:

- Gewindeschneidmaschine Supertronic 2000 E
- Gegenhalter
- Rofix Adapter
- Akku RO BP18/4 - 18V 4 Ah
- Ladegerät RO BC14/36 – 230V
- Gewindeschneidköpfe BSPT R 1/2 - 3/4 – 1 - 1.1/4 - 1.1/2 - 2"
- Kunststoffkoffer

Bestell-Nr.	€/Stück
80 220 23	2.341,06

Gewindeschneidmaschine Ropower 50 R



- Einsatz in Industrie, Installation, Reparaturarbeiten, Baustellen und Werkstätten
- Zum Gewindeschneiden: Ablängen, Nippelschneiden, Entgraten und Rollnuten
- Schneidkopf-Typ R mit integrierter Ölversorgung
- Transportwagen klappbar

Info	Bestell-Nr.	€/Stück
	80 220 19	4.692,93

Technische Daten:

- Motorleistung: 1150 W
- Spannung: 230V, 50 Hz
- Spindeldrehzahl: 40 min⁻¹
- Gewicht: 68 kg
- Maße (LxBxH): 535x430x340 mm

Gewindeschneiden von:

- BSPT Rechts, EN 10226, ISO 7-1: \varnothing 1/4-2"
- NPT, ASME B1.20.1: \varnothing 1/4-2"
- BSPP, ISO 228-1, DIN 259: \varnothing 1/2-2"
- BSW, B. S 84: \varnothing 3/8-2"
- Metrisch, ISO 261, DIN 13: \varnothing 10-24 mm

Lieferumfang:

- Gewindeschneidmaschine Ropower 50 R
- Automatik-Schneidkopf Typ R 1/2-2"
- Stahlschneidbacken SS BSPT R 1/2-3/4"
- Stahlschneidbacken SS BSPT R 1-2"
- Sicherheits-Fußschalter
- Fahrgestell
- Werkzeug

Gewindeschneidkluppen und Zubehör



Elektrisches Schneidkluppen-Set bis DN 32 (1 1/4")

- Leistung: 800 W
- Spannung: 230 V/110 V
- BSPT Rechtsgewinde
- Mit Gegenhalter
- 4 x Schneidbacken DN 15 (1/2") - DN 20 (3/4") - DN 25 (1") - DN 32 (1 1/4")
- Leichte Variante zum Gewindeschneiden bis max DN 32 (1 1/4")
- Im Kunststoffkoffer

Typ	Bestell-Nr.	€/Set
Supertronic 1250 DN 15-20-25-32	80 016 39	1.234,21



Elektrisches Schneidkluppen-Set bis DN 50 (2")

- Leistung: 1010 W
- Spannung: 230 V/110 V
- BSPT Rechtsgewinde
- Mit Gegenhalter
- 6 x Schneidbacken DN 15 (1/2") - DN 20 (3/4") - DN 25 (1") - DN 32 (1 1/4") - DN 40 (1 1/2") - DN 50 (2")
- Gewindeschneiden bis max DN 50(2")
- Im Kunststoffkoffer

Typ	Bestell-Nr.	€/Set
Supertronic 2000 DN 15-20-25-32-40-50	80 026 62	1.685,64



80 220 24



80 834 57



80 026 48



80 093 83

Handschneidkluppe-Set bis DN 50 (2")

- BSPT Rechtsgewinde
- SUPER CUT-Set 1:**
4 x Schneidbacken DN 15 (1/2") - DN 20 (3/4") - DN 25 (1") - DN 32 (1 1/4")
- SUPER CUT-Set 2:**
5 x Schneidbacken DN 10 (3/8") - DN 15 (1/2") - DN 20 (3/4") - DN 25 (1") - DN 32 (1 1/4")
- SUPER CUT-Set 3:**
7 x Schneidbacken DN 10 (3/8") - DN 15 (1/2") - DN 20 (3/4") - DN 25 (1") - DN 32 (1 1/4") - DN 40 (1 1/2") - DN 50 (2")
- Im Kunststoffkoffer

Typ	Bestell-Nr.	€/Set
Set DN 15-20-25	80 220 24	275,94
Set DN 15-20-25-32	80 834 57	295,76
Set DN 10-15-20-25-32	80 026 48	404,31
Set DN 10-15-20-25-32-40-50	80 093 83	761,94

Gewindeschneidkluppen und Zubehör



Schneidköpfe

- BSPT Rechtsgewinde
- Für SUPERTRONIC 1250, SUPERTRONIC 2000 und SUPER CUT

Größe	Bestell-Nr.	€/Stück
DN 10 (3/8")	80 026 50	135,86
DN 15 (1/2")	80 026 51	135,86
DN 20 (3/4")	80 026 52	143,86
DN 25 (1")	80 026 53	165,39
DN 32 (1 1/4")	80 026 54	180,14
DN 40 (1 1/2")	80 093 84	250,74
DN 50 (2")	80 093 85	263,94



Gewinde-Aufräugerät 3/8 – 2"

- Gleichmäßiges, schonendes Aufräuen über den gesamten Umfang

Form an, ob zylindrisch oder konisch	Bestell-Nr.	€/Stück
	80 220 21	141,07



Handschneidkluppe Super Cut

- Schnellwechsel-Aufnahme
- Ratschenrichtung ist umstell- und arretierbar
- Gewindeschneiden: ø DN 8 (1/4") - DN 50(2")
- Lieferung ohne Koffer, Schneidköpfe

Typ	Griff	Bestell-Nr.	€/Stück
DN 8 (1/4") – DN 32 (1 1/4")	2-teilig	80 220 25	194,31
DN 40 (1 1/2") – DN 50 (2")	3-teilig	80 220 26	201,83



Schneidbacken SS-Stahl

- Passend zu Gewindeschneidmaschine Ropower 50 R

Typ	Bestell-Nr.	€/Stück
DN 15 (1/2") - DN 20 (3/4")	80 221 49	358,60
DN 25 (1") - DN 50 (2")	80 221 50	358,60



Schneidbacken

- BSPT Rechtsgewinde
- Für SUPERTRONIC 1250, SUPERTRONIC 2000 und SUPER CUT

Größe	Bestell-Nr.	€/Stück
DN 15 (1/2")	80 026 57	84,47
DN 20 (3/4")	80 026 58	84,47
DN 25 (1")	80 026 59	102,16



Gewindeschneidöl

- Mineralölfrei



Typ	Inhalt	Info	Bestell-Nr.	€/Stück
Ronol SYN Dose	600 ml		80 071 04	22,93
Ronol SYN Kanister	5 Liter		80 071 05	87,46

80 071 04 80 071 05

Entkalken

Entkalkungspumpe Rocal 20 und Romatic 20

- Zum schnellen Entkalken von Wärmetauschern, Wasserleitungen, Speichern, Heiz- und Kühlsystemen
- Mit Hilfe der automatischen Strömungsflussumkehr können auch sehr starke Verkalkungen und Verkrustungen gelöst werden
- Zugelassen für Flüssigkeitstemperaturen bis 50 °C für besonders effizientes Entkalken

Technische Daten:

- Leistung: 150 W
- 230 V - 50 Hz
- Anschluss: DN 15 (1/2")
- Tankvolumen: 15 l
- Pumpenleistung: 40 l/min
- Förderhöhe: 10 m
- Arbeitsdruck: 1,3 bar

Lieferumfang:

- Romatic 20 Grundgerät
- 2x 2m Schläuche mit 1/2" Anschluss
- 2x Doppelnippel 1/2-3/8"
- 2x Doppelnippel 1/2-3/4"
- 2x Doppelnippel 1/2-1/2"
- 2x Doppelmuffe 3/4-3/4"
- 2x Reduzierstück 1/2-3/4"
- Ohne Entkalkungschemie

- Entkalken von Trinkwasserspeichern

- Entkalken von Frischwasserstationen und externen Wärmetauschern

- Entkalken von Wärmetauschern, Durchlauferhitzer oder Trinkwasserleitungen

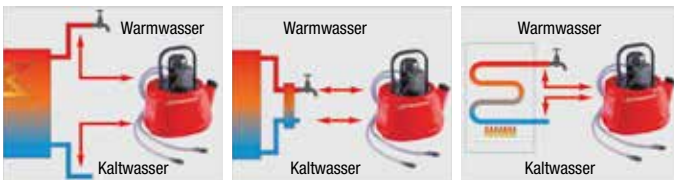

Rocal 20

- Manuell betätigte Strömungsflussumkehrung

Bestell-Nr.	€/Stück
80 033 00	808,64



Romatic 20

- Automatische Strömungsflussumkehrung
- Laufzeit der Pumpe und Strömungswechsel programmierbar

Bestell-Nr.	€/Stück
80 220 72	1.426,21



Entkalkungskonzentrate

- Inhalt 5 Liter
- Mit Verbrauchsindikator

Acid Plus:

Für technische Anlagen aus Kupfer und Stahl

Acid Multi:

Für Trinkwassersysteme, Wärmetauscher, Frischwasserstationen und Speichern aus Stahl, Alu, Edelstahl, Messing

Typ	Info	Bestell-Nr.	€/Stück
Acid Plus 5 kg		80 504 05	58,69
Acid Multi 5 kg		80 019 59	64,00
Acid Multi 10 kg		80 220 97	109,34



Neutralisationspulver

- Neutralisiert Rocal Acid Plus und Acid Multi
- Zum Beseitigen der Säurereste nach dem Entkalkungsvorgang
- Inhalt: 1 kg

Bestell-Nr.	€/Stück
80 033 02	26,64

Spül- und Druckprüfgeräte



Spülkompressoren

- Anwendung:**
 - Spülen von Fußbodenheizung/Heizkreisen
 - Spülen von Trinkwasserleitungen nach DIN 1988-2/EN 806
 - Desinfizieren von Trinkwasserleitungen
- Zwei Spülstufen: Impulsfunktion und Dauerluft
- Inkl. 2 x 1m Gewebeschauch DN 25 (1") mit Schnellkupplung

Ropuls eDM

- Zusätzlich mit Elektronischen Datenmanagement zur Erstellung eines Spülprotokolls mittels kostenloser App im PDF Format

Typ	Info	Bestell-Nr.	€/Stück
Ropuls		80 127 20	2.623,07
Ropuls eDM		80 061 74	3.082,49



Ropuls eDM Set

Lieferumfang:

- Ropuls eDM
- Roclean Injektor
- Druckminderer 2 bar
- Reinigungsschemie 1L für Flächenheizung VPE 6 Stück

Info	Bestell-Nr.	€/Stück
	80 220 95	3.995,57



Dosierlösungen

- Zur Reinigung, Desinfektion, Konservierung
- 1 Liter für ca. 100 Liter Systeminhalt
- Inhalt: 1 Liter
- VPE = 6 Stück

Typ	Bestell-Nr.	€/VPE
Desinfektion für Trinkwasserleitungen	80 831 76	336,56
Konservierung von Flächenheizsystemen und Radiatoren	80 831 75	336,56
Reinigung von Flächenheizsystemen	80 831 77	336,56
Reinigung von Radiatorenheizsystemen	80 831 78	336,56



Druckminderer 2 bar

- Passend für Ropuls/Ropuls eDM
- Zur Anbringung auf der Wasserausgangsseite
- Garantiert konstante Zudosierung

Bestell-Nr.	€/Stück
80 831 80	131,20



Injektor für Zusatzmittel

- Passend für Ropuls/Ropuls eDM
- Zur Anbringung auf der Wasserausgangsseite
- Eingesetzte Flasche wird konstant dosiert

Bestell-Nr.	€/Stück
80 831 79	174,94



Solaranlagen Befüll- und Spülpumpe Rosolar Pump

- Zum Befüllen, Spülen und Entlüften von Solaranlagen
- Höhenverstellbarer Teleskopgriff: 760 – 1100 mm
- Inkl. Kugelhähnen zum Befüllen / Abnehmen der Schläuche
- Schmutzfilter mit Sichtglas

Technische Daten:

- Stromversorgung: 230V/ 750W
- Behälterinhalt: 30 Liter
- Anschlüsse: DN 20 (3/4")
- Druck-/Saugschlauch: 2x 3m, max.: 100°C
- Maße (H x B x T): 490 x 510 x 760 mm

Kreiselpumpe

- Leistungsstarke Kreiselpumpe (bis 60°C)
- Fördermenge: max. 35 l/min
- Förderdruck: 5,9 bar
- Gewicht unbefüllt: 23,3 kg

Bestell-Nr.	€/Stück
80 220 99	920,39

Impellerpumpe

- Leistungsstarke Impellerpumpe (bis 90°C)
- Kleine Feststoffteilchen werden problemlos gefördert
- Mit Druckentlastungsventil
- Fördermenge: max. 30 l/min
- Förderdruck: 5,0 bar
- Gewicht unbefüllt: 21,8 kg

Bestell-Nr.	€/Stück
80 221 00	1.173,41

Abbildung mit Impellerpumpe



Gas-/Wasserleitungsprüfgerät

- Dichtheitsprüfung mit Luft
- Für Belastungsprüfung (1,0 bar) und Dichtheitsprüfung (150 mbar) bei Gasleitungen und Trinkwasserleitungen
- Anzeigebereich
 - Manometer: 0-4 bar
 - Wassersäule: bis 155 mbar
- Mit 5 Prüfstopfen und Einrohrzählerkappe
- Im Stahlblechkasten

Typ	Bestell-Nr.	€/Stück
Rotest GW 150/4	80 068 16	734,34



Ersatz- und Zubehörteile

- Passend für Rotest GW 150/4

Typ	Bestell-Nr.	€/Stück
Druckpumpe	80 068 22	68,53
Ersatzmanometer DN 8 (1/4") ohne Schutzkappe	80 068 23	39,31
Gummi-Gebläse	80 068 25	28,90
Verbindungsschlauch	80 068 26	65,46
Steckrohr 4-teilig	80 068 27	166,31
Einrohrzählerkappe	80 068 28	168,86
Absperrventil	80 068 29	62,17
Adapter	80 068 30	14,24
Konischer Prüfstopfen 12-20 mm	80 068 17	59,33
Konischer Prüfstopfen 20-30 mm	80 068 18	52,44
Konischer Prüfstopfen 25-40 mm	80 068 19	57,83
Zylindrischer Prüfstopfen 18-22 mm	80 068 20	39,94
Zylindrischer Prüfstopfen 28-30 mm	80 068 21	39,94

Spül- und Druckprüfgeräte



Druckpumpe

- Dichtheitsprüfung mit Wasser
- Prüf- und Druckbereich: 0-60 bar, 1 bar-Teilung
- Behältervolumen: 12 Liter
- Saugvolumen: ca. 45 ml/Hub
- Anschluss: DN 8 (1/4")

RP 50 S

Material Behälter: Stahl DURAMANT-Beschichtung

Typ	Bestell-Nr.	€/Stück
RP 50 S	80 027 17	293,30



RP 50 S Inox

Material Behälter: Edelstahl

Typ	Bestell-Nr.	€/Stück
RP 50 S Inox	80 220 67	399,54



Ersatzteile

- Passend für Druckpumpe RP 50 S

Typ	Bestell-Nr.	€/Stück
Ersatzmanometer,		
Anschluss DN 8 (1/4")	80 027 18	50,63
Ersatzkolben	80 027 19	52,06
Dichtungssatz	80 027 20	44,14
Hochdruckschlauch		
Anschluss DN 8 (1/4")	80 832 83	66,41



Druckpumpe Digital

- Datenübertragung via Bluetooth auf Handy/Tablet
- Dokumentation direkt mittels App an Verbraucher möglich
- Pushnachricht bei Druckabfall
- Dichtheitsprüfung mit Wasser/Glykolkolgemisch
- Prüf- und Druckbereich: 0-30 bar
- Behältervolumen: 12 Liter
- Saugvolumen: ca. 45 ml/Hub
- Maße (LxBxH): 720 x 170 x 260 mm
- Anschluss: DN 15 (1/2")

Typ	Bestell-Nr.	€/Stück
RP 50 Digital	80 227 86	685,64



Druckprüfpumpe TP 25

- Kleine, kompakte Ausführung zur Dichtheitsprüfung mit Wasser, Öl
- Prüf- und Druckbereich: 0 – 25 bar
- Behältervolumen: 7 Liter
- Material Behälter: Stahl DURAMANT-Beschichtung
- Saugvolumen: ca. 16 ml/Hub
- Maße (L x B x H): 380 x 215 x 156 mm
- Anschluss: DN 15 (1/2")

Bestell-Nr.	€/Stück
80 220 68	199,74



Druckprüfpumpe RP 30

- Leichte, kompakte Ausführung zur Dichtheitsprüfung mit Wasser, Öl
- Prüf- und Druckbereich: 0-30 bar
- Material Behälter: Kunststoff
- Behältervolumen: 4,5 Liter
- Saugvolumen: ca. 16 ml/Hub
- Maße (L x B x H): 440 x 200 x 240 mm
- Anschluss: DN 15 (1/2")

Bestell-Nr.	€/Stück
80 220 69	167,94



Druckprüfpumpe, elektrisch RP Pro III

- Elektrische Befüll- und Prüfpumpe
- Geeignet für: Wasser, Öl und Glycol
- Selbstansaugend bis max. 1 m
- Robustes Kunststoffgehäuse ABS
- Glyceringedämpfter Manometer
- Thermische Abschaltautomatik

Technische Daten:

- Leistung: 1300 W
- Spannung: 230 V 50/60 Hz
- Prüf- und Druckbereich: 0-40 bar
- Volumenstrom max.: 6l/min
- Maße (L x B x H): 375 x 290 x 300 mm
- Anschluss:
- Druckseite: DN15 (1/2") AG
- Saugseite: Standard Stecksystem

Lieferumfang:

- Prüfpumpe RP Pro III Grundgerät
- Hochdruck-Prüfschlauch
- Ansaugschlauch mit Kupplung

Bestell-Nr.	€/Stück
80 220 70	959,93

Einfrieren



- Einfrieren von Kupfer, Stahl- und Edelstahlrohren
- Temperaturanzeige in der Spannzange

- Schlauchlänge: 2 x 2,5 m
- Spannung: 230 V/50 Hz

- Inkl. Wärmeleitpaste 150 ml



Rohreinfriergeräte bis DN 50 (2")

- Set bis DN 32 (1 1/4")
- Kupferrohre: ø 10 - 42 mm
- Stahlrohre: ø DN 8 (1/4") - DN 32 (1 1/4")
- Spansystem mit 6 Reduziereinsätzen

Set bis DN 50 (2")

- Kupferrohre: ø 10 - 54 mm
- Stahlrohre: ø DN 8 (1/4") - DN 50 (2")
- Spansystem mit 8 Reduziereinsätzen



Wärmeleitpaste

- Inhalt: 150 ml

Bestell-Nr.	€/Stück
80 030 32	22,36

Typ	Bestell-Nr.	€/Set
Rofrost Turbo R290 DN 32 (1 1/4")	80 049 57	1.478,51
Rofrost Turbo R290 DN 50 (2")	80 061 55	1.611,24



Weichlötlgerät ohne Flamme



Kontaktlötgerät bis 54 mm

- Spannung 230 V, 2000 W
- Weichlöten von Kupferrohre: ø 6-54 mm
- Lötzangenkabel Länge: 4 m

Typ	Bestell-Nr.	€/Set
Rotherm 2000	80 027 60	1.017,67



Elektroden für ROTHERM 2000

- VPE = 1 Paar

Typ	Bestell-Nr.	€/Paar
Flachelektrode mit Halter	80 027 61	70,14
Stabelektrode mit Halter	80 027 62	65,60
Flachelektrode ohne Halter	80 027 63	29,59
Stabelektrode ohne Halter	80 027 64	24,00

Weichlöten



Weichlötbrenner

- Zum Weichlöten von Rohren bis \varnothing 22 mm
- Arbeitstemperatur: 650°C
- Mit Piezozünder
- Für Stehgaskartuschen 190 g
- **Lieferung ohne Kartusche**

Typ	Bestell-Nr.	€/Stück
Roflame 4	80 049 61	62,00

Schweißspiegel Roweld HE



- Spannung: 230 V, 800 W
- Ausführung: elektronisch geregelt
- Heizplatte: \varnothing 200 mm
- Für Stumpfschweißungen von PE-, PP-, PVDF- und PB-Rohren und Formstücken \varnothing 20-160 mm
- Tischklemmstück nicht im Lieferumfang enthalten

Typ	Bestell-Nr.	€/Stück
Schweißspiegel Roweld	80 163 48	874,90
Tischklemmstück	80 003 97	71,20

Rohrreinigung und Inspektion



Rohr- und Inspektionskamera Roscope i2000 Modul 25/16 + Modul TEC

Roscope i2000:

- Aufnahme und Wiedergabe der Inspektion auf Video (AVI) oder Foto (JPEG)
- Extrem flexibler Kamerakopf für 90° Bögen ab \varnothing 50 mm
- Aufrüstbar mit Führungskugel, dadurch verwendbar für Rohr- \varnothing bis 100 mm
- Selbstausrichtendes Bild
- Integriertes Mikrofon/Lautsprecher
- WiFi-fähig zu Datenübertragung
- Optional kombinierbar mit Ortungsgerät zur genauen Bestimmung der Lage des Kamerakopfes

Modul 25/16:

- Kamerakopf: \varnothing 25 mm, mit integriertem Sender und mit 4 ultrahellen LED-Leuchten
- Kabellänge: 16 m

Modul TEC:

- Kamerakopf: \varnothing 17 mm, mit 4 ultrahellen LED-Leuchten
- Kabellänge: 1 m

Technische Daten:

- Display: 3,5" Touchscreen Farbdisplay
- Mini-USB Ladefunktion
- SD-Kartenslot
- Leuchtkraft: 125 LUX (0,5 m)
- Kabeldurchmesser: 8,5 mm
- Stromversorgung: Li-Ionen Akku 3,7 V / 5,2 Ah

Lieferumfang:

- Roscope i2000 Basiseinheit
- Modul 25/16
- Ladegerät
- TEC Modul
- 2 Stück AA Batterien (Sender)
- Kunststoffkoffer

Bestell-Nr.	€/Stück
80 093 86	2.690,33



Rohr- und Inspektionskamera Roscope i2000 Modul 25/22 + Modul TEC

Roscope i2000:

- Aufnahme und Wiedergabe der Inspektion auf Video (AVI) oder Foto (JPEG)
- Extrem flexibler Kamerakopf für 90° Bögen ab \varnothing 40 mm
- Aufrüstbar mit Führungskugel, dadurch verwendbar für Rohr- \varnothing bis 100mm
- Selbstausrichtendes Bild
- Integriertes Mikrofon/Lautsprecher
- WiFi-fähig zu Datenübertragung

Modul 25/22:

- Kamerakopf: \varnothing 25 mm, mit 4 ultrahellen LED-Leuchten
- Kabellänge: 22 m

Modul TEC:

- Kamerakopf: \varnothing 17 mm, mit 4 ultrahellen LED-Leuchten
- Kabellänge: 1 m

Technische Daten:

- Display: 3,5" Touchscreen Farbdisplay
- Mini-USB Ladefunktion
- SD-Kartenslot
- Leuchtkraft: 100 LUX (0,5 m)
- Kabeldurchmesser: 5,5 mm
- Stromversorgung: Li-Ionen Akku 3,7 V / 5,2 Ah

Lieferumfang:

- Roscope i2000 Basiseinheit
- Modul 25/22
- Ladegerät
- TEC Modul
- Kunststoffkoffer

Bestell-Nr.	€/Stück
80 220 28	2.605,64



Führungskugel für Roscope Mod. 25/16 + 25/22

- Zum Zentrieren des Kamerakopfes \varnothing 25mm
- Bessere Ausleuchtung des Rohres
- Kein Anhäufen von Schmutz an der Linse

Bestell-Nr.	€/Stück
80 220 27	106,54

Modulares Konzept

4 unterschiedliche Module für das Grundgerät.

ROSCOPE i2000 zur Inspektion von Rohren und Hohlräumen sowie zur Lokalisierung der Kamerasonde.

Modul TEC

Selbstausrichtender Kamerakopf für die Inspektion von Hohlräumen.

Modul 25/16 und 25/22

Kabelmodul für die Rohrinspektion bis 90° Bögen von \varnothing 40 mm bis \varnothing 100 mm mit selbstausrichtendem Kamerakopf.

Modul ROLOC PLUS

Leicht zu bedienendes Sondenortungsgerät inkl. Tiefenmessung durch hochwertigen Aufbau der Kupplung.



Ortungsmodul in der Praxis

Ziel befindet sich links zur Laufrichtung.

Tiefenmessung per Knopfdruck

Richtungsänderung nach links notwendig

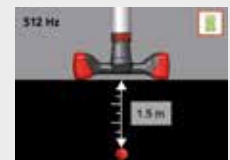



**Rohr- und Inspektionskamera mit Ortungsmodul
Roscope i2000 Modul 25/16 + Modul TEC inkl. Roloc Plus**

Roscope i2000:

- Aufnahme und Wiedergabe der Inspektion auf Video (AVI) oder Foto (JPEG)
- Extrem flexibler Kamerakopf für 90° Bögen ab \varnothing 50 mm
- Aufrüstbar mit Führungskugel, dadurch verwendbar für Rohr- \varnothing bis 100 mm
- Selbstausrichtendes Bild
- Integriertes Mikrofon/Lautsprecher
- WiFi-fähig zu Datenübertragung

Roloc Plus:

- Punktgenaues Lokalisieren von integrierten Sonden wie z.B im Kamerakopf des Modul 25/16
- Navigationsmodus, führt Schritt für Schritt zum Ortungsziel
- Exakte Tiefenmessung bis ca 1,5m
- Verschiedene Frequenzen wählbar
- Teleskopfunktion
- Frequenzen:
 - 512 und 650 Hz, 33 kHz aktiv/passiv
 - 50/60 Hz passiv

Modul 25/16:

- Kamerakopf: \varnothing 25 mm, mit integriertem Sender und 4 ultrahellen LED-Leuchten
- Kabellänge: 16 m

Modul TEC:

- Kamerakopf: \varnothing 17 mm, mit 4 ultrahellen LED-Leuchten
- Kabellänge: 1 m

Technische Daten:

- Display: 3,5" Touchscreen Farbdisplay
- Mini-USB Ladefunktion
- SD-Kartenslot
- Leuchtkraft: 125 LUX (0,5 m)
- Kabeldurchmesser: 8,5 mm
- Stromversorgung: Li-Ionen Akku 3,7 V / 5,2 Ah

Lieferumfang:

- Roscope i2000 Basiseinheit
- Roloc Plus
- Modul 25/16
- 2x AA Batterien (Sender)
- TEC Modul
- Ladegerät
- Kunststoffkoffer

Bestell-Nr.	€/Stück
80 220 30	4.212,39



**Inspektionskamera mit Ortungsmodul
Roloc Plus inkl. Roscope i2000 Set**

Roscope i2000:

- Aufnahme und Wiedergabe der Inspektion auf Video (AVI) oder Foto (JPEG)
- Selbstausrichtendes Bild
- Integriertes Mikrofon/Lautsprecher
- WiFi-fähig zu Datenübertragung

Roloc Plus:

- Punktgenaues Lokalisieren von integrierten Sonden wie z.B im Kamerakopf des Modul 25/16
- Navigationsmodus, führt Schritt für Schritt zum Ortungsziel
- Exakte Tiefenmessung bis ca 1,5m
- Verschiedene Frequenzen wählbar
- Teleskopfunktion
- Frequenzen:
 - 512 und 650 Hz, 33 kHz aktiv/passiv
 - 50/60 Hz passiv

Modul TEC:

- Kamerakopf: \varnothing 17 mm, mit 4 ultrahellen LED-Leuchten
- Kabellänge: 1m

Technische Daten:

- Display: 3,5" Touchscreen Farbdisplay
- Mini-USB Ladefunktion
- SD-Kartenslot
- Stromversorgung: Li-Ionen Akku 3,7 V / 5,2 Ah,

Lieferumfang:

- Roscope i2000 Basiseinheit
- Roloc Plus
- TEC Modul
- Ladegerät
- Kunststoffkoffer

Bestell-Nr.	€/Stück
80 220 29	2.331,36



Inspektionskamera Roscope i2000 Modul TEC

- Hochleistungskamera zur Inspektion von Hohlräumen und schwer zugänglichen Stellen
- Aufnahme und Wiedergabe der Inspektion auf Video (AVI) oder Foto (JPEG)
- Selbstausrichtendes Bild
- Integriertes Mikrofon/Lautsprecher
- WiFi-fähig zu Datenübertragung

Modul TEC:

- Kamerakopf: \varnothing 17 mm, mit 4 ultrahellen LED-Leuchten
- Kabellänge: 1 m

Technische Daten:

- Display: 3,5" Touchscreen Farbdisplay
- Mini-USB Ladefunktion
- SD-Kartenslot
- Stromversorgung: Li-Ionen Akku 3,7 V / 5,2 Ah

Lieferumfang:

- Roscope i2000 Basiseinheit
- TEC Modul
- Ladegerät
- Kunststoffkoffer

Bestell-Nr.	€/Stück
80 220 32	1.371,36



**Ortungsmodul Roloc Plus
(ohne Basiseinheit i2000)**

- Punktgenaues Lokalisieren von integrierten Sonden wie z. B. im Kamerakopf des Modul 25/16
- Exakte Tiefenmessung bis ca 1,5 m
- Verschiedene Frequenzen wählbar
- Teleskopfunktion
- **Zur Ergänzung mit Roscope i2000**

Technische Daten:

- Frequenzen:
 - 512 und 650 Hz, 33 kHz aktiv/passiv
 - 50/60 Hz passiv
- Gewicht: 1,4 kg

Bestell-Nr.	€/Stück
80 220 31	1.508,50



Inspektionskamera Roscope mini

- Für Schächte und Rohre
- Stromversorgung: 4 AA Batterien (enthalten)
- Displaytyp-/Größe (mm/Zoll): 2,5 Zoll /3-fach Zoom
- Auflösung Display (Pixel): 320 x 240 RGB mit LED
- Kabellänge (mm): 1200
- Kamerakopf- \varnothing (mm): 8,5 (wasserdicht)

Bestell-Nr.	€/Stück
80 046 29	210,43

Rohrreinigungsgeräte



- Für universellen Serviceeinsatz bei Rohrverstopfungen in Anschlussleitungen von Waschbecken, Toiletten, Abflussrohren, Bodenabläufen
- Wechselbare Trommel mit Wechselkopfspirale

- Einsetzbar mit: \varnothing 13, 16 und 20 mm Spiraltrommel
- Automatischer Vor- und Rücklauf
- Vorschubregulierung und Spiralklemmung mit einem Hebel

Technische Daten:

- Leistung: 620 W
- Spannung: 230 V / 50 Hz
- Drehzahl: 270 U/min



Rodrum M 13 - Mit Werkzeug-Set 16 mm

- Spirale: \varnothing 13 mm x 15 m
- Für Rohr- \varnothing 70-100 mm
- Arbeitslänge max.: 15 m (mit \varnothing 13 mm Spirale)
- Gewicht: 45,5 kg

Lieferumfang:

- Führungshandschuhe
- Kettenschleuderkopf
- Kreuzblattbohrer
- Gabelschneidkopf
- Keulenbohrer
- Rückholbohrer
- Gerader Bohrer
- Trennschlüssel
- Kunststoffkoffer

Info Bestell-Nr. €/Stück
80 220 91 **2.754,89**



Rodrum M 16 - Mit Werkzeug-Set 16 mm

- Spirale: \varnothing 16 mm x 15 m
- Für Rohr- \varnothing 70-125 mm
- Arbeitslänge max.: 15 m (mit \varnothing 16 mm Spirale)
- Gewicht: 50,2 kg

Lieferumfang:

- Führungshandschuhe
- Kettenschleuderkopf
- Kreuzblattbohrer
- Gabelschneidkopf
- Keulenbohrer
- Rückholbohrer
- Gerader Bohrer
- Trennschlüssel
- Kunststoffkoffer

Info Bestell-Nr. €/Stück
80 220 92 **2.849,29**



Rodrum L 20 - Mit Werkzeug-Set 20 mm

- Spirale: \varnothing 20 mm x 20 m
- Für Rohr- \varnothing 125-250 mm
- Arbeitslänge max.: 20 m (mit \varnothing 20 mm Spirale)
- Gewicht: 68 kg

Lieferumfang:

- Führungshandschuhe
- Keulenbohrer
- Kreuzblattbohrer
- Gabelschneidkopf
- Trennschlüssel
- Kunststoffkoffer

Info Bestell-Nr. €/Stück
80 220 93 **3.828,36**

Rohrreinigungsgerät Rodrum S 10



- Für universellen Serviceeinsatz bei Rohrverstopfungen in Anschlussleitungen von Waschbecken, Toiletten, Abflussrohren, Bodenabläufen
- Für Rohr- \varnothing 40-70 mm
- Wechselbare Spiraltrommel
- Einsetzbar mit: \varnothing 10 und 13 mm Spiraltrommel
- Automatischer Vor- und Rücklauf
- Vorschubregulierung und Spiralklemmung mit einem Hebel

Technische Daten:

- Leistung: 440 W
- Spannung: 230 V / 50 Hz
- Arbeitslänge max.:
 - 10 m (mit \varnothing 10 mm Spirale)
 - 15 m (mit \varnothing 13 mm Spirale)
- Drehzahl: 300 U/min
- Gewicht: 18,9 kg

Lieferumfang:

- Spiraltrommel mit Keulenkopfspirale \varnothing 10 mm x 10 m
- Führungsschlauch
- Führungshandschuhe

Bestell-Nr. €/Stück
80 220 90 **1.854,21**

Rohrreinigungsgerät Rodrum S 13



- Für universellen Serviceeinsatz bei Rohrverstopfungen in Anschlussleitungen von Waschbecken, Toiletten, Abflussrohren, Bodenabläufen
- Für Rohr- \varnothing 50-100 mm
- Mit Spiraltrommel für maximales Schmutz- und beschädigungsfreies Arbeiten
- Automatischer Vor- und Rücklauf
- Vorschubregulierung und Spiralklemmung mit nur einem Hebel
- Inkl. Werkzeug-Set 16 mm

Technische Daten:

- Leistung: 440 W
- Spannung: 230 V / 50 Hz
- Arbeitslänge max.:
 - 10 m (mit \varnothing 10 mm Spirale)
 - 15 m (mit \varnothing 13 mm Spirale)
- Drehzahl: 300 U/min
- Gewicht: 25,7 kg

Lieferumfang:

- Spiraltrommel mit Wechselkopfspirale \varnothing 13 mm x 15 m
- Kettenschleuderkopf
- Kreuzblattbohrer
- Gabelschneidkopf
- Keulenbohrer
- Rückholbohrer
- Gerader Bohrer
- Trennschlüssel
- Führungsschlauch
- Führungshandschuhe
- Kunststoffkoffer

Typ	Info	Bestell-Nr.	€/Set
Komplett-Set Rodrum S 13		80 046 31	2.326,34
Ersatzspirale 13 mm, Länge 15 m		80 046 32	259,94

Akku Rohrreinigungsmaschine R600 VarioClean mit Werkzeug-Set 16/22 mm



- Für universellen Serviceeinsatz, in Krankenhäusern, kommunale Einrichtungen und Bereichen ohne Stromversorgung
- Für Rohr- ϕ : 20 - 150 mm
- Mit Direktaufnahme: ϕ 16 und 22 mm Spirale
- Rechts-/Linkslauf
- Arbeitslänge max.:
 - 50 m mit ϕ 16 mm Spirale
 - 60 m mit ϕ 22 mm Spirale
- Akku: 18V 8 Ah bis zu 50 min Laufzeit
- Sehr leichte, flexible und verzinkte Duraflex Spirale mit Kunststoffinnenseele, verhindert das Zusetzen mit Schmutz
- Inkl. Werkzeug-Set 16/22 mm

Lieferumfang:

- Führungsschlauch
- 1x Akku R0 BP18/8 – 18V 8 Ah Li-HD
- 1x Schnellladegerät R0 BC14/36 230V
- 5x ϕ 16 mm x 2,3 m DuraFlex Spirale im Korb
- 5x ϕ 22 mm x 4,5 m DuraFlex Spirale im Korb
- Gerader Bohrer 16 mm
- Keulenkopfböhrer 16 mm
- Blattbohrer 16 mm
- Gerader Bohrer 22 mm
- Keulenkopfböhrer 22 mm
- Tunnelbohrer 22 mm
- Schaufelkopfböhrer 22 mm
- Kreuzblattbohrer 22 mm
- Gezackter Gabelschneidkopf 22 mm
- Führungshandschuhe
- Rowonal-Spray Pflege- und Rostlösemittel 200 ml
- Kunststoffkoffer mit Einlage für 16/22 mm Bohrer
- Kunststoffkoffer mit Einlage für 2x Akku + 1x Schnellladegerät



Bestell-Nr. €/Stück
80 220 96 2.777,99

Elektrisches Rohrreinigungs-Set R 600, 690 W



- Universell einsetzbar für den Innen- und Außenbereich gegen hartnäckige Verstopfungen
- Für den Installateur, im Servicebereich, in Krankenhäusern sowie in kommunalen Einrichtungen
- Für Rohr- ϕ : 20 - 150 mm
- Mit Direktaufnahme: ϕ 16 und 22 mm
- Rechts-/Linkslauf
- Arbeitslänge max.:
 - 50 m mit ϕ 16 mm Spirale
 - 60 m mit ϕ 22 mm Spirale
- Motorleistung: 0,4 kW (0,55 PS)
- Mit Standard Spiralen ohne Innenseele
- Inkl. Werkzeug-Set 16/22 mm



Spiralenzubehör finden Sie auf den Seiten 1186, 1187, 1241

Lieferumfang:

- Führungsschlauch
- 5x ϕ 16 mm x 2,3 m Standard Spirale im Korb
- 5x ϕ 22 mm x 4,5 m Standard Spirale im Korb
- Gerader Bohrer 22 mm
- Keulenkopfböhrer 22 mm
- Blattbohrer gezahnt 16 mm
- Führungshandschuhe
- Trennschlüssel
- Rowonal-Spray Pflege- und Rostlösemittel 200 ml
- Trichterbohrer 22 mm
- Schaufelkopfböhrer 22 mm
- Gabelschneidkopf 22 mm
- Kunststoffkoffer mit Einlage für 16/22 mm Bohrer



Bestell-Nr. €/Set
80 070 98 1.815,94

Rohrreinigungsmaschinen



R550

- Für universellen Serviceeinsatz bei Rohrverstopfungen in Anschlussleitungen von Waschbecken, Toiletten, Abflussrohren, Bodenabläufen und Dachentwässerung
- Leistung: 440 W
- Spannung: 230 V / 50 Hz
- Für Rohr- ϕ : 20 - 100 mm
- Mit Direktaufnahme: ϕ 16 mm Spirale
- Rechts-/Linkslauf
- Arbeitslänge max.:
 - 40 m mit ϕ 16 mm Spirale
- Drehzahl: 583 U/min
- Gewicht: 16,0 kg

- Lieferumfang:**
- Grundgerät R550
 - Führungsschlauch



Bestell-Nr. €/Stück
80 220 84 1.138,21

R600

- Für universellen Serviceeinsatz im SHK Handwerk, in Krankenhäusern sowie kommunale Einrichtungen
- Leistung: 690 W
- Spannung: 230 V / 50 Hz
- Für Rohr- ϕ : 20 - 150 mm
- Mit Direktaufnahme: ϕ 16 und 22 mm Spirale
- Rechts-/Linkslauf
- Arbeitslänge max.:
 - 50 m mit ϕ 16 mm Spirale
 - 60 m mit ϕ 22 mm Spirale
- Drehzahl: 467 U/min
- Gewicht: 20,9 kg

- Lieferumfang:**
- Grundgerät R600
 - Führungsschlauch



Bestell-Nr. €/Stück
80 220 85 1.206,90

R650

- Für harten/ extremen Einsatz bestens geeignet
- Für Schneiden von Verwurzelungen und Fräsen von Zement und Kalk geeignet
- Leistung: 1350 W
- Spannung: 230 V / 50 Hz
- Für Rohr- ϕ : 20 - 150 mm
- Mit Direktaufnahme: ϕ 16 und 22 mm Spirale
- Rechts-/Linkslauf
- Arbeitslänge max.:
 - 55 m mit ϕ 16 mm Spirale
 - 65 m mit ϕ 22 mm Spirale
- Drehzahl: 623 U/min
- Gewicht: 22,8 kg

- Lieferumfang:**
- Grundgerät R650
 - Führungsschlauch



Bestell-Nr. €/Stück
80 220 86 1.962,10

Rohrreinigung und Inspektion



Handspirale 8 mm Rospimatic CL

- Zum Beseitigen von Verstopfungen
- Für Rohr- \varnothing 20-50 mm
- Einsatz mit jedem handelsüblichen Akkuschauber möglich
- Wechsel von Vor- auf Rücklauf möglich, ohne die Motordrehrichtung ändern zu müssen, dadurch schnellere Beseitigung der Verstopfung
- Spiralen-Feststellmechanismus mit Drehmomentbegrenzung verhindert Quetschen der Spirale
- Der flexible Schutzschlauch verhindert Verschmutzung der Umgebung mit Spritzwasser



Hand- und Elektro-Rohrreinigungsgerät ROSPI H+E Plus

- Zum Beseitigen von Verstopfungen
- Für Kurbel-Handbetrieb und 6-kant- Antrieb für handelsüblichen Akkuschauber
- Ergonomischer Handgriff mit Softgripeinlage für sicheren Halt
- Schneller, werkzeugloser Wechsel von Hand- auf Elektrobetrieb
- Flexible Spirale mit eingearbeitetem Keulenkopf
- Schlagfester und schmutzgeschützter, geschlossener Kunststoff-Spiralbehälter



Basic

Lieferumfang:

- Spirale \varnothing 8 mm x 7,5 m Keulenkopfspirale

Bestell-Nr.	€/Stück
80 046 28	449,94

Set

Lieferumfang:

- Spirale \varnothing 8 mm x 7,5 m Keulenkopfspirale
- Wechselkopfspirale \varnothing 8 mm x 7,5 m mit Seele
- Kreuzblattbohrer
- Trennschlüssel

Bestell-Nr.	€/Stück
80 220 94	499,94

Typ	Für Rohr \varnothing [mm]	Bestell-Nr.	€/Stück
\varnothing 8 mm x 7,5 m	20-50 mm	80 027 80	132,37
\varnothing 10 mm x 10 m	20-70 mm	80 220 73	362,44



Handspirale 13 mm

- Für Röhre von \varnothing 40-100 mm
- Schlagfeste, korrosionsgeschützte Spiraltrommel aus Kunststoff
- Alle Werkzeuge mit 16 mm-Anschluss verwendbar
- Gewicht: 17,5 kg

Lieferumfang:

- Spirale \varnothing 13 mm x 15 m
- Kreuzblattbohrer \varnothing 35 mm
- Trennschlüssel

Typ	Bestell-Nr.	€/Stück
Handspirale 3 S	80 028 26	970,41
Ersatzkruzblattbohrer	80 120 82	58,01



Saug-/Druckreiniger

- Zum schnellen Beseitigen von Rohrverstopfungen in Becken, Wannen, Toiletten usw.
- Nach Luftpumpen-Prinzip mit Wasserdruck
- Schwenkbare Glocke
- Gewicht: 500 g

Typ	Bestell-Nr.	€/Stück
Ropump	80 027 71	25,83



Saug-/Druckreiniger

- Zum schnellen Beseitigen von Rohrverstopfungen in Becken, Wannen, Toiletten usw.
- Kolben mit doppelseitiger Dichtungslippe für höchste Saug- und Druckkraft
- Mit 2 Adaptern:
 - Kurz: für Becken/Abläufe
 - Lang: für Toiletten

Typ	Bestell-Nr.	€/Stück
Ropump Super Plus	80 027 72	103,64
Ersatzadapter lang	80 027 73	64,33
Ersatzadapter kurz	80 027 74	53,07

Rohrreinigungsspirale



- Qualitäts-Federstahl

- Sicherheits-T-Nut-Kupplungssystem mit NIROSTA-Druckstift-Verriegelung
- Selbstsichernde Verbindung von Spirale und Verbindungsstück

- Bei erhöhter Beanspruchung der Spirale wird der Torsionsdruck auf das Spiralende erhöht und mit einer 100%-igen Flächigkeit auf das Verbindungsstück übertragen



Standard

- Flexible Spirale für Arbeiten auf kurze Entfernungen mit mehreren aufeinander folgenden Bögen
- Draht- \varnothing :
 - 16 mm / 3,0 mm
 - 22 mm / 4,5 mm

Typ	Für Rohr \varnothing [mm]	Bestell-Nr.	€/Stück
\varnothing 16 mm x 2,3 m	50-125	80 220 76	45,54
\varnothing 22 mm x 4,5 m	70-150	80 220 77	81,54



SMK mit Kunststoffseele

- **Zusätzlicher Schutz der Spirale vor Zusetzen mit Schmutz**
- Flexible Spirale für Arbeiten auf kurze Entfernungen mit mehreren aufeinander folgenden Bögen
- Draht- \varnothing :
 - 16 mm / 3,0 mm
 - 22 mm / 4,5 mm

Typ	Für Rohr \varnothing [mm]	Bestell-Nr.	€/Stück
\varnothing 16 mm x 2,3 m	50-125	80 220 78	63,54
\varnothing 22 mm x 4,5 m	70-150	80 220 79	101,94



S-SMK mit Kunststoffseele

- **Stabile Ausführung, für lange Entfernungen mit wenig Bögen**
- Hohe Steifigkeit für anspruchsvolle Arbeit (z.B. Fräsen, Wurzelschneiden)
- Draht- \varnothing :
 - 16 mm / 3,5 mm
 - 22 mm / 5,0 mm

Typ	Für Rohr \varnothing [mm]	Bestell-Nr.	€/Stück
\varnothing 16 mm x 2,3 m	50-125	80 220 80	124,17
\varnothing 22 mm x 4,5 m	70-150	80 220 81	170,91

Keulenkopfspiralen



- Spirale aus Spezialstahl DIN EN 10270-1
- Drahtdurchmesser: \varnothing 2 mm
- Auch für enge Rohrbögen geeignet
- Für Rohr- \varnothing 20-50 mm
- Spirale: \varnothing 8 mm x 7,5 m

Einsetzbar mit:

- Rospi H+E Plus
- Rospi 36 Plus
- Rospimatic
- Mit Adapter R600, R650

Typ	Bestell-Nr.	€/Stück
Ohne Stahlseele	80 220 74	47,94
Mit Stahlseele	80 220 75	107,94

Hochdruck-Rohrreiniger HD13/100



- Zur Beseitigung von Verstopfungen mit Wasser
- Für Rohr- \varnothing 40-150 mm
- Selbstansaugend bis 2 m
- Mit Schlauchhaspel
- Luftbefeitete Transporträder

Technische Daten:

- Leistung: 2300 W
- Spannung: 230 V / 50 Hz
- Fördermenge max.: 13 l/min
- Betriebsdruck max.: 100 bar
- Arbeitslänge max.: 20 m
- Drehzahl: 1400 U/min
- Gewicht: 45 kg

Lieferumfang:

- Schlauchhaspel mit 20 m Hochdruckschlauch
- Rohrreinigungsdüse

Info	Bestell-Nr.	€/Stück
	80 220 89	4.791,23

Rohrreinigungs-Werkzeug-Set



für 16 mm Spirale, 10-teilig

- Für Rohrreinigungsmaschine: R550, R600, R650
- Kompatibel mit Rohrreinigungspirale Standard, SMK und S-SMK und Duraflex

Lieferumfang:

- Trennschlüssel
- Rückholbohrer
- Keulenbohrer
- Gabelschneidkopf
- Blattbohrer 16/25 mm
- Kreuzblattbohrer 16/45 mm
- Kettenschleuderkopf mit 2 glatten Ketten
- Führungshandschuh links/rechts
- Rowonal-Spray Pflege- und Rostlösemittel 220g
- Kunststoffkoffer

Info	Bestell-Nr.	€/Stück
	80 220 87	344,77



für 22 mm Spirale, 11-teilig

- Für Rohrreinigungsmaschine: R600, R650, R750
- Kompatibel mit Rohrreinigungspirale Standard, SMK und S-SMK und Duraflex

Lieferumfang:

- Trennschlüssel
- Rückholbohrer
- Gabelschneidkopf
- Schaufelkopfböhrer 22/65 mm
- Keulenbohrer
- Zweiweg-Wurzelschneider 22/65 mm
- Kreuzblattbohrer 22/65 mm
- Kettenschleuderkopf mit 2 glatten Ketten
- Führungshandschuh links/rechts
- Rowonal-Spray Pflege- und Rostlösemittel 200 ml
- Kunststoffkoffer

Info	Bestell-Nr.	€/Stück
	80 220 88	553,87

Spiralen-Werkzeug-Set



mit 16/22 mm Spirale

- Optimale Zusammensetzung aus Rohrreinigungswerkzeugen und -spiralen zur Rohrreinigung
- Qualitäts-Federstahl
- Flexible Spirale für Arbeiten auf kurze Entfernungen mit mehreren aufeinander folgenden Bögen
- Drahtdurchmesser ø:
 - 16 mm / 3,0 mm
 - 22 mm / 4,5 mm

Lieferumfang:

- 5x 16 mm x 2,3 m Spirale Standard im Korb
- 5x 22 mm x 4,5 m Spirale Standard im Korb
- Gerader Bohrer 16 mm
- Keulenbohrer 16 mm
- Blattbohrer 16 mm
- Trennschlüssel 16 mm
- Gerader Bohrer 22 mm
- Keulenbohrer 22 mm
- Trichterbohrer 22 mm
- Schaufelkopfböhrer 22 mm
- Gabelschneidkopf 22 mm
- Trennschlüssel 22 mm
- Führungshandschuhe links/rechts
- Rowonal-Spray Pflege- und Rostlösemittel 200 ml
- Kunststoffkoffer

Typ	Info	Bestell-Nr.	€/Stück
Standard		80 221 02	792,73
SMK mit Kunststoffseele		80 221 03	1.140,73

Komplettssets Rocaddy



- Für SHK- und Kälte/Klima- Installationsbetriebe zur Installation, Wartung und Reparatur von Kälte- und Klimaanlage sowie Wärmepumpen

Lieferumfang:

- Elektronische Digitalwaage ROSCALE 120, Wiegekapazität von 120 kg, Messgenauigkeit von 5 g
- 2-stufige Hochvakuummpumpe ROAIRVAC (kabelgebunden/akkubetrieben) mit integriertem Vakuummeter und Magnetrückschlagventil

- Set Druckschläuche 1/4" SAE 1.500 mm - 3S
- Set Druckschläuche 5/16" SAE 1.500 mm - 3S
- Flaschen-Adapter f. 5kg Waage f. 5/16" SAE
- Adapter 3/8" SAE F - 1/4" SAE M
- Adapter 5/16" SAE F - 1/4" SAE M
- Adapter 5/16" SAE M - 1/4" SAE F

- Flaschenanschluss 1/4" und 5/16"
- Klemmthermometer
- Rohrabstreifer TUBE CUTTER 35 und MINICUT II PRO ø 6 - 35 mm
- Mineralöl 400 ml
- Transporttrolley

Rocaddy-Set 120 R32 Analog

- Mit netzbetriebener Evakuierungspumpe Roirvac R32 1.5
- Zur Inbetriebnahme von Kälteanlagen bis 24 kW

Zusätzlich im Lieferumfang:

- 2 x analoge 4-Wege-Monteurhilfen für die gängigen Kältemittel R22, R134a, R404A, R407C und die Hochdruckkältemittel R410A und R32
- 2-stufige Vakuumpumpe Roairvac R32 1.5, 230V



Bestell-Nr.	€/Set
80 059 91	2.278,19

Rocaddy-Set 120 R32 Digital

- Mit netzbetriebener Evakuierungspumpe Roirvac R32 1.5
- Zur Inbetriebnahme von Kälteanlagen bis 24 kW

Zusätzlich im Lieferumfang:

- 1x Rocool 600 digitale Monteurhilfe für über 80 Kältemittel, wie z.B. R22, R134a, R404A, R407C und die Hochdruckkältemittel R410A und R32
- 2-stufige Vakuumpumpe Roairvac R32 1.5, 230V



Bestell-Nr.	€/Set
80 061 73	2.587,07

Rocaddy-Set 120 R32 CL Digital

- Mit akkubetriebener Evakuierungspumpe Roirvac R32 CL 1.5
- Zur Inbetriebnahme von Kälteanlagen bis 40 kW

Zusätzlich im Lieferumfang:

- 1x Rocool 600 digitale Monteurhilfe für über 80 Kältemittel, wie z.B. R22, R134a, R404A, R407C und die Hochdruckkältemittel R410A und R32
- 2-stufige Akku Vakuumpumpe Roairvac R32 CL 1.5, 230V
- 1x Akku 8,0 Ah Li-Ion 18V
- Schnellladegerät



Info	Bestell-Nr.	€/Set
	80 220 43	2.921,07

Kälte/Klimatechnik



Abb. 80 220 35



Abb. 80 220 36

Digitales Kälte-Multifunktionsgerät Rocool 600 Set

- Modular aufrüstbare digitale Monteurhilfe zur Befüllung von Kälteanlagen
- Automatische Berechnung der Überhitzung/Unterkühlung und eine Auswahl von über 80 Kältemitteln inkl. R32 und R744
- Mit 2 Temperaturklemmen
- Optional mit Red Box zur Aufzeichnung der Anlagenwerte
- Optional aufrüstbar mit Vakuumsonde für Messungen im Hochvakuumbereich
- In Kunststoffkoffer

Technische Daten:

- Arbeitsdruck max.: -1 bis +60 bar
- Messbereich max.: -50°C bis +200°C
- Aufnahmezeit max.: 720 min
- Aufnahmezeit mit Red Box max.: 5760 min
- Batterie: 9V

- Displaygröße: 4,3" / 110 mm
- Anschlussverbindung: 4x 1/4"
- Druckdisplay: bar, psi, Kpa, Mpa
- Vakuumdisplay: Micron, mbar, mmHg, Pa, mTorr
- Genauigkeit (bei 22°C): ± 0,5 % fs

Typ	Bestell-Nr.	€/Stück
Rocool 600 inkl. 2x Temperaturklemmen, Kunststoffkoffer	80 220 35	662,33
Rocool 600 inkl. 2x Temperaturklemmen, Red Box, Data Viewer Software, Kunststoffkoffer	80 220 36	942,10



Vakuumsonde

- Erweiterungszubehör für die Rocool 600
- Präzise Messung und Aufzeichnung des Vakuums
- Prüfbereich: 0 – 5000 micron
- Anschluss: 1/4" SAE

Bestell-Nr.	€/Stück
80 220 34	441,36



Flaschenanschluss-Adapter für Kältemittel-flaschen

- Anschluss: W21,8 x 1/4" SAE M

Bestell-Nr.	€/Stück
80 220 50	30,99

Reduzieradapter

- Anschluss: 1/4" SAE F – 5/16" SAE M

Bestell-Nr.	€/Stück
80 220 51	14,79



Druckschlauch-Set Serie Plus

- Zur Installation, Wartung und Entsorgung von Kälte- u. Klimaanlage sowie Wärmepumpen
- Integrierter Kugelhahn verringert Kältemittelverlust

• Geeignet für Kältemittel:

- 1/4" SAE = R22, R134a, R407C, R404A
- 5/16" = R410A, R32

Technische Daten:

- Arbeitsdruck max.: 60 bar
- Berstdruck: 300 bar
- Länge: 1500 mm

Typ	Bestell-Nr.	€/Stück
1/4" SAE	80 220 44	168,70
5/16" SAE	80 220 45	187,44

Kältemittel Evakuierungspumpe Roairvac R32



- Zweistufige Vakuumpumpe Zur Evakuierung nach DIN 8975
- Magnetrückschlagventil zum Schutz des Kältekreislaufs vor Überschmutzung bei Stromunterbrechung
- Vakuummeter mit integriertem Schleppezeiger zur Kontrolle des Evakuierungsvorgangs
- Gasballastventil zur Reduktion des Wasserdampfs im Ölbehälter
- Spezieller Filter reduziert Ölnebel am Ausblasstutzen
- Thermischer Schalter – Schutz vor Überhitzung des Motors

Technische Daten:

- Vakuumstufen: 2
- Spannung: 230V 50/60Hz
- Anschlüsse: 1/4" SAE - mit Adapter 5/16" SAE / 3/8" SAE
- Endpartialdruck: 15micron / 0,02 mbar

Lieferumfang:

- Vakuumpumpe Roairvac R32
- Adapter 1/4" SAE auf 5/16" SAE
- Adapter 1/4" SAE auf 3/8" SAE
- Mineralöl 1L
- Netzkabel



Typ	R32 1.5
Pumpenleistung:	1,5 CFM, 42 l/min, 2,5 m³/h
Motorleistung:	190 W
Ölfüllmenge:	250 ml
Gewicht:	10,1 kg
Manometer:	45 mm



Typ	R32 3.0
Pumpenleistung:	3,0 CFM, 85 l/min, 5,1 m³/h
Motorleistung:	250 W
Ölfüllmenge:	330 ml
Gewicht:	11,9 kg
Manometer:	50 mm



Typ	R32 6.0
Pumpenleistung:	6,0 CFM, 170 l/min, 10,2 m³/h
Motorleistung:	550 W
Ölfüllmenge:	580 ml
Gewicht:	17,3 kg
Manometer:	80 mm



Typ	R32 9.0
Pumpenleistung:	9,0 CFM, 255 l/min, 15,3 m³/h
Motorleistung:	750 W
Ölfüllmenge:	590 ml
Gewicht:	18,4 kg
Manometer:	80 mm

Typ	Bestell-Nr.	€/Stück
R32 1.5	80 220 37	575,93
R32 3.0	80 220 38	713,07
R32 6.0	80 220 39	891,36
R32 9.0	80 220 40	1.055,93

Kältemittel Akku- Evakuierungspumpe Roairvac R32 CL



- Zweistufige Vakuumpumpe zur Evakuierung nach DIN 8975
- Magnetrückschlagventil zum Schutz des Kältekreislaufs vor Ölverschmutzung bei Stromunterbrechung
- Vakuummeter mit integriertem Schleppzeiger zur Kontrolle des Evakuierungsvorgangs
- Gasballastventil zur Reduktion des Wasserdampfs im Ölbehälter
- Spezieller Filter reduziert Ölnebel am Ausblasstutzen
- Thermischer Schalter – Schutz vor Überhitzung des Motors
- CAS-Akku: Laufzeit von bis zu 90 Minuten mit 8 Ah Akku

Technische Daten:

- Vakuumstufen: 2
- Spannung: 18V
- Anschlüsse: 1/4" SAE - mit Adapter 5/16" SAE M / 3/8" SAE M

Lieferumfang:

- Evakuierungspumpe Roairvac R32 CL
- Adapter 1/4" SAE F – 5/16" SAE M
- Adapter 1/4" SAE F – 3/8" SAE M
- Akku 18V 8 Ah Li-HD
- Mineralöl 400 ml
- Ladegerät
- Aufbewahrungsbehälter Robucket

Typ	R32 CL 2.0	R32 CL 5.0
Pumpenleistung:	2,0 CFM, 57 l/min	5,0 CFM, 142 l/min
Motorleistung:	185 W	550 W
Ölfüllmenge:	180 ml	350 ml
Endpartialdruck:	23 micron	15 micron

Typ	Info	Bestell-Nr.	€/Stück
Set R32 CL 2.0		80 221 65	877,51
Set R32 CL 5.0		80 220 42	1.047,29

Kältemittelabsauggerät Rorec Pro Digital



- Geeignet für Anlagen aller Größen
- Geeignet für Kältemittel der Klassen A1, A2L und A2 (z.B. R32)
- Wartungsfreier Betrieb durch ölfreien 2-Kolbenkompressor
- Digitales Display und Bedienung mit einem Knopf
- Automatisches Abschalten und automatischer Start sobald der Druck wieder ansteigt
- Entleerung von Kältemittelrückständen durch PURGE-Funktion

Technische Daten:

- Spannung: 230V 50/60 Hz
- Leistung: 730 W
- Arbeitsdruck max.: 38,5 bar
- Absaugleistung: Gasförmig 0,5 kg/min
flüssig: 3,5 kg/min
Push/Pull: 9,5 kg/min
- Gewicht: 12 kg

Lieferumfang:

- Rorec Pro Digital
- Tragegurt
- Kältemittelfilter
- OFP Kabel
- Netzkabel

Bestell-Nr.	€/Stück
80 220 47	2.597,29

Ersatzfilter

Bestell-Nr.	€/Stück
80 220 52	58,11

Mineralöl für Vakuumpumpen



- Schmierung von Vakuumpumpen und Feuchtigkeitsaufnahme beim Evakuieren von Kälte- und Klimaanlageanlagen sowie Wärmepumpen
- Inhalt: 1000 ml

Bestell-Nr.	€/Stück
80 220 49	35,04



Kältemittelabsauggerät Rorec



- Geeignet für Anlagen bis 24 kW
- Für Kältemittel der Klassen A1 der Typen CFC, HCFH und HFC

Technische Daten:

- Spannung: 230 V/50-60 Hz
- Arbeitsdruck max.: 38,5 bar
- Absaugleistung: Gasförmig: 0,26 kg/min
flüssig: 1,85 kg/min
Push/Pull: 6,22 kg/min
- Gewicht: 17 kg

Lieferumfang:

- Rorec
- Tragegurt
- Kältemittelfilter

Bestell-Nr.	€/Stück
80 831 92	1.995,77

Ersatzfilter

Bestell-Nr.	€/Stück
80 220 52	58,11

Kältemittelwaage Roscale 120 Digital



- Auflösung von 5 g ermöglicht punktgenaues Befüllen
- Wiegekapazität ausreichend für alle gebräuchlichen Kältemittelflaschen
- Flaschenadapter zum Anschluss von kleinen Kältemittelflaschen - 1 l und 2 l Flaschen
- Plattformmaße (L x B x H): 230 x 230 x 53 mm

Technische Daten:

- Spannung: 9V
- Wiegekapazität max.: 120 kg/ 264 lbs
- Genauigkeit: +/- 0,5 %
- Flaschenadapter Anschluss: 1/4" SAE
- Gewicht: 3,28 kg

Lieferumfang:

- Roscale 120 Digital
- 9V Batterie
- Kunststoffkoffer

Bestell-Nr.	€/Stück
80 220 48	513,01

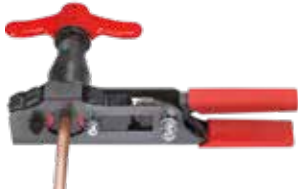

Revolver Taumelbördelgerät

- Zum Herstellen von Präzisions-Einfachbördeln 45° an Weichkupferrohren
- Einhand-Schnellspannsystem
- Automatischer Tiefenanschlag
- Inkl. Sechskantadapter zum Ratschen- oder Elektroantrieb

Lieferumfang:

- Rofliare Revolver
- Matrizen
- Sechskantadapter
- Kunststoffkoffer

Typ	Bestell-Nr.	€/Stück
Metrisch 6-8-10-12-16-18	80 220 05	328,70
Zöllig 1/4"-5/16"-3/8"-1/2"-5/8"-3/4"	80 220 06	328,70



Taumelbördelgerät ø 6-18 mm

- Zum Herstellen von Präzisions-Einfachbördeln 45° an Kupferrohren
- Matrize metrische Ausführung: 6-8-10-12-14-15-16-18 mm
- Matrize zöllige Ausführung: DN 6 - DN 20 (1/8"-3/16"-1/4"-5/16"-3/8"- 1/2"-5/8"-3/4")
- Im Kunststoffkoffer

Bestell-Nr.	€/Set
80 127 10	342,41



Drehmoment Gabelschlüssel-Set 17-29 mm

- Zum sachgerechten Anziehen von Börderverbindungen im Klimabereich
- Drehmomentschlüssel mit Wechseleinsätzen 17, 22, 24, 26, 27, 29 mm
- Anzugsdrehmoment einstellbar von 10-70 Nm
- Inkl. Tragetasche

Bestell-Nr.	€/Set
80 855 46	149,70



Lamellenkamm

- Zum Geradeziehen von Wärmetauscher-Lamellen
- 6 verschiedene Größen in einem Werkzeug

Bestell-Nr.	€/Stück
80 046 63	29,64



Schrader-Ventilwerkzeug 1/4" + 5/16" Adapter

- Zum Auswechseln von Schraderventilen an Kältekreisläufen unter Druck
- Befüllen bzw. Entleeren von Kältekreisläufen
- Mit Sicherheitsgewinde zum Arbeiten mit R410A

Lieferumfang:

- Schrader Ventilwerkzeug
- Adapter 1/4" + 5/16"
- Kunststoffkoffer

Bestell-Nr.	€/Stück
80 220 33	146,20



Elektronisches Lecksuchgerät Roleak Pro für Kältemittel

- Hochempfindliche Sondenspitze
- Einfache Bestimmung der Kältemittelkonzentration
- Geeignet für Kältemittel: R22, R32, R134a, R407C, R404A, R507A, R410A

Technische Daten:

- Leckstatus: LED Anzeige
- Sondenlänge: 400 mm
- Lecksuchrate: 3 g/a innerhalb von 3 Sekunden
- Arbeitstemperatur max.: 40°C
- Spannung: 6V (4x AA)
- Gewicht: 400g

Lieferumfang:

- Roleak Pro
- Batterien 4x AA
- Referenzleck
- Kunststoffkoffer

Bestell-Nr.	€/Stück
80 220 46	442,79



Rohrabschneider für dünnwandige Metallrohre



- Mini-Rohrabschneider**
- Für Rohre aus Kupfer, Aluminium, Messing und Kunststoff mit geringem Durchmesser
 - Genutete Rollen für Schnitte nahe an Bördelung
 - Stabiles, leichtes Gleit- und Radgehäuse, großer Rändelschraubknopf für problemlose Kontrolle des Schneidrucks für saubere Schnitte
 - Typ 118 ist mit einem selbst zuführenden Schneidrad versehen, das automatisch schneidet, nachdem der Knopf nur einmal angezogen wird (AUTOFEED®)
 - Typ 101-ML ist nur für Verbundrohr vorgesehen

Typ	Rohrweite max. [mm]	Info	Bestell-Nr.	€/Stück
101*	6-28	🔧	80 191 25	42,56
103	3-16	🔧	80 191 27	28,63
104	5-24	🔧	80 191 28	32,93
101-ML*	6-28	🔧	80 191 26	43,99
118*	6-28	🔧	80 079 47	55,16

* Typ 101 und 118 mit Ersatzschneidrad im Knauf



- Rohrabschneider mit Vorschubspindel**
- Für Edelstahlrohre und C-Stahl
 - **Typ 65-S: mit Schnelleinstellung**

Typ	Rohrweite max. [mm]	Info	Bestell-Nr.	€/Stück
35-S	6-35	🔧	80 191 70	86,84
65-S	6-65	🔧	80 191 71	129,17



Rohrabschneider C-Style für den Einsatz in beengten Arbeitsbereichen

- Zum Schneiden von 15 und 22 mm Kupferrohr mit der einzigartigen "schnellen Größenumstellung"
- Die Schraubendreherschlitz im Gehäuse sorgen für zusätzliche Hebelwirkung

Typ	Rohrweite max. [mm]	Info	Bestell-Nr.	€/Stück
C15/22	15 und 22	🔧	80 079 45	43,79
C28	28	🔧	80 079 46	35,00



Rohrabschneider schnelleinstellbar

- Schnelleinstellung, Doppel-T Konstruktion, gehärtete Verschleißflächen und Führungsschiene mit Drucklager für reibungslose Anwendungen
- **Typ 151 und 152 sind mit einer einklappbaren Fräserklinge ausgestattet**

Typ	Anwendung	Rohrweite max. [mm]	Info	Bestell-Nr.	€/Stück
151	Metall	6-42	🔧	80 191 56	108,91
151-P	Kunststoff	10-40	🔧	80 191 57	108,91
151-ML	Verbundrohr	10-50	🔧	80 191 58	108,91
152	Metall	6-66	🔧	80 191 59	140,40
152-P	Kunststoff	10-63	🔧	80 191 60	151,67
153	Metall	32-90	🔧	80 191 61	180,91
153-P*	Kunststoff	32-90	🔧	80 191 62	180,91
154	Metall	48-116	🔧	80 191 63	221,11
154-P*	Kunststoff	50-110	🔧	80 191 64	221,11
154-PE	PE-Rohr	50-110	🔧	80 191 65	257,81
156	Metall	100-170	🔧	80 191 66	269,90
156-P*	Kunststoff	110-160	🔧	80 191 67	269,90
156-PE	PE-Rohr	110-160	🔧	80 191 68	312,77
151-CSST	Edelstahl-Wellrohr	9,5-25,4	🔧	80 191 69	114,73

* Wird ohne Ersatzschneidräder geliefert

Ersatzschneidräder

Typ	passend zu	Info	Bestell-Nr.	€/Stück
E-2155	151-P, 152-P, 153-P	🔧	80 192 78	28,39
E-2156	154-P	🔧	80 192 79	35,81
E-2157	156-P	🔧	80 192 80	42,41
E-2558	154, 156	🔧	80 192 81	18,14
E-2880	154-PE, 156-PE	🔧	80 192 82	74,01
E-3469	151, 152, 153, 101, 103, 104, 118, 150-L	🔧	80 192 83	13,96
E-4546	151 CSST, 150-LS	🔧	80 192 84	15,43
E-635	35-S, 65-S	🔧	80 192 85	34,04

Rohrscheren für Kunststoff- und Mehrschichtverbundrohre



Einhub-Rohrschere

- Aluminium
- Für Kunststoff-(PVC, CPVC, PP, PEX, PE) und Verbundrohre
- Einfach aufsteckbarer ML-Adapter für besseres Schneiden von Verbundrohr und sofortigen Runden von Rohren

Typ	Rohrweite außen max. [mm]	Info	Bestell-Nr.	€/Stück
PC-1375 ML	3-35	🔧	80 191 79	67,66



Ratschen-Rohrschere

- Aluminium
- Für Kunststoff-(PVC, CPVC, PP, PEX, PE, Gummischlauch) und Verbundrohren

Typ	Rohrweite außen max. [mm]	Info	Bestell-Nr.	€/Stück
RC-1625	3-42	🔧	80 191 77	89,93
RC-2375	12-63	🔧	80 191 78	173,43



Ratschen-Rohrschere

- Zum Schneiden von Kunststoff-(PVC, CPVC, PP, PEX, PE, Gummischlauch)

Typ	Rohrweite außen max. [mm]	Info	Bestell-Nr.	€/Stück
1435N	6-35	🔧	80 191 75	63,83
1442N	6-42	🔧	80 191 76	115,30



Kunststoff-Rohrabschneider P-TEC

- Zum Schneiden von dünnwandigem Kunststoffrohr (< 2,5 mm)
- P-TEC 5000 zum Schneiden von 50 mm Kunststoffabflussrohr
- Automatisches Anfasen - Erlaubt sofortiges, problemloses Zusammenfügen mit anderen Abflussrohrstücken

Typ	Rohrweite außen max. [mm]	Info	Bestell-Nr.	€/Stück
P-TEC 3240	32 und 40	🔧	80 191 52	36,81
P-TEC 5000	50	🔧	80 191 53	36,81



Innen-/Außentgrater

- Konstruktion aus gehärtetem Stahl
- Für Kupfer- und Edelstahlrohren

Typ	Rohrweite max. [mm]	Info	Bestell-Nr.	€/Stück
223-S	6-36	🔧	80 191 05	76,47
227-S	12-50	🔧	80 191 06	127,33

Rohrabschneider für dickwandige Metallrohre und Rohrmontagehilfe



Rohrmontagehilfe Straplock

- Zum sicheren und festem Greifen von Abwasserrohren
- Schnellspannsystem ermöglicht das Anpassen an verschiedene Durchmesser im Handumdrehen

Gurtlänge [mm]	Rohrweite max.	Info	Bestell-Nr.	€/Stück
800	DN 80-200 (3-8")		80 079 36	46,90



Hochleistungs-Rohrabschneider

- Für dickwandige Stahlrohre
- Die besonders lange Spindelführung schützt das Spindelgewinde, während der große Handgriff schnelle, problemlose Einstellung ermöglicht

Typ	Rohrweite max.	Info	Bestell-Nr.	€/Stück
2 A	DN 3-50 (1/8 - 2")		80 192 26	205,80



Rohrabschneider aufklappbar für SML-Rohre

- Für schnelles Schneiden von Stahlrohr, dickwandigem Stahlrohr und Gussrohr

Typ	Rohrweite max.	Info	Bestell-Nr.	€/Stück
466-D	DN 80-150 (3-6")		80 192 22	1.690,17

Erdleitungsrohrabschneider



- Zum Schneiden von Beton, Ton und Guss – Abwasserrohre
- Dual-Antrieb mit 1/2" Aufnahme
- Ratsche: bis 4" (100 mm) Rohr
- Schlagschrauber (min. 340 Nm): bis 8" (200 mm) Rohr
- Lieferung ohne Ratsche/Schlagschrauber

Info	Bestell-Nr.	€/Stück
	80 211 97	920,23



Elektrischer Rohrabschneider und Zubehör



Elektrischer Rohrabschneider PC 116

- Für die Baustelle und die Werkstatt
- Vielseitiger Einsatz für verschiedene Materialien: Edelstahl, C-Stahl, Stahl, SML, Aluminium, Kupfer, PVC und Verbundmaterial
- Schneidkapazität Ø 12 – 116 mm, 1/2" - 4 1/2"
- Spannung 230V, 50 Hz
- Gewicht 14 kg

Lieferumfang:

- 1x Rohrabschneider PC 116 mit Fußschalter
- 2x Schneidräder für Metall und Kunststoff
- 1x Schneidradlager

Info	Bestell-Nr.	€/Stück
	80 203 45	1.529,14



Rohrstütze

- Passend für elektrischen Rohrabschneider PC 116

Info	Bestell-Nr.	€/Stück
	80 203 46	72,06



Rohrentgrater 137S

- Bis 54 mm, 2"
- Passend für elektrischen Rohrabschneider PC 116

Info	Bestell-Nr.	€/Stück
	80 203 47	86,89



Schneidrader

- Passend für elektrischen Rohrabschneider PC 116
- Lieferung ohne Nadellager

Typ	Info	Bestell-Nr.	€/Stück
Schneidrad Metall		80 203 48	27,49
Schneidrad Kunststoff		80 203 49	27,49



Nadellager für Schneidrader

- Passend für elektrischen Rohrabschneider PC 116

Info	Bestell-Nr.	€/Stück
	80 203 50	38,91

Rohrzangen und Kettenrohrzangen



Rohrzange gerade

- Gusseisenkonstruktion und Doppel-T-Griff



Länge [mm]	Rohrweite max.	Info	Bestell-Nr.	€/Stück
150	DN 20 (3/4")		80 191 98	32,63
200	DN 25 (1")		80 192 00	38,56
250	DN 40 (1 1/2")		80 192 01	49,13
300	DN 50 (2")		80 192 02	57,81
350	DN 50 (2")		80 192 03	63,71
450	DN 65 (2 1/2")		80 192 04	91,67
600	DN 80 (3")		80 192 05	141,84
900	DN 125 (5")		80 191 96	308,70
1200	DN 150 (6")		80 191 97	473,59
1500	DN 200 (8")		80 191 99	676,14

Aluminium-Rohrzange gerade



Länge [mm]	Rohrweite max.	Info	Bestell-Nr.	€/Stück
250	DN 40 (1 1/2")		80 191 92	73,03
300	DN 50 (2")		80 191 93	91,13
350	DN 50 (2")		80 191 94	90,07
450	DN 65 (2 1/2")		80 192 76	116,57
600	DN 80 (3")		80 191 95	182,89
900	DN 125 (5")		80 191 90	335,83
1200	DN 150 (6")		80 191 91	670,24

Rohrzange RapidGrip®

- Die federbelastende Hakenbacke bietet eine schnelle Betätigung



Länge [mm]	Rohrweite max.	Info	Bestell-Nr.	€/Stück
250	DN 40 (1 1/2")		80 192 06	45,23
350	DN 50 (2")		80 192 07	53,31

Aluminium-Rohrzange RapidGrip®

- Ideal für Arbeiten über Kopf



Länge [mm]	Rohrweite max.	Info	Bestell-Nr.	€/Stück
350	DN 50 (2")		80 192 08	82,26
450	DN 80 (3")		80 192 09	104,46

Sechskantschlüssel versetzt



Länge [mm]	Spannweite [mm]	Info	Bestell-Nr.	€/Stück
240	29-67		80 192 21	70,97



Kettenrohrzange

- Auswechselbare Backe aus legiertem Stahl bei Ausführungen für schwere Beanspruchung
- Beim leichten Modell sind Griff und Backe in einem Stück aus legiertem Stahl geschmiedet (Ideal für den Einsatz an engen Stellen)

Kettenlänge [mm]	Rohrweite max.	Info	Bestell-Nr.	€/Stück
390	DN 50 (2")		80 191 15	84,44
460	DN 50 (2")		80 191 16	120,63
500	DN 60 (2 1/2")		80 191 14	182,74
500	DN 75 (3")		80 191 17	210,86
725	DN 110 (4 1/2")		80 191 13	429,87

Rohrzangen



Eckrohrzange S-Maul
 • Aus Chrom-Vanadiumstahl
 • Induktionsgehärtete Backen

Rohrweite max.	Länge [mm]	Info	Bestell-Nr.	€/Stück
DN 15 (1/2")	245		80 211 80	39,09
DN 25 (1")	320		80 211 81	40,87
DN 40 (1 1/2")	415		80 211 82	60,77
DN 50 (2")	534		80 211 83	92,16
DN 80 (3")	630		80 211 84	170,43



Eckrohrrohrzange 45°
 • Aus Chrom-Vanadiumstahl
 • Induktionsgehärtete Backen

Rohrweite max.	Länge [mm]	Info	Bestell-Nr.	€/Stück
DN 15 (1/2")	245		80 211 85	39,09
DN 25 (1")	320		80 211 86	40,87
DN 40 (1 1/2")	415		80 211 87	60,77
DN 50 (2")	534		80 211 88	92,16
DN 80 (3")	630		80 211 89	170,43



Rohrzange 90°
 • Aus Chrom-Vanadiumstahl
 • Induktionsgehärtete Backen

Rohrweite max.	Länge [mm]	Info	Bestell-Nr.	€/Stück
DN 25 (1")	310		80 211 90	39,09
DN 40 (1 1/2")	420		80 211 91	59,11
DN 50 (2")	560		80 211 92	87,59
DN 80 (3")	625		80 211 93	156,71
DN 100 (4")	750		80 211 94	216,14



Wasserpumpenzange
 • Aus Chrom-Vanadiumstahl

Länge [mm]	Info	Bestell-Nr.	€/Stück
240		80 211 95	24,07
300		80 211 96	42,03

Badewannen und Standhahnschlüssel



Innenrohrschlüssel für Badewannen und Waschtischventile

- Für Klosett-Rohrpassstücke und Badewannen-, Waschbecken- und Spülensiebe bis 2"
- Zum Ein- oder Ausbauen von 1" - bis 2" - Nippeln
- Die Backen dehnen sich exzentrisch aus und lassen sich durch ihre Drehbarkeit auf verschiedene Größen einstellen

Info	Bestell-Nr.	€/Stück
	80 211 78	147,57



Teleskop Standhahnmutterschlüssel LED

- LED Licht mit automatischer Abschaltzeit
- Um 180 Grad schwenkbarer T-Griff mit 3/8" Vierkantadapter
- Teleskopierbar von 305 - 425 mm
- Rohrweite max.: 12 - 32 mm

Info	Bestell-Nr.	€/Stück
	80 211 79	82,77

Rohrtrennung



Aluminium-Bügelsäge

- Großer Spannkopf für schnellen Blattwechsel
- Zwei Montagepositionen (45° oder 90° Schnittwinkel)
- Spannweite: 300 mm
- Inklusive Sägeblatt

Typ	Info	Bestell-Nr.	€/Stück
ProArc 212		80 190 67	45,49



Trockenschnittsäge, 2200 W

- Saubere, gratarme Schnitte in Stahl, Kupfer, Aluminium und Kunststoffen
- Leerlaufdrehzahl (min-1): 1300
- Schnitttiefe (mm):
 - 90°: 130
 - 45°: 100
- Lieferumfang:
 - Sägeblatt/Zähne: 1/80

Typ	Info	Bestell-Nr.	€/Stück
590L		80 192 31	1.523,10

Lochsägen



Lochsägen-Set Installateur mit Zentrierbohrer, 8-teilig

- Einsatzgebiet: Holz, Kunststoff, zerpanbare Metalle, Edelstahllegierungen und Holz mit Nägeln
- ø (mm): 22, 29, 38, 44, 57, 67
- Länge (mm): 49



Info	Bestell-Nr.	€/Stück
	80 191 24	187,24

Lochsägen-Set Elektriker mit Zentrierbohrer, 8-teilig

- Einsatzgebiet: Holz, Kunststoff, zerpanbare Metalle, Edelstahllegierungen und Holz mit Nägeln
- ø (mm): 22, 29, 35, 44, 51, 64
- Länge (mm): 49



Info	Bestell-Nr.	€/Stück
	80 191 22	201,44

Lochsägen-Set Mehrzweck mit Zentrierbohrer, 11-teilig

- Einsatzgebiet: Holz, Kunststoff, zerpanbare Metalle, Edelstahllegierungen und Holz mit Nägeln
- ø (mm): 19, 22, 29, 35, 38, 44, 51, 57, 64
- Länge (mm): 49



Info	Bestell-Nr.	€/Stück
	80 191 23	284,66

Lochsägen



Lochsäge mit Varioverzahnung

- Hochwertige Schneide aus M42 Schnellstahl
- Patentiertes Verzahnungsdesign
- Schneidtiefe: 49 mm
- Geeignet für: Stahl, Gusseisen, Messing, Aluminium
- Passender Lochsägehalter (ø 35 - 152 mm): 80 212 27

ø [mm]	Info	Bestell-Nr.	€/Stück
19		80 212 12	17,13
22		80 212 13	16,34
29		80 212 14	17,07
35		80 212 15	18,46
38		80 212 16	18,46
44		80 212 17	21,74
51		80 212 18	21,74
57		80 212 19	27,90
64		80 212 20	29,99
67		80 212 21	29,99
86		80 212 22	33,19
102		80 212 23	50,57
114		80 212 24	88,87
127		80 212 25	120,76
152		80 212 26	168,93



Lochsägehalter R2S

- Schaftgröße: Sechskant
- Für Lochsäge ø (mm): 35 - 152

Info	Bestell-Nr.	€/Stück
	80 212 27	34,96

Schraubstöcke



Typ 425



Typ 460-6

Rohrschraubstock Tristand® mit Kettenschraubstock

Modell 425:

- Mit selbstsichernder Schnellverriegelung und Tragegriff zum einfachen Transport

Modell 460-6:

- Mit einklappbaren Beinen und Ablage, um den Transport und Aufbau zu erleichtern
- Die Schraubstockbasis ragt über die vorderen Füße hinaus und sorgt für Bewegungsfreiheit
- Mit optimierter Basis zur Maximierung der Arbeitsfläche, integrierten Erdungsanschluss, robuste Standbeinkette zur zusätzlichen Fixierung und stabile Werkzeugablage

Typ	Rohrweite max.	Info	Bestell-Nr.	€/Stück
425	DN 6-60 (1/8 - 2 1/2")		80 191 18	716,91
460-6	DN 6-150 (1/8 - 6")		80 191 19	767,23



Werkbank Matador

- Stabile Holzarbeitsfläche und Rohrkonstruktion
- Stärke der Arbeitsplatte: 22 mm
- Maße (B x H x T): 100 x 81 x 61 cm
- Gewicht: 20 kg

Info	Bestell-Nr.	€/Stück
	80 192 38	308,21

IMMER PROFITIEREN

www.weinmann-schanz.de/aktionen



AKTIONSWOCHEN

AKTIONSHEFTE

PREISKNÜLLER

ABVERKAUF

Auch in der App!



Laden im App Store

JETZT BEI Google Play

Radialpressmaschinen und Zubehör

Akku-Radialpresse RP 240, 12 V, Pistolengriff mit Transportkoffer

- Für alle gängigen Presssysteme von 12-35 mm
- 150+ Pressvorgänge je Ladung und Akku
- Kolbenkraft: 24 kN
- Bluetooth® Konnektivität
- Die RIDGID Link App bietet dem Anwender die Möglichkeit, die Anzahl der Pressvorgänge, Akkustatus/Werkzeuginformationen und vieles mehr mit seinem Mobilgerät zu erfassen
- Zykluszeit ca.: 4 Sekunden
- Zur Aufnahme von Kompakt-Pressbacken**

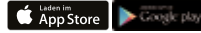

Akku [Ah]	Pressbacken	Info	Bestell-Nr.	€/Set
2 x 2,5 mit Ladegerät	Ohne	🔌	80 192 41	1.789,47
2 x 2,5 mit Ladegerät	V 15-22-28	🔌	80 191 40	2.131,06
2 x 2,5 mit Ladegerät	TH 16-20-26	🔌	80 191 38	2.131,06
2 x 2,5 mit Ladegerät	U 16-20-25	🔌	80 191 39	2.131,06

Akku-Radialpresse RP 241, 12 V, Stabgriff mit Transportkoffer

- Für alle gängigen Presssysteme von 12-35 mm
- 150+ Pressvorgänge je Ladung und Akku
- Kolbenkraft: 24 kN
- Bluetooth® Konnektivität
- Die RIDGID Link App bietet dem Anwender die Möglichkeit, die Anzahl der Pressvorgänge, Akkustatus/Werkzeuginformationen und vieles mehr mit seinem Mobilgerät zu erfassen
- Zykluszeit ca.: 4 Sekunden
- Zur Aufnahme von Kompakt-Pressbacken**



Akku [Ah]	Pressbacken	Info	Bestell-Nr.	€/Set
2 x 2,5 mit Ladegerät	Ohne	🔌	80 098 57	1.789,47
2 x 2,5 mit Ladegerät	V 15-22-28	🔌	80 191 41	2.131,06
2 x 2,5 mit Ladegerät	TH 16-20-26	🔌	80 191 42	2.131,06
2 x 2,5 mit Ladegerät	U 16-20-25	🔌	80 191 43	2.131,06



Pressbacken Kompakt V-Kontur

Typ	Info	Bestell-Nr.	€/Stück
V 12	🔌	80 192 60	168,33
V 14	🔌	80 192 61	168,33
V 15	🔌	80 192 62	168,33
V 16	🔌	80 192 63	168,33
V 18	🔌	80 192 64	168,33
V 22	🔌	80 192 65	168,33
V 28	🔌	80 192 66	168,33
V 35	🔌	80 192 67	189,87



Pressbacken Kompakt TH-Kontur

Typ	Info	Bestell-Nr.	€/Stück
TH 14	🔌	80 192 48	170,11
TH 16	🔌	80 192 49	170,11
TH 18	🔌	80 192 50	170,11
TH 20	🔌	80 192 51	170,11
TH 26	🔌	80 192 52	170,11
TH 32	🔌	80 192 53	191,66



Pressbacken Kompakt U-Kontur

Typ	Info	Bestell-Nr.	€/Stück
U 14	🔌	80 192 54	170,11
U 16	🔌	80 192 55	170,11
U 18	🔌	80 192 56	170,11
U 20	🔌	80 192 57	170,11
U 25	🔌	80 192 58	170,11
U 32	🔌	80 192 59	191,66

Radialpressmaschinen und Zubehör



Akku-Radialpresse RP219 Kompakt

- Für alle gängigen Presssysteme von 12-35 mm
- Kolbenkraft: 19 kN
- Bluetooth® Konnektivität
- Die RIDGID Link App bietet dem Anwender die Möglichkeit, die Anzahl der Pressvorgänge, Akkustatus/Werkzeuginformationen und vieles mehr mit seinem Mobilgerät zu erfassen
- Zykluszeit ca.: 4 Sekunden
- Große LED-Leuchte für gering oder gar nicht beleuchtete Umgebungen
- Besonders langes Serviceintervall, Erinnerung nach 30.000/Abschaltung bei 32.000 Presszyklen
- Zur Aufnahme von Pressbacken 19 kN**
- Lieferumfang:**
 - 1 x 18 V 2,5 Ah Li-Ionen Akku
 - 1 x Schnellladegerät
 - Transportkoffer

Info	Bestell-Nr.	€/Stück
🔌	80 203 92	1.518,40



Pressbacken RP219 M-Kontur

- Passend für Pressmaschine RP 219

Typ	Info	Bestell-Nr.	€/Stück
M 12	🔌	80 203 58	162,24
M 15	🔌	80 203 59	162,24
M 18	🔌	80 203 60	162,24
M 22	🔌	80 203 61	162,24
M 28	🔌	80 203 62	162,24
M 35	🔌	80 203 63	184,53



Pressbacken RP219 V-Kontur

- Passend für Pressmaschine RP 219

Typ	Info	Bestell-Nr.	€/Stück
V 12	🔌	80 203 64	162,24
V 14	🔌	80 203 65	162,24
V 15	🔌	80 203 66	162,24
V 16	🔌	80 203 67	162,24
V 18	🔌	80 203 68	162,24
V 22	🔌	80 203 69	162,24
V 28	🔌	80 203 70	162,24
V 35	🔌	80 203 71	184,53



Pressbacken RP219 TH-Kontur

- Passend für Pressmaschine RP 219

Typ	Info	Bestell-Nr.	€/Stück
TH 12	🔌	80 203 72	162,24
TH 14	🔌	80 203 73	162,24
TH 16	🔌	80 203 74	162,24
TH 18	🔌	80 203 75	162,24
TH 20	🔌	80 203 76	162,24
TH 25	🔌	80 203 77	162,24
TH 26	🔌	80 203 78	162,24
TH 32	🔌	80 203 79	177,10
TH 40	🔌	80 203 80	191,66



Pressbacken RP219 U-Kontur

- Passend für Pressmaschine RP 219

Typ	Info	Bestell-Nr.	€/Stück
U 14	🔌	80 203 81	162,24
U 16	🔌	80 203 82	162,24
U 20	🔌	80 203 83	162,24
U 25	🔌	80 203 84	162,24
U 32	🔌	80 203 85	177,10
U 40	🔌	80 203 86	191,66



Pressbacken RP219 G-Kontur

- Passend für Pressmaschine RP 219

Typ	Info	Bestell-Nr.	€/Stück
G 16	🔌	80 203 87	162,24
G 20	🔌	80 203 88	162,24
G 26	🔌	80 203 89	162,24
G 32	🔌	80 203 90	177,10
G 40	🔌	80 203 91	191,66

Radialpressmaschinen und Zubehör



Akku-Radialpresse RP350-B

- Für alle gängigen Presssysteme von 12 - 108 mm
- Kolbenkraft 32kN
- Bürstenloser Motor, der mehr als 100.000 Presszyklen ausführen kann
- Stufenlos Drehbarer Kopf 360°
- Integrierte Beleuchtung durch 12 Leds
- Erweitertes LED Interface, 4 farblich codierte LED-Anzeigen liefern sofort wichtige Werkzeuginformationen
- Bolzensensor Plus
- Drucksensor bestätigt den ausreichenden Druckaufbau
- Bluetooth 5.0
- **Zur Aufnahme von Standard-Pressbacken**

Lieferumfang:

- Pressmaschine RP 350
- 18V 2.5 Ah Li-Ionen Akku
- Schnellladegerät
- Transportkoffer

Info	Bestell-Nr.	€/Stück
	80 203 51	2.431,89



Akku-Radialpresse RP351-B

- Für alle gängigen Presssysteme von 12-108 mm
- Kolbenkraft 32kN
- Bürstenloser Motor, der mehr als 100.000 Presszyklen ausführen kann
- Stufenlos Drehbarer Kopf 360°
- Integrierte Beleuchtung durch 12 Leds
- Erweitertes LED Interface, 4 farblich codierte LED-Anzeigen liefern sofort wichtige Werkzeuginformationen
- Bolzensensor Plus
- Drucksensor bestätigt den ausreichenden Druckaufbau
- Bluetooth 5.0
- **Zur Aufnahme von Standard-Pressbacken**

Lieferumfang:

- Pressmaschine RP 351
- 18V 2.5 Ah Li-Ionen Akku
- Schnellladegerät
- Transportkoffer

Info	Bestell-Nr.	€/Stück
	80 203 52	2.431,89



Pressmaschine RP 350-C mit Netzteil und Transportkoffer

- Für alle gängigen Pressfitting-Systeme: ø 12-108 mm
- Optional mit 18 V Akku zu betreiben
- Kolbenkraft 32 kN
- Bürstenloser Motor, der mehr als 100.000 Presszyklen ausführen kann
- Stufenlos Drehbarer Kopf 360°
- Integrierte Beleuchtung durch 12 LEDs
- Erweitertes LED Interface, 4 farblich codierte LED-Anzeigen liefern sofort wichtige Werkzeuginformationen
- Bolzensensor Plus
- Drucksensor bestätigt den ausreichenden Druckaufbau
- Bluetooth 5.0
- **Zur Aufnahme von Standard-Pressbacken**

Lieferumfang:

- Pressmaschine RP 350-C
- Netzadapter mit 5 m Kabel
- Transportkoffer

Info	Bestell-Nr.	€/Stück
	80 217 88	2.148,60



Pressbacken Standard V-Kontur

Typ	Info	Bestell-Nr.	€/Stück
V 12		80 079 62	231,77
V 14		80 079 63	231,77
V 15		80 079 64	231,77
V 16		80 079 65	231,77
V 18		80 079 66	231,77
V 22		80 079 67	231,77
V 28		80 079 68	231,77
V 35		80 079 69	255,10
V 42		80 079 70	352,26
V 54		80 079 71	439,91



Pressbacken Standard TH-Kontur

Typ	Info	Bestell-Nr.	€/Stück
TH 14		80 079 72	234,00
TH 16		80 079 73	234,00
TH 18		80 079 74	234,00
TH 20		80 079 75	234,00
TH 25		80 079 76	234,00
TH 26		80 079 77	234,00
TH 32		80 079 78	257,63
TH 40		80 079 79	259,11
TH 50		80 079 80	402,19



Pressbacken Standard U-Kontur

Typ	Info	Bestell-Nr.	€/Stück
U 14		80 192 68	234,00
U 16		80 192 69	234,00
U 18		80 192 70	234,00
U 20		80 192 71	234,00
U 25		80 192 72	234,00
U 32		80 192 73	257,63
U 40		80 192 74	259,11
U 50		80 192 75	402,19



Ersatzakku Li-Ion

Volt	Ah	Info	Bestell-Nr.	€/Stück
12	2,5		80 192 42	61,00
18	2,5		80 079 59	225,43
18	5		80 079 60	301,29



Schnellladegeräte 230 V

- KFZ-Ladefunktion mit DC-Ladekabel

Volt	Ah	Info	Bestell-Nr.	€/Stück
12	2,5		80 192 86	138,70
18	2,5 & 5		80 079 61	246,71

Trennzange und Zubehör



Montageschienen Trennzange StrutSlayr Set

- Die Trennzange schneidet binnen 5 Sekunden
- Montageschienen gratfrei und ohne Funkenbildung
- Passend für 32kN Standard Pressmaschinen
- **Nicht für Edelstahlsschienen geeignet**

Lieferumfang:

- Schneidkopf
- Schneideinsatz
- Kunststoffkoffer

Typ	Info	Bestell-Nr.	€/Stück
Set 21 x 41 mm		80 203 55	1.139,66
Set 41 x 41 mm		80 203 56	1.139,66



Schneideinsätze

- Passend für Schneidkopf
- Für ca. 2000 Schnitte

Typ	Info	Bestell-Nr.	€/Stück
Schneideinsatz 21 x 41 mm		80 203 53	308,13
Schneideinsatz 41 x 41 mm		80 203 54	308,13



Schneidkopf

- Passend für Schneideinsätze

Info	Bestell-Nr.	€/Stück
	80 203 57	794,06

Rohrbieger und Rohrexpander



Gewindestangenschneider mit 8 mm Backen

Typ	Info	Bestell-Nr.	€/Stück
1390M		80 190 89	592,73



Edelstahlbiegezeug Serie 600

- Zweistufige Konstruktion für das Biegen vor Ort von 90° bis 180°, ohne die Griffe kreuzen zu müssen
- Verriegeln/Entriegeln mit einer halben Drehung des Biegegriffs
- Extralange 40 cm Griffe steigern die Hebelwirkung und Gegenrollen im Bieger reduzieren den Kraftaufwand
- **80 190 57 ist universell für zöllige und metrische Rohre einsetzbar**

Rohrweite	Biegeradius	Info	Bestell-Nr.	€/Stück
6 mm	16 mm		80 190 56	187,20
5/16" / 8 mm	5/16" / 24 mm		80 190 57	210,33
10 mm	24 mm		80 190 58	253,79
12 mm	38 mm		80 190 59	317,70



Ratschenbieger-Set mit Biegesegmenten

- Zum Biegen von Weichkupfer und beschichtetem Weichkupfer mit 10 mm bis 22 mm, sowie Verbundrohr bis 32 mm
- Im Koffer

Typ	Segmente	Info	Bestell-Nr.	€/Set
Set 326	10-12-14-15-16-18-22 für Kupfer		80 191 50	381,11
Set 326-P	16-20-25-26-32 für Verbundrohr		80 191 51	428,16



Ratschen-Bördelgerät

- Für 45° SAE Bördel
- Bördelkonus aus gehärtetem Stahl, exzentrisch auf Nadellagern montiert, Rollwirkung für gleichmäßigen Metallfluss, dadurch gleichmäßige Bördelwände ohne Kaltverschweißen



Biegezeug, leicht Serie 300

- Zum Biegen von Weichkupfer- und dünnwandigem Edelstahlrohr bis 180°

Rohrweite	Biegeradius	Info	Bestell-Nr.	€/Stück
10 mm	42 mm		80 190 60	120,61
15 mm	56 mm		80 190 61	153,33
18 mm	72 mm		80 190 62	200,50



Biegezeug Serie 400

- Kombinieren Genauigkeit mit einfacher Bedienung
- Zum Biegen von Kupfer, Stahl und Edelstahlrohren (≤ 1,5 mm) bis maximal 180°
- 80 190 64 ist universell für zöllige und metrische Rohre einsetzbar

Rohrweite	Biegeradius	Info	Bestell-Nr.	€/Stück
6 mm	16 mm		80 190 63	132,34
5/16" / 8 mm	5/16" / 24 mm		80 190 64	154,43
10 mm	24 mm		80 190 65	163,34
12 mm	38 mm		80 190 66	234,79



Rohrexpander-Set

- Der manuell betätigte, einstufige Expander dient zum Aufweiten von Rohren für schnelle, exakte Verbindungen von Kupfer-, Aluminium- und Weichstahlrohren ohne Verwendung von Fittings
- Frei beweglicher und selbstzentrierender Aufweitmechanismus

Typ	Info	Bestell-Nr.	€/Set
12-15-18-22		80 191 72	595,91
12-15-22-28		80 191 73	604,43

Zoll

Typ	Größe Zoll	Info	Bestell-Nr.	€/Stück
458R	1/8 - 3/16 - 5/16 - 3/8 - 1/2 - 5/8 - 3/4		80 191 49	273,00

metrisch

- Ohne Ratschenfunktion

Typ	Größe [mm]	Info	Bestell-Nr.	€/Stück
458MM	4-4 - 75 - 6 - 8 - 10 - 15 - 16		80 191 48	273,00

Schneidkluppen und Zubehör



Gewindegewindeschneidkluppen-Set 600-I, 1020 W

- Größe: DN 6-32 (1/8" - 1 1/4")
- Schalter: Hochbelastbarer Wippschalter mit Sicherheitsvorrichtung, separater VOR- und RÜCKLAUF-Schalter
- **Lieferumfang:**
 - BSPT Schneidköpfe (11-R): DN 15 (1/2"), DN 20 (3/4"), DN 32 (1 1/4")
 - Inklusive Stützarm Typ 602

Typ	Info	Bestell-Nr.	€/Set
600-I		80 190 73	1.133,00



Gewindegewindeschneidkluppen-Set 690-I, 1020 W

- Größe: DN 6-50 (1/4" - 2")
- Schalter: Robuster Kippschalter mit Sicherheitsvorrichtung (blockiert beim Loslassen automatisch), separater VOR- und RÜCKLAUF-Schalter
- **Lieferumfang:**
 - Schneidköpfe (11-R): DN 15 (1/2"), DN 20 (3/4"), DN 25 (1"), DN 32 (1 1/4"), DN 40 (1 1/2"), DN 50 (2")
 - Inklusive Stützarm Typ 692

Typ	Info	Bestell-Nr.	€/Set
690-I		80 190 74	2.031,29

Manuelle Ratschen-Gewindegewindeschneider-Sets, gekapselt 11-R

- Mit Schneidköpfen, Ratscheneinheit mit Griff und legierte Schneidbacken
- Schneidköpfe aus legiertem Stahl RG
- BSPT Schneidbacken
- Im Kunststoffkoffer



Rohrgröße	Info	Bestell-Nr.	€/Set
DN 10 (3/8"), DN 15 (1/2"), DN 20 (3/4"), DN 25 (1"), DN 32 (1 1/4")		80 190 81	791,14
DN 10 (3/8"), DN 15 (1/2"), DN 20 (3/4"), DN 25 (1"), DN 32 (1 1/4"), DN 40 (1 1/2"), DN 50 (2")		80 190 82	1.340,57
DN 15 (1/2"), DN 20 (3/4"), DN 25 (1"), DN 32 (1 1/4"), DN 15 (1/2"), DN 20 (3/4"), DN 25 (1"), DN 32 (1 1/4"), DN 40 (1 1/2")		80 190 83	652,80
DN 15 (1/2"), DN 20 (3/4"), DN 25 (1"), DN 32 (1 1/4"), DN 40 (1 1/2")		80 190 84	1.186,29



Gewindegewindeschneidöl

- Frei von Chlor und anderen Halogenen, PCB und Schwermetallen

Typ	Info	Bestell-Nr.	€/Stück
500 ml Synthetik-Spray		80 190 87	25,90
600 ml Spray		80 190 86	27,29
5 l		80 190 85	115,44
5 l synthetisch		80 190 88	100,83

Schneidkopf und Schneidbacken



Schneidkopf BSPT

- Legierter Stahl

Größe	Info	Bestell-Nr.	€/Stück
DN 10 (3/8")		80 211 98	150,37
DN 15 (1/2")		80 211 99	154,71
DN 20 (3/4")		80 212 00	155,01
DN 25 (1")		80 212 01	158,57
DN 32 (1 1/4")		80 212 02	158,57
DN 40 (1 1/2")		80 212 03	267,70
DN 50 (2")		80 212 04	267,19



Schneidbacken (BSPT)

- Legierter Stahl
- Passend zu Schneidkopf BSPT

Größe	Info	Bestell-Nr.	€/Satz
DN 6 (1/8")		80 214 20	129,10
DN 8 (1/4")		80 214 21	128,81
DN 10 (3/8")		80 214 22	128,83
DN 15 (1/2")		80 214 23	131,96
DN 20 (3/4")		80 214 24	131,64
DN 25 (1")		80 214 25	148,47
DN 32 (1 1/4")		80 214 26	148,47
DN 40 (1 1/2")		80 214 27	167,46
DN 50 (2")		80 214 28	168,27

Entkalkungs- und Druckprüfpumpen



Entkalkungspumpe DP-13

- Reinigt alle geschlossenen Kreisläufe effizient
- Hochleistungs-Strömungsumkehrventil zur Entfernung von Kalkablagerungen aus zwei Richtungen
- Ideal zum Entkalken von Kesseln, Wärmetauschern und geschlossenen Heizsystemen
- Leistung (W): 110
- Anwendung: Entkalken
- Förderleistung: 40 l/min
- Druckhöhe: 10 m
- Tank: 13 l
- Schlauchlänge: 2 x 2 m
- Anschluss: DN 15 (1/2")
- Adapter: 3/8", 3/4"
- Temperatur max.: 50°C

Info	Bestell-Nr.	€/Stück
	80 190 79	1.123,36



Entkalkungspumpe DP-24

- Reinigt alle geschlossenen Kreisläufe effizient
- Hochleistungs-Strömungsumkehrventil zur Entfernung von Kalkablagerungen aus zwei Richtungen
- Ideal zum Entkalken von Kesseln, Wärmetauschern und geschlossenen Heizsystemen
- Leistung (W): 330
- Anwendung: Entkalken, sanieren und spülen
- Förderleistung: 90 l/min
- Druckhöhe: 20 m
- Tank: 35 l
- Schlauchlänge: 2 x 2 m
- Anschluss: DN 15 (1/2")
- Adapter: 3/8", 3/4"
- Temperatur max.: 50°C

Info	Bestell-Nr.	€/Stück
	80 190 80	1.763,93



Manuelle Prüfpumpe

- Medien: Wasser, Öl, Ethylenglykol
- Druckbereich: 50 bar
- Behältervolumen: 13,5 l
- Saugvolumen: 38 cm³
- Ansaugschlauch: 1,83 m
- Anschluss: DN 15 (1/2") ÜWM
- Maße (L x B x H): 710 x 220 x 240 mm
- Aluminium- und karbonverstärkte PTFE-Kolbenpumpe

Typ	Info	Bestell-Nr.	€/Stück
1450		80 079 41	363,23



Elektrische Prüfpumpe

- Medien: Wasser, Öl, Ethylenglykol
- Druckbereich: 25 bar
- Leistung (W): 1580
- 3-Keramikkolben Pumpe für langsamen Druckaufbau
- Schnellkupplungssystem zum Wechseln der Prüfarmatur
- Kann am zu überprüfenden Kreislauf gelassen werden
- Pumpe kann mit einer zweiten Armatur für Druckprüfungen an anderen Kreisläufen verwendet werden
- Behälter aus Edelstahl (nicht für saure Flüssigkeiten)
- Wasserfluss: 9 l/min
- Öl (SAE 30)

Typ	Info	Bestell-Nr.	€/Stück
1460E		80 191 47	1.505,00

Rohrreinigung



Hand-Rohrreinigungsgerät Kwik Spin+ mit 2-Wege Spiralenverschub AUTOFEED®

- Reinigt Leitungen bis 1 1/2" (ø 40 mm)
- Mit knickbeständiger 1/4" (6,3 mm) x 25' (7,6 m) robuster MaxCore® Spirale mit geradem Spiralbohrer



Info	Bestell-Nr.	€/Stück
	80 191 74	75,87

Hand-Rohrreinigungsgerät Power Spin+ mit 2-Wege Spiralenverschub AUTOFEED®

- Reinigt Leitungen bis 1 1/2" (ø 40 mm)
- Mit zweifacher Antriebsmöglichkeit, schneller Wechsel zwischen Maschinenantrieb oder Handbetrieb
- Kann mit jeder Bohrmaschine/Akkuschrauber bis 500 U/min verwendet werden
- Mit knickbeständiger 1/4" (6,3 mm) x 25' (7,6 m) robuster MaxCore® Spirale mit geradem Kugelbohrer



Info	Bestell-Nr.	€/Stück
	80 079 42	98,00



WC-Handreinigungsspirale

- Mit Ovalbohrer
- Mit Venylabweiser zum Schutz von Porzellan
- Spirale mit Innenseele 1/2" (12,7 mm), ø 6 mm x 2 m, knickbeständig
- Optional mit Akkuschrauber verwendbar

Info	Bestell-Nr.	€/Stück
	80 212 39	94,40

Rohrreinigung



Elektrische Rohrreinigungsmaschine PowerClear

- Für 3/4" (20 mm) bis 1 1/2" (40 mm) Leitungen bis 9 m
- AUTOFEED® 2-Wege Spiralevorschub, hält Ihre Hände sauber, die Spirale wird beim Vorschieben und Zurückziehen nicht berührt
- Spirale mit Innenseele
- Leistung (W): 120
- Für Rohr-ø: 40 mm
- Vorschub: 5,4 m/min
- Drehzahl: 450 U/min
- Spiralenlänge: 9 m, ø 7 mm
- **Lieferumfang:**
 - Rohrreinigungsmaschine
 - Schlauchverlängerung

Info	Bestell-Nr.	€/Stück
	80 079 43	347,07



Ersatzspirale zu RIDGID PowerClear

- Spirale ø x Länge: 7 mm x 9 m

Info	Bestell-Nr.	€/Stück
	80 212 40	70,83



Elektrische Rohrreinigungsmaschine K-45AF-5 mit Transportkoffer

- Für 3/4" (20 mm) bis 2 1/2" (75 mm) Leitungen
- Für die Reinigung kleiner Leitungen, befreit blockierte WC-, Spülbecken-, Urinal- und Badewannen-/Duschabflüsse
- Das AUTOFEED® 2-Wege Spiralevorschub-System hält Hände und Arbeitsbereich sauber und reduziert den Aufwand
- Spirale per Hebeldruck vorschieben & zurückziehen, ohne den Motor abzustellen
- Leistung (W): 280
- Die Antriebseinheit mit variabler Drehzahl dreht Spiralen mit 0-600 U/min
- Trommelkapazität:
 - 50' (15 m) Spirale mit 5/16" (8 mm) oder
 - 35' (11 m) Spirale mit 3/8" (10 mm)
- **Lieferumfang:**
 - Spirale mit Innenseele und Innentrommel 5/16", 8 mm x 7,6 m
 - Spirale mit Innentrommel 3/8", 10 mm x 10,7 m
 - Kugelbohrer 7/8", 22 mm
 - C-Schneidkopf 1 3/8, 35 mm
 - Schaufelkopf 1", 25 mm
 - Verstellbarer Bohrer 4", 110 mm
 - Stiftschlüssel
 - Rohrreinigungshandschuhe

Info	Bestell-Nr.	€/Stück
	80 190 75	639,60



Die 3/8" (10 mm) Spirale erweitert die Kapazität der Maschine auf 2 1/2" (75 mm) Abflussleitungen.



Befreit blockierte Leitungen schnell. Spirale ohne Umkehren des Motors vorschieben und einziehen.



Spirale mit Innenseele

- Mit Innenseele
- Knickbeständig
- Kompressionsgewickelt
- Innenseele mit Vinylumhüllung

Kopf	ø [mm]	Länge [m]	Info	Bestell-Nr.	€/Stück
Kugelbohrer	8	7,6		80 212 41	177,43
Außenkupplung	10	10,7		80 212 42	221,29



Elektrisches Rohrreinigungsset K-50-6

- Für 20 mm bis 110 mm Leitungen
- Die perfekte Allround-Maschine für Spülen-, Dusch- und Bodenabflüsse
- Mit Teilspiralen bis 13,7 mm Leitungslänge
- Griff nach unten ziehen, Spirale rotiert mit konstanten 400 U/min
- Wird der Griff losgelassen, kommt die Spirale sofort zum Stillstand
- Leistung (W): 300
- **Lieferumfang:**
 - 6 Teilspiralen C-8, 7 1/2" (2,3 m) x 5/8" (16 mm) 45" (13,7 m)
 - Gerader Spiralbohrer 5", 125 mm lang
 - Kugelbohrer 1 1/8" 28 mm Außen-ø
 - C-Schneidkopf 1 3/8", 35 mm
 - Schaufelkopf 1 3/8", 35 mm
 - Kupplungsstiftschlüssel
 - Hinterer Führungsschlauch
 - Rohrreinigungshandschuh links

Info	Bestell-Nr.	€/Set
	80 190 77	1.891,27



Elektrisches Rohrreinigungsset K400AF

- Für 32 mm bis 110 mm Leitungen
- Automatischer Spiralevorschub (AUTOFEED®)
- Zur Verwendung einer 3/8" (10 mm) oder 1/2" (12 mm) Spirale mit Innenseele und Integralwicklung (IW), die robust und knickbeständig ist
- Spiralenkontrollsystem - stoppt die Trommelrotation, wenn das Werkzeug sich in einer Blockade verfängt
- **Lieferumfang:**
 - Spirale mit Innenseele (Integralwicklung) 1/2", 12 mm x 23 m
 - Kugelbohrer 1 1/8", 30 mm
 - C-Schneidkopf 1 3/8, 35 mm
 - Schaufelkopf 1 3/8", 35 mm
 - Stiftschlüssel
 - Rohrreinigungshandschuhe

Info	Bestell-Nr.	€/Set
	80 190 76	1.885,91

Rohrreinigung



Teilspiralenmaschinen-Set K-60SP-SE-A25

- Griff nach unten schieben, Spirale rotiert mit konstanten 520 U/min
- Wird der Griff losgelassen, kommt die Spirale sofort zum Stillstand
- Dank des einfachen Umstellens des Spannfutters kann das Gerät mit 7/8" (22 mm) und 5/8" (16 mm) Spiralen arbeiten, Einstellung in Sekunden
- Leistung (W): 700
- **Lieferumfang:**
 - Gerader Spiralbohrer
 - Gerader Spiralbohrer, 125 mm lang
 - Trichterbohrer, Außen-ø: 28 mm
 - Trichterbohrer, Außen-ø: 95 mm
 - Schaufelkopf, 45 mm
 - Rückholspiralbohrer
 - Haifischzahn-Schneidkopf, 75 mm
 - Spirale mit fünf Abschnitten C-10, 22 mm (7/8") x 4,6 m (15')
 - 5 Teilspiralen C-8, 5/8" (16 mm) x 7 1/2" (2,3 m), 37,5' (11,5 m)
 - Spiralenkorb fasst 14 m, 22 mm Spirale
 - Spiralenkorb fasst 23 m, 22 mm Spirale
 - C-Schneidkopf, 35 mm
 - Stiftschlüssel
 - Kupplungstiftschlüssel
 - Rohrreinigungshandschuhe links
 - Werkzeugkasten

Info	Bestell-Nr.	€/Set
	80 190 78	2.501,43



Dreifach-Spiralentranschlüssel

- Mit T-Griff
- Für Spiralen 16-22-32 mm

Info	Bestell-Nr.	€/Stück
	80 192 23	30,47



Highspeed Rohrreinigungstrommel FlexShaft™ K9-102 mit Werkzeugtasche

- Für 32 bis 50 mm Leitungen bis 15,2 m Länge
- Antrieb mittels handelsüblicher Bohrmaschine/Akkuschrauber mit Rutschkupplung
- Die Kettenschleudern weiten sich und reinigen die Leitung vollständig bis zur Rohrwand
- Mit den FlexShaft Trommeln können Sie Ihre Inspektionskamera während der Reinigung im Rohr mitführen
- Kabel-ø mit / ohne Ummantelung: 9,5 / 6 mm
- Kabellänge: 15,2 m
- Drehzahl: Min. 1800 U/Min - Max. 2500 U/Min
- **Lieferumfang:**
 - FlexShaft Kettenschleuder, Spirale 6 mm, Rohr DN 32-50 (1 1/4 - 2")
 - FlexShaft Kettenschleuder, Spirale 6 mm, Rohr DN 50 (2"), 2 Ketten
 - FlexShaft Spirale 6 mm x 15,2 m
 - FlexShaft Öl, 119 ml
 - PVC Aufsatz, 1 1/4 und 1 1/2
 - Sechskantschlüssel, 4 mm und 3 mm T-Griff

Info	Bestell-Nr.	€/Stück
	80 192 24	1.368,80



Highspeed Rohrreinigungstrommel FlexShaft™ K9-204 mit Werkzeugtasche

- Für 50 bis 100 mm Leitungen bis 21,3 m Länge
- Antrieb mittels handelsüblicher Bohrmaschine/Akkuschrauber mit Rutschkupplung
- Die Kettenschleudern weiten sich und reinigen die Leitung vollständig bis zur Rohrwand
- Mit den FlexShaft Trommeln können Sie Ihre Inspektionskamera während der Reinigung im Rohr mitführen
- Kabel-ø mit/ohne Ummantelung: 12,7/8 mm
- Kabellänge: 21,3 m
- Drehzahl: Min. 1800 U/Min - Max. 2500 U/Min
- **Lieferumfang:**
 - FlexShaft Kettenschleuder, Spirale 8 mm, Rohr DN 50 (2"), 2 Ketten
 - FlexShaft Kettenschleuder, Spirale 8 mm, Rohr DN 100 (4"), 3 Ketten
 - FlexShaft Spirale 8 mm x 21,3 m
 - FlexShaft Öl, 119 ml
 - Sechskantschlüssel, 4 mm und 3 mm T-Griff

Info	Bestell-Nr.	€/Stück
	80 192 25	2.022,86

Rohrreinigung und Inspektion



Hand-Inspektionskamera micro CA-150, batteriebetrieben mit Transportkoffer

- Displaytyp /-Größe (Zoll): LCD / 3,5
- Auflösung Display (Pixel): 320 x 240
- Beleuchtung: 4 LEDs mit einstellbarer Helligkeit
- Kamerakopf und Kabel:
 - Wasserdicht: Ja
 - Kabellänge (mm): 900, erweiterbar auf 9 m
 - Kamerakopf ø (mm): 17
- Interner Speicher: 20 Bilder
- Standbild/Video/Audioaufzeichnung: Nur Bildaufzeichnung
- Videoausgang: Ja
- Bildrotation: 2 x 180°
- **Lieferumfang:**
 - 900 mm Kabel mit 17 mm Kamerakopf
 - Haken/Magnet/Spiegel Aufsatz
 - RCA-Kabel
 - 4 x AA Batterien

Info	Bestell-Nr.	€/Stück
	80 079 38	318,14



Hand-Inspektionskamera micro CA-25, Batteriebetrieben mit Transportkoffer

- Displaytyp /-Größe (Zoll): LCD / 2,7
- Auflösung Display (Pixel): 320 x 240
- Beleuchtung: 4 LEDs mit einstellbarer Helligkeit
- Kamerakopf und Kabel:
 - Wasserdicht: Ja
 - Kabellänge (mm): 1200, nicht verlängerbar
 - Kamerakopf ø (mm): 17
- Videoausgang: Ja
- Bildrotation: 2 x 180°
- **Lieferumfang:**
 - 1200 mm Kabel mit 17 mm Kamerakopf
 - Haken/Magnet/Spiegel Aufsatz
 - RCA-Kabel
 - 4 x AA Batterien

Info	Bestell-Nr.	€/Stück
	80 079 37	137,37

Rohrreinigung und Inspektion



Hand-Inspektionskamera micro CA-350, 12 V mit Transportkoffer

- Verwendung zusammen mit SeeSnake microReel, microDrain und nanoReel für tiefgehende Inspektionen in Abflussleitungen oder Lüftungsöffnungen

- Displaytyp /-Größe (Zoll): LCD / 3,5
- Auflösung Display (Pixel): 320 x 240
- Akkulaufzeit: 4 h
- Beleuchtung: 4 LEDs mit einstellbarer Helligkeit
- Kamerakopf und Kabel:
 - Wasserdicht: Ja
 - Kabellänge (mm): 900, erweiterbar auf 9 m
 - Kamerakopf ø (mm): 17
- SD-Kartensteckplatz: 8 GB
- Interner Speicher: 235 MB
- Standbild/Video/Audioaufzeichnung: Ja
- USB-Anschluss: Ja
- Videoausgang: Ja
- Zoom: Ja
- Bildrotation: 4 x 90°
- Bluetooth/Wi-Fi: Nein
- Ridgid View (App): Nein

- **Lieferumfang:**
 - 900 mm Kabel mit 17 mm Kamerakopf
 - Haken/Magnet/Spiegel Aufsatz
 - RCA-Kabel
 - USB-Kabel
 - Netzteil 12 V
 - Headset mit Mikrofon
 - SD-Karte 8 GB

Akku [Ah]	Info	Bestell-Nr.	€/Stück
1 x 2,5 mit Ladegerät		80 191 07	718,57



Hand-Inspektionskamera micro CA-350x, 12 V mit Transportkoffer



- Mit einem Mobilgerät verbinden um einen zweiten Live-Bildschirm zu erhalten um Bilder und Videos sofort austauschen zu können

- Displaytyp /-Größe (Zoll): LCD / 3,5
- Auflösung Display (Pixel): 320 x 240
- Akkulaufzeit: 4 h
- Beleuchtung: 4 LEDs mit einstellbarer Helligkeit
- Kamerakopf und Kabel:
 - Wasserdicht: Ja
 - Kabellänge (mm): 900, erweiterbar auf 9 m
 - Kamerakopf ø (mm): 17
- SD-Kartensteckplatz: 8 GB
- Interner Speicher: 235 MB
- Standbild/Video/Audioaufzeichnung: Ja
- USB-Anschluss: Ja
- Videoausgang: Ja
- Zoom: Ja
- Bildrotation: 4 x 90°
- Bluetooth/Wi-Fi: Ja
- Ridgid View (App): Ja

- **Lieferumfang:**
 - 900 mm Kabel mit 17 mm Kamerakopf
 - Haken/Magnet/Spiegel Aufsatz
 - RCA-Kabel
 - USB-Kabel
 - Cinch-Kabel
 - Netzteil 5 V
 - Headset mit Mikrofon
 - SD-Karte 8 GB

Akku [Ah]	Info	Bestell-Nr.	€/Stück
1 x 2,5 mit Ladegerät		80 191 08	850,46



Kameraköpfe

* Zubehöraufsätze enthalten

Typ	passend für	Info	Bestell-Nr.	€/Stück
6 mm mit 1 m Kabel *	CA-150, CA-350, CA-350x		80 191 11	177,54
6 mm mit 4 m Kabel *	CA-150, CA-350, CA-350x		80 191 12	339,06
17 mm mit 0,9 m Kabel	CA-350x		80 192 40	130,87



Kabelverlängerungen

- Passend für CA-150, CA-350, CA-350x

Länge [cm]	Info	Bestell-Nr.	€/Stück
90		80 191 09	60,91
180		80 191 10	100,97

Mess- und Prüfgeräte



Laser-Entfernungsmesser micro LM-100 mit Sporttasche

- Gummierete Gehäuseschale sorgt für einen sicheren Griff
- Messfunktionen: Entfernung, Fläche, Volumen, Addition, Subtraktion, indirekte und kontinuierliche Messungen
- Messgenauigkeit: ±1,5 mm
- Exakte Messungen: bis zu 100 m
- **Schutzart: IP54**
- Speicher: 20 Messungen
- Betriebsdauer: 4000 Messungen
- Maße (L x B x H): 115 x 48 x 28 mm
- Mit Displaybeleuchtung: Ja

Lieferumfang:	Info	Bestell-Nr.	€/Stück
- Batterien: 2 x AAA		80 079 39	137,37



Laser-Entfernungsmesser micro LM-100 mit Bluetooth und Sporttasche

- Gummierete Gehäuseschale sorgt für einen sicheren Griff
- **Ridgid Sketch App, um Messungen über ein Foto oder eine Skizze zu legen**
- Messfunktionen: Entfernung, Fläche, Volumen, Addition, Subtraktion, indirekte, kontinuierliche und Absteckmessung, Timerfunktion und Winkelmessung
- Messgenauigkeit: ±1,5 mm
- Exakte Messungen: bis zu 100 m
- Selbstabschaltung Gerät: 180 s
- **Schutzart: IP54**
- Speicher: 20 Messungen

Lieferumfang:	Info	Bestell-Nr.	€/Stück
- Batterien: 2 x AA		80 191 21	198,49



Infrarot Thermometer micro IR-200 mit Transportkoffer

- 30:1 Verhältnis Distanz/Messpunkt erlaubt genauere Messungen aus größerer Entfernung
- Akustischer und optischer Alarm bei zu hoher und zu niedriger Temperatur
- Befestigung auf einem Stativ für wiederholbare, präzise Temperaturmessungen möglich
- Temperaturbereich: -50° bis 1200°C
- Messgenauigkeit: -50°C ~20°C: ± 2,5°C, 20°C ~1200°C: ±1,0% oder ±1,0°C
- Temperaturanzeige: Aktuelle Temperatur, max. Temperatur
- Mit Displaybeleuchtung: Ja

Lieferumfang:	Info	Bestell-Nr.	€/Stück
- Batterie: 1 x 9 V		80 191 04	141,84



Multimeter micro DM-100 mit Sporttasche

- Schutzart: IP 67
- 11 Funktionen in einem Gerät
- AutoRanging: Ja
- Manuelles Ranging: Ja (einzelne Taste)
- True RMS: Ja (bestimmt den Effektivwert einer beliebigen Wechselgröße)
- Display: LCD mit Hintergrundbeleuchtung
- Überlastungsschutz: CAT III & V 1000 V/600 V
- Sicherungen: 2 x, 0,5 A & 10 A-1000 V
- Isolierung: Klasse II, doppelt geschirmt
- Polaritätsanzeige: Ja, automatisch
- Automatische Abschaltung: Ja, nach 15 Minuten
- **Lieferumfang:**
 - Anschlussstecker
 - Prüfspitzen mit Abdeckungen
 - K-Adapter und Temperaturfühler
 - Batterie: 1 x 9 V

Info	Bestell-Nr.	€/Stück
	80 191 29	137,37



Gaslecksuchgerät micro CD-100 mit Transporttasche

- Aufgespürte Gase*: Methan, Wasserstoff, Propan, Ethylen, Ethan, Hexan, Iso-Butan, Benzol, Iso-Butan, Ethanol, Acetaldehyd, Toluol, P-Xylol, Methan, Ammoniak, Schwefelwasserstoff
- Erkennungsbereich: 0-6400 ppm
- Alarmempfindlichkeit: 40 ppm
- Kalibrierung: Automatisch
- Alarmer: Visuell, akustisch und Vibration
- Die einstellbare Empfindlichkeit ermöglicht genaue Lokalisierung von Lecks auf Tastendruck
- Die 16" (40 cm) lange flexible Schlauchsonde erlaubt das Aufspüren und Erkennen von Lecks auch in schwer zugänglichen und beengten Bereichen
- **Lieferumfang:**
 - Batterien: 4 x AA

*Verbreitete Mischungen, die mehr als eines dieser Gase enthalten oder absondern könnten, sind unter anderem Erdgas, Verdünnung, industrielle Lösemittel, Trockenreinigungsflüssigkeiten und Benzin

Info	Bestell-Nr.	€/Stück
	80 079 40	137,37



Digitale Messzange micro CM-100 mit Transporttasche

- Zangengröße: Max. 30 mm AD Kabel
- 10 Funktionen in einem Gerät
- AutoRanging/True RMS
- Display: LCD mit Hintergrundbeleuchtung
- Überlastungsschutz: CAT III 600 V
- Polaritätsanzeige: Ja, automatisch
- Wechsel-/Gleichstrombereich: 40 A/400 A/1000 A
- Daten & max. Wertspeicher: Ja
- Wechsel-/Gleichspannung: 400 mV-600 V
- Wechsel-/Gleichstrom: 40 A-1000 A
- Widerstand: 400 Ω-40 MΩ
- Kapazität: 4 nF-40 mF
- Frequenz: bis zu 4 kHz
- Diodentest: 1,5 V
- Durchgangsprüfung: 35 Ω
- Temperatur: -40°C-1000°C
- **Lieferumfang:**
 - Anschlussstecker
 - Prüfspitzen mit Abdeckungen
 - K-Adapter und Temperaturfühler
 - Batterie: 1 x 9 V

Info	Bestell-Nr.	€/Stück
	80 190 68	145,19



Temperatur-/Feuchtigkeitsmesser micro HM-100 mit Transporttasche

- Das Messen von Raumluftqualität, Klimaanlage, Lüftung und Lagerbedingungen ist jetzt mit einem Tastendruck erledigt
- Display: 4 1/2" Dual-LCD mit Hintergrundbeleuchtung
- Messungen: Luftfeuchtigkeit, Temperatur, Taupunkt, Verdunstungstemperatur
- Feuchtigkeitsbereich: 0% bis 100% relative Luftfeuchtigkeit
- Feuchtigkeitsgenauigkeit: ± 2% relative Luftfeuchtigkeit
- Temperaturbereich: -30°C-100°C
- Temperaturgenauigkeit: ±0,5°C
- Sensortyp: Kapazität
- Datenspeicher: Ja
- MAX./-MIN.-Werte: Ja
- **Lieferumfang:**
 - Batterie: 1 x 9 V

Info	Bestell-Nr.	€/Stück
	80 192 27	134,03



Kreuzlinienlaser-Set micro CI-100 mit Transportkoffer

- **Schutzart: IP54**
- Reichweite in Räumen: bis 30 m
- Laser-Typ: Klasse 2, 630-670 nm
- Integrierter 360° Drehteller
- Genauigkeit: 0,6 mm/1 m
- Selbstnivellierungsbereich: ± 6°
- **Lieferumfang:**
 - Lasersichtbrille
 - Stativ
 - Batterien: 3 x AAA

Info	Bestell-Nr.	€/Stück
	80 191 20	147,89

IMMER DABEI



Laden im
 App Store

JETZT BEI
 Google Play

Die App mit:

SCAN-FUNKTION

BENUTZERVERWALTUNG

OFFLINE-VERFÜGBARKEIT

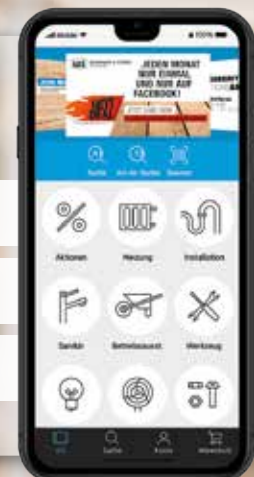

Rohrabschneider



Mini ø 3-28 mm
• Für Kupferrohre

Typ	Bestell-Nr.	€/Stück
Mini 3-16 mm	80 167 92	18,14
Mini 6-28 mm	80 167 93	21,34
Ersatzschneidrad	80 167 36	7,70



Ø 3-35mm
• Für Kupferrohre
• **Ballengriff Soft Touch®**
mit schnellem Vorschub/Rücklauf
• Drehbarer einziehbarer Entgrater

Typ	Bestell-Nr.	€/Stück
ZR 35 3-35 mm	80 167 94	48,33
Ersatzschneidrad	80 167 36	7,70



Guss/Stahl ø 76-150 mm
• Für Sphäroguss und Stahlrohre
• Bis Wandstärke 5 mm
• Ablösbare Segmente mit 9 Schneidräder

Typ	Bestell-Nr.	€/Stück
SMU 76-150 mm	80 167 91	624,79
Ersatzschneidrad VPE 5	80 167 35	162,51

Rohrentgrater



ø 6-40 mm
• Für Kupferrohre
• Innen/Außen entgraten: ø 6-40 mm
• Aus schlagfestem Kunststoff

Bestell-Nr.	€/Stück
80 167 31	21,37



ø 8-54 mm
• Für Rohre aus Kupfer, Edelstahl, Aluminium, Kunststoff und Mehrschichtverbundrohre
• Innen/Außen entgraten
• Aus Metall

Typ	Bestell-Nr.	€/Stück
ø 8-35 mm	80 167 32	75,04
ø 12-54 mm	80 167 33	96,49

Rohrschere



ø 0-32 mm
• Für Kunststoff- und Mehrschichtverbundrohre aus PVC, PVC, PE, PER, PEX

Typ	Bestell-Nr.	€/Stück
PC 32	80 167 98	25,59



ø 0-42 mm, mit Kabelschneider und Kantenhobel
• Für Kunststoff- und Mehrschichtverbundrohre aus: PVC, PP, PE, PER, PEX, ABS, PEHD, CPVC, PPR, PB
• Integrierter Kabelschneider: maximaler Querschnitt 4 x 2,5 mm² (ø < 12mm)
• Integrierter Blechkantenhobel: Für PVC-Rohre vor dem Kleben

Typ	Bestell-Nr.	€/Stück
PC 42	80 167 99	81,11
Ersatzklinge für PC 42	80 167 34	33,33

Montagewerkzeug



Kalibrierer und Rohrfaser ø 16-63
• Für gängige Mehrschichtverbundrohre
• Aus Metall mit Kunststoffgriff
• **Ab Größe 40 mit Ratschenfunktion**

Typ	Bestell-Nr.	€/Stück
16x2 - 20x2 - 25x2,5 - 26x3 - 32x3	80 167 40	61,83
16x2 - 20x2,5 - 25x2,5 - 26x3 - 32x3	80 167 41	61,83
40x3,5 - 50x4 - 63x4,5	80 167 42	218,67
40x4 - 50x4,5 - 63x6	80 167 43	218,67



Rohraufweiter Set 12-28 mm
• Für Kupferrohre
• Mit Wechselköpfen: ø 12, 15, 18, 22, 28 mm
• In Kunststoffbox

Bestell-Nr.	€/Stück
80 167 17	336,09



Rohrzange gerade Stillson
• Federn im Gehäuse für die sofortige Aufnahme des Rohrs, mit effizienter Selbstspannung ermöglicht das Nachgreifen wie bei einer Ratsche
• Griff und Greifflächen aus vergütetem Spezialstahl

Länge [mm]	Rohrweite max.	Bestell-Nr.	€/Stück
250	DN 25 (1")	80 168 00	19,09
350	DN 40 (1 1/2")	80 168 01	26,80
450	DN 50 (2")	80 168 02	35,41
600	DN 65 (2 1/2")	80 168 03	62,14
900	3 1/2"	80 168 04	133,77



Rollgabelschlüssel mit schmalen Backen
• Extraleicht für ermüdungsfreies Arbeiten

Länge [mm]	Schlüsselweite max. [mm]	Bestell-Nr.	€/Stück
161	24	80 168 05	42,33
207	30	80 168 06	49,44
259	36	80 168 07	59,71
311	46	80 168 08	73,04



Rollgabelschlüssel
• Umhüllter rutschfester Griff für sicheres Greifen

Länge [mm]	Schlüsselweite max. [mm]	Bestell-Nr.	€/Stück
175	34	80 168 13	38,81
215	39	80 168 14	49,64



Ratschenschlüssel Set 8-17 mm
• Flexibler Kopf 180° und Gabel mit einem Winkel von 15°

Typ	Bestell-Nr.	€/Stück
8/9/10/11/12/13/17 mm	80 168 12	130,04

Montagewerkzeug



Knarrenschlüssel 4in1 Set 8-19 mm

- 2 Schlüssel für 8 Größen

Lieferumfang:

- 1 x Knarrenschlüssel 8, 10, 12, 13 mm
- 1 x Knarrenschlüssel 16, 17, 18, 19 mm

Typ	Bestell-Nr.	€/Stück
8/10/12/13/16/17/18/19 mm	80 168 11	60,86



Stufenschlüssel mit Ratsche

- Stufenschlüssel: 3/8" - 1/2" - 3/4" - 1"
- Durchsteckratsche: 1/2"

Bestell-Nr.	€/Stück
80 168 18	65,07



Hahnlochstanze ø 35 mm

- Spezialprofil für klemmfrees Arbeiten
- Blechdicke max: 2 mm

Bestell-Nr.	€/Stück
80 168 15	60,00



Universal Montagehilfe

- 2in1 Funktion: Gegenhalter für Excenter Waschtischventile und Stockschrauben Eindrehhilfe M8/M10

Bestell-Nr.	€/Stück
80 168 19	121,79



Standhahnmutterschlüssel mit 7 Einsätzen und Greiffläche

- Spannweite max: 32 mm
- Länge: 250 mm
- Endstück für 13 mm Muttern
- Wechseleinsätze: 9/10/11/12/14/17 mm

Bestell-Nr.	€/Satz
80 167 14	39,73



Werkzeugtasche Robust

- Traglast: 15kg-Schulterriemen mit Polster
- Griff aus Leder
- Trennwand für Schraubenzieher
- Transportstange aus Aluminium
- Extrafach für Metallsäge
- Elastische Riemen im Innern zum Halten der Werkzeuge
- Abmessungen (L x B x H): 560 x 320 x 370 mm
- **Lieferung ohne Werkzeug**

Bestell-Nr.	€/Stück
80 168 22	83,89

Mobile Werkbank



- Mehrschicht-Holzplatte mit Rahmen aus Metallwinkeln
- Fußgestell aus Rohren ø 40 mm
- Traglast: 300 kg
- Abmessungen (L x B x H): 1080 x 610 x 840 mm
- Gewicht (kg): 26

Typ	Bestell-Nr.	€/Stück
Ohne Rollen	80 168 20	221,14
Mit Rollen und Haltegriff	80 168 21	292,19

Hebevorrichtung



Für Heizkörper

- Integriertes Verlängerungsstück, für Installation von senkrechten Heizelementen
- Ausfahrbare Heizelement-Blockierung, um beim Verstauen ein Höchstmaß an Sicherheit und Stabilität zu gewährleisten
- Manuelle Handkurbel, selbstsichernd
- Traglast (kg): 150
- Hubhöhe (mm): 570
- Gesamtbreite (mm): 680
- Plattentiefe (mm): 220
- Gewicht (kg): 40

Info	Bestell-Nr.	€/Stück
	80 168 09	588,57



Für Wandspeicher

- Widerstandsfähiger Riemen zum Halten des Boilers
- Arm und Kurbel herunterklappbar, um beim Verstauen Platz zu sparen
- Selbstsichernde Winde für erhöhte Sicherheit und weniger Kraftaufwand bei der Handhabung
- 4 Rollen unter der Gabel, um den Boiler gegenüber dem Aufstellort positionieren zu können
- Integriertes Verlängerungsstück, für die senkrechte Installation
- Zahlreiche Schutzgummileisten
- Traglast(kg): 150
- Hubhöhe ohne/mit Verlängerung(mm) max: 1170/1900
- Gesamtbreite (mm): 650
- Gewicht (kg): 42
- *Horizontale Aufnahme als optionales Zubehör zum liegenden Transport von Boilern

Typ	Info	Bestell-Nr.	€/Stück
Hebevorrichtung		80 168 10	648,61
Horizontale Aufnahme*		80 167 15	191,53

Akku-Pressmaschine und Zubehör



Akku Pressmaschine 18 V

- Hydraulisches Pressgerät für Standard Pressbacken von Mehrschichtverbundrohr bis max. 110 mm und Metallsysteme bis max. ø 54 mm
- 360° drehbarer Kopf
- Automatischer Rücklauf nach Pressvorgang
- LED Arbeitslicht
- Gewicht (kg): ca. 4 inkl. Akku

• Lieferumfang:

- Akku/Ah: 2x 1,5
- Schnellladegerät
- Im Kunststoffkoffer

Typ	Bestell-Nr.	€/Set
Viper P25+, 18 V	80 167 85	1.394,96



Li Ion Akku 18 V

- Kapazität: 3,0 Ah

Bestell-Nr.	€/Stück
80 167 12	152,43



Li Ion Akku 18 V

- Kapazität: 1,5 Ah

Bestell-Nr.	€/Stück
80 167 13	119,81



Schnellladegerät 230 V

- Passend für 18 V Akkus

Bestell-Nr.	€/Stück
80 167 50	130,13



Netzteil 230 V

- Passend für 18 V Akkugeräte

Bestell-Nr.	€/Stück
80 168 17	345,17



Pressbacken Standard Set

- Passend für Virax Viper P25+
- Im Kunststoffkoffer

Typ	Bestell-Nr.	€/Set
TH 16-20-26	80 167 52	660,51
U 16-20-25	80 167 53	572,76
V 12-15-18-22-28	80 167 54	730,84



Pressbacken Standard

- Passend für Virax Viper P25+

*Pressbacke 42/54 nicht für Systeme aus Edelstahl/C-Stahl geeignet

Typ	Bestell-Nr.	€/Stück	Typ	Bestell-Nr.	€/Stück
M 12	80 195 40	129,43	TH 20	80 195 49	168,20
M 15	80 195 41	129,43	TH 26	80 195 50	168,44
M 18	80 195 42	129,43	TH 32	80 195 51	204,37
M 22	80 195 43	129,43	TH 40	80 195 52	203,69
M 28	80 195 44	129,43	TH 50	80 195 53	403,74
M 35	80 195 45	129,43	TH 63	80 195 54	656,13
M 42*	80 195 46	448,31	U 16	80 195 55	175,03
M 54*	80 195 47	448,31	U 20	80 195 56	175,03
V 12	80 195 62	129,34	U 25	80 195 57	175,03
V 14	80 195 63	129,34	U 32	80 195 58	260,43
V 15	80 195 64	129,34	U 40	80 195 59	295,83
V 16	80 195 65	129,34	U 50	80 195 60	336,27
V 18	80 195 66	129,34	U 63	80 195 61	659,00
V 22	80 195 67	146,17	G 16	80 195 72	365,19
V 28	80 195 68	146,17	G 20	80 195 73	365,19
V 35	80 195 69	146,17	G 26	80 195 74	365,19
V 42*	80 195 70	553,94	G 32	80 195 75	365,19
V 54*	80 195 71	553,94	G 40	80 195 76	398,71
TH 16	80 195 48	168,20	G 50	80 195 77	492,09

Hand-Pressmaschine und Zubehör



Handpressemaschine hydraulisch, Set 16-20-26 TH Kontur

- Hydraulische Handpresse mit Wechseleinsätzen
- Pressen von Mehrschichtverbundrohr bis max. ø 26 mm
- Akkustisches Geräusch bei vollständiger Verpressung
- 180° drehbarer Kopf
- Gewicht(kg): 2,5
- In Kunststoffkoffer

Typ	Bestell-Nr.	€/Set
Viper i26 Set 16-20-26	80 167 84	697,11



Wechseleinsätze Set

- Passend für Virax Hauptzange
- Kompatibilität beachten
- Im Kunststoffkoffer

Typ	passend für	Bestell-Nr.	€/Stück
TH 16-20-26	i26, M21+	80 167 80	231,77
V 12-15-18-22	M21+	80 167 81	305,06
U 16-20-25	i26, M21+	80 167 82	230,27
M 15-18-22	M21+	80 167 83	240,73



Wechseleinsätze

- Passend für Virax Hauptzange
- Kompatibilität beachten

Typ	passend für	Bestell-Nr.	€/Stück
TH 16	i26, M21+	80 167 55	82,10
TH 18	i26, M21+	80 167 56	82,10
TH 20	i26, M21+	80 167 57	82,10
TH 25	i26, M21+	80 167 58	82,23
U 16	i26, M21+	80 167 61	94,67
U 18	i26, M21+	80 167 62	94,67
U 20	i26, M21+	80 167 63	94,67
U 25	i26, M21+	80 167 64	94,70
G 16	i26, M21+	80 167 76	88,44
G 20	i26, M21+	80 167 77	88,44
G 26	i26, M21+	80 167 78	88,44

Biegegeräte



Zweihand-Biegegerät ø 6-18 mm

- Für Kupferrohre
- Biegewinkel bis 180°
- In Kunststoffbox

ø [mm]	Biegeradius [mm]	Bestell-Nr.	€/Stück
6	11	80 167 24	51,00
8	14	80 167 25	49,40
10	23	80 167 26	55,34
12	30	80 167 27	56,56
15	42	80 167 28	92,29
18	55	80 167 29	128,33



Rohrbiege-Set manuell, ø 12-22 mm

- Für Kupferrohr: ø 10-22 mm
- Dünnwandiges Edelstahlrohr: ø 12-15 mm
- Mehrschichtverbundrohre: ø 16-32 mm
- Biegewinkel: 0-95°
- Im Kunststoffkoffer

Typ	Bestell-Nr.	€/Set
Set 1: 12/15/18/22 mm	80 167 20	256,66
Set 2: 16/18/20/26/32 mm	80 167 21	454,64



Rohrbieger hydraulisch Set DN 10 (3/8") bis DN 50 (2")

- Zum Kaltbiegen von mittelschweren und schweren Stahlrohren:
DN 10 (3/8") - DN 15 (1/2") - DN 20 (3/4") - DN 25 (1") -
DN 32 (1 1/4") - DN 40 (1 1/2") - DN 50 (2")
- Biegewinkel: 0-90°
- Gewicht (kg): 71
- In Holzkiste

Info	Bestell-Nr.	€/Set
	80 167 18	1.716,56



Rohrbieger elektrohydraulisch Set DN 10 (3/8") bis DN 50 (2")

- Elektromotor 230 V für besonders leichtes Arbeiten
- Zum Kaltbiegen von mittelschweren und schweren Stahlrohren:
DN 10 (3/8") - DN 15 (1/2") - DN 20 (3/4") - DN 25 (1") -
DN 32 (1 1/4") - DN 40 (1 1/2") - DN 50 (2")
- Biegewinkel: 0-90°
- Gewicht (kg): 93
- In Holzkiste

Info	Bestell-Nr.	€/Set
	80 167 19	3.301,76

Schneidkluppe



Handschneidkluppe Set bis DN 32 (1 1/4")

- Für mittelschwere Stahlrohre
- Schneidköpfe: DN 10 (3/8") - DN 15 (1/2") - DN 20 (3/4") -
DN 25 (1") - DN 32 (1 1/4")
- BSPT Rechtsgewinde
- In Kunststoffkoffer

Bestell-Nr.	€/Set
80 167 38	255,19



Elektrische Schneidkluppe Set bis DN 50 (2")

- Für mittelschwere Stahlrohre
- Schneidköpfe: DN 10 (3/8") - DN 15 (1/2") - DN 20 (3/4") -
DN 25 (1") - DN 32 (1 1/4") - DN 40 (1 1/2") - DN 50 (2")
- BSPT Rechtsgewinde
- Spannung: 230 V 50/60 Hz
- Leistungsaufnahme: 1100 W
- In Kunststoffkoffer

Bestell-Nr.	€/Set
80 167 39	1.364,49



Gewindedichtmittel Filetfix III

- Schnellbindendes, anaerobes Harz zur Abdichtung von Gewinden
- Anwendungen: Erdgas, Flüssiggas, Wasser, Trinkwasser, Öl, Luft
- Prüfungen: DVGW GAS, WRAS
- Temperaturbeständigkeit: -55 °C bis zu 150 °C
- Verarbeitungstemperatur min.: 5 °C
- Gewindegröße max: DN 100 (4"), bei Gas max. DN 50 (2")
- Inhalt: 60ml

Bestell-Nr.	€/Stück
80 167 30	26,69

Entkalkungspumpe



- Zur Entkalkung von Wärmetauschern, Speicher, Heiz- und Kühlsystemen
- Mit manueller Strömungsrichtungsumkehr
- Anschluss: DN 15 (1/2") mit Adapterstücken
- Tankvolumen: 24 l
- Durchfluss: 30 l/min.
- Spannung: 230 V/50 Hz/330 W
- Gewicht: 9 kg

Bestell-Nr.	€/Stück
80 167 90	652,20

Druckprüfpumpe Kompakt



- Einfache Bedienung über Wählschalter
- Prüf- und Druckbereich: 0-50 bar
- Behältervolumen: 5 Liter
- Druckschlauchlänge: 1,5 m
- Anschluss: DN 15 (1/2") + DN 10 (3/8"), ÜWM
- Geeignete Medien: Wasser, Glycol (nach Gebrauch spülen)
- Behälter aus stoßfestem Kunststoff

Bestell-Nr.	€/Stück
80 167 88	256,39

Rohreinfrigergerät



Elektrisches Rohreinfrigergerät R290 bis DN 50 (2")

- Heizelemente oder Armaturen austauschen ohne das Heizungssystem entleeren zu müssen
- Einfrieren von Kupfer und Stahlrohren
- Temperaturanzeige in der Spannzange
- Spannung: 230 V, 50 Hz
- Kälteleistung: 309 W
- Inkl. Wärmeleitpaste zur besseren Kälteübertragung
- Kupferrohre: ø 12 - 42 mm
- Stahlrohre: ø DN 8 (1/4") - DN 50 (2")
- Gewicht: 40 kg

Info	Bestell-Nr.	€/Stück
	80 167 95	1.563,80

Rohrreinigung



Hand Rohrreinigungsspirale 7,5 m

- Mit Handkurbelantrieb
- Trommel aus Metall
- Mit Keulenkopfspirale ø 6,4 mm, 7,5 m
- Für Rohrdurchmesser: ø 25-50 mm
- Gewicht: 2,1 kg

Bestell-Nr.	€/Stück
80 167 96	54,44



Hand- und Elektro Rohrreinigungsspirale 7,5 m

- Mit Handkurbelantrieb und Sechskantadapter für Bohrmaschinenantrieb (nicht im Lieferumfang)
- Große Biegsamkeit für einen schnellen Vorschub in der Kanalisation, selbst in Krümmungen und Kniestücken enger Rohre
- Gelenkbohrer zum leichten Durchdringen von Kniestücken
- Mit Keulenkopfspirale ø 7,0 mm 7,5 m
- Für Rohrdurchmesser: ø 25-50 mm
- Gewicht: 2,7 kg

Bestell-Nr.	€/Stück
80 167 97	185,11



Saug-Druckrohrreiniger

- Mit 2 Endstücken
- Ideal für Waschbecken, Spüle, Dusche, Badewanne und WC
- Soft-Touch Griffe

Bestell-Nr.	€/Stück
80 167 89	130,49

Multifunktionsgerät



Multifunktionsgerät mit 5 in 1

- **Kamera:**
 - Farbdisplay mit 4-fach Zoom
 - 105 cm Kabellänge
 - Kamerakopf mit Beleuchtung
- **Infrarot-Thermometer:**
 - Meßbereich -20°C bis +350°C
- **Laser-Telemeter:**
 - Für schnelles Vermessen auf der Baustelle
 - Laserklasse 2 bis 20 m
 - Anzeige der letzten 3 Messungen am Display
- **Taschenlampenfunktion**, immer in Reichweite zur Ausleuchtung z. B. unter einer Badewanne oder in einem Kriechraum
- **Laserpointerfunktion** zum Erkennen und Zeigen, was Sie körperlich nicht erreichen können
- Inkl. 4 x LR6 Batterie 1,5V

Bestell-Nr.	€/Stück
80 167 48	365,37



Inspektionskamera mit 30 m Kabel

- Für Rohre \varnothing 40-200 mm, Kanäle, Schächte und andere Hohlräume
- Akku- und Netzbetrieb
- Großes 7" (18cm) TFT Farbdisplay 800 x 480 Pixel
- Farbkamerakopf 360° drehbar, 180°schwenkbar mit LED Beleuchtung
- Integrierter 8,9 kHz Sender für eine genau Lageortung bis zu 3 m Tiefe(nur in Verbindung mit optionalem Ortungssystem)
- Digitale Anzeige der Position (Präzision 4 cm) und der Kopfeigung am Display
- Funktion „Home“, um den Kamerakopf wieder in die gerade Position zurückzuführen (nur bei Kopf \varnothing 40 mm)
- Videoaufzeichnung bis zu 2 Stunden
- Mini-USB-Port für die Übertragung der Fotos und Videos auf PC

Lieferumfang:

- 2 Akkus: 12 V, 2,6 Ah, Ni-MH
- Netzteil
- Rutschfeste Matte: verhindert, dass der Koffer auf Fliesenböden verrutscht
- 2 GB SD-Karte
- USB-Kabel
- 5 Plexiglas-Aufsätze (VX-40 / VX-SWITCH)

• Im Kunststoffkoffer

Typ	Mit Kamerakopf [mm]	Für Rohr \varnothing [mm]	Bestell-Nr.	€/Set
Visioval® VX-40	40	50-200	80 167 45	4267.67
Visioval® VX-26	26	40-125	80 167 44	3224.13



Inspektionskamera Visioval VX-40 Switch, \varnothing : 40 + 26 mm, mit austauschbaren Kameraköpfen

- Für Rohre \varnothing 40-200 mm, Kanäle, Schächte und andere Hohlräume
- 30 m Kabel
- Akku- und Netzbetrieb
- Großes 7" (18cm) TFT Farbdisplay 800 x 480 Pixel
- Farbkamerakopf 360° drehbar, 180°schwenkbar mit LED Beleuchtung
- Integrierter 8,9 kHz Sender für eine genau Lageortung bis zu 3 m Tiefe(nur in Verbindung mit optionalem Ortungssystem)
- Digitale Anzeige der Position (Präzision 4 cm) und der Kopfeigung am Display
- Funktion „Home“, um den Kamerakopf wieder in die gerade Position zurückzuführen (nur bei Kopf \varnothing 40 mm)
- Videoaufzeichnung bis zu 2 Stunden
- Mini-USB-Port für die Übertragung der Fotos und Videos auf PC

Lieferumfang:

- 2 Akkus: 12 V, 2,6 Ah, Ni-MH
- Netzteil
- Rutschfeste Matte: verhindert, dass der Koffer auf Fliesenböden verrutscht
- 2 GB SD-Karte
- USB-Kabel
- 5 Plexiglas-Aufsätze (VX-40 / VX-SWITCH)
- Im Kunststoffkoffer
- Mit austauschbaren Kameraköpfen für höchste Flexibilität der Rohrdurchmesser
- Kamerakopf 26 mm:
 - für Rohr- \varnothing 40-125 mm
 - Bogen bis max. 90°, \varnothing 50 mm
- Kamerakopf 40 mm:
 - für Rohr- \varnothing 50-200 mm
 - Bogen bis max. 90°, \varnothing 80 mm

Typ	Mit Kamerakopf [mm]	Bestell-Nr.	€/Set
Visioval® VX-SWITCH	40	80 167 46	4077.89
Visioval® VX-SWITCH	40 + 26	80 167 47	5688.16



Ortungssystem Empfänger

- Navigationsteil zum Aufspüren und der Kameraköpfe der Visioval Inspektionskamera mit integriertem 8,9 kHz Sender
- Ortung bis zu 3 m Tiefe möglich

Lieferumfang:

- 1 Kopfhörer mit Einstellung des Tonsignals
- 1 Ladegerät mit Micro-USB-Kabel
- 12 Markierstifte
- 1 Teleskopstange
- Im Kunststoffkoffer

Bestell-Nr.	€/Stück
80 167 51	1.213,13



Zentrierführung

- Zum Zentrieren der Kameraköpfe 26/40 mm bei größeren Kanalisationen und Schornsteinen
- Wechselbare Bürsten
- Für Rohrdurchmesser min/max: 70-150 mm

Bestell-Nr.	€/Stück
80 168 23	151,06



Führungskugel

- Mit Rollen
- Zum Zentrieren des Kamerakopfes 40 mm bei Inspektionen in Rohrdurchmesser \varnothing 40-100 mm

Bestell-Nr.	€/Stück
80 167 37	155,80



Kunststoffaufsatz für Kamerakopf 40 mm

- Kameraschutz vor Kratzer und Verschmutzungen
- VPE 10

Bestell-Nr.	€/Stück
80 167 16	130,81

Radialpressen und Zubehör



Akku, 12 V

- **Verwendbar mit Pressbacken Kompatibilität (1)**
- Hydraulische Radialpresse
- LED Leuchte
- Bluetooth Schnittstelle für die NovoCheck-App
- 2 x Akku Li-Ion 2,0 Ah
- Schnellladegerät
- Mit Transportkoffer

Typ	Bestell-Nr.	€/Stück
ACO 103 (1) Set	80 093 07	1.760,79



Elektrisch, 230 V

- **Verwendbar mit Pressbacken Kompatibilität (2)**
- Hydraulische Radialpresse
- Spannung: 230 V/50-60 Hz
- LED Leuchte
- Mit Transportkoffer

Typ	Bestell-Nr.	€/Stück
ECO 203 (2) Set	80 093 15	1.798,31



Powertest

- Zur Prüfung der ordnungsgemäßen Pressleistung von servicefreien Geberit Pressbacken
- **VPE = 10 Stück**

Bestell-Nr.	€/Stück
80 080 33	48,80



Akkus Li-Ion

Volt	Ah	Bestell-Nr.	€/Stück
12	2,0	80 093 61	92,69
18	2,0	80 093 63	165,49
18	5,0	80 093 64	237,90



Akku-Ladegeräte

Volt	Bestell-Nr.	€/Stück
12	80 093 62	212,91

Pressbacken-Sets



• Verzinkt

• Servicefrei

• Für Funktionsprüfung mit Geberit Power Test geeignet

M-Kontur

- **Kompatibilität (1)**



Typ	Bestell-Nr.	€/Stück
M 12	80 093 09	159,07
M 15	80 093 10	162,21
M 18	80 093 11	165,36
M 22	80 093 12	169,59
M 28	80 093 13	172,73
M 35	80 093 14	177,07

M-Kontur

- **Kompatibilität (2)**



Typ	Bestell-Nr.	€/Stück
M 12	80 093 17	182,26
M 15	80 093 18	186,73
M 18	80 093 19	190,70
M 22	80 093 20	195,17
M 28	80 093 21	199,16
M 35	80 093 22	203,50

G-Kontur (Mepla)

- **Kompatibilität (1)**



Typ	Bestell-Nr.	€/Stück
G 16	80 093 48	141,70
G 20	80 093 49	150,89
G 26	80 093 50	161,49
G 32	80 093 51	178,76
G 40	80 093 52	198,56

G-Kontur (Mepla)

- **Kompatibilität (2)**



Typ	Bestell-Nr.	€/Stück
G 16	80 093 54	181,06
G 20	80 093 55	193,73
G 26	80 093 56	206,39
G 32	80 093 57	229,69
G 40	80 093 58	254,80
G 50	80 093 59	294,63



M-Kontur-Set, ø 15-18-22-28-35 mm

- **Kompatibilität (1)**
- Geeignet zur Kofferbestückung mit Pressmaschine ACO103(1)
- **Lieferumfang:**
 - 5 x Pressbacken M15, M18, M22, M28, M35
 - Rohrschneider ø 12-35 mm
 - Rohrentgrater
 - Einschubtiefschablone mit Markierstift
 - Power Test
 - Lieferung ohne Koffer

Bestell-Nr.	€/Set
80 093 08	941,83



M-Kontur-Set, ø 15-18-22-28-35 mm

- **Kompatibilität (2)**
- Geeignet zur Kofferbestückung mit Pressmaschine ECO203(2)
- **Lieferumfang:**
 - 5 x Pressbacken M15, M18, M22, M28, M35
 - Rohrschneider ø 12-35 mm
 - Rohrentgrater
 - Einschubtiefschablone mit Markierstift
 - Power Test

Bestell-Nr.	€/Set
80 093 16	1.088,00



G-Kontur-Set, ø 16-20-26-32-40 mm

- **Kompatibilität (1)**
- Geeignet zur Kofferbestückung mit Pressmaschine ACO103(1)
- **Lieferumfang:**
 - 5 x Pressbacken G16, G20, G26, G32, G40
 - Rohrschneider: ø 16-50 mm
 - Rohrentgrater: ø 16-50 mm
 - Markierstift
 - Power Test
 - Lieferung ohne Koffer

Bestell-Nr.	€/Set
80 080 35	953,06



G-Kontur-Set, ø 16-20-26-32-40-50 mm

- **Kompatibilität (2)**
- Geeignet zur Kofferbestückung mit Pressmaschine ECO 203 (2) Set
- **Lieferumfang:**
 - 6 x Pressbacken G16, G20, G26, G32, G40, G50
 - Rohrschneider ø 16-50 mm
 - Rohrentgrater ø 16-50 mm
 - Markierstift
 - Power Test
 - Lieferung ohne Koffer

Bestell-Nr.	€/Set
80 093 53	1.450,83



Pressschlingen

■ GEBERIT



Set, ø 42 und ø 54 mm

- Kompatibilität (2)
- Lieferumfang:
 - 2 x Pressschlinge M42 und M54
 - Zwischenbacke ZB 203A (2)
 - Wartungsspray
 - Einschubtiefschablone mit Markierstift
 - Transportkoffer

Bestell-Nr.	€/Set
80 093 23	2.158,49



Set, ø 76,1 und ø 88,9 mm

- Kompatibilität (2XL)
- Lieferumfang:
 - 2 x Pressschlinge M 76,1 und M 88,9
 - Zwischenbacke ZBB 221 (2XL)
 - Wartungsspray
 - Einschubtiefschablone mit Markierstift
 - Transportkoffer

Bestell-Nr.	€/Set
80 093 28	2.975,03



M-Kontur

- Kompatibilität (2)
- Zum Antrieb der Pressringe ist die Zwischenbacke ZB 203A (80 093 26) (2) nötig

Typ	Bestell-Nr.	€/Stück
M 42	80 093 24	926,26
M 54	80 093 25	926,26



M-Kontur

- Kompatibilität (2XL)
- *zum Antrieb der Pressringe ist die Zwischenbacke ZB 221 (80 093 32) (2XL) nötig
- **zum Antrieb der Zwischenzange sind 2 Zwischenbacken ZB 221 (80 093 32) (2XL) und ZB 222 (80 080 34) (2XL) nötig

Typ	Bestell-Nr.	€/Stück
M 76,1*	80 093 29	979,13
M 88,9*	80 093 30	1.106,94
M 108**	80 093 31	1.506,59

Werkzeug für Geberit Mepla System

■ GEBERIT



Werkzeug im Koffer

- Inhalt:
- Mepla Handpresszangen ø 16-20-26 mm
 - Mepla Schere

Bestell-Nr.	€/Stück
93 950 88	889,57



Handpresswerkzeug

ø [mm]	Bestell-Nr.	€/Stück
16	93 950 85	243,84
20	93 950 86	243,84
26	93 950 84	316,01



Entgrat- und Kalibrierwerkzeug

Typ	Bestell-Nr.	€/Stück
ø 16-26 mm	93 950 82	61,09
ø 16-50 mm	93 950 81	80,23



Rohrschere mit Multifunktion

- Zum Ablängen von Schutzrohr und Mepla Rohren.
- Zum Entgraten und Kalibrieren von Mepla Rohrenden
- Mit Kalibrier- und Entgratdorn
- ø 16-26 mm

Typ	Bestell-Nr.	€/Stück
Rohrschere	93 950 80	130,10
Ersatzmesser	93 950 90	25,79



Rohrabschneider

- Zum Ablängen von Schutzrohr und Mepla Rohren.
- ø 16-50 mm
- Ersatzschneidrad im Griff

Typ	VPE	Bestell-Nr.	€/Stück
Rohrabschneider	1	93 950 79	88,43
Ersatzschneidrad	2	93 113 46	41,43

Zwischenbacken

■ GEBERIT



Zwischenbacke ZB 203A

- Kompatibilität (2)
- Zum Antrieb der Pressschlingen M 42 und M 54 der Kompatibilität (2)

Bestell-Nr.	€/Stück
80 093 26	308,51



Zwischenbacke ZB 221

- Kompatibilität (2XL)
- Zum Verpressen mit Pressschlinge ø 76,1 und 88,9 mm
- Zum Vorpressen der Pressschlinge ø 108 mm
- Mit Handgriff
- Mit Transportkoffer

Bestell-Nr.	€/Stück
80 093 32	687,63



Zwischenbacke ZB 222

- Kompatibilität (2XL)
- Zum Fertigpressen mit Pressschlinge 108 mm
- Mit Handgriff
- Mit Transportkoffer

Bestell-Nr.	€/Stück
80 080 34	687,63

Rohrtrenn- und Anfasgeräte

■ GEBERIT



Rohrschneider, nadelgelagert, ø 12-54 mm

- Besonders geeignet für harte Rohre wie C-Stahl oder Edelstahl
- Mit Ersatzschneidrad im Griff

Typ	Bestell-Nr.	€/Stück
Rohrschneider R (12-35 mm)	80 093 33	84,00
Rohrschneider R (12-54 mm)	80 093 34	139,43
Ersatzschneidrad (VPE 2 Stück)	80 093 35	32,30



Rohrentgrater, ø 12-54 mm

- Zum Innen- und Außenentgraten
- Metallausführung

Typ	Bestell-Nr.	€/Stück
Rohrentgrater (12-35 mm)	80 093 36	48,87
Rohrentgrater (12-54 mm)	80 093 37	64,36

Abdruckstopfen für Mapress Fittinge

■ GEBERIT



ø 15-108 mm

- Zum temporären Verschließen von Geberit Mapress Fittingen während der Druckprüfung
- Mehrfach verwendbar
- Prüfdruck (bar) max:
 - Medium Luft: 3,0
 - Medium Wasser: 22,5

Ausführung	Größe [mm]	Bestell-Nr.	€/Stück
Ohne Entlüftung	15	80 093 38	51,26
Ohne Entlüftung	18	80 093 39	54,03
Ohne Entlüftung	22	80 093 40	55,43
Mit Entlüftung	28	80 093 41	72,93
Mit Entlüftung	35	80 093 42	78,46
Mit Entlüftung, IG DN 15 (1/2")	42	80 093 43	110,07
Mit Entlüftung, IG DN 15 (1/2")	54	80 093 44	144,09
Mit Entlüftung, IG DN 20 (3/4")	76,1	80 093 45	223,44
Mit Entlüftung, IG DN 20 (3/4")	88,9	80 093 46	304,91
Mit Entlüftung, IG DN 20 (3/4")	108	80 093 47	600,40

Rohrbieger hydraulisch

■ GEBERIT



Set, ø 16-20-26-32 mm

- Zum Biegen von Mepla und PushFit Systemrohren
- **Lieferumfang:**
 - 4 x Biegejoch ø 16-20-26-32 mm
 - 4 x Biegematrix ø 16-20-26-32 mm
 - Fettstift mit versenkbarer Mine, gelb
 - Hydraulisches Handstück
 - Meterstab
 - Transportoffen

Bestell-Nr.	€/Set
80 093 60	549,51

Schweißgeräte für PE-Kunststoffrohr

■ GEBERIT



Schweißspiegel bis ø 160 mm

- Spannung 230 V, 630 W
- Automatische Temperaturregelung
- Teflonbeschichtung
- Für PE und db 20 Rohre und Formteile
- Passend in Schweißmaschine Media und Universal
- Mit Tischklemmstück und Standfuß

Typ	Bestell-Nr.	€/Stück
KSS-160	80 093 67	411,71



Elektroschweißgerät bis ø 160 mm

- Spannung 230 V, 1120 W
- Zum Elektromuffenschweißen vom PE und db 20 bis ø 160 mm
- **Lieferumfang:**
 - Elektroschweißmuffenkabel
 - Stoßgeschützte Tragetasche

Typ	Bestell-Nr.	€/Stück
ESG light	80 093 66	742,20



Elektroschweißgerät bis ø 315 mm

- Spannung 230 V, max. 1810 W
- Zum Elektromuffenschweißen und Elektroschweißbänder PE und db 20 bis ø 315 mm
- E-Muffenschweißen von bis zu 3 E-Muffen <110 mm gleichzeitig

Typ	Bestell-Nr.	€/Stück
ESG 3	80 093 65	1.106,56

IMMER ERREICHBAR



Online: www.weinmann-schanz.de
 App: WS Weinmann & Schanz GmbH

**ALLE AKTIONEN
 ALLE KATALOGE
 DAS KOMPLETTE PROGRAMM**



Befüll- und Spülpumpen



Solaranlagen Befüll- und Spülcenter

- Rücklaufberuhigung
- Rückschlagventil und Ansaugfilter
- Kugelhähne in Saug- und Druckschlauch

Technische Daten:

- Stromversorgung: 230 V, 1000 W
- Förderleistung: max. 65 l/min
- Förderhöhe: max. 48 m
- Behälterinhalt: 30 Liter
- Anschlüsse: DN 20 (3/4")
- Druck- /Saugschlauch: max. 60°C
- Gewicht unbefüllt: 20 kg
- Maße (H x B x T): 1000 x 430 x 470 mm

Info Bestell-Nr. €/Stück
97 002 17 503,89



Solarcheck Mobilcenter KOMPAKT, P 80



- Feinfilter mit Sichtglas
- Große Lufträder
- Teleskopgriff, einstellbare Höhe: 76-110 cm
- Mit Tragegriff an der Rückseite, d.h. Gerät kann mit einer Hand bequem getragen werden

Technische Daten:

- Stromversorgung: 230 V, 750 W
- Fördermenge: max. 31 l/min.
- Förderdruck: max. 5,9 bar
- Behälterinhalt: ca. 30 Liter
- Anschlüsse: DN 20 (3/4")
- Druck- /Saugschlauch: je 3 m, max. 60°C
- Gewicht unbefüllt: 21,2 kg
- Maße (H x B x T): 1100 x 490 x 510 mm

Bestell-Nr. €/Stück
97 022 19 635,87



Spülprofi Mobilcenter MC 60/30



- Feinfilter mit Sichtglas
- Große Lufträder
- Teleskopgriff, einstellbare Höhe: 76-110 cm
- 2 Multifunktionshähne
- Mit Tragegriff an der Rückseite
- Füllen, Spülen und Entlüften von Erdkollektoren und Erdsonden

Technische Daten:

- Motorleistung: 230 V, 560 W
- Fördermenge: max. 60 Liter/min.
- Förderdruck: max. 5 bar
- Behälterinhalt: ca. 30 Liter
- Anschlüsse: DN 20 (3/4")
- Druck- /Saugschlauch: je 3 m, max. 90°C
- Gewicht unbefüllt: 25 kg
- Maße (H x B x T): 1100 x 490 x 510 mm

Bestell-Nr. €/Stück
97 022 20 1.181,57



Multifunktionshahn



Solarcheck Mobilcenter Kompakt P 90



- Für größere Solaranlagen auf Hochhäusern und ausgedehnten Industriekomplexen, bei denen höherer Druck benötigt wird
- Feinfilter mit Sichtglas
- Große Lufträder
- Teleskopgriff (Höhe 76-110 cm)
- Mit Tragegriff an der Rückseite

Technische Daten:

- Stromversorgung: 230 V/AC, 750 W
- Fördermenge: max. 35 l/min.
- Förderdruck: max. 9 bar
- Behälterinhalt: ca. 30 Liter
- Anschlüsse: DN 20 (3/4")
- Druck- /Saugschlauch: je 3 m, max. 80°C
- Gewicht unbefüllt: 26 kg
- Maße (H x B x T): 1100 x 490 x 510 mm

Bestell-Nr. €/Stück
97 000 99 770,07



Filter-Set bestehend aus:

- 5 Stück Filterbeutel 70 µm
- 5 Stück Filterbeutel 40 µm

Bestell-Nr. €/Set
97 004 62 41,10

Deckel für 30 l-Behälter

- | Ausführung | Bestell-Nr. | €/Stück |
|--|------------------|--------------|
| für Solarcheck, Spülprofi, Karrenspritze | 97 004 63 | 35,14 |
| für Antikalk | 31 001 95 | 35,63 |

info

Zur Nutzung der Filter wird der Deckel 97 004 63 oder 31 001 95 benötigt!



Solar Befüll- und Spülpumpe



- Literskala zur Gemischaufbereitung
- 2-Kammer-System zur Rücklaufberuhigung
- Rückschlagventil und Ansaugfilter
- Kugelhahn zur Druckentlastung

Technische Daten:

- Stromversorgung: 230 V, 1100 W
- Förderleistung: max. 50 l/min (Wasser)
- Förderdruck: max. 4,5 bar
- Behälterinhalt: ca. 50 Liter
- Anschlüsse: DN 20 (3/4")
- Druck- /Saugschlauch: je 2 m, max. 60°C
- Gewicht unbefüllt: ca. 17,2 kg
- Maße (L x B x T): 600 x 400 x 560 mm

Bestell-Nr. €/Stück
97 013 43 587,49



Erweiterungspaket für zweite Ansaugstelle bestehend aus:

- 3-Wege-Kugelhahn DN 20 (3/4")
- Schlauch: 4 m und 0,5 m, mit Fußventil und Filter

Bestell-Nr. €/Set
97 013 44 203,59

Füllpumpen

- Trocken selbstansaugend
- Mit Perbunan (NBR)-Impeller

- Geeignet für: Wasser-Glykol-Gemische, Wasser, Frostschutzmittel (NICHT für Heizöl und Diesel geeignet!)

- Medientemperatur: max. 90°C
- Ansaughöhe: max. 7 m (trocken max. 3 m)



UNISTAR 2000

- Stromversorgung: 230 V, 50 Hz
- Förderdruck: max. 5 bar

UNISTAR 2000-A

Typ	Leistung [W]	Anschluss	l/min. max.	Gewicht [kg]	Bestell-Nr.	€/Stück
2000A	370	DN 20 (3/4") AG	30	9,4	97 001 16	489,07
2000C	1100	DN 32 (1 1/4") AG	90	10,9	97 004 61	1.037,49



UNISTAR 2001-A

- Antriebsanschluss für Bohrmaschine
- Förderleistung: max. 35 l/min
- Förderdruck: max. 4 bar
- Pumpenanschlüsse: DN 20 (3/4") AG
- 1 Impeller

Bestell-Nr.	€/Stück
97 001 17	131,03



UNISTAR 2001

- Antriebsanschluss für Bohrmaschine
- Förderdruck: max. 4 bar
- Inklusiv Adapter (97 004 58) für Bohrmaschine/Akkuschrauber



Typ	Anschluss	l/min. max.	Gewicht [kg]	Bestell-Nr.	€/Stück
2001A	DN 20 (3/4") AG	30	0,6	97 004 59	131,03
2001B	DN 25 (1") AG	60	0,8	97 004 60	175,74



Schlauch-Set Unistar

- Für Heizöl, Schmiermittel/Öl, Reinigungsmittel, Frostschutzmittel, Wasser
- Je 1 x Ansaugschlauch und Druckschlauch, je 1500 mm

Größe	passend für	Bestell-Nr.	€/Set
DN 20 (3/4")	Pumpe Unistar 2000/2001A, Combistar, Nirostar, Acostar 2000A	97 001 18	47,84
DN 25 (1")	Pumpe Unistar 2000/2001B, Combistar, Nirostar 2000B	31 000 45	47,84

! Bohrtiefenanschlag und Maschine nicht im Lieferumfang. Zur Montage werden Maschinen mit Bohrtiefenanschlag benötigt.

! Solaranlagen nicht bei Sonneneinstrahlung befüllen! Es können Temperaturen von über 100°C entstehen, die zu Schäden und zum Verlust des Gewährleistungsanspruches führen.

Umfüll- und Absaugpumpen

- Doppelhubpumpe zum Be- und umfüllen, Absaugen oder Dosieren von Flüssigkeiten wie: Glykol, Diesel, Öle, Kühlerflüssigkeit, Wasser und Wassergemischen

- Höhenanpassung: durch verschiebbaren Dichtkonus
- Pumpenkörper: ø 25 mm
- Länge: 400 mm

- Hubhöhe: ca. 270 mm
- Hubvolumen: ca. 90 ml/Hub
- Pumpe: Aluminium



Kanister- und Fassabsaugpumpen Koffer-Set

- Druckanschluss: 1/4" SAE mit Adapter auf DN20 (3/4")
- Druck: bis ca. 30 bar
- Abmessungen L x B x H: 400 x 300 x 70 mm
- **Lieferumfang:**
 - Pumpe
 - 2 x Gummikonus zur Befestigung der Pumpe für Behälteröffnungen mit ø 35-50 mm
 - 3 x Gummikonus zur Befestigung der Saugschläuche für Behälteröffnungen mit ø 15-50 mm
 - Flexibler Gewebeschlauch (Gelb) druckseitig
 - Länge: 900 mm
 - Anschluss: 2 x 1/4" SAE
 - PVC-Schlauch transparent 7 x 1,5
 - Länge: 1000 mm
 - Anschluss: G 1/4" A mit Perbunan O-Ring
 - Adapter SAE 1/4" x DN20 (3/4") IG
 - Kunststoff-Koffer schwarz

Bestell-Nr.	€/Set
97 010 98	185,63



Kanister- und Fassabsaugpumpe

- Saug-, und Druckanschluss: 1/4"
- Druck: bis ca. 30 bar
- Gewicht: ca. 500 g
- **Lieferumfang:**
 - Pumpe
 - 1 x Gummikonus zur Befestigung der Pumpe für Behälteröffnungen mit ø 25...40 mm

Bestell-Nr.	€/Stück
97 009 83	93,47



Kanister- und Fassabsaugpumpe-Set

- Pumpenkörper: ø 25 mm
- Länge: 400 mm
- Hubhöhe: ca. 270 mm
- Hubvolumen: ca. 50 ml/Hub
- Pumpe: Aluminium
- Sauganschluss: 1/4"
- Druck: bis ca. 30 bar
- Druckanschluss: 3/4" ÜWM
- Gewicht: ca. 700 g

Lieferumfang:

- Pumpe
- 1 x Gummikonus zur Befestigung der Pumpe für Behälteröffnungen mit ø 25...40 mm
- Druckschlauch: PVC, 1750 mm lang

Bestell-Nr.	€/Set
97 009 84	107,51

Zubehör für Kanister- und Fassabsaugpumpen



Standfuß, höhenverstellbar

- Inkl. Halterung für Pumpenkörper mit \varnothing 25 mm
- Abmessungen H x B x T: ca. 449 x 197 x 155 mm
- Lieferung ohne Pumpe

Bestell-Nr.	€/Set
97 009 86	90,96



Gummi-Dichtkonus

- Zur Befestigung der Alu-Handpumpen in verschiedenen Gebindeöffnungen mit \varnothing 35...50 mm

Bestell-Nr.	€/Stück
97 009 87	10,51



Gummi-Dichtkonus-Set, 3-teilig

- Zur Befestigung des Saugschlauchs in verschiedenen Gebindeöffnungen mit \varnothing 15...50 mm

Bestell-Nr.	€/Set
97 009 90	26,27



Adapter Aluminium, flachdichtend

- Anschluss: SAE 1/4" x DN 20 (3/4") IG
- Passend für Gewebeschauch (Bestell-Nr. 97 009 88)

Bestell-Nr.	€/Stück
97 010 99	19,81



Gewebeschauch

- Zum Anschluss an die Druckseite der Alu-Handpumpen. Geeignet für Glykol, Diesel, Öle, Kühlerflüssigkeit, Wasser und Wassergemischen, Kältemittel
- Länge: 900 mm
- Anschluss: 2 x 1/4" SAE
- Druck: max. 30 bar

Bestell-Nr.	€/Stück
97 009 88	16,87



PVC-Schlauch

- Zum Anschluss an die Saugseite der Alu-Handpumpen. Geeignet für Glykol, Diesel, Öle, Kühlerflüssigkeit, Wasser und Wassergemischen
- Länge: 1000 mm
- Anschluss: G 1/4" A mit Perbunan O-Ring
- Material: PVC, klar, 7 x 1,5 mm

Bestell-Nr.	€/Stück
97 009 89	7,04

Solar Nachfüll- und Wartungspumpen



Hand-Nachfüllpumpe

- Zum Nachfüllen von Solaranlagen
- Saugseite: transp. Schlauch, 1750 mm Länge
- Druck: bis ca. 6 bar
- Druckanschluss: 3/4" ÜWM

Bestell-Nr.	€/Set
97 009 85	82,79



Hand-Nachfüllpumpe, DN 15 (1/2")

- Zum Nachfüllen von Solaranlagen
- Anschluss unten: Schlauchanschluss DN 15 (1/2")
- Förderdruck: max 4 bar
- Als zweite Absperrvorrichtung kann ein zusätzlicher KFE-Hahn eingesetzt werden.

Bestell-Nr.	€/Stück
97 001 13	158,89



Handfüllpumpe mit Standfuß

- Zum Be- und Umfüllen, Absaugen oder Dosieren von Flüssigkeiten wie: Glykol, Wasser
- Schaft und Zylinder aus Edelstahl
- Stand-Trägerplatte aus Edelstahl
- Mit Griffverriegelung
- Saugschlauch 2000 mm mit Filter
- Hochdruckschlauch 2000 mm, 3/4" ÜWM
- Inkl. Saug- und Füllschlauch

Technische Daten:

- Manometer max: 12 bar mit Schutz aus VA
- Hubvolumen: ca. 300 ml
- Druck: bis ca. 8 bar
- Abmessungen (L x B x H): 250 x 190 x 580 mm

Bestell-Nr.	€/Stück
97 032 14	210,60



Elektrische Solar-Wartungspumpe

Technische Daten:

- Betriebsspannung: 230 V/50 Hz, 50 W (IP64)
- Förderleistung: ca. 27 l/h (Wasser bei 2,5 bar)
- Förderdruck max.: 5 bar
- Anschluss: DN 15 (1/2") Schlauchanschluss
- Kanisteranschluss: Gewinde DIN/NW 61

Lieferumfang

- Saugschlauch mit Filter, Länge 0,5 m
- 2 m Druckschlauch DN 15 (1/2") mit DN 20 (3/4") ÜWM, IG für DN 15 (1/2") Hahn
- Entlüftungsventil mit Kugelhahn

Bestell-Nr.	€/Stück
97 003 30	310,06



Pumpen



Spülpumpe Power Flushing MK3

- Kann auch als Entkalkungspumpe für Wärmetauscher genutzt werden
 - Zur Entfernung von Korrosionsverschmutzungen, Schlamm und Kalksteinablagerungen
 - Zum Spülen von Heizungsanlagen
- Technische Daten:**
- Betriebsspannung: 230 V/50 Hz
 - Leistungsaufnahme: 1100 W
 - Umwälzleistung: bis zu 99 l/min
- Lieferumfang:**
- 2 x DN 20 (3/4") Vor- und Rücklaufschlauch 5 m
 - 1 x DN 15 (1/2") Frischwasserschlauch 8 m
 - 2 x DN 20 (3/4") Abwasserschlauch 8 m

Info	Bestell-Nr.	€/Stück
	90 871 98	2.025,34



Entkalkungspumpe

- Zur Entkalkung von Wärmetauschern, Speicher, Heiz- und Kühlsystemen
- Mit manueller Strömungsrichtungsumkehr
- Anschluss: DN 15 (1/2")
- Tankvolumen: 18 Liter
- Druck max.: 1 bar
- Durchfluss: 2600 l/Std.
- Spannung: 230 V/50 Hz
- Gewicht: 7 kg

Bestell-Nr.	€/Stück
80 079 91	592,20



Leckagepumpe SOS

- **Elektronisch gesteuert,** zum Auffangen von Wasser bei Reparaturarbeiten an Heizungs- und Trinkwasserinstallationen
- Optionaler Akkubetrieb (Akku nicht im Lieferumfang enthalten)



- Technische Daten:**
- Förderleistung max.: 10l/min
 - Förderhöhe max.: 5,5 m
 - Netzspannung: 230 V
 - Betriebsspannung: 12 V
 - Medientemperatur max.: 60°C
 - Trockenlauf max.: 30 min
 - Maße (L x B x H): 350 x 150 x 75 mm

- Lieferumfang:**
- Pumpe mit Auffangwanne
 - Ablaufschlauch 3,3 m
 - Netzteil 12 V
 - Schnellkupplungsadapter

Bestell-Nr.	€/Stück
90 889 64	204,59



Leckagepumpe Leckpool

- **Elektronisch gesteuert,** für Wartungs- und Montagearbeiten
- Mit flexibler Auffangwanne für schwer zugängliche Stellen
- Optionaler Akkubetrieb (Akku nicht im Lieferumfang enthalten)



- Technische Daten:**
- Förderleistung max.: 10 l/min
 - Förderhöhe max.: 5,5 m
 - Netzspannung: 230 V
 - Betriebsspannung: 12 V
 - Medientemperatur max.: 60°C
 - Trockenlauf max.: 30 min
 - Maße (L x B x H): 250 x 250 x 100 mm

- Lieferumfang:**
- Pumpe mit flexibler Auffangwanne
 - Ablaufschlauch 3,3 m
 - Netzteil 12 V
 - Schlauchhalter

Bestell-Nr.	€/Stück
90 061 99	271,14



- **Akku für netzlosen Betrieb der Leckagepumpen „SOS“ und „Leckpool“** sorgt bei Stromausfall für eine unterbrechungsfreie Stromversorgung
- Mit Ladestandsanzeige und 5V USB Ausgang

- Technische Daten:**
- Betriebsspannung: 12 V
 - Akkukapazität: 6000 mAh
 - Ausgänge: 1 x 12 V/1 x 5 V USB

- Lieferumfang:**
- Akku
 - Adapterkabel

Bestell-Nr.	€/Stück
90 889 65	105,49



Leckage-Zunge

- Zum kontrollierten Ableiten von Flüssigkeiten an schwer zugänglichen Stellen wie Thermen, Pumpen, Heizkörpern, usw.
- Material: Aluminium-Bleche, gummiüberzogen
- Maße (L x B x H): 510 x 200 x 3 mm
- Farbe: grün

Bestell-Nr.	€/Stück
90 073 39	22,81

DAS PASST - ARTIKEL AUS DEM WS-SORTIMENT



ESD-Arbeitshandschuh Ecomaster Velox

- Elektrostatische Eigenschaften (ESD)
- Flüssigkeitsabweisend mit sehr gutem Trocken- und Nassgriff
- Ein Gummiband am unteren Rand sorgt für einen guten Sitz am Handgelenk
- Material: Polyamid
- Beschichtung: Nitril
- Norm: EN 388, 4121 EN16350 (ESD)
- Abriebfestigkeit: 4 von 4
- Schnitffestigkeit: 1 von 5
- Reißfestigkeit: 2 von 4
- Durchstichfestigkeit: 1 von 4
- Länge: ca. 240 mm
- Farbe: blau/schwarz

Größe	Bestell-Nr.	€/Paar
XS	83 023 09	4,24
S	83 023 10	4,24
M	83 023 11	4,24
L	83 023 12	4,24
XL	83 023 13	4,24
XXL	83 023 14	4,24

PVC-Schlauch Refitex Cristallo AL

- Für Lebensmittelflüssigkeiten, Druckluft
- Betriebsdruck (bar) max.: 20
- Material-Schlauch: PVC dreischichtig
- Armaturen: -
- Gewindeanschluss: -
- Chlorbeständig
- Getränkeverteiler und chemische Lösungen, verschiedene industrielle Anwendungen
- Wasserkühlung in der Lebensmittel- und Produktverpackungsindustrie
- Produziert nach Richtlinie 2002/72 EC für Lebensmittel
- Temperaturbereich: -20 bis + 60 °C



Schlauch-Ø [mm]	Länge [m]	Bestell-Nr.	€/Stück
6 x 12	100	92 071 17	73,50
8 x 14	100	92 071 19	89,84
9 x 15	100	92 071 18	98,47
10 x 16	50	92 071 20	50,67
13 x 19	50	92 071 21	60,31
16 x 24	50	92 004 70	101,64
19 x 26	25	92 004 71	51,01
25 x 33	25	92 004 72	74,90



Rohrzangen



Wasserpumpenzangen

Länge [mm]	max. Öffnung [mm]	Bestell-Nr.	€/Stück
160	26	80 026 97	13,73
250	33	80 026 98	14,04
315	45	80 026 99	25,54



Wasserpumpenzange "FastGRIP"

- Feinverstellung per Knopfdruck

Länge [mm]	max. Öffnung [mm]	Bestell-Nr.	€/Stück
180	28	80 222 49	28,33
250	35	80 004 03	29,60
300	44	80 222 50	41,27



Edel-Wasserpumpenzange „gelber Punkt“

- Selbstklemmend am Werkstück
- Induktiv gehärtete Maulverzahnung
- Sicherheitsklemmschutz gegen Quetschverletzungen

Länge [mm]	max. Öffnung [mm]	Bestell-Nr.	€/Stück
160	17	80 222 51	40,40
250	30	80 222 52	48,36
315	40	80 222 53	81,94



Wasserpumpenzange mit Kunststoffüberzug

- Selbstklemmend am Werkstück
- Sicherheitsklemmschutz gegen Quetschverletzungen
- Griff kunststoffüberzogen
- Nach DIN ISO 8976

Länge [mm]	max. Öffnung [mm]	Bestell-Nr.	€/Stück
125	25	80 222 54	26,49
160	26	80 222 60	19,50
250	33	80 222 55	21,51
315	45	80 222 56	32,36



Zangenschlüssel "PowerGRIP"

- Feinverstellung per Knopfdruck
- Parallel-Backen ohne Profil
- „Ratscheneffekt“ beim Schrauben

Länge [mm]	max. Öffnung [mm]	Bestell-Nr.	€/Stück
180	36	80 222 47	58,41
250	46	80 004 02	65,50
300	18	80 222 48	78,40



Siphonzange

- Spannungsbereich ø: 20 bis 80 mm
- Länge: 230 mm

Länge [mm]	Bestell-Nr.	€/Stück
230	80 004 27	27,50

- Aus Chrom-Vanadium-Stahl
- Nach DIN 5234 gefertigt

- Rot lackiert
- Selbstklemmend mit Klemmschutz



S-Maul

- Kopf poliert

ø max. Zoll	Länge [mm]	max. Öffnung [mm]	Bestell-Nr.	€/Stück
DN 15 (1/2")	245	39	80 027 01	30,73
DN 25 (1")	320	49	80 027 02	32,27
DN 40 (1 1/2")	440	68	80 027 03	43,81
DN 50 (2")	560	85	80 027 04	70,13
DN 80 (3")	675	120	80 027 05	122,71



Eckrohrzange 45°

ø max. Zoll	Länge [mm]	max. Öffnung [mm]	Bestell-Nr.	€/Stück
DN 25 (1")	320	55	80 027 07	35,80
DN 40 (1 1/2")	445	81	80 027 08	45,47
DN 50 (2")	565	94	80 027 09	76,36



Eckrohrzange 90°

ø max. Zoll	Länge [mm]	max. Öffnung [mm]	Bestell-Nr.	€/Stück
DN 25 (1")	320	49	80 027 10	34,20
DN 40 (1 1/2")	420	65	80 027 11	44,44
DN 50 (2")	540	84	80 027 12	68,43



Rohrzange S-Maul, poliert mit verstärkter Hülse

ø max. Zoll	Länge [mm]	max. Öffnung [mm]	Bestell-Nr.	€/Stück
DN 25 (1")	320	49	80 004 10	77,87
DN 40 (1 1/2")	440	68	80 004 11	97,94
DN 50 (2")	560	85	80 004 12	138,30
DN 80 (3")	675	120	80 004 13	208,93



Eckrohrzange 90°, poliert mit verstärkter Hülse

ø max. Zoll	Länge [mm]	max. Öffnung [mm]	Bestell-Nr.	€/Stück
DN 25 (1")	310	49	80 004 20	62,27
DN 40 (1 1/2")	425	65	80 004 21	85,04
DN 50 (2")	540	84	80 004 22	120,66
DN 80 (3")	685	110	80 004 23	153,97
DN 100 (4")	815	140	80 004 24	214,99

Rohrzangen-Sets

• Aus hochwertigen Stählen geschmiedet, gehärtet

• Selbstklemmend mit Klemmschutz



Wasserpumpenzangen-Satz, 3-teilig

- Längen: 160, 250, 315 mm
- In Kunststofftasche

Bestell-Nr.	€/Satz
80 004 50	58,76



Wasserpumpenzangen-Satz, 3-teilig

- Längen: 160, 250, 315 mm
- In Kunststofftasche
- Griffe kunststoffüberzogen

Bestell-Nr.	€/Satz
80 004 51	64,20



Wasserpumpenzangen-Satz FastGRIP, 3-teilig

- Feinverstellung per Knopfdruck
- Selbstklemmend mit Klemmschutz
- Induktiv gehärtete Maulverzahnung
- Griff kunststoffüberzogen
- Sicherheitsklemmschutz gegen Quetschverletzungen in SB-Tasche mit transparenter Oberseite

• Lieferumfang:

- Wasserpumpenzange 181 mm (Bestell-Nr.: 80 222 49)
 - Länge (mm): 181
 - max. Öffnung (mm): 28
 - Rasterpunkte: 10
- Wasserpumpenzange 240 mm (Bestell-Nr.: 80 004 03)
 - Länge (mm): 240
 - max. Öffnung (mm): 35
 - Rasterpunkte: 12
- Wasserpumpenzange 300 mm (Bestell-Nr.: 80 222 50)
 - Länge (mm): 300
 - max. Öffnung (mm): 44
 - Rasterpunkte: 15

Bestell-Nr.	€/Satz
80 222 58	99,06



S-Maul-Rohrzangen/Wasserpumpenzangen-Satz 1", 1 1/4", 3-teilig

Bestehend aus:

- Rohrzange S-Maul poliert 1" (Bestell-Nr.: 80 027 02)
 - Länge (mm): 320
 - max. Öffnung (mm): 49
 - max. Öffnung (zoll): DN 25 (1")
- Rohrzange S-Maul poliert 1 1/2" (Bestell-Nr.: 80 027 03)
 - Länge (mm): 440
 - max. Öffnung (mm): 68
 - max. Öffnung (zoll): DN 40 (1 1/2")
- Wasserpumpenzange Standard L= 250 mm (Bestell-Nr.: 80 026 98)
 - Länge (mm): 250
 - max. Öffnung (mm): 33

• Selbstklemmend mit Klemmschutz

Bestell-Nr.	€/Satz
80 222 59	104,86



Rohrzangen-Satz, S-Maul, 3-teilig

• Bestehend aus Bestell-Nr.:

- 80 027 02, Öffnung (mm) 49, Größe: DN 25 (1")
- 80 027 03, Öffnung (mm) 68, Größe: DN 40 (1 1/2")
- 80 027 04, Öffnung (mm) 85, Größe: DN 50 (2")

Bestell-Nr.	€/Satz
80 032 91	134,57



Zangenschlüssel-Satz PowerGRIP, 3-teilig

- Hohe Übersetzung für deutliche Handkraft-Verstärkung
- Feinverstellung per Knopfdruck
- Parallel-Backen ohne Profil
- "Ratscheneffekt" beim Schrauben
- Spielfreies sicheres Greifen, ideal auch zum Biegen dünner paralleler Werkstücke (z.B. Bleche)
- Griff kunststoffüberzogen
- In Kunststofftasche

• Lieferumfang:

- Zangenschlüssel 192mm (Bestell-Nr.: 80 222 47)
 - Länge (mm): 192
 - max. Öffnung (mm): 36
 - Rasterpunkte: 11
- Zangenschlüssel 253mm (Bestell-Nr.: 80 004 02)
 - Länge (mm): 253
 - max. Öffnung (mm): 46
 - Rasterpunkte: 14
- Zangenschlüssel 300mm (Bestell-Nr.: 80 222 48)
 - Länge (mm): 300
 - max. Öffnung (mm): 60
 - Rasterpunkte: 18

Bestell-Nr.	€/Satz
80 222 57	186,16



Werkzeug-Set III, 3-teilig

• Bestehend aus:

- Montageschlüssel M 10, SW17/19
- Standhahn-Mutterschlüssel SW 13 mit Adapter 8/10/11 mm
- Zangenschlüssel PowerGRIP

Bestell-Nr.	€/Set
80 854 79	94,01



Zangen-Set I, 3-teilig

• Bestehend aus:

- Zangenschlüssel Power GRIP
- Wasserpumpenzange, Länge: 240 mm
- Rohrzange S-Maul 1 1/2"

Bestell-Nr.	€/Set
80 854 69	104,16



Sanitär-Zangen-Set 4-teilig

• Bestehend aus:

- Wasserpumpenzange Fast Grip, 240 mm
- Zangenschlüssel Power Grip, 253 mm
- S-Maul Rohrzange, 245 mm
- Wasserpumpenzange Klassik, 250 mm
- Gewebetasche

Bestell-Nr.	€/Set
80 061 16	163,10



Werkzeug-Set II, 3-teilig

• Bestehend aus:

- Rohrzange S-Maul DN 40 (1 1/2")
- Wasserpumpenzange, Länge: 240 mm
- UNI-Stufenschlüssel mit Ratsche

Bestell-Nr.	€/Set
80 854 78	89,04

Rohrzangen

• Aus Chrom-Vanadium-Elektrostahl, mehrstufig gehärtet

• Nach DIN 8976 gefertigt

• Griff kunststoffüberzogen



Wasserpumpenzange Alligator

Länge [mm]	Nennweite	für Muttern Schlüsselweite [mm]	Bestell-Nr.	€/Stück
180	DN 32 (1 1/2)	36	80 127 47	19,27
250	DN 50 (2")	46	80 127 48	20,30
300	DN 70 (2 3/4")	60	80 127 49	30,47
400	3 1/2"	95	80 834 77	59,56



Wasserpumpenzange Cobra®-Hightech

* Feinverstellung per Knopfdruck

Länge [mm]	Nennweite	für Muttern Schlüsselweite [mm]	Bestell-Nr.	€/Stück
100	DN 25 (1")	24	80 061 98	24,31
125	DN 25 (1")*	27	80 834 76	23,36
150	DN 32 (1 1/4")*	30	80 126 14	24,00
180	DN 40 (1 1/2")*	36	80 125 42	25,14
250	DN 50 (2")*	46	80 098 96	26,73
300	DN 65 (2 3/4")*	60	80 125 43	37,20



Rohr- und Wasserpumpenzange Cobra®

Nennweite [mm]	Länge [mm]	Bestell-Nr.	€/Stück
DN 80 (3")	400	80 114 00	65,07
DN 100 (4")	560	80 098 97	108,84



Siphonzange

- Mit austauschbaren Kunststoffbacken
- Spannungsbereich ø: 10 bis 75 mm
- Länge: 250 mm

Bestell-Nr.	€/Stück
80 854 87	45,19



Zangenschlüssel, verchromt

- Schonende Montage von oberflächenveredelten Armaturen
- Stufenloses Greifen aller Schlüsselweiten mittels parallel geführter Backen

Länge [mm]	für Rohre Rohrweite Zoll	Schlüsselweite max. [mm]	Bestell-Nr.	€/Stück
100	3/4"	21	80 173 87	44,71
125	7/8" *	23	80 845 33	44,57
150	1" *	27	80 830 85	49,77
180	1 1/2" *	40	80 098 54	51,09
250	2" *	52	80 098 55	58,51
300	2 1/2" *	68	80 098 56	71,39
400	3 3/8" *	85	80 035 11	125,94



Wasserpumpenzange 85 SmartGrip®

- Automatische Einstellung am Werkstück durch einfaches Zusammendrücken der Zangengriffe - optimal für häufiges Umgreifen auf verschiedene Werkstückgrößen
- Mit Feinverstellung
- Selbstklemmend an Rohren und Muttern: kein Abrutschen am Werkstück, kraftsparendes Arbeiten
- Kapazität:
 - für Muttern: SW 10 - 36 mm
 - für Rohre: ø 1/8" - 1 1/4"
- Länge: 250 mm

Bestell-Nr.	€/Stück
80 009 11	45,27



Wasserpumpenzange Cobra®-Hightech

Länge [mm]	Nennweite	für Muttern Schlüsselweite [mm]	Bestell-Nr.	€/Stück
250	DN 50 (2")	46	80 009 15	36,11
300	DN 50 (2 3/4")	60	80 009 16	46,63



Wasserpumpenzange Alligator

Länge [mm]	Nennweite	für Muttern Schlüsselweite [mm]	Bestell-Nr.	€/Stück
250	DN 50 (2")	46	80 009 22	31,97
300	DN 65 (2 3/4")	60	80 009 23	43,77



Wasserpumpenzange Alligator

- Griffe isoliert



Länge [mm]	Nennweite	für Muttern Schlüsselweite [mm]	Bestell-Nr.	€/Stück
250	DN 50 (2")	46	80 125 26	36,11



Zangenschlüssel

- Schnelleinstellung per Knopfdruck

Länge [mm]	für Rohre Rohrweite Zoll	Schlüsselweite max. [mm]	Bestell-Nr.	€/Stück
180	1 1/2"	40	80 009 12	54,14
250	2"	52	80 009 13	62,66



Wasserpumpenzange Cobra®

- Feinverstellung per Knopfdruck

Länge [mm]	Nennweite	für Muttern Schlüsselweite [mm]	Bestell-Nr.	€/Stück
250	DN 50 (2")	46	80 017 93	45,44



Wasserpumpenzange Cobra®-Hightech

Länge [mm]	Nennweite	für Muttern Schlüsselweite [mm]	Bestell-Nr.	€/Stück
250	DN 50 (2")	46	80 009 17	39,49
300	DN 65 (2 3/4")	60	80 009 18	50,94



Rohrzangen S-Maul mit Schnellverstellung

ø max. Zoll	Länge [mm]	max. Öffnung [mm]	Bestell-Nr.	€/Stück
DN 25 (1")	330	25	80 854 86	49,64
DN 40 (1 1/2")	420	37,5	80 854 88	70,00
DN 50 (2")	560	50	80 854 89	108,41



Rohrzangen



Rohrzange S-Maul

- Aus Chrom-Vanadin-Stahl
- Nach DIN 5234 gefertigt
- Rot lackiert
- Selbstklemmend
- Backen blank geschliffen

ø max. Zoll	Länge [mm]	max. Öffnung [mm]	Bestell-Nr.	€/Stück
DN 15 (1/2")	245	35	80 094 80	47,00
DN 25 (1")	320	42	80 094 81	44,07
DN 40 (1 1/2")	420	60	80 094 79	63,57
DN 50 (2")	540	70	80 094 78	100,41
DN 80 (3")	680	100	80 094 77	187,51

TwinGrip Frontgreifzange

- Frontgreif- und Seitengreif-Funktion für Durchmesser und Schlüsselweite von bis zu 22 mm
- Mit Druckknopfverstellung in 5 Positionen
- Dreipunkt-Anlage ermöglicht festes Greifen flacher Werkstücke
- Chrom-Vanadin-Elektrostahl, ölgehärtet, Zähne auf ca. 61 HRC induktiv gehärtet



- Mit Mehrkomponenten-Hüllen
- Mit Kunststoff überzogen

Bestell-Nr.	€/Stück
80 173 90	22,97
80 173 91	25,94



Wasserpumpenzangen-Set, 5-teilig, inkl. Rolltasche

- Feinverstellung per Knopfdruck
- Bestehend aus:**
 - Wasserpumpenzange 125 mm (Bestell-Nr.: 80 834 76)
 - Nennweite: DN 25 (1")
 - Für Muttern Schlüsselweite (mm): 27
 - Wasserpumpenzange 150 mm (Bestell-Nr.: 80 126 14)
 - Nennweite: DN 32 (1 1/4")
 - Für Muttern Schlüsselweite (mm): 30
 - Wasserpumpenzange 180 mm (Bestell-Nr.: 80 125 42)
 - Nennweite: DN 40 (1 1/2")
 - Für Muttern Schlüsselweite (mm): 36
 - Wasserpumpenzange 250 mm (Bestell-Nr.: 80 098 96)
 - Nennweite: DN 50 (2")
 - Für Muttern Schlüsselweite (mm): 46
 - Wasserpumpenzange 300 mm (Bestell-Nr.: 80 125 43)
 - Nennweite: DN 65 (2 3/4")
 - Für Muttern Schlüsselweite (mm): 60

Bestell-Nr.	€/Set
80 094 90	157,37



Wasserpumpenzangen-Set, 3-teilig

- Bestehend aus:**
 - Wasserpumpenzange 180 mm (Bestell-Nr.: 80 127 47)
 - Nennweite: DN 32 (1 1/2")
 - Für Muttern Schlüsselweite (mm): 36
 - Wasserpumpenzange 250 mm (Bestell-Nr.: 80 127 48)
 - Nennweite: DN 50 (2")
 - Für Muttern Schlüsselweite (mm): 46
 - Wasserpumpenzange 300 mm (Bestell-Nr.: 80 127 49)
 - Nennweite: DN 70 (2 3/4")
 - Für Muttern Schlüsselweite (mm): 60

Bestell-Nr.	€/Set
80 094 91	69,99



Wasserpumpenzangen-Satz HiTech Cobra® KNIPEX®, 3-teilig

- Aus Chrom-Vanadium-Elektrostahl, mehrstufig gehärtet
- Nach DIN 8976 gefertigt
- Greifflächen mit spezialgehärteten Zähnen, Härte der Zähne ca. 61 HRC
- Feinverstellung per Knopfdruck
- Kopf poliert
- 1 x Länge: 180 mm
 - Nennweite: DN 40 (1 1/2")
 - Für Muttern Schlüsselweite (mm): 36
- 1 x Länge: 250 mm
 - Nennweite: DN 50 (2")
 - Für Muttern Schlüsselweite (mm): 46
- 1 x Länge: 300 mm
 - Nennweite: DN 65 (2 3/4")
 - Für Muttern Schlüsselweite (mm): 60

Bestell-Nr.	€/Satz
80 049 53	79,10

Mini-Zangen-Sets



Kraft-Seitenschneider und Wasserpumpenzange, 2-teilig

- Werkzeugtasche aus strapazierfähigem Polyestergewebe, mit Klettverschluss und Gürtelschlaufe
- Mit seitlicher Aufnahme für Kugelschreiber oder Ähnliches
- Maße (B x H x T): 70 x 170 x 50 mm

Bestehend aus:

- Kraft-Seitenschneider Länge: 160 mm (Bestell-Nr.: 80 008 53)
- Wasserpumpenzange Cobra Länge: 150 mm (Bestell-Nr.: 80 126 14)

Bestell-Nr.	€/Set
80 017 97	54,41



Zangenschlüssel und Wasserpumpenzange, 2-teilig

- Werkzeugtasche aus strapazierfähigem Polyestergewebe, mit Klettverschluss und Gürtelschlaufe
- Mit seitlicher Aufnahme für Kugelschreiber oder Ähnliches
- Maße (B x H x T): 70 x 170 x 50 mm

Bestehend aus:

- Wasserpumpenzange Länge: 125 mm (Bestell-Nr.: 80 834 76)
- Mini Zangenschlüssel Länge: 150 mm (Bestell-Nr.: 80 830 85)

Bestell-Nr.	€/Set
80 834 74	82,47



Spitzkombi- und Wasserpumpenzange, 2-teilig

- Mit seitlicher Aufnahme für Kugelschreiber oder Ähnliches

Bestehend aus:

- Spitzkombizange 145 mm (Bestell-Nr.: 80 017 85)
 - Mittelharter Draht ø (mm): 3,0
 - harter Draht ø (mm): 2,0
 - Cu- + Al-Kabel, Mehrleiter ø (mm): 16,0
- Wasserpumpenzange 150 mm (Bestell-Nr.: 80 126 14)
 - Nennweite: DN 32 (1 1/4")
 - Für Muttern Schlüsselweite (mm): 30

Bestell-Nr.	€/Set
80 094 94	56,79



Zangenschlüssel und Wasserpumpenzange, 2-teilig

- Werkzeugtasche aus strapazierfähigem Polyestergewebe, mit Klettverschluss und Gürtelschlaufe
- Maße (B x H x T): 30 x 110 x 45 mm

Bestehend aus:

- Zangenschlüssel XS, 100 mm
- Wasserpumpenzange Cobra XS, 100 mm

Bestell-Nr.	€/Set
80 173 93	80,99

Kapitel 12

Rohrabschneider für dünnwandige Metallrohre



Knarren-Rohrabschneider ø 8-35 mm

- Ratschenmechanismus
- Automatisches Nachstellen

Typ	Bestell-Nr.	€/Stück
Rohrabschneider 8-28 mm	80 859 49	34,37
Rohrabschneider 12-35 mm	80 859 50	39,10
Ersatzschneidrad für Kupfer- und Stahlrohr	80 859 51	7,47
Ersatzschneidrad für Edelstahlrohr	80 859 52	10,49



Rohrabschneider ø 6-35 mm

- Für Kupfer-, Messing- und Edelstahlrohre
- Nadelgelagertes und abgefedertes Schneidrad

Bestell-Nr.	€/Stück
80 061 99	65,66



Rohrabschneider ø 3-35 mm

- Für Kupfer, Aluminium, Kupfer-Zinklegierung, Stahl und Edelstahl
- Nadelgelagertes Schneidrad

Bestell-Nr.	€/Stück
80 062 15	57,24



Schneider BiX® für Kunststoffrohre und Dichthülsen

- Ermöglicht spanloses Trennen von Rohren
- Normgerechtes Kürzen von Tropf- und Dichtrohren nahe der Wand
- Geeignet für Kunststoffrohre mit einem Durchmesser von 20-50 mm und einer Wanddicke von 2,4 mm
- Drehbarer Messerblock zum Schneiden von Kunststoffrohren (Klinge mittig) oder Tropf- und Dichtülsen (Klinge außen)
- Sicherer Transport durch Verschlussmechanismus
- Inkl. zwei integrierter Ersatzklingen

Bestell-Nr.	€/Stück
80 173 88	26,67



Rohrabschneider ø 8-35 mm

- Für Kupfer, Aluminium und Stahl

Bestell-Nr.	€/Stück
80 062 16	22,11



Rohrabschneider automatisch

- Für Rohre aus Kupfer
- Keine Einstellung nötig

Typ	Bestell-Nr.	€/Stück
Rohrabschneider ø 15 mm	80 062 17	15,91
Rohrabschneider ø 22 mm	80 062 18	16,23



Ersatzklingen für Schneider BiX® 80 173 88

Bestell-Nr.	€/Stück
80 173 89	13,20

Rohrscheren



Rohrschere ø 12-25 mm

- Zum Schneiden von Kunststoff Verbundrohren

Bestell-Nr.	€/Stück
80 062 02	45,77



Schlauchschere ø 4-20 mm

- Zum Schneiden von Flüssigkeits-, Mehrschicht- und Pneumatikschläuche/rohre

Bestell-Nr.	€/Stück
80 062 04	56,50



Schutzrohrabschneider mit Längsschlitzer

- Zum Trennen und Schlitzten von Schutzwellrohren aus Kunststoff
- Trennen bis ø 45 mm
- Schlitzten bis ID ø 14 mm

Bestell-Nr.	€/Stück
91 003 18	32,14

Rohrständer



- Stabile Rohrstütze für Rohre bis DN 100 (4")
- Tragkraft: 250 kg
- Höhe: teleskopierbar 800 bis 1200 mm
- Breite der Auflage: 140 mm
- Gewicht: 5 kg

Bestell-Nr.	€/Stück
80 079 92	222,86

Schraubstock



Pionier Schraubstock

- Rohrweite max.: DN 80 (3")
- Gehärtete Spannbacken
- Platzsparend zusammenklappbar
- Mit Werkzeugablage

Bestell-Nr.	€/Stück
80 093 96	250,00



Mobiler Schraubstock „MoTrack“

- Inkl. RIDGID RapidGrip-Zange 14"
- Für den mobilen Einsatz zum einspannen verschiedenen Rohren und Rohrleitungsarmaturen



Bestell-Nr.	€/Stück
80 221 84	272,07



Aufsatz „Headlock“ für mobilen Schraubstock „MoTrack“

- Mit Fixierclip und Adapter
- Als Spannvorrichtung zum fixieren von Rohrleitungen und Rohrleitungsarmaturen auf dem MoTrack



Bestell-Nr.	€/Stück
80 221 85	159,27

Sägen



Wandsäge

- Mit dem 100% geradem Schnitt, (mit handelsüblichem Metallsägeblatt)
- Zum Ablängen von Siphonwinkel, Messingverlängerungen etc.
- Sägeblattlänge: 300 mm

Bestell-Nr.	€/Stück
93 005 58	24,60



Mini Typ 208

- Für schwer zugängliche Stellen
- Kpl. mit Sandflex® Bimetall-Blatt
- Länge: 250 mm
- Sägeblattlänge: 150 mm

Bestell-Nr.	€/Stück
80 012 55	16,77



320

- Extra hochausladender Bogen; besonders zum Schneiden von Rohren geeignet
- Kpl. mit Sandflex® Bimetall-Blatt
- Sägeblattlänge: 300 mm



Bestell-Nr.	€/Stück
80 012 49	13,10



317

- Alternative Blattspannung bei 90° für bündige Schnitte
- Kpl. mit Sandflex® Bimetall-Blatt
- Sägeblattlänge: 300 mm



Bestell-Nr.	€/Stück
80 012 48	23,41



319

- Alternative Blattspannung bei 55° für bündige Schnitte
- Spannmehanismus im Griff
- Kpl. mit Sandflex® Bimetall-Blatt
- Sägeblattlänge: 300 mm



Bestell-Nr.	€/Stück
80 012 47	25,09



325

- Alternative Blattspannung bei 55° für bündige Schnitte
- Kpl. mit Sandflex® Bimetall-Blatt
- Sägeblattlänge: 300 mm



Bestell-Nr.	€/Stück
80 012 46	55,41



Handsägeblatt 3906

- Zähne per Zoll: 24
- Kpl. mit Sandflex® Bimetall-Blatt
- Sägeblattlänge: 300 mm



Bestell-Nr.	€/Stück	VPE	€/Stück/VPE
80 012 42	2,67	10	2,17



Sicherheits-Handsägeblatt SUPERFLEX SS, hochflexibel

- Für Metall
- Zähne per Zoll: 24
- Kpl. mit Sandflex® Bimetall-Blatt
- Sägeblattlänge: 300 mm



Bestell-Nr.	€/Stück	VPE	€/Stück/VPE
80 030 27	1,97	10	1,80

Rohrkreissäge



170E PipeCut+Bevel

- Einfaches Trennen und Anfasen von Guss- und Kunststoffrohren in nur einem Arbeitsschritt
- Stets gerader Schnitt mit 15° Fase

Technische Daten:

- Sägebereich (mm): 15-170
- Rohrwandstärke max (mm): Stahl 6, PVC 14
- Nennspannung (V): 230
- Leistung (Watt): 1200
- Geschwindigkeit (min-1): 1600 - 3500
- Sägeblatt ø x Bohrung (mm): 140 x 62
- **Lieferumfang:**
 - Sägeblatt: ja/1 x Diamant Cut+Bevel
 - Tragetasche: ja
 - Rohrauflagen: 4 Stück

Bestell-Nr. €/Stück
80 060 96 1.845,00



Sägeblatt TCT 140

- Schneidbares Material: Stahl, Kupfer, Kunststoff

Bestell-Nr. €/Stück
84 001 27 87,06



Sägeblatt CERMET 140

- Schneidbares Material: Edelstahl, Stahl, Kupfer, Kunststoff

Bestell-Nr. €/Stück
84 001 28 120,54



Trennscheibe DIAMANT X140

- Schneidbares Material: Guss, SML, Glasfaser, Duktal, Abrasiv

Bestell-Nr. €/Stück
84 001 97 226,34



Trennscheibe DIAMANT Cut+Bevel 140

- Trennen und Anfasen mit 15°
- Schneidbares Material: Guss, SML, Glasfaser, Duktal, Abrasiv, Kunststoff

Bestell-Nr. €/Stück
84 001 98 346,87

Kalibrieren / Entgraten



Kalibrierer mit Ratschenfunktion (ø 14, 16, 18, 25, 26, 32 mm)

Bestell-Nr. €/Stück
91 003 15 54,86



Kalibrierer (ø 16, 20, 26 mm)

Bestell-Nr. €/Stück
93 713 30 15,61



Kalibrierer (ø 16, 20, 26, 32 mm)

Bestell-Nr. €/Stück
90 000 04 41,34



Kalibrierer (ø 40, 50, 63 mm)

Bestell-Nr. €/Stück
90 000 05 118,94



Kalibrierer mit Ratschenfunktion (ø 40, 50, 63, 75 mm)

Bestell-Nr. €/Stück
91 003 16 108,00



Multi-Rohrentgrater und Anfasen DN 32 bis DN 110

- Zum Entgraten und Anfasen der Innen- und Aussenkanten in einem Arbeitsgang
- Passend für: HT, KG, PP, PE, NG Rohre

Bestell-Nr. €/Stück
80 060 47 85,99



Kalibrierwerkzeug mit Ring

- Zum exakten Kalibrieren von Rohrenden

ø (mm)	Bestell-Nr.	€/Stück
12 x 1,0	80 113 17	40,43
15 x 1,0	80 113 19	51,11
18 x 1,0	80 113 22	55,89
22 x 1,0	80 113 23	72,24



Hand-Rohrentgrater

- Schwere Ausführung
- Handbetrieb
- Zum Außen- und Innenentgraten von Rohren

Typ	Bestell-Nr.	€/Stück
8 – 35 mm (3/8" – 1 3/8")	80 060 84	49,36
10 – 54 mm (1/2" – 2 1/8")	80 060 83	55,44



Einstecktieffenlehre

- Für metallische Presssysteme ø 12 - 108 mm
- Material: Kunststoff

Bestell-Nr.	€/Stück	VPE	€/Stück/VPE
93 166 71	4,01	10	3,47

Rohrbieger



Biegefeder für Mehrschichtverbundrohre

Ausführung	Größe	Länge [cm]	Bestell-Nr.	€/Stück
innen	14 x 2 mm	60	90 837 51	14,90
innen	16 x 2 mm	61	90 837 52	13,39
innen	20 x 2 mm	61,5	90 837 53	16,69
innen	26 x 3 mm	51	90 837 54	19,43
aussen	16 x 2 mm	51	90 837 82	14,86
aussen	20 x 2 mm	50,5	90 837 83	19,00
aussen	26 x 3 mm	50,5	90 837 84	25,97

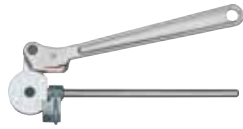

für Kupferrohr ø 6-15 mm

- Für Biegungen bis 180°
- Biegesegment mit Gradeinteilungen

VBW

Rohr-ø [mm]	Bestell-Nr.	€/Stück
6	80 854 73	76,20
8	80 854 74	85,86
10	80 854 75	82,91
12	80 854 76	87,90
15	80 854 77	111,01



Handbiegegerät für Mehrschichtverbundrohr

- Zum Biegen von Mehrschichtverbundrohr bis 90°
- Ausführung: Metall

Typ	Bestell-Nr.	€/Stück
ø 16 mm	80 218 78	46,90
ø 20 mm	80 218 79	53,31

Aufbewahrung

- Material: Stahlblech verzinkt
- Mit Innenboxen aus Kunststoff
- Stabile Ausführung mit hoher Tragkraft

- Aufbewahrung von Fittings, Rohrschellen, und vielen anderen Materialien
- **Lieferung ohne Inhalt**



Fittingskoffer, Klein

- Abmessungen (LxBxH): 580 x 270 x 125 mm
- Mit 6 Kunststoffinnenboxen und 12 Trennwänden
- Anzahl Fächer: 6 bis max 18

Bestell-Nr.	€/Stück
81 011 99	106,70



Fittingskoffer, Mittelgroß

- Abmessungen (LxBxH): 580 x 405 x 125 mm
- Mit 9 Kunststoffinnenboxen und 18 Trennwänden
- Anzahl Fächer: 9 bis max 27

Bestell-Nr.	€/Stück
81 001 05	112,50



Fittingskoffer, Groß

- Abmessungen (LxBxH): 760 x 405 x 125 mm
- Mit 12 Kunststoffinnenboxen und 24 Trennwänden
- Anzahl Fächer: 12 bis max 36

Bestell-Nr.	€/Stück
81 012 00	127,69



Ersatz-Innenbox

- Abmessungen (LxBxH): 190 x 130 x 125 mm
- Mit 2 Trennwänden
- Passend zu Sortimentskoffer verzinkt

Bestell-Nr.	€/Stück
81 012 01	7,56



Regalsystem Insta-Modul

- Für 4 Fittingskoffer Mittelgroß (Bestell Nr.: 81 001 05)
- Stahlblech, feuerverzinkt 2 mm
- Inkl. 8 Auflagewinkel
- Maße (H x B x T): 770 x 665 x 490 mm
- Lieferung als Bausatz, ohne Koffer

Bestell-Nr.	€/Stück
81 001 27	243,76

WS-Spezialwerkzeug

Stockschraubendreher zum Ein- und Ausdrehen von Stockschrauben



- Innenvierkant-Aufnahme 1/2" und Magnetadapter auf 1/4"-Schaft

Größe	Bestell-Nr.	€/Stück
M8	80 844 76	34,36
M10	80 844 77	34,36
M12	80 844 78	34,36



- Aufnahme 1/4"

Größe	Bestell-Nr.	€/Stück
M6	80 844 61	30,14
M8	80 844 62	30,14
M10	80 844 63	30,14
M12	80 844 64	30,14



- Aufnahme SDS

Größe	Bestell-Nr.	€/Stück
M6	80 844 65	33,74
M8	80 844 66	33,74
M10	80 844 67	33,74
M12	80 844 68	33,74



- Aufnahme 6-kant

Größe	Bestell-Nr.	€/Stück
M6	80 844 69	28,61
M8	80 844 70	28,61
M12	80 844 72	28,61



- 1/2" Innen 4-Kant-Aufnahme
- Kombinierbar mit Universal-antriebswerkzeug Bestell-Nr.: 80 844 44

Größe	Bestell-Nr.	€/Stück
M8	80 844 73	27,34
M10	80 844 74	27,34
M12	80 844 75	27,34



Antriebswerkzeug

- Aufnahme 1/2"
- Mit Gelenk

Bestell-Nr.	€/Stück
80 844 44	32,46



Stockschraubenschlüssel

- Für Stock- oder Ansatzschrauben M8 und M10

Bestell-Nr.	€/Stück
80 844 40	40,06



Ratschenschraubendreher

- Aufnahme Ratschenschraubendreher 1/4" mit Gelenk und Bitmagazin für schwer zugängliche Stellen

Bestell-Nr.	€/Stück
80 845 02	20,89



Spezialadapter 1/2" magnetisch

Bestell-Nr.	€/Stück
80 844 94	5,01



Rohrschellen-Montagewerkzeug

- Zum maschinellen Einschrauben von Stockschrauben M8 in Verbindung mit einer Schraubfunktion

Bestell-Nr.	€/Stück
80 844 60	17,64



Eckventil-Einschraubhilfe

- Zum beschädigungsfreien Ein- und Ausschrauben von Eckventilen

Ausführung	Bestell-Nr.	€/Stück
6-kant Aufnahme	80 844 52	24,01
1/2" Innen-4-kant Aufnahme	80 844 51	22,29



Kombi-Eckventil-Einschraubhilfe

- 1/2" Innen-4-kant Aufnahme
- Zum beschädigungsfreien Ein- und Ausschrauben von Kombi-Eckventilen
- Kombinierbar mit Universalantriebswerkzeug Bestell-Nr.: 80 844 44

Bestell-Nr.	€/Stück
80 844 86	25,34



Bit-Stecknuss

- 1/2" Aufnahme
- SW 12
- Länge: 110 mm
- Zum Ein- und Ausdrehen von DN 15 (1/2") Hahnverlängerungen

Bestell-Nr.	€/Stück
80 845 03	12,04



Hahnverlängerungsfräser

Typ	Bestell-Nr.	€/Stück
Hahnverlängerungsfräser		
SDS Aufnahme	80 844 46	46,96
Hahnverlängerungsfräser		
1/4" Bitaufnahme	80 844 47	46,96
Hahnverlängerungsfräser		
6-kant Aufnahme	80 844 48	46,96
HM Wendeschneidplatte	80 844 49	12,71
Spannschraube	80 844 50	2,30



Montagewerkzeug für Abflussventile

- Für Exzenter- und Standardventile

Ausführung	Ventilgröße	Bestell-Nr.	€/Stück
6-kant Aufnahme	DN 32 (1 1/4")	80 844 41	24,30
1/2" Innen-4-kant-Aufnahme	DN 32 (1 1/4")	80 844 81	28,00
6-kant Aufnahme	DN 25 (1") + DN 32 (1 1/4")	80 844 85	30,51
1/2" Innen-4-kant Aufnahme	DN 25 (1") + DN 32 (1 1/4")	80 844 82	31,16



S-Anschluss-Montagewerkzeug

- 10 gehärtete Stahlwalzen
- Zum Ein- und Ausdrehen von S-Anschlüssen bei Wandarmaturen
- Kombinierbar mit Universalantriebswerkzeug Bestell-Nr.: 80 844 44

Größe	Aufnahme	Bestell-Nr.	€/Stück
DN 15 (1/2")	6-kant	80 844 83	32,99
DN 20 (3/4")	6-kant	80 844 42	32,00
DN 15 (1/2")	1/2"	80 844 84	34,60
DN 20 (3/4")	1/2"	80 844 43	35,34

WS-Spezialwerkzeug



WS-Schlüssel für WC-Sitzbefestigung

- 6-kant und 1/4" Aufnahme
- Passend für alle gängigen WC Sitz Flügelmuttern
- Kombinierbar mit Universalantriebswerkzeug
80 844 40 und Ratschenschraubendreher 80 845 02

Bestell-Nr.	€/Stück
80 844 45	19,09



Gelenkschlüssel für WC-Sitze

- Für 13er Kontermuttern und Flügelschrauben an WC-Sitz Befestigungen

Bestell-Nr.	€/Stück
80 844 88	27,14



Doppel-Schraublochstanze

- Geeignet für Eisen, Stahl, Kupfer und Aluminium-Bleche bis 2 mm, Nirostaspülen und Edelstahlbleche bis 1,5 mm

Bestell-Nr.	€/Stück
80 844 87	49,66



Standardarmaturenschlüssel

- 6-kant Aufnahme
- Schlanker Spezialsteckschlüssel zum Betätigen der Armaturensicherungsschraube auch an schwer zugänglichen Stellen
- Kombinierbar mit Universalantriebswerkzeug
Bestell-Nr.: 80 844 40
- Länge: 185 mm

Größe	Bestell-Nr.	€/Stück
SW 9	80 844 53	8,79
SW 10	80 844 54	8,79
SW 11	80 844 55	8,79
SW 12	80 844 56	8,79
SW 13	80 844 57	8,79
SW 14	80 844 58	8,79



Spültischarmaturen-Steckschlüssel

- 1/2" Innen-4-kant Aufnahme
- Montagewerkzeug zum Betätigen der großen Kontermutter an schwer zugänglichen Stellen wie Küchenspülen oder Badmöbel
- Kombinierbar mit Universalantriebswerkzeug
Bestell-Nr.: 80 844 44

Größe	Bestell-Nr.	€/Stück
SW 27	80 844 89	49,66
SW 32	80 844 90	53,46
SW 34	80 844 91	53,46
SW 36	80 844 92	53,66
SW 46	80 844 93	57,11



Spezialsteckschlüssel

- 6-kant und 1/4" Aufnahme
- Zum Lösen von Sicherungsschrauben an schwer zugänglichen Stellen
- Kombinierbar mit Universalantriebswerkzeug
Bestell-Nr.: 80 844 40 und Ratschenschraubendreher
Bestell-Nr.: 80 845 02

Bestell-Nr.	€/Stück
80 844 59	10,50

Spezialwerkzeug-Sets



Fertigmontage

- 11-teilig**
bestehend aus:
- **WS L-BOXX® 102 + Deckeleinlage**
 - 1 x Universal-Antriebswerkzeug M8 und M10
 - 5 x Stand-Armatur-Schlüssel, extra lang, SW 9, 10, 11, 12, 13
 - 1 x S-Anschluss-Montagewerkzeug DN 20 (3/4")
 - 1 x Doppel-Schraubloch-Stanze ø 32 und 35 mm
 - 1 x Eckventil-Einschraubhilfe
 - 1 x Montagewerkzeug für Abflussventile
 - 1 x Hahnverlängerungsfräser

Bestell-Nr.	€/Stück
93 947 65	264,14



Waschtisch Armaturenkoffer

- 10-teilig**
bestehend aus:
- **WS L-BOXX® 102 + Deckeleinlage**
 - 1 x Universal-Antriebswerkzeug M8 und M10
 - 5 x Stand-Armatur-Schlüssel, extra lang, SW 9, 10, 11, 12, 13
 - 1 x Doppel-Schraubloch-Stanze ø 32 und 35 mm
 - 1 x Eckventil-Einschraubhilfe
 - 1 x Hahnverlängerungsfräser
 - 1 x Service und Montageschlüssel für Perlatoren M22, M24 und M28

Bestell-Nr.	€/Stück
93 947 64	234,90



Befestigung

- 11-teilig**
bestehend aus:
- **WS L-BOXX® 102 + Deckeleinlage**
 - 1 x Antriebswerkzeug mit 1/2" Aufnahme
 - 4 x Stockschraubendreher mit 1/4" Aufnahme M6, M8, M10 und M12
 - 1 x Rohrschellen-Montagewerkzeug M8 x Kreuzbit
 - 1 x Stockschraubendreher mit 1/2" Aufnahme x M8
 - 1 x Stockschraubendreher mit 1/2" Aufnahme x M10
 - 1 x Spezialadapter 1/2" magnetisch
 - 1 x Wasservwaage Länge: 200 mm
 - 1 x Wasserpumpenzange

Bestell-Nr.	€/Stück
93 950 99	277,19



WC-u. Keramik-Montage

- 10-teilig**
bestehend aus:
- WS L-Boxx 102 + Deckeleinlage**
- 1 x Antriebswerkzeug mit 1/2" Aufnahme
 - 1 x S-Anschluss-Montagewerkzeug DN 20 (3/4")
 - 1 x Spezialsteckschlüssel SW 13
 - 1 x Bit Stecknuss zum eindrehen von Hahnverlängerungen DN 15
 - 1 x Eckventil-Einschraubhilfe
 - 1 x Kombi-Eckventil-Einschraubhilfe
 - 1 x Ratschenschraubendreher mit Schwenkkopf und Bitmagazin
 - 1 x WC-Sitz Uni-Flex-Schlüssel SW 13
 - 1 x Montagewerkzeug für Abflussventile
 - 1 x WC Sitzbefestigungsschlüssel mit 1/4" Aufnahme

Bestell-Nr.	€/Stück
93 950 98	253,69



Werkzeugkoffer Sanitär-, Heizungs- und Klimatechnik, 22-teilig



Inhalt:

Knipex:

- Wasserpumpenzange Alligator 300 mm
- Wasserpumpenzange Alligator 250 mm
- Zangenschlüssel 250 mm
- VDE-Seitenschneider 160 mm
- Puksäge

Wera:

- 5 x Schraubendreher
- Innensechskant-Schlüsselsatz

Zenten:

- Rohrabschneider

Heyco:

- Abbrechmesser
- Express-Schlüssel M10

Picard:

- Schlosserhammer
- Drahtbürste
- Pinsel
- Zimmermannsbleistift
- Gipsmulde
- Spachtel

Stabila:

- Aluminium-Wasserwaage 300 mm
- Holzgliedermaßstab

Rennsteig:

- Meißel 250 mm

Bestell-Nr.	€/Stück
81 026 57	422,66



Werkzeugkoffer Sanitär, 52-teilig



Aus ABS-Kunststoff

Umlaufender Aluminiumrahmen

Ausstattung:

- Bodenschale
- Abdeckplatte
- Dokumentenfach
- Deckelhalter

Metallscharniere

Kippschlösser

Außenmaß (B x H x T): 480 x 200 x 380 mm

Innenmaß (B x H x T): 460 x 190 x 310 mm

Gewicht: 10 kg

Inhalt:

Knipex:

- Universalschlüssel TwinKey®
 - 8-strahlige Version: 2 Kreuzschlüssel mittels Magnet verbunden
 - Bit-Einsatz: Schlitz 1,0 x 7 mm, Kreuzschlitz PH2
 - Vierkant: 5/6-7/8-9/10/11 mm
 - Dreikant: 7-8/9-10/11-12 mm
 - Doppelbart: 3-5 mm
 - Halbmond: 6 mm
 - Stufen-Vierkant: 6-9 mm
- Wasserpumpenzange, 250 mm
 - Nennweite: DN 50 (2")
 - für Muttern Schlüsselweite 46 mm
- Wasserpumpenzange, 400 mm
 - Nennweite: DN 80 (3 1/2")
 - für Muttern Schlüsselweite 95 mm
- VDE Kraft-Seitenschneider, 180 mm
 - mittelharter Draht: ø 3,8 mm
 - harter Draht: ø 2,7 mm
 - Pianodraht: ø 2,2 mm

- VDE Flachrundzange mit Schneide, 200 mm
 - mittelharter Draht: ø 3,2 mm
 - harter Draht: ø 2,2 mm
- Zangenschlüssel, 250 mm
 - für Muttern Schlüsselweite 52 mm

Wera:

- Zyklon 1/4" Knarrensatz, 28-teilig
- Doppelmaulschlüssel Joker 10 x 13 mm
- Spannungsprüfer 150-250 Volt
- Sechskantschlüsselsatz SW 1,5-10 mm
- VDE Schlitzschraubendreher:
 - 0,8 x 4 x 100 / 1 x 5,5 x 125
- VDE Kreuzschlitzschraubendreher (Phillips):
 - PH1 x 80 / PH2 x 100
- VDE Schraubendreher Torx®: TX15/TX20/TX25
- Schraubmeißel Schlitz: 1,2 x 7,0 x 125 / 1,6 x 9,0 x 150 mm

Picard:

- Schlosserhammer 300 g

Rennsteig:

- Maurermeißel 250 mm

Heyco:

- Expressschlüssel M10
- Sicherheitscuttermesser 18 mm

Bestell-Nr.	€/Set
81 007 60	803,13



Werkzeugkoffer „AZUBI“ mit hochwertigem Qualitätswerkzeug

Bestehend aus:

- Werkzeugkoffer Profi mit Trageinsatz und 2x Kleinteilemagazin im Deckel
- Wasserpumpenzange Länge 240 mm
- Rohrzange S-Maul DN 25 (1")
- Schraubendrehersatz Schlitz/Phillips 6-teilig
- Inbusschlüsselsatz 9-teilig
- Ringmaulschlüsselsatz 8-teilig (8 mm-19 mm)
- Schlosserhammer 300 g
- Schlitzmeißel mit Handschutz (Länge 240 mm)
- Bügelsäge mit Metallsägeblatt
- Rohrabschneider für Kupfer und Edelstahlrohre 3-35 mm
- Sanitärkreuzschlüssel Multifunktions-Eindrehhilfe
- Montageschlüssel für WC und Waschtisch
- Phasenprüfer VDE geprüft
- Kabelmesser mit Kunststoffgriff

Bestell-Nr.	€/Set
80 028 16	315,19

Werkzeug-Sets



Bestückungsbeispiel

Werkzeugsatz ALLROUND, 138-teilig mit Koffer

Bestehend aus:

- 1/4" 2K-Hebel-Umschaltknarre: 150 mm
- 1/4" Quergriff mit Gleitstück
- 1/4" Kardangelen: 33 mm
- 1/4" Vierkant-Steckgriff: 165 mm
- 1/4" Steckschlüsselverlängerung: 50, 100 mm
- 1/4" Steckschlüsseleinsatz Außen-Sechskant: SW 4/4,5/5/5,5/6/7/8/9/10/11/12/13/14, 25 mm
- 1/4" Bit-Knarre
- Bit-Adapter 1/4" Vierkant x 1/4" Sechskant: 25 mm
- Bit-Adapter 1/4" Vierkant x 1/4" Sechskant: 50 mm
- 1/4" Bits Schlitz: 4/5, 5/6, 25 mm
- 1/4" Bits Phillips: PH1/PH2/PH3, 25 mm
- 1/4" Bits Pozidriv: PZ1/PZ2/PZ3, 25 mm
- 1/4" Bits Torx®: T10/T15/T20/T25/T27/T30/T40, 25 mm
- 1/4" Bits Torx® mit Bohrung: T10/T15/T20/T25/T27/T30/T40, 25 mm
- 1/4" Bits Innensechskant: SW 2/3/4/5/5,5/6, 25 mm
- 1/2" 2K-Hebel-Umschaltknarre, 250 mm
- 1/2" Steckschlüsselverlängerung: 125, 250 mm
- 1/2" Steckschlüsseleinsatz Außen-Sechskant: SW 10/13/14/16/17/18/19/20/22/24, 38 mm
- 1/2" Zündkerzeneinsatz mit eingepresstem Haltgummi Sechskant: SW 16/24
- 1/2" Kardangelen: 66 mm
- Schraubendreher Schlitz: 5,5/6,5/8
- Schraubendreher Phillips: PH1/PH2
- Phasenprüfer
- VDE Schraubendreher Phillips: PH2
- VDE Schraubendreher Pozidriv: PZ2
- Ringmaulschlüssel, Maulstellung 15°, Ringseite abgewinkelt 15°: SW 8/9/10/11/13/14/17/19

- Rollgabelschlüssel, max. SW 30, Maulstellung 15°: 250 mm
- 2K-Kombinationszange: 180 mm
- 2K-Seitenschneider: 160 mm
- 2K-Flachrundzange, gerade: 200 mm
- 2K-Wasserpumpenzange: 250 mm
- Crimpzange mit Kunststoffbox, 40-teilig
- Winkelschraubendreher Sechskant mit Kugelkopf: SW 2/2,5/3/4/5/6/8/10
- Winkelschraubendreher Torx: T10/T15/T20/T25/T30/T40/T45/T50
- Cuttermesser inkl. 10 Ersatzklingen
- Schlosserhammer: 300 g
- Rollbandmaß: 5 m
- Wasserwaage: 300 mm
- Bügelsäge inkl. 3 Ersatzsägeblätter: 150 mm
- Universalschere, Klinglänge: 60 mm
- Feile, halbrund, Hieb 2: 200 mm
- Meißelsatz im Kunststoffhalter, 5-teilig
- LED Taschenlampe: 175 mm
- Kniebrett
- **Werkzeugkoffer:**
 - Aus Aluminium
 - Maße: 455 x 157 x 355 mm
 - Abschließbare Metallschlösser

Bestell-Nr. €/Satz
80 144 92 586,06



Werkzeugsatz, 43-teilig

Bestehend aus:

- Schraubendreher Schlitz: 3x75 mm
- Schraubendreher Schlitz mit Schlagkappe: 4x75/5,5x100/6,5x125 mm
- Schraubendreher Phillips mit Schlagkappe: PH1x75/PH2x100 mm
- Kombinationszange
- Seitenschneider
- Flachrundzange, gerade
- Winkelschraubendreher Innen-Sechskant: SW 1,5/2/2,5/3/4/5/6/8/10
- Winkelschraubendreher Torx: T10/T15/T20/T25/T27/T30/T40/T45/T50
- Cuttermesser inkl. 13 Ersatzklingen
- Wasserwaage: 300 mm
- Rollbandmaß: 5 m

Bestell-Nr. €/Satz
80 144 96 157,99



Universal-Satz All-In, 108-teilig mit Koffer

Bestehend aus:

- 2K-Umschaltknarre 1/2": 250 mm
- Verlängerung 1/2": 125 mm/250 mm
- Kardangelen 1/2": 66 mm
- Steckschlüsseleinsatz 1/2" Außen-Sechskant: SW 8/10/11/12/13/14/15/16/17/18/19/22/24/27/30/32 mm
- 2K-Umschaltknarre 1/4": 150 mm
- Verlängerung 1/4": 100 mm
- Steckschlüsseleinsatz 1/4" Außen-Sechskant: 4/4,5/5/5,5/6/7/8/9/10/11/12/13/14 mm
- Bit-Box, 32-teilig
- Bit-Schraubendreher: 210 mm
- Kardangelen 1/4": 33 mm
- 2 x Steckleiste 8"
- Einsatz-Halter 1/4" + 1/2" für Steckleiste
- Ringratschenmaulschlüssel-Satz: SW 8/9/10/11/12/13/14/15/17/19 mm
- Schraubendreher Schlitz: 3/4/5,5/6,5 mm
- Schraubendreher Phillips: PH1/PH2 mm
- Winkelschraubendreher-Satz, 9-teilig: SW 1,5/2/2,5/3/4/5/6/8/10
- Kombinationszange: 180 mm
- Kraftseitenschneider: 200 mm
- Flachrundzange, gerade: 200 mm
- Wasserpumpenzange 10": 250 mm
- Schlosserhammer: 500 g
- Flachmeißel: 150 mm
- Körner: 4 mm, 120 mm
- Splinttreiber: 4 mm, 120 mm
- Durchtreiber: 4 mm, 150 mm



Bestückungsbeispiel

- Cuttermesser mit Bleistiftanspitzer: 175 mm
- Bandmaß: 5 m
- **Werkzeugkoffer:**
 - Aus ABS-Kunststoff
 - Maße (mm): 445 x 180 x 330
 - Abschließbare Metallschlösser

Bestell-Nr. €/Satz
80 071 56 607,47

Steckschlüssel-Satz



1/4" + 1/2", 97-teilig

Inhalt:

- 1/4" 2K-Hebel-Umschaltknarre: 150 mm
- 1/4" Vierkant-Steckgriff: 165 mm
- 1/4" Quergriff mit Gleitstück: 115 mm
- 1/4" Kardangelen: 33 mm
- 1/4" Steckschlüsselverlängerung: 50, 100 mm
- 1/4" Steckschlüsseleinsatz Außen-Sechskant: SW 4/4,5/5/5,5/6/7/8/9/10/11/12/13, 25 mm
- Bit-Adapter 1/4"-Vierkant x 1/4"-Sechskant
- 1/4" Bits Schlitz: 4/5,5/6, 25 mm
- 1/4" Bits Phillips: PH1/PH2/PH3, 25 mm
- 1/4" Bits Pozidriv: PZ1/PZ2/PZ3, 25 mm
- 1/4" Bits Torx®: T10/T15/T20/T25/T27/T30/T40, 25 mm
- 1/4" Bits Torx® mit Bohrung: T10/T15/T20/T25/T27/T30/T40, 25 mm
- 1/4" Bits Innensechskant: SW 2/3/4/5/5,5/6, 25 mm
- 5/16" Bit-Schraubendreher
- Bit-Adapter 5/16"-Sechskant x 1/4"-Sechskant
- 5/16" Bits Schlitz: 8/10/12, 30 mm
- 5/16" Doppelbit Schlitz: 5,5/6,5
- 5/16" Bits Phillips: 3/4, 30 mm
- 5/16" Doppelbit Phillips: PH1/PH2
- 5/16" Bits Pozidriv: 3/4, 30 mm
- 5/16" Bits Torx: T40/T45/T50/T55, 30 mm
- 5/16" Innensechskant: 8/10/12/14, 30 mm
- 1/2" 2K-Hebel-Umschaltknarre, 250 mm
- 1/2" Steckschlüsselverlängerung: 125, 250 mm
- 1/2" Kardangelen: 66 mm
- 1/2" Steckschlüsseleinsatz Außen-Sechskant: SW 15/16/17/19/20/21/22/24, 38 mm
- 1/2" Steckschlüsseleinsatz Außen-Sechskant: SW 27/30/32, 42 mm
- Vergrößerungsstück 3/8"-Vierkant x 1/2"-Vierkant
- Bit-Adapter 1/2"-Vierkant x 1/4"-Sechskant
- Ringratschenmaulschlüssel: SW 10/13/17/19 mm
- Rollgabelschlüssel, max. SW 30 mm: 250 mm



1/4" + 1/2", 232-teilig

Inhalt:

- 1/4" 2K-Hebel-Umschaltknarre: 150 mm
- 1/4" Vierkant-Steckgriff: 165 mm
- 1/4" Quergriff mit Gleitstück
- 1/4" Kardangelen: 33 mm
- 1/4" Steckschlüsselverlängerung: 50, 100 mm
- 1/4" Steckschlüsseleinsatz Außen-Sechskant: SW 4/4,5/5/5,5/6/7/8/9/10/11/12/13/14, 25 mm
- 1/4" Steckschlüsseleinsatz Außen-Torx®: E4/E5/E6/E7/E8, 25 mm
- Bit-Adapter 1/4"-Vierkant x 1/4"-Sechskant
- 1/4" Bit-Schraubendreher: 100 mm
- 1/4" Bit-Halter: 60, 80, 120 mm
- 1/4" Bits Schlitz: 4/5,5/6, 25 mm
- 1/4" Bits Phillips: 5xPH0/6xPH1/6xPH2/6xPH3, 25 mm
- 1/4" Bits Pozidriv: 2xPZ0/3xPZ1/4xPZ2/4xPZ3, 25 mm
- 1/4" Bits Torx®: T8/T9/2xT10/2xT15/6xT20/5xT25/5xT27/2xT30/2xT40, 25 mm
- 1/4" Bits Torx® mit Bohrung: T8/T9/2xT10/2xT15/2xT20/2xT25/2xT27/2xT30/2xT40, 25 mm
- 1/4" Bits Innensechskant: SW 2/2x3/2x4/2x5/5,5/2x6, 25 mm
- 1/4" Bits Innensechskant: SW 5/5,5/6/7/8/9/10/11/12/13, 38 mm
- 1/4" Bits Torx® Plus: 6/8/10, 25 mm
- 1/4" Bits Vielzahn XZN: 4/6/8, 25 mm
- 1/4" Bits Spanner: 5/6/8, 25 mm
- 1/4" Bits Tri-Wing: 1/2/3, 25 mm
- 5/16" Bits Schlitz: 6/6,5/8, 30 mm
- 5/16" Bits Phillips: 1/2/2x3/2x4, 30 mm
- 5/16" Bits Pozidriv: 1/2/2x3/2x4, 30 mm
- 5/16" Bits Torx: T25/T27/T30/T40/T45/T50, 30 mm
- 5/16" Bits Torx mit Bohrung: T25/T27/T30/T40/T45/T50, 30 mm
- 1/2" 2K-Hebel-Umschaltknarre, 250 mm
- 1/2" Steckschlüsselverlängerung: 125, 250 mm
- 1/2" Kardangelen: 66 mm
- 1/2" Steckschlüsseleinsatz Außen-Sechskant: SW 15/16/17/19/20/21/22/24, 38 mm
- 1/2" Steckschlüsseleinsatz Außen-Sechskant: SW 27/30/32, 42 mm
- 1/2" Steckschlüsseleinsatz Außen-Torx®: E10/E11/E12/E14/E16/E18/E20/E22/E24
- Vergrößerungsstück 3/8"-Vierkant x 1/2"-Vierkant
- Bit-Adapter 1/2"-Vierkant x 5/16"-Sechskant
- Ringmaulschlüssel: SW 6/8/10/11/12/13/14/15/16/17/18/19 mm
- Winkelschraubendreher Innen-Sechskant: SW 1,5/2/2,5/3/4/5/6/8 mm
- Winkelschraubendreher Torx: T9/T10/T15/T20/T25/T27/T30/T40

Bestell-Nr. €/Satz
80 144 94 190,81

Bestell-Nr. €/Satz
80 144 93 203,04



1/2", 69-teilig

Inhalt:

- 1/2" 2K-Hebel-Umschaltknarre, 250 mm
- 1/2" Steckschlüsselverlängerung: 125, 250 mm
- 1/2" Kardangelen: 66 mm
- 1/2" Steckschlüsseleinsatz Außen-Sechskant: SW 10/11/12/13/14/15/16/17/18/19/21/22/24, 38 mm
- 1/2" Steckschlüsseleinsatz Außen-Sechskant: SW 10/13/17/19, 77 mm
- Vergrößerungsstück 3/8"-Vierkant x 1/2"-Vierkant
- Schraubendreher Schlitz: 3x0,5/4x0,8/5,5x1,6/5x1,2 mm
- Schraubendreher Schlitz mit Schlagkappe: 6,5x1,2 mm
- Schraubendreher Phillips: PH1/PH2
- Phasenprüfer
- Ringmaulschlüssel, Maulstellung 15°, Ringseite abgewinkelt 15°: SW 6/7/8/9/10/11/12/13/14/15/16/17/18/19/21 mm
- Doppelringratschenschlüssel: SW 10x13/17x19 mm
- Winkelschraubendreher Innen-Sechskant, 9-teilig: SW 1,5 - 10 mm
- Winkelschraubendreher Torx, 9-teilig: T10-T50
- 2K-Kombinationszange
- 2K-Wasserpumpenzange
- Schlosserhammer: 300 g

Bestell-Nr. €/Satz
80 144 95 242,17

Steckschlüssel-Satz



1/4" + 1/2", 100-teilig

Inhalt:

- 1/4" 2K-Hebel-Umschaltknarre feinverzahnt, 72 Zähne, 150 mm
- 1/4" Vierkant-Steckgriff, 165 mm
- 1/4" Steckschlüsseleinsatz Außen-Sechskant: SW 4/4,5/5/5,5/6/7/8/9/10/11/12/13 mm
- 1/4" Steckschlüsselverlängerung: 50, 100 mm
- 1/4" Quergriff mit Gleitstück: 115 mm
- 1/4" Kardangelen: 32 mm
- Bit-Adapter 1/4" Vierkant x 1/4" Sechskant, 25 mm
- 1/4" Bits Schlitz: 4/5,5/7, 25 mm
- 1/4" Bits Phillips: PH0/PH1/PH2/PH3/PH4, 25 mm
- 1/4" Bits Pozidriv: PZ1/PZ2/PZ3, 25 mm
- 1/4" Bits Torx®: T8/T10/T15/T20/T25/T27/T30/T40, 25 mm
- 1/4" Bits Innen-Sechskant: SW 3/4/5/6/8/10, 25 mm
- 1/2" 2K-Hebel-Umschaltknarre feinverzahnt, 72 Zähne, 250 mm
- 1/2" Steckschlüsseleinsatz Außen-Sechskant: SW 10/11/12/13/14/15/16/17/18/19/20/21/22/23/24/26/27/28/30/32 mm
- 1/2" Steckschlüsselverlängerung: 125, 250 mm
- 1/2" Kardangelen: 65 mm
- Vergrößerungsstück/Gleitstück: 3/8" x 1/2", 44 mm
- Ring-Maulschlüssel: SW 8/9/10/11/12/13/14/15/16/17/18/19 mm
- Winkelschraubendreher-Satz Innen-Sechskant: 1,5/2/2,5/3/4/5/6/8/10 mm
- Rollgabelschlüssel, verstellbar 10", 250 mm
- Schraubendreher Schlitz: 4/5,5/6,5
- Schraubendreher Phillips: PH1/PH2/PH3
- Seitenschneider: 180 mm
- Flachrundzange: 200 mm
- Wasserpumpenzange 10", 250 mm
- Hammer: 500 g

Bestell-Nr.	€/Setz
80 030 21	270,06

Werkzeug-Satz



Werkzeugsatz Sanitär/Heizung, 15-teilig

- In Textiltasche zum Andocken an das Wera® 2go System

Bestehend aus:

- Schraubendreher Sechskant 10 / 13 x 90 mm
- Schraubendreher Schlitz mit Schlagkappe 7,0 x 1,2 x 125 mm
- Maulringratschenschlüssel Joker 10 x 159 mm und 13 x 179 mm
- Stiftschlüssel 3,0 x 123 mm / 4,0 x 137 mm / 5,0 x 154 mm / 6,0 x 172 mm
- Spannungsprüfer Länge 70 mm
- Bithalter VDE Kraffform
- Wechselbit VDE Phillips PH1 / PH2 x 154 mm
- Wechselbit VDE Schlitz 3,5 x 0,4 / 5,5 x 1,0 x 154 mm

Bestell-Nr.	€/Set
80 049 71	146,94



Werkzeugsatz Wera Sanitär/Heizung, 25-teilig

- In Textiltasche zum Andocken an das Wera® 2go System

Bestehend aus:

- 1 x Maul-Ringratschenschlüssel 10 x 159 mm
- 1 x Maul-Ringratschenschlüssel 13 x 177 mm
- 1 x Umschaltknarre 1/4"
- je 1 x Stecknüsse 7 / 10 / 13 x 23 mm
- 1 x Bit Adapter 1/4" x 1/4" x 37 mm
- je 1 x Bit Torx® TX 10 / 15 / 20 / 25 / 30 / 40 x 50 mm
- je 1 x Bit/lang Kreuzschlitz PH 1 x 89, 2 x 89/84 mm
- je 1 x Bit/lang Hex Plus/sechskant 3, 4, 5, 6 x 89 mm
- 1 x Spannungsprüfer
- je 1 x Schlitz-Schraubendreher VDE 0,6 x 3,5 x 100 / 0,5 x 5,0 x 125 mm
- 1 x Schraubmeißel mit Stahlkappe 1,0 x 5,5 x 125 mm
- je 1 x Steckschlüssel-Schraubendreher 10/13 x 80 mm

Bestell-Nr.	€/Set
80 849 59	177,03



Werkzeugsatz W1 Wartung, 35-teilig

Bestehend aus:

- 1 x Maul-Doppelmaulschlüssel 10 x 13 x 167 mm
- 1 x Umschaltknarre 1/4" x 152 mm
- 1 x Verlängerung/Knarre 1/4" x 75 mm
- Je 1 x Stecknüsse 5,5 | 6,0 | 7,0 | 8,0 | 10,0 | 11,0 | 12,0 | 13,0 x 23 mm
- 1 x Bit-Adapter 1/4" x 1/4" x 37 mm
- 1 x Bithalter 1/4" x 50 mm
- Je 1 x Bit-Pozidriv PZ 1 x 25,2 x 25 mm
- Je 1 x Bit-Hex Plus, Sechskant 3, 4, 5, 6, x 25 mm
- 1 x Bit Torx® TX 25 x 25 mm
- 1 x Handhalter, Wechselklingen VDE
- 1 x Wechselklinge VDE Schlitz 0,4 x 2,5 x 154 mm
- Je 1 x Wechselklinge VDE Schlitz-Slim-Line 0,6 x 3,5 | 0,8 x 4,0 | 1,0 x 5,5 x 154 mm
- Je 1 x Wechselklinge VDE Kreuzschlitz PH 1,2 x 154 mm
- Je 1 x Wechselklinge VDE Pozidriv PZ 1,2 x 154 mm
- 1 x Wechselklinge VDE Torx® TX 10 x 154 mm
- Je 1 x Wechselklinge VDE Torx® Slim-Line TX 15, 20, 25 x 154 mm
- 1 x Schraubkralle 4,5 - 6,0 x 41 mm
- 1 x Spannungsprüfer
- Mit Falttasche

Bestell-Nr.	€/Set
80 849 60	146,24

Drehmomentschlüssel-Set



1/4" Click-Torque A 6, 2,5 -25 Nm, 20-teilig

- 1/4" Drehmomentschlüssel, umschaltbar, 2,5-25 Nm, 290 mm
- 1/4" Steckschlüsseleinsatz Außen-Sechskant: 6/7/8/10/12/13, 23 mm
- 1/4" Verlängerung mit Schnelldrehhülse, kurz: 75 mm
- 1/4" Bits Phillips: PH2, 50 mm
- 1/4" Bits Innen-Sechskant: SW 3/4/5/6, 50 mm
- 1/4" Bits Torx®: T15/T20/T25/T27/T30/T40, 50 mm
- Werkzeugschaft für 1/4" Steckschlüsseleinsätze mit 1/4" Außen-Sechskant

Bestell-Nr.	€/Set
80 049 70	212,63



Maulschlüssel



Maulschlüssel Joker 6004 mit Ratschenfunktion, selbstjustierend

- Größenverstellbare Maulseite, parallel geführte glatte Backen mit 30° Rückschwenkwinkel, Aufhängeloch

SW [mm]	zöllig	Länge [mm]	Bestell-Nr.	€/Stück
7 - 10	1/4"-3/8"	117	80 095 28	33,00
10 - 13	7/16"-1/2"	154	80 177 00	37,00
13 - 16	1/2"-5/8"	188	80 095 29	43,00
16 - 19	5/8"-3/4"	224	80 177 01	52,00
24 - 32	3/4"-15/16"	322	80 177 02	65,99



Maulschlüssel-Set Joker 6004, 4-teilig, mit Ratschenfunktion, selbstjustierend

- Größenverstellbare Maulseite, parallel geführte glatte Backen mit 30° Rückschwenkwinkel, Aufhängeloch
 - SW 7 - 19 mm
- Bestehend aus:**
- SW 7-10 mm, 1/4"-3/8", 117 mm
 - SW 10-13 mm, 7/16"-1/2", 154 mm
 - SW 13-16 mm, 1/2"-5/8", 188 mm
 - SW 16-19 mm, 5/8"-3/4", 224 mm

Bestell-Nr.	€/Set
80 095 30	168,96

Sanitärwerkzeug



Standhahnmutterschlüssel

- Größe DN 10 (3/8")-DN 32 (1 1/4")
- Spannungsbereich 10-32 mm
- Länge 235 mm

Bestell-Nr.	€/Stück
80 027 40	18,86

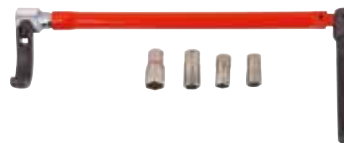

Standhahnmutterschlüssel SW 36 mm

- 13 mm Sechskantantrieb und zusätzlichen Einsätzen für 9, 10, 11 und 14 mm
- Schwenkbare Klaue für Rechts- und Linksgang
- Länge: 260 mm

Bestell-Nr.	€/Stück
80 859 04	29,00



Standhahnmutterschlüssel SW 13 mm

- Universalschlüssel mit Adapter SW10/11 mm für Einhebel-Mischbatterien.
- Länge: 250 mm bis zum Gelenk
- Ganze Länge: 360 mm inkl. Griffstück

Typ	Bestell-Nr.	€/Stück
Standhahnmutterschlüssel		
SW 13 mm	93 005 31	21,00
Adapter 9 mm	93 005 40	2,14
Adapter 10 mm	93 005 41	2,14
Adapter 11 mm	93 005 42	2,14
Adapter 12 mm	93 005 43	2,14
Adapter 14 mm	93 005 44	2,14



Kreuzschlüssel Sanitär

- Mit 4 x Außensechskant 9,5 - 22 mm (3/8" - 3/4") für Hahnverlängerungen, Ein- und Ausbauen von Heizkörperventilen und Rücklaufverschraubungen, sowie Innengewinde M8, M10 und M12 für Stockschrauben

Bestell-Nr.	€/Stück
80 041 92	19,57



Ein- und Ausdrehwerkzeug für Stockschrauben

Größe	Bestell-Nr.	€/Stück
M6	80 504 19	53,56
M8	80 504 22	51,11
M10	80 504 21	51,11
M12	80 504 20	53,56



Eckventil-Steckschlüssel

- Mit 12,7 mm (1/2") Innenvierkanttrieb

Bestell-Nr.	€/Stück
80 091 43	35,66



Eindreher-Vorsatz

- Zum Eindrehen von Stockschrauben mit einem Bohrschrauber

Innengewinde	Bestell-Nr.	€/Stück
M 8	94 005 34	13,46
M 10	94 005 35	14,43



Stockschraubenschlüssel

- Zum Eindrehen von Stockschrauben oder Ansatzschrauben mit Gewinden von M 6 bis M 12
- Länge: 220 mm

Bestell-Nr.	€/Stück
94 047 01	33,50



Ventilhalter

- Ablaufventilhalter und Eindrehschlüssel für Exzenter- und Standardventile 31,75 mm (1 1/4")

Bestell-Nr.	€/Stück
80 061 52	56,57

Sanitärwerkzeug



Schraublochstanze

ø [mm]	Bestell-Nr.	€/Stück
32	80 097 19	34,46
38	80 097 20	40,89



Doppel-Schraublochstanze

- 2 Größen auf dem Werkzeug ø 32 und 35 mm
- Geeignet für Eisen, Stahl, Kupfer und Aluminium-Bleche bis 2 mm, Nirostspülen und Edelstahlbleche bis 1,5 mm
- Optimale Auflage durch 3-Punkt-Anschnitt

Bestell-Nr.	€/Stück
91 003 17	34,36



Armaturenschlüssel

- Spannweite: 65 mm, Länge: 275 mm

Bestell-Nr.	€/Stück
80 091 49	95,13



Montageschlüssel

- Für WD-Befestigungen (Stockschrauben)
- SW 17 x 19 mm

Größe	Bestell-Nr.	€/Stück
M10	80 091 44	12,00
M12	80 027 30	29,50



Montageschlüssel

- Für Eckventile und WT-Befestigungen (Stockschrauben)
- Mit umschaltbarem Ratschenringschlüssel

SW [mm]	Länge [mm]	Bestell-Nr.	€/Stück
19 x 19	250	80 091 48	97,14



Ventilsitzfräser bis DN 25 (1")

- Mit 4 Fräseinsätzen: DN 10 (3/8"), DN 15 (1/2"), DN 20 (3/4"), DN 25 (1")

Bestell-Nr.	€/Stück
80 093 95	53,14



Montageanschlusslehre

- Mit Horizontal- und Kopffibelle

Typ	Bestell-Nr.	€/Stück
Aluminium	81 006 22	35,83
Kunststoff	81 002 05	42,63



Senkfräser 9,5 mm (1/2")

- Für 9,5 mm (1/2") Messing- und Rotgussverlängerungen
- Mit geschliffenem Hartmetallfräseinsatz, der durch einfaches Lösen beidseitig verwendet werden kann

Bestell-Nr.	€/Stück
80 114 01	55,34



Fräskopf-Set

- Für 9,5 mm (1/2") Hahnverlängerungen
- Komplett mit Sparfang
- SDS-plus Aufnahme

Bestell-Nr.	€/Set
80 103 38	35,30



Steckschlüsseleinsätze

- Zur Montage/Demontage von Verschraubungen, Reduzierstücken, Reduktionsnippel

Größe	Bestell-Nr.	€/Stück
12,7 mm (1/2")	80 507 62	35,71
19,0 mm (3/4")	80 505 38	35,71



Umschaltknarre mit Antrieb 12,7 mm (1/2")

Bestell-Nr.	€/Stück
80 507 63	36,60



Elektroschweißgerät Mustang 160 V2

- Spannung 230V, 1000 W
- Zum Elektromuffenschweißen vom PE und PP von ø 32-160 mm

Lieferumfang:

- Elektroschweißmuffenkabel
- Handschaber
- Tragetasche

Bestell-Nr.	€/Stück
80 186 34	814,57

Wassermesser Montagewerkzeug



Montageschlüssel für fabrikatsbezogene UP-Messkapseln

- Stabile Metallvariante kompatibel mit den gängigsten Messkapselsystemen
- Erforderliches Antriebswerkzeug: Hebelantrieb (93 145 50) oder Adapter für SW 30 (93 145 49)
- * Kompatibel auf entsprechende Originalhersteller

Typ	Bestell-Nr.	€/Stück
ABB, Pollumuk, Almess (Koaxialsysteme)	93 145 39	40,89
ABB 100* + Kundo*	93 145 40	40,89
Almess UP 6000*	93 145 41	40,89
Metrona K3+307/A*, ABB M140/C*	93 145 42	40,89
Metrona 307/A*	93 145 43	40,89
Minol MB2*	93 145 44	40,89
Minol MB3*	93 145 45	40,89
Techem-Vario S*	93 145 46	40,89
Viterra II*	93 145 47	40,89
Zenner-SPX-Rossweiner	93 145 48	40,89
WG (Wassergefälle)	93 145 79	40,89



Adapter SW 30

- Antriebswerkzeug zu UP-Montageschlüssel
- Aufnahme für 6-kant Schlüssel Schlüsselweite 30 mm
- Zur Verwendung zum Antrieb mittels Ratsche und Stecknuss oder Gabelschlüssel

Bestell-Nr.	€/Stück
93 145 49	36,80



Hebelschlüssel

- Antriebswerkzeug zu UP-Montageschlüssel
- Bewegliches Gleitstück

Bestell-Nr.	€/Stück
93 145 50	44,97

Montagewerkzeug



Hahnblockschlüssel

- Anziehen und Lösen von Eurokonus-Hahnblöcken mit Nocken- und Sechskantverschraubung SW 30 mm

Bestell-Nr.	€/Stück
80 830 10	95,13

GEDORE
www.gedore.com



Set-UNI-Stufenschlüssel mit Ratsche

- UNI-Stufenschlüssel mit Nocken-, Innensechskant und Zwölfkant-Mitnahme Gr. 9,5 - 25,4 mm (3/8" - 1")

Bestell-Nr.	€/Set
80 027 22	36,21



Ratsche

- Passend für Bestell-Nr.: 80 027 22 und 80 027 25

Bestell-Nr.	€/Stück
80 027 24	18,76



UNI-Stufenschlüssel

- Passend für Bestell-Nr.: 80 027 22

Bestell-Nr.	€/Stück
80 027 23	16,89



Gas-Stufenschlüssel ohne Ratsche

- Gas-Stufenschlüssel mit Nocken-, Innensechskant und Zwölfkant-Mitnahme Gr. 12,7 - 25,4 mm (1/2" - 1")

Bestell-Nr.	€/Set
80 027 25	46,74

ROTHENBERGER



Stufenschlüssel-Set, 5-teilig

- Ratsche mit 4 umsteckbaren Nockensegmenten für Heizkörperanschlüsse (3/8", 1/2", 3/4", 1")
- Ideal auch bei beengten Platzverhältnissen
- Mit Kunststoffbox

Bestell-Nr.	€/Set
80 205 24	46,43

IMMER SORTIERT

- ▶ Einfaches Verklappen und Trennen
- ▶ Schlag- und stoßfest
- ▶ Spritzwassergeschützt
- ▶ Beladungskapazität bis zu 25 kg pro WS L-BOXX®

WS L-BOXX®
System



Montagewerkzeug



Einschraubwerkzeug VENTILMAX-TOP für Ventil-Tüllen

- Für Thermostatventile oder Rücklaufverschraubungen DN 15 (1/2")
- Mit langer Innennockenaufnahme und Außengewinde DN 20 (3/4")
- Sechskantaufnahme SW 30

Bestell-Nr.	€/Stück
90 070 58	63,01



Einschraubwerkzeug VENTILMAX-SMART für Ventil-Tüllen

- Für Thermostatventile oder Rücklaufverschraubungen DN 15 (1/2")
- Mit kurzer Innennockenaufnahme und Außengewinde DN 20 (3/4")
- Sechskantaufnahme SW 30

Bestell-Nr.	€/Stück
90 070 59	40,50



Heizkörper-Tragegriff VENTILMAX-SOLO

- Für Heizkörper mit DN 15 (1/2") Innengewinde
- Material: Edelstahl massiv
- Mit Handgriff aus Thermoplast
- Außengewinde DN 15 (1/2")

Bestell-Nr.	€/Stück
90 070 60	43,66



Adapter VENTILMAX-SOLO für Heizkörper-Tragegriff

- Ergänzung zum VENTILMAX-SOLO
- Für Ventilheizkörper mit M30x1,5 Außengewinde
- Material: Edelstahl massiv
- Lieferung ohne Tragegriff

Bestell-Nr.	€/Stück
90 070 61	23,47



Montagegerät

- Zum Auswechseln von Thermostat-Oberteilen ohne Entleeren der Heizungsanlage (für Heimeiventile DN 10 bis DN 20)
- Komplett mit Koffer und Ersatzdichtungen
- Ref.-Nr.: 9721-00.000

Bestell-Nr.	€/Stück
90 519 65	438,30



Einstellschlüssel

- Passend für Multilux, Multilux 4, Vekolux und V-exact II
- Ref.-Nr.: 3670-01.142

Bestell-Nr.	€/Stück
90 057 96	4,00



Montageschlüssel für Luft- und Blindstopfen DN 32 (1 1/4")

- 6-kant-Schlüssel SW 22/32/40 mm

Bestell-Nr.	€/Stück
90 052 08	15,70

Heizkörper Entlüftungsschlüssel

- Zum Entlüften von Heizkörpern mit DN 15 (1/2") Entlüftungsventil
- Mit Auffangbehälter

Bestell-Nr.	€/Stück
90 041 99	7,04

Universalschlüssel

- Passend für Heimeier Ventile
- Ref.-Nr.: 0530-01.433

Bestell-Nr.	€/Stück
90 512 01	13,61

Heizkörper-Entlüftungsschlüssel

- Standard-Ausführung
- VPE = 100 Stück

Bestell-Nr.	€/VPE
90 038 08	15,97

Heizkörper-Entlüftungsschlüssel

- Besonders stabile und lange Ausführung
- Schaftlänge 20 mm
- VPE = 10 Stück

Bestell-Nr.	€/VPE
91 026 11	9,60



Demontageblock

- Für die Auswechslung von Ventiloberteilen (Ventileinsätzen) der Serie RA 2000, RAVL, RAV ohne Entleerung der Anlage

Bestell-Nr.	€/Stück
90 172 09	1.082,41

Umwälzpumpenprüfgerät

- Der Indikator zeigt für Umwälzpumpen ein Magnetfeld und die Drehrichtung an

Bestell-Nr.	€/Stück
90 878 72	8,39

IMMER DABEI

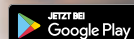
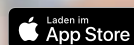

Die App mit:

SCAN-FUNKTION

BENUTZERVERWALTUNG

OFFLINE-VERFÜGBARKEIT

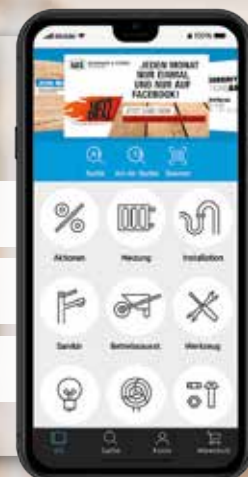

Montagewerkzeug für Heizungspumpen

Schnelles und effizientes Austauschen von Pumpen. Die Überwurfmutter der Schiebbestücke brauchen nicht mehr gelöst zu werden. Das Problem von klemmenden Schiebbestücken stellt sich nicht mehr.



Montagevorrichtung P-Fix

Geeignet für:

- Heizungs-Rohreinbaupumpen DN 25 und DN 32, Baulänge 180 mm
- Waagrechte Wasserzähler DN 20, Baulänge 190 mm und DN 25, Baulänge 260 mm

Bestehend aus:

- 4 x Wechsel-Aufnahmeschienen
- 2 x Halteschienen (Stahl, galvanisch verzinkt)
- VA-Gewindebolzen
- VA-Spannhülse
- VA-Befestigungs- und Spannmutter
- Arretierungs- und Wechselschrauben

Bestell-Nr.	€/Stück
80 833 00	217,30



Montagevorrichtung Flanschmaster

Geeignet für:

- Flansch-Heizungspumpen DN 32 bis DN 100, bis Baulänge 360 mm
- Auch für weitere Flansch-Armaturen geeignet (Flansche nach DIN EN, Flanschstärke bis 20 mm, mind. 2 mm Dichtleiste)

Bestehend aus:

- 2 x Flansch-Halteschienen (Stahl, galvanisch verzinkt) mit Edelstahl-Gewindebolzen und Spannmutter
- 2 x Arretierungsschrauben mit Rändel und Sechskantaufnahme

Bestell-Nr.	€/Stück
80 833 04	278,80



Kurzgewinde-Bolzenset P-Fix

- Geeignet für Heizungs-Rohreinbau-Pumpen mit Sonderlänge 130 mm

Bestell-Nr.	€/Stück
80 833 03	67,66



Verschraubungsklemmen-Komplettsset P-Fix

- Für Anlagen ohne Absperrungen

Größe	Bestell-Nr.	€/Set
DN 25 x ÜWM DN 40 (1 1/2")	80 833 01	129,17
DN 32 x ÜWM DN 50 (2")	80 833 02	147,57

Solarprüfgeräte



Solarprüfkoffer

- Mit Handrefraktometer, Kompass, Multimeter, PH-Prüfstreifen
- Druckmesser für Ausdehnungsgefäße
- Prüfplaketten für Solaranlagen



Bestell-Nr.	€/Stück
97 005 94	241,10



Frostschutzprüfer (Areometer)

- Zum Ermitteln der Dichte von Solarflüssigkeit

Bestell-Nr.	€/Stück
97 001 78	16,40

Ersatzteile für Solarprüfkoffer

Typ	Bestell-Nr.	€/Stück
Ersatz-PH-Streifen	97 009 40	15,26
Ersatz-Wärmeträgerwarnhinweis	97 009 41	14,70
Ersatz-Prüfplakette - Solar	97 009 42	14,70



Neigungswinkelmesser Digital

- Messbereich ±150°
- Mit Haftmagnet

Bestell-Nr.	€/Stück
90 820 29	92,10



Handrefraktometer

- Zur schnellen und genauen Frostschutzmessung von Solar-, Wärmepumpen- und Kühlanlagenflüssigkeit
- 2 Refraktometer in Einem für die Messung des Eisflockenpunkt gängiger Frostschutzmittel und des Brechungsindex verschiedenster Flüssigkeiten

Bestell-Nr.	€/Stück
97 016 47	79,94



Sonnenbahnindikator „Solarspion“

Es kann genau festgestellt werden, welches Objekt die Sonnenbahn zu welcher Zeit unterbricht und somit eine Verschattung verursacht.

- Mit integriertem Kompass und Libelle
- Mit Sonnenbahnfolien für Deutschland, Österreich, Schweiz und Frankreich

Bestell-Nr.	€/Stück
97 021 27	112,11



pH-Wert-Messgerät Digital

Technische Daten:

- Messbereich: 0-14 pH / 0°-50° C
- Anzeigegenauigkeit: 0,01 pH / 0,1° C
- Messgenauigkeit: +/- 0,02 pH / +/- 1° C
- Batterie: 4x LR44
- Wasserdicht: nach IP67
- Kalibrierung: auto. pH7, pH4, pH10
- Inklusive Batterie

Bestell-Nr.	€/Stück
90 853 70	123,23

IMMER ERREICHBAR

Online: www.weinmann-schanz.de
App: WS Weinmann & Schanz GmbH

ALLE AKTIONEN
ALLE KATALOGE
DAS KOMPLETTE PROGRAMM



Blindnietzangen



NTS

- Aus hochwertigem Aluminium-Druckguss
- Verarbeitet alle Blindnieten aus Aluminium und Stahl bis \varnothing 5,0 mm, Edelstahl bis \varnothing 4,0 mm

Bestell-Nr.	€/Stück
80 023 78	45,40



NTX

- Mit 3 Mundstücken für 3/4/5 mm
- Aus Alu-Druckguss
- Mit Stahlschenkel und Übersetzung

Typ	Bestell-Nr.	€/Stück
ohne Öffnungsfeder	80 098 02	75,86
mit Öffnungsfeder	80 098 03	77,37



HN 2

- Aus hochwertigem Aluminium-Druckguss
- Mit Hebelarmordnung, reduziert den Kraftaufwand und bewirkt eine Abrissdämpfung
- Setzt alle Blindnieten von \varnothing 3,0-6,4 mm (außer PolyGrip®), Edelstahl \varnothing 6,4 mm

Bestell-Nr.	€/Stück
80 023 79	308,71



GBM 40-R

- Arbeitsbereich: Blindnietmuttern von M3 bis M10 aller Werkstoffe sowie M12 in Aluminium und Stahl
- Länge: 212 mm
- **Lieferumfang:**
 - Blindnietenzange GBM 40-R
 - Mundstücke: M5, M6, M8, M10
 - Montageschlüssel
 - Kunststoffkoffer

Bestell-Nr.	€/Stück
80 070 99	465,96



N-120

- Aus Aluminium, Hebel aus Stahlblech, ergonomischer Griff
- Einstellschraube zur Hubbegrenzung
- Zur Schraubbefestigung
- Nur für Blindnietmuttern geeignet
- Verarbeitet Nietmittel:
 - Für Aluminiumblindnietmuttern A6/M4, A7/M5, A9/M6
 - Für Stahlblindnietmuttern S6/M4, S7/M5, S9/M6

Bestell-Nr.	€/Stück
80 026 73	60,23



N-30

- Aus Aluminium, Hebel stahlgeschmiedet, ergonomischer Griff
- Rückholfeder für einfachen Dornauswurf
- Für Aluminium-Blindnieten \varnothing 2,4/3/4/5 mm, Stahlblindnieten \varnothing 3 + 4 mm, Kupferblindnieten \varnothing 3 + 4 mm

Bestell-Nr.	€/Stück
80 026 72	41,17



Nieten Sortiment Flipper

- Arbeitsbereich Blindniete bis 5 mm \varnothing Aluminium und 4 mm \varnothing Stahl und Edelstahl
- Der Flipper ist eine robustes, stabiles Hand-Blindniet-Setgerät mit Nietdorn-Auffangbehälter
- Die Einhandbedienung ermöglicht einen um ca. 30 % reduzierten Kraftaufwand
- **Bestehend aus:**
 - 1 x Hand-Blindniet-Setgerät Flipper
 - 300 x PolyGrip Blindnieten
 - 100 x Alu/Stahl 3,2 x 8,0 mm
 - 100 x Alu/Stahl 4,0 x 10,0 mm
 - 100 x Alu/Stahl 4,8 x 10,0 mm
 - 1 x Kunststoff-Koffer

Bestell-Nr.	€/Set
80 063 40	142,59



Blindniet-Muttern-Set



- **Bestehend aus:**
 - Blindnietmutter-Handgerät GBM 10 (Dorn und Mundstück M 5)
 - je 1 x Gewindedorn M4, M6
 - je 1 x Mundstück M4, M6
 - 50 x Blindnietmuttern Aluminium M4, Einnietschaft 6 x 11,0 mm, Flachrundkopf
 - 50 x Blindnietmuttern Aluminium M5, Einnietschaft 7 x 11,5 mm, Flachrundkopf
 - 50 x Blindnietmuttern Aluminium M5, Einnietschaft 7 x 13,5 mm, Flachrundkopf
 - 40 x Blindnietmuttern Aluminium M6, Einnietschaft 9 x 15,5 mm, Flachrundkopf

Bestell-Nr.	€/Set
94 002 63	174,64



Blindniet-Set Junior

- Arbeitsbereich:
 - Stahl/Edelstahl: max \varnothing 4 mm
 - Aluminium max: \varnothing 5 mm
- **Bestehend aus:**
 - Blindnietzange NTX
 - 5 Sorten ALU/Stahl Nieten PolyGrip(\varnothing x L):
 - 3,2 x 8,0 mm
 - 4,0 x 10 mm
 - 4,0 x 17 mm
 - 4,8 x 10 mm
 - 4,8 x 17 mm

Bestell-Nr.	€/Set
94 011 83	173,91



Nieten finden Sie im Kapitel 10

Hebelnietzange



- Länge: 325 mm
- Mundstücke 3,2-4,0-4,8-6,4 mm
- Arbeitsbereich: 3,0-8,0 mm
- Mit Stiftaufangbehälter

Länge [mm]	Bestell-Nr.	€/Stück
325	80 041 95	70,43

Rohr-Einziehungen

- Zum Verbinden von Blechrohren bis max. 1,0 mm z.B. Abluft-, Lüftungs-, Absaug-, Rauch-, und Abzugsrohren etc.



- Leicht, handlich, selbstöffnend
- **Ausführung: verstärkt**
- Einstecktiefe: 52 mm
- Länge: 240 mm

Bestell-Nr.	€/Stück
80 117 06	78,39



- Leicht, handlich, selbstöffnend
- **Ausführung gekröpft**
- Einstecktiefe: 44 mm
- Länge: 225 mm

Bestell-Nr.	€/Stück
80 117 05	57,29

Falzzangen / Falzöffnungszangen / Flach- und Rundzangen

Mini-Falzzangen

- Maulbreite: 22 mm
- Griff PVC-beschichtet

Typ	Einstecktiefe [mm]	Bestell-Nr.	€/Stück
gerade	29	80 039 94	49,27
45° gebogen	25	80 039 95	45,80
90° gebogen	15	80 039 96	67,06



Falzzangen

- Griffe PVC-beschichtet
- Länge: 280 mm

Typ	Bestell-Nr.	€/Stück
Eck	80 098 15	77,57
Gerade	80 098 12	35,41



Falzzangen

- Maulbreite: 60 mm
- Länge: 280 mm

Typ	Griff	Bestell-Nr.	€/Stück
Gebogen 45°	blau lackiert	80 041 49	39,90
Gebogen 45°	PVC beschichtet	80 098 13	38,01
Gebogen 90°	blau lackiert	80 041 50	47,19
Gebogen 90°	PVC beschichtet	80 098 14	44,16



Falzöffnungszange

- Schenkel PVC überzogen
- Länge: 250 mm

Bestell-Nr.	€/Stück
80 041 55	57,81



Falzaufbiegezange

- Ideal für Reparatur- und Nacharbeiten
- Mit extra breitem 80 mm Kopf
- Einfaches und schonendes Aufstellen von Doppel- und Winkelfälzen, auberer Öffnen ohne Beschädigungen
- Maße: 250 x 80 x 50 mm

Bestell-Nr.	€/Stück
80 060 67	140,94

Flach- und Rundzangen

- Aus Chrom-Vanadium-Stahl geschmiedet
- Schenkel PVC-überzogen
- Länge: 240 mm

Typ	Bestell-Nr.	€/Stück
Flach	80 098 17	42,70
Rund	80 098 18	47,29



Flachzange mit blankem Maul

- Gummierte Griffflächen

Bestell-Nr.	€/Stück
80 213 81	63,40

PICARD



Rundzange mit blankem Maul

- Gummierte Griffflächen

Bestell-Nr.	€/Stück
80 213 82	70,51

PICARD

Falzzange gerade

- Gummierte Griffflächen

Maulbreite [mm]	Länge [mm]	Bestell-Nr.	€/Stück
22	180	80 213 83	69,51
40	240	80 213 84	83,51
60	260	80 213 85	81,09
80	300	80 213 86	115,83



PICARD



Falzzange 45° gekröpft

- Gummierte Griffflächen

Maulbreite [mm]	Länge [mm]	Bestell-Nr.	€/Stück
22	180	80 213 87	76,07
40	240	80 213 88	95,77
60	260	80 213 89	91,99
80	300	80 213 90	140,81

PICARD



Falzzange 90° gekröpft

- Gummierte Griffflächen

Maulbreite [mm]	Länge [mm]	Bestell-Nr.	€/Stück
40	240	80 213 91	128,13
60	260	80 213 92	101,50
80	300	80 213 93	191,64

PICARD



Eckfalzzange

- Maulbreite: 60 mm
- Gummierte Griffflächen

Bestell-Nr.	€/Stück
80 214 09	126,70

PICARD



Quetschfalzzange

- Länge: 325 mm
- Maulbreite: 80 mm
- Gummierte Griffflächen

Bestell-Nr.	€/Stück
80 214 08	220,83

PICARD



Falzaufbiegezange

- Länge: 250 mm
- Zum schnellen Öffnen von Steh- und Doppelfälzen
- Gummierte Griffflächen

Bestell-Nr.	€/Stück
80 214 10	110,31

PICARD



Piccolo-Falzzange

- Für kleine präzise Falz- und Biegearbeiten
- PVC-beschichtete Griffe
- Länge: 180 mm

Ausführung	Maultiefe [mm]	Bestell-Nr.	€/Stück
gerade	30	80 173 95	43,09
45° gebogen	28	80 173 96	48,17

BESSEY



Falzzange

- Schwarz pulverbeschichtet
- Maulbreite: 60 mm

Ausführung	Länge [mm]	Bestell-Nr.	€/Stück
gerade	280	80 162 97	42,61
45° gebogen	270	80 162 98	45,44
90° gebogen	255	80 162 99	51,61

BESSEY



Eckfalzzange

- PVC-beschichtete Griffe
- Maultiefe: 65 mm

Länge [mm]	Bestell-Nr.	€/Stück
280	80 170 13	87,97

BESSEY



Falz-Aufbiegezange, gerade

- PVC-Beschichtete Griffe
- Maulbreite: 30 mm
- Länge: 250 mm

Länge [mm]	Bestell-Nr.	€/Stück
250	80 158 99	60,89

BESSEY



Spengler- und Klempnerwerkzeuge

- Flache Zangenbacke
- Maultiefe: 45 mm
- Verzahnung: 0,8 mm

Länge [mm]	Bestell-Nr.	€/Stück
240	80 150 17	40,71

BESSEY



Spengler-Rundzange

- Runde Zangenbacke
- Maultiefe: 50 mm
- Verzahnung: 1,0 mm

Länge [mm]	Bestell-Nr.	€/Stück
260	80 170 08	40,71

BESSEY

Falzschießer



Winkelfalzschießer
 • Ideal zum Schließen des Winkelfalzes (Fahnenfalz)
 • Gleichermaßen geeignet für winkelige Fassaden und längere Scharen
 • Kann senkrecht, waagrecht und auch schräg eingesetzt werden
 • Breite: 200 mm

Bestell-Nr.	€/Stück
80 060 76	227,66



Traufenschießer
 • Ideal zum Schließen der vorgefalteten Traufkanten
 • Fertig Falzen ohne Hammer, daher keine Hammerschläge auf dem Blech sichtbar
 • Fertigbiegen der Traufkanten in zwei Arbeitsgängen
 • Breite: 200 mm

Bestell-Nr.	€/Stück
80 060 79	227,66



Winkeldoppelfalzer mit vulkanisierten Backen
 • Ideal zum Schließen des geschlossenen Winkelfalzes (Fahnenfalz) zum doppelten Stehfalz in einem Arbeitsgang
 • Durch die vulkanisierten Backen entstehen keine Beschädigungen am Material, kein Abrutschen und das Material wird schonender verarbeitet
 • Breite: 220 mm

Bestell-Nr.	€/Stück
80 060 78	325,20



Winkeldoppelfalzer
 • Ideal zum Schließen des geschlossenen Winkelfalzes (Fahnenfalz) zum doppelten Stehfalz in einem Arbeitsgang
 • Breite: 220 mm

Bestell-Nr.	€/Stück
80 060 77	254,74



Winkelfalzschießer
 • Arbeitsbreite 200 mm
 • Gleichermaßen geeignet für winkelige Fassaden und längere Scharen
 • Kann senkrecht, waagrecht und schräg eingesetzt werden

Bestell-Nr.	€/Stück
80 214 07	425,73



Klempner-Starterset im Kunststoff-Koffer, 15-teilig

- Bestehend aus:
- Pelikanschere, Rechtshänder-Ausführung, 300 mm
 - Idealschere, Rechtshänder-Ausführung, 260 mm
 - Idealschere, Linkshänder-Ausführung, 260 mm
 - Falzzange, gerade, Maulbreite: 60 mm, 260 mm
 - Falzzange, 45° gekröpft, Maulbreite: 60 mm, 260 mm
 - Klempner-Rundzange, mit blankem Maul, 260 mm
 - Anschlagwinkel, glanzvernickelt
 - Holzhammer, mit aufgepresstem Metallmantel, ø 60mm
 - Bogenzirkel, 250 mm

- Klempnerhammer, einseitig keilförmig, aus Kunststoff, 600 g
- Reißnadel, aus CV-Stahl, 230 mm
- Klängen-Klappmesser, mit eingesteckter Klinge, 160 mm
- Metallsäge, Sägeblattlänge 300 mm, inkl. Reserveklinge
- Metallsäge, Sägeblattlänge 146 mm, inkl. Reserveklinge
- Gripzange, mit breitem Maul, 180 mm
- Rohrreinzehzange, selbstöffnend mit 5 Klängen, 250 mm
- Quetschfalzeisen, Schlitztiefe 140 mm

Bestell-Nr.	€/Stück
80 213 97	607,29



Hammer



Spenglerhammer
 • Doppelt geschweißter Eschenstiel
 • Aus Spezialkunststoff
 • Kopf und Stiel mit Ringkeil befestigt
 • Hohe Spannungsrissbeständigkeit
 • Nachschleif- bzw. feilbar

[g]	Länge [mm]	Maße Kopf [mm]	Bestell-Nr.	€/Stück
500	370	145 x 75 x 35	80 165 58	38,81
600	385	155 x 85 x 35	80 165 59	48,89



Spenglerhammer
 • Doppelt geschweißter Eschenstiel
 • Einseitig keilförmig
 • Aus Spezialkunststoff
 • Kopf und Stiel mit Ringkeil befestigt
 • Hohe Spannungsrissbeständigkeit
 • Nachschleif- bzw. feilbar

[g]	Länge [mm]	Maße Kopf [mm]	Bestell-Nr.	€/Stück
600	385	155 x 85 x 35	80 165 60	56,10



Schaleisen / Falzeisen



Schaleisen
 • Schaufelbreite: 140 mm

Bestell-Nr.	€/Stück
80 041 54	144,40



Quetsch Falzeisen
 • Geeignet für alle handelsüblichen Bleche im Dach- und Fassadenbereich
 • Aus geschmiedetem Spezialstahl
 • Vergütet und gehärtet
 • Schwarz lackiert
 • Schlitztiefe: 140 mm

Bestell-Nr.	€/Stück
80 060 75	85,17

Anreißen



Reißnadel Kugelschreiberform
 • Mit Hartmetalleinsatz
 • Vernickelte Ausführung
 • Schaft-ø: 6 mm
 • Länge: 145 mm

Bestell-Nr.	€/Stück
80 080 15	2,16



Reißnadel
 • Vernickelt
 • Kordiertes Griffstück
 • Schaft-ø: 8 mm
 • Länge: 220 mm

Bestell-Nr.	€/Stück
80 080 14	2,86



Spitzzirkel
 • Spezialstahl
 • Mit Nietscharnier
 • Gehärtete Spitzen
 • Fein poliert

Messbereich [mm]	Bestell-Nr.	€/Stück
200	80 097 74	9,69
250	80 097 75	10,91



Klempnerwinkel
 • Für Fein- und Grobbleche
 • Verzinkter Stahl
 • Mit flachem Anschlag
 • Maße: 1050 x 500 mm

Bestell-Nr.	€/Stück
80 505 03	91,90



Körner
 • Nach DIN 7250
 • Länge: 120 mm

Bestell-Nr.	€/Stück
80 050 69	4,03



Schweißgripzange
 • Zum Anzeichnen von Schweißen des Ausschnitts für Doppel- und Winkelfalz an der Traufe (halbround oder 45°)

Bestell-Nr.	€/Stück
80 505 14	101,49



Anreißschablone
 • Aus rostfreiem Edelstahl
 • Maßeinteilung von 5-100 mm, um 5 mm steigend
 • Für Rinnenwulste von 15 mm im 45° Winkel
 • Auch zum Entgraten

Bestell-Nr.	€/Stück
80 041 69	9,59

Blehscheren



Berliner-Schere

- Schneidleistung: 0,8 bis 1,0 mm
- Härte min. HRC 56

Ausführung	Länge [mm]	Bestell-Nr.	€/Stück
rechts	250	80 041 09	13,13



Loch-Schere

- Schneidleistung: 0,8 bis 1,0 mm
- Härte min. HRC 56

Ausführung	Länge [mm]	Bestell-Nr.	€/Stück
rechts	250	80 041 05	15,34
links	250	80 041 06	15,34
rechts	275	80 041 07	16,77
links	275	80 041 08	16,77



Figuren-Schere

- Schneidleistung: 0,8 bis 1,0 mm
- Härte min. HRC 56

Ausführung	Länge [mm]	Bestell-Nr.	€/Stück
rechts	250	80 041 10	16,77
links	250	80 041 11	16,77



Ideal-Schere

- Schneidleistung: 0,8 bis 1,0 mm
- Härte min. HRC 56

Ausführung	Länge [mm]	Bestell-Nr.	€/Stück
rechts	260	80 041 12	24,77
links	260	80 041 13	24,77
rechts	280	80 041 14	26,24
links	280	80 041 15	26,24



Pelikan-Schere

- Schneidleistung: 0,8 bis 1,0 mm
- Härte min. HRC 56

Ausführung	Länge [mm]	Bestell-Nr.	€/Stück
rechts	300	80 041 16	23,57
links	300	80 041 17	23,57



Loch-Schere HSS

- Schneidleistung: 0,6 bis 1,0 mm
- Härte min. HRC 65

Ausführung	Länge [mm]	Bestell-Nr.	€/Stück
rechts	275	80 148 68	105,79
links	275	80 148 69	105,79



Idealschere HSS

- Schneidleistung: 0,6 bis 1,0 mm
- Härte min. HRC 65

Ausführung	Länge [mm]	Bestell-Nr.	€/Stück
rechts	280	80 148 70	139,14
links	280	80 148 71	139,14



Pelikan-Schere HSS

- Schneidleistung: 0,6 bis 1,0 mm
- Härte min. HRC 65

Ausführung	Länge [mm]	Bestell-Nr.	€/Stück
rechts	300	80 148 72	145,60



Ideal-Schere HSS

- Schneidleistung: 0,8 bis 1,2 mm
- Härte min. HRC 65
- Mit Hebelübersetzung

Ausführung	Länge [mm]	Bestell-Nr.	€/Stück
rechts	260	80 148 67	153,96
links	260	80 148 66	153,96

Blehscheren mit Edelstahlschneiden



Handblehschere mit Hebelübersetzung

- Schneidleistung: Bleche 1,0 bis 1,2 mm (600 N/mm²)
- Härte min. HRC 61
- Schneiden aus Spezial-Edelstahl

Ausführung	Länge [mm]	Bestell-Nr.	€/Stück
rechts	260	80 148 62	50,94
links	260	80 148 63	50,94



Blehschere mit Hebelübersetzung

- Schneidleistung: Bleche 1,0 bis 1,2 mm (600 N/mm²)
- Härte min. HRC 59
- Schneiden aus Edelstahl

Ausführung	Länge [mm]	Bestell-Nr.	€/Stück
rechts	260	80 148 64	25,13
links	260	80 148 65	25,13



Blehschere

- Schneidleistung: Bleche 1,0 bis 1,2 mm
- Härte min. HRC 61
- Schneiden aus Spezial-Edelstahl im Gesenk geschmiedet
- Hebelübersetzung mit Edelstahl-Schutzblende

Ausführung	Länge [mm]	Bestell-Nr.	€/Stück
rechts	230	80 863 09	59,41
links	230	80 863 10	59,41



Blehschere, Idealschere klein D15

- Schneidleistung: Bleche 1,0 mm (600 N/mm²)
- Härte min. HRC 61
- Schneiden aus Edelstahl

Ausführung	Länge [mm]	Bestell-Nr.	€/Stück
rechts	180	80 046 87	20,89
links	180	80 046 88	20,89



Figureschere

- Schneidleistung: 0,8 bis 1,5 mm je nach Material
- Geeignet für kleine Figureschnitte (engste Radien)

Ausführung	Länge [mm]	Bestell-Nr.	€/Stück
rechts	180	80 039 91	21,67
links	180	80 039 92	21,67



Figureschere

- Schneidleistung: 1,2 bis 2,0 mm je nach Material
- Geeignet für kleine Schnitte und Einkerbungen

Ausführung	Länge [mm]	Bestell-Nr.	€/Stück
rechts	180	80 039 93	21,67



Figuren-Schere

- Härte min. HRC 54
- Schneidleistung: 1,2 bis 1,5 mm je nach Material
- Geeignet für gerade kurze Schnitte und Figureschnitte

Ausführung	Länge [mm]	Bestell-Nr.	€/Stück
rechts	240	80 041 00	16,04
gerade	240	80 041 01	16,04
links	240	80 041 02	16,04



Figuren- und Durchlaufschere

- Härte min. HRC 54
- Schneidleistung: 1,5 bis 2,0 mm je nach Material
- Geeignet für gerade lang durchlaufende Schnitte

Ausführung	Länge [mm]	Bestell-Nr.	€/Stück
rechts	230	80 041 03	25,39
links	230	80 041 04	25,39



Figuren- und Durchlaufschere

- Härte min. HRC 54
- Schneidleistung: 1,0 bis 2,0 mm je nach Material
- Geeignet für gerade lang durchlaufende Schnitte

Ausführung	Länge [mm]	Bestell-Nr.	€/Stück
rechts	260	80 097 33	23,97
links	260	80 097 34	23,97

Biegemaschine HSBM 610 HS



- Sicheres Fixieren des Werkstücks über Klemmvorrichtung
- Oberwange segmentiert
- Ideal zum Herstellen aller Profile bis hin zu rundum gekanteten Kästen
- Bedienerfreundliche Einstellung der Oberwange über Exzenter
- Oberwange für hoch aufgekantete U-Profile
- Schwenkbiegung über Bügelgriff
- Segmentaufteilung: 26-50-75-205-255 mm

Technische Daten:

- Arbeitsbreite max. (mm): 610
- Blechstärke max. (mm): 1,0
- Biegewinkel max.: 135°
- Gewicht (kg): 42
- Maße L x B x H (mm): 850 x 360 x 420

Info	Bestell-Nr.	€/Stück
	80 045 54	558,34

Rollenblech Zubehör



Spanngurte mit Klettverschluss

- Zum Umreifen und Bündeln von Blechcoils und verschiedensten Materialien ohne zerkratzen
- Flexibel, reißfest

Länge x Breite [mm]	Bestell-Nr.	€/Stück
1500 x 48	80 060 68	20,67
2000 x 48	80 060 69	22,56
2500 x 48	80 060 70	28,21

Dachrinnenzubehör



Rinnenschnur-Wasserwaage

- Maße (L x B x H): 78 x 12 x 25 mm

Bestell-Nr.	€/Stück
80 504 79	8,00



Ösenschraubendreher

- Einfaches Auf- oder Zudrehen von Regenfallrohrschellen
- Länge (mm): 120

Bestell-Nr.	€/Stück
80 049 40	54,07



Rinnenschnur Spezial

- Maße: 1,5 mm x 75 m

Farbe	Bestell-Nr.	€/Stück
orange	80 504 81	14,46
grün	80 504 82	14,46



Rinnenschnurabroller

- Maße: 220 x 100 mm

Bestell-Nr.	€/Stück
80 504 80	70,39



Rinneisenabbiegezange

- Mit Einstellschraube und Abgleitrolle
- Schlitzbreite 10 mm
- Für Rinneisen bis 40 x 6 mm
- Lange Arme sorgen für starke Hebelwirkung und kraftvolles Arbeiten

Länge [mm]	Bestell-Nr.	€/Stück
620	80 214 04	167,33
800	80 214 05	172,44



Rinnenträger-Abbiegezange

- Aus Chrom-Vanadium-Stahl geschmiedet
- Rohrgriffe PVC-beschichtet
- Geeignet für Metallstärken bis 8 mm und Breite 40 mm
- Offene Ausführung
- Länge: 600 mm

Bestell-Nr.	€/Stück
80 126 40	112,07

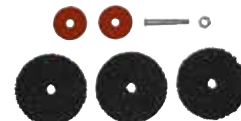

Blechputzteufel-Set

- Zum Reinigen oxydierter Metalloberflächen, zur Lötnaht-vorbereitung, zum Verputzen von überschüssigem Zinn an Lötflächen
- Zum Einspannen in die Bohrmaschine

Bestell-Nr.	€/Set
80 504 95	37,91



Reinigungsscheibe

- Ohne Aufnahmedorf
- Maße: 100 x 12 mm

Bestell-Nr.	€/Stück
80 504 96	8,67



Dachrinnenreiniger

- Mit ausziehbarem Teleskopstiel 850 - 1400 mm Länge
- Macht ständiges Nachrücken der Leiter überflüssig
- Neigung einstellbar

Bestell-Nr.	€/Stück
80 858 67	46,16



Spezial-Aufweitconer für Regenfallrohre

ø [mm]	Gewicht [kg]	Bestell-Nr.	€/Stück
60	0,8	80 504 63	576,80
80	1,4	80 504 65	576,80
100	2,1	80 504 67	576,80



Adapter für Spezial-Aufweitconer

- Um die Spezial-Aufweitconer mit einer handelsüblichen Bohrmaschine mit Zahnkranzbohrfutter verwenden zu können
- Optimale Kraftübertragung, da der Adapter mit Madenschrauben festgeklammert wird

Bestell-Nr.	€/Stück
80 060 71	39,53

Klempner-Handschuhe



- Atmungsaktiv
- Genoppt für höhere Griffsicherheit
- Hinterlässt keine Abdrücke

Größe	Bestell-Nr.	€/Paar
9	80 221 62	6,44
10	80 221 63	6,44
11	80 221 64	6,44

Rohrreinigung und Zubehör



Drain-Cleaner

- Mit Schlauch und Wasser-Anschluss
- Schnelle Ablaufreinigung
- Ohne Chemie

ø [mm]	Bestell-Nr.	€/Stück
25 - 50	93 125 04	29,09
38 - 75	93 125 05	32,84
75 - 152	93 125 06	43,73
Badewannenadapter für 38 - 75 mm	93 125 07	7,59



Saug-/Druckreiniger mit Adapter

- Rohrreinigungsgesetz zum schnellen und effizienten beseitigen von Abflussverstopfungen
- Hohe Andrückkräfte durch verstellbaren Handgriff
- **Lieferumfang:**
 - 1 x Saug-Druckreiniger
 - 2 x wechselbarer Gummi Adapter

Bestell-Nr.	€/Stück
80 049 03	95,43



Hand- und Elektro-Rohrreinigungsgesetz

- Für Kurbelhandbetrieb und Sechskant-Antrieb
- Mit flexibler Spirale mit eingearbeitetem Keulenkopf
- Bestell-Nr. 80 027 81 mit Spannfutter

Länge [mm]	ø [mm]	Bestell-Nr.	€/Stück
4500	6,0	80 027 78	114,63
9500	10,0	80 027 81	251,90



Rohrreinigungswelle

- Gewindeanschlüsse verzinkt
- DN 15 (1/2") WW
- Einfache Montage von Verlängerungen und Zubehöerteilen
- Mit Kurbel und Bohrkopf
- Länge 5 m
- ø 12 mm
- ø Kopf 48 mm

Bestell-Nr.	€/Stück
80 127 30	84,89



Spezial-Reinigungswelle

- Länge 400 mm
- ø 6 mm

Bestell-Nr.	€/Stück
80 127 37	4,86



Verlängerung für Rohrreinigungswelle

- Gewindeanschluss verzinkt
- DN 15 (1/2") WW
- Länge 5 m
- ø 12 mm

Bestell-Nr.	€/Stück
80 127 31	81,26



Rohrreinigungswelle

- Mit verstellbarem Holzhandgriff
- Feste Krallen und Stößel
- Länge 5 m
- ø 7 mm
- ø Krallen 20,5 mm

Bestell-Nr.	€/Stück
80 127 29	72,07



Rohrreinigungswelle

- Sehr flexibel, mit Spiralspitze
- ø 6 mm

Länge [m]	Bestell-Nr.	€/Stück
1,5	80 127 26	2,74
3,0	80 127 27	4,34
5,0	80 127 28	8,13



Ausgussreiniger

ø [mm]	Bestell-Nr.	€/Stück
115	91 106 27	5,76
135	91 106 28	6,44



Spiralen- und Werkzeugsätze
für den Rohrreiniger, in Kunstleder-Tasche

Inhalt:

- Gerader Bohrer für Kupplung 16/22, Länge 110/190 mm
- Trichterbohrer Kupplung 16/22, Länge 110/190 mm
- Keulenbohrer Kupplung 16/22, Länge 120/180 mm
- Kreuzblattbohrer Kupplung 16/22, Länge 25/65 mm
- Gabelschneidkopf Kupplung 22, Länge 80 mm
- Kettenschleuder (2 Ketten mit Spikes) Kupplung 22, Länge 60 mm
- Trennschlüssel Kupplung 16/22
- Führungshandschuh, links
- Spiralflegemittel, 400 ml

Info	Bestell-Nr.	€/Satz
	80 127 36	426,30



Rohrreinigungswelle mit PVC Mantel

- Leichteres Gleiten um enge Rohrbögen
- Einfache Reinigung

Länge [m]	ø [mm]	Bestell-Nr.	€/Stück
1,5	6	80 079 94	4,71
3,0	6	80 079 95	6,86
5,0	6	80 079 96	9,00
3,0	9	80 079 97	9,00
5,0	9	80 079 98	17,69

Keulenkopfspiralen

Ausführung	Länge [m]	ø [mm]	Bestell-Nr.	€/Stück
Ohne Innenseele	4,5	6,4 x (1/4")	80 027 86	56,03
Ohne Innenseele	4,5	8,0 x (5/16")	80 027 87	58,01
Ohne Innenseele	7,5	8,0 x (5/16")	80 027 88	67,49
Ohne Innenseele	10	8,0 x (5/16")	80 027 90	95,13
Ohne Innenseele	10	10,0 x (3/8")	80 027 92	105,93
Mit Innenseele	7,5	8,0 x (5/16")	80 027 89	89,13
Mit Innenseele	10	8,0 x (5/16")	80 027 91	116,00



Rohrreinigungsspirale Typ S

- Mit dickem Spezialdraht für höhere Stabilität, z.B. beim Wurzelschneiden, Fräsen, Kettenschleudern

für Rohr-ø	Größe	Bestell-Nr.	€/Stück
25 - 125 mm	16 x 2 m	80 121 08	58,01
50 - 150 mm	22 x 4 m	80 121 09	102,93



Rohrreinigungsspiralen

- Flexible Standard Spiralen
- * Bestell-Nr.: 80 085 07 ohne T-Verbindungsstück passt nur für ROSPI® R8 und R36

für Rohr-ø	Größe	Bestell-Nr.	€/Stück
10-50 mm	8 mm x 7,5 m	80 085 07	61,76
25 - 125 mm	16 x 2,3 m	80 120 71	54,46
50 - 150 mm	22 x 4,5 m	80 120 72	96,67

Zubehör Rohrreinigung

Bohrer



Ausführung	Größe	Bestell-Nr.	€/Stück
Gezahnter Blattbohrer	16/25	80 120 86	27,41
Gezahnter Blattbohrer	22/35	80 120 87	40,27
Gezahnter Blattbohrer	22/45	80 120 88	50,63
Gezahnter Kreuzblattbohrer	16/25	80 120 81	50,06
Gezahnter Kreuzblattbohrer	22/45	80 120 84	68,09
Gezahnter Kreuzblattbohrer	22/65	80 120 85	78,16
Gerader Bohrer	16	80 120 75	29,91
Gerader Bohrer	22	80 120 76	39,29
Keulenbohrer	16	80 120 77	28,09
Keulenbohrer	22	80 120 78	39,39
Trichterbohrer	16	80 121 06	30,99
Trichterbohrer	22	80 121 07	34,83
Rückholbohrer	16	80 120 79	34,83
Rückholbohrer	22	80 120 80	38,94

Schneidköpfe



Ausführung	Größe	Bestell-Nr.	€/Stück
Gezahnter Gabeilschneidkopf	22/65	80 085 34	84,29
Gabelschneidkopf	16	80 085 32	35,09
Kreuzgabelschneidkopf	16	80 085 33	51,97

Kettenschleudern



Ausführung	Größe	Bestell-Nr.	€/Stück
Glatte Glieder	16	80 120 90	68,57
Glatte Glieder	22	80 120 91	81,81
Stachel Glieder	16	80 085 40	119,01
Stachel Glieder	22	80 085 41	161,61

Spiralen-Trennstift

- Zum Lösen der Sicherheitsverriegelung



Größe	Bestell-Nr.	€/Stück
16	80 202 02	4,29
22/32	80 202 03	4,83

Spiralen-Reduzierung

- Zum Verbinden von Teilschneidspiralen unterschiedlicher Größen



Typ	Bestell-Nr.	€/Stück
22/16	80 085 18	107,14

Spiralenkorb



Typ	Bestell-Nr.	€/Stück
16	80 085 20	95,37
22	80 085 21	95,64

Führungshandschuh

- Vollrindleder
- Genagelt



Typ	Bestell-Nr.	€/Stück
Links	80 085 44	47,44
Rechts	80 085 45	47,44

Führungshandschuhe



Typ	Bestell-Nr.	€/Stück
1 Paar	80 085 43	22,76

Trockensauger



Compact Worker

- Mobiler Kompaktsauger für Servicearbeiten
- Mit Saug- und Blasfunktion
- Das komplette Zubehör wird im Gehäuse verstaut
- Mit integrierter Steckdose
- Leistung max. (W): 1000
- Unterdruck (mbar/kPa): 160/16
- Luftmenge (l/min): 2100
- Maße (mm): 300 x 265 x 310
- Gewicht (kg): 3,5
- **Lieferumfang:**
 - Saugschlauch ø/Länge m: -/1,4
 - Mehrzweckdüse
 - Polsterdüse
 - Werkzeugadapter
 - Staubsaugerbeutel: 1x

Bestell-Nr.	€/Stück
72 025 38	121,50



Microfiesbeutel

- Passend für Trockensauger Compact Worker

Bestell-Nr.	€/Stück
72 000 15	7,23

ZEIT FÜR NEUES WERKZEUG!

Mehr als 16.000 Artikel auf über 600 Seiten

Profi-Arbeit erfordert Profi-Werkzeug. Im neuen Werkzeug-Katalog finden Sie und Ihr Team alles, was Sie benötigen um beste Arbeitsergebnisse erzielen zu können. Mit mehr als 16.000 Artikeln auf über 600 Seiten decken wir zuverlässig Ihren Bedarf an Maschinen, Hand- und Elektrowerkzeug und Zubehör.

2023 | 2024

Bestell-Nr.: 5 005 59

Kesselsauger Numatic



DBQ-250-2

• Leistung max. (W):	1100
• Unterdruck (mbar/kPa):	-/24
• Nennspannung (V/Hz):	230/50-60
• Behältervolumen (Liter):	9
• Staubbeutelfüllstandsanzeige:	Nein
• Saugkraftregulierung:	Nein
• Netzkabellänge (m):	10
• Kabelaufwicklung:	Nein
• Abmessungen L x B x H (mm):	390 x 390 x 440
• Zubehöraufnahme:	Nein
• Gewicht (kg):	11,6

- **Lieferumfang:**
 - Hiloflex Saugschlauch 3,0 m
 - 38 mm Schrägsaugrohr 295 mm lang, aus Edelstahl
 - Flachdüse 560 mm lang, aus Edelstahl
 - Stoff-Filter
 - 4 Filterbeutel Typ NVM-1CH, 2-lagig

Bestell-Nr.	€/Stück
72 018 63	624,64



DBQ-360-2

• Leistung max. (W):	1100
• Unterdruck (mbar/kPa):	-/24
• Nennspannung (V/Hz):	230/50-60
• Behältervolumen (Liter):	14
• Staubbeutelfüllstandsanzeige:	Nein
• Saugkraftregulierung:	Nein
• Netzkabellänge (m):	10
• Kabelaufwicklung:	Nein
• Abmessungen L x B x H (mm):	390 x 390 x 550
• Zubehöraufnahme:	Nein
• Gewicht (kg):	12,0

- **Lieferumfang:**
 - Hiloflex Saugschlauch 3,0 m
 - 38 mm Schrägsaugrohr 295 mm lang, aus Edelstahl
 - Flachdüse 560 mm lang, aus Edelstahl
 - Stoff-Filter
 - 5 Filterbeutel Typ NVM-2BH, 2-lagig

Bestell-Nr.	€/Stück
72 018 64	654,73



DBQ-500-2

• Leistung max. (W):	1100
• Unterdruck (mbar/kPa):	-/24
• Nennspannung (V/Hz):	230/50-60
• Behältervolumen (Liter):	23
• Staubbeutelfüllstandsanzeige:	Nein
• Saugkraftregulierung:	Nein
• Netzkabellänge (m):	10
• Kabelaufwicklung:	Nein
• Abmessungen L x B x H (mm):	360 x 360 x 610
• Zubehöraufnahme:	Nein
• Gewicht (kg):	13,2

- **Lieferumfang:**
 - Hiloflex Saugschlauch 3,0 m
 - 38 mm Schrägsaugrohr 295 mm lang, aus Edelstahl
 - Flachdüse 560 mm lang, aus Edelstahl
 - Stoff-Filter
 - 10 Filterbeutel Typ NVM-3BH, 2-lagig

Bestell-Nr.	€/Stück
72 018 65	816,61

Zubehör Kesselsauger



Staubsaugerbeutel für Kesselsauger DBQ

- VPE = 10 Stück

passend für	Bestell-Nr.	€/Stück
DBQ 250/250-2	80 015 86	21,54
DBQ-360-2	80 015 87	31,84
DBQ-500-2	80 015 88	48,01



Schlauchkorb für Kesselsauger DBQ 250, 360, 500

- Passend für alle DBQ-Modelle

Bestell-Nr.	€/Stück
72 018 66	92,30



Winkelspaltdüse

- Anschluss-ø (mm): 38

Länge [mm]	Bestell-Nr.	€/Stück
300	72 004 08	91,00
600	72 004 09	97,69

Heizkesselbürsten mit Nylonbesatz



Bürsten-Set Nylon mit M10 AG, 7-teilig

• Besatzmaterial:	Nylon	
• 1 x Besatz-ø (mm):	38	
• 1 x Besatz-ø (mm):	55	
• 1 x Besatz-ø (mm):	60	
• 1 x Besatz B x H (mm):	30 x 50	
• 1 x Besatz B x H (mm):	30 x 90	
• 1 x Besatz B x H (mm):	50 x 100	
• 1 x Rückwandbürste		
Bestell-Nr.	€/Stück	
72 019 55	37,40	



Thermenbürsten-Set mit Stiel, 5-teilig

• Besatzmaterial:	Nylon	
• 1 x Besatz-ø (mm):	7, Gesamtlänge (mm): 400	
• 1 x Besatz-ø (mm):	10, Gesamtlänge (mm): 500	
• 1 x Besatz-ø (mm):	20, Gesamtlänge (mm): 500	
• 1 x Besatz B x H (mm):	15 x 35	
Gesamtlänge (mm):	400	
• 1 x Besatz B x H (mm):	50 x 25	
Gesamtlänge (mm):	500	
Bestell-Nr.	€/Set	
72 013 27	19,84	



Zylinderbürsten mit Stiel

- Besatzmaterial: Nylon
- Besatzlänge (mm): 100
- Besatz-ø (mm): siehe Tabelle
- Borsten-ø (mm): 0,30-0,35
- Gesamtlänge (mm): 400

Besatz-ø [mm]	Bestell-Nr.	€/Stück
6	72 014 17	2,44
8	72 014 18	3,31
10	72 014 19	3,83
12	72 014 20	3,83
15	72 014 21	3,06
20	72 014 22	3,49
25	72 014 23	3,49
30	72 014 24	3,83



Rückwandbürste mit M10 AG

- Besatzmaterial: Nylon
 - Borsten-ø (mm): 1,0
- | | |
|------------------|-------------|
| Bestell-Nr. | €/Stück |
| 72 014 16 | 7,30 |



Heizkesselbürste mit M10 AG

• Besatzmaterial:	Nylon
• Besatzlänge (mm):	100
• Besatz B x H (mm):	50 x 100
• Borsten-ø (mm):	1,0
• Anschluss/Stiel:	M10 AG
Bestell-Nr.	€/Stück
72 017 01	4,76



Rohrbürste mit M10 AG

• Besatzmaterial:	Nylon	
• Besatzlänge (mm):	100	
• Besatz-ø (mm):	siehe Tabelle	
• Borsten-ø (mm):	0,50	
Besatz-ø [mm]	Bestell-Nr.	€/Stück
38	72 016 93	4,09
55	72 016 94	3,71
60	72 016 95	4,44
80	72 016 96	4,11
101	72 016 97	5,14



Heizkesselbürste mit Stiel

• Besatzmaterial:	Nylon
• Besatzlänge (mm):	100
• Besatz B x H (mm):	30 x 20
• Borsten-ø (mm):	0,50
• Gesamtlänge (mm):	1000
Bestell-Nr.	€/Stück
72 017 00	7,01



Heizkesselbürste mit Stiel

• Besatzmaterial:	Nylon
• Besatzlänge (mm):	150
• Besatz B x H (mm):	14 x 12
• Borsten-ø (mm):	0,30
• Gesamtlänge (mm):	600
Bestell-Nr.	€/Stück
72 017 02	3,76



Heizkesselbürsten mit Stiel

• Besatzmaterial:	Nylon		
• Borsten-ø (mm):	0,30		
• Gesamtlänge (mm):	siehe Tabelle		
Besatz B x H x L [mm]	Länge [mm]	Bestell-Nr.	€/Stück
15 x 35 x 55	400	72 016 98	5,64
25 x 25 x 100	500	72 016 99	4,57



Stauscheibenpinsel

- Aus gewelltem Stahldraht
 - Besatz: 30 mm
 - Länge: 200 mm
- | | |
|------------------|-------------|
| Bestell-Nr. | €/Stück |
| 72 015 09 | 3,76 |



Minibürste

- Besatzmaterial: Messing
 - Borsten: Gewellt
 - Besatz: 3-reihig
 - Gesamtlänge: 150 mm
- | | |
|------------------|-------------|
| Bestell-Nr. | €/Stück |
| 72 015 10 | 1,19 |

Heizkesselbürsten und Rohrbesen mit Stahldrahtbesatz



Reinigungsbürste mit Stiel

- Besatzmaterial: Stahldraht gewellt
- Besatzlänge (mm): siehe Tabelle
- Besatz-ø (mm): siehe Tabelle
- Borsten-ø (mm): 0,15-0,30
- Gesamtlänge (mm): 850

Besatz-ø [mm]	Besatzlänge [mm]	Bestell-Nr.	€/Stück
10	80	72 013 09	4,57
15	110	72 013 10	4,96
20	90	72 013 11	4,74
25	100	72 013 12	4,87
35	80	72 013 13	5,34
50	110	72 013 14	5,61



Reinigungsbürsten mit Stiel

- Besatzmaterial: Stahldraht gewellt
- Besatzlänge (mm): siehe Tabelle
- Besatz-ø (mm): siehe Tabelle
- Borsten-ø (mm): 0,20-0,30

Besatz B x H x L [mm]	Länge [mm]	Bestell-Nr.	€/Stück
15 x 30 x 80	800	72 013 02	5,64
20 x 35 x 110	1000	72 013 03	6,17
30 x 50 x 90	800	72 013 04	6,17
30 x 50 x 100	1000	72 013 05	6,57
40 x 50 x 80	800	72 013 06	7,21
50 x 100 x 110	1000	72 013 07	7,87
35 x 80 x 80	1100	72 013 08	7,60



Zylinderbürste mit Stiel

- Besatzmaterial: Stahldraht
- Besatzlänge (mm): 100
- Besatz-ø (mm): siehe Tabelle
- Borsten-ø (mm): 0,10-0,20
- Gesamtlänge (mm): 300

Besatz-ø [mm]	Bestell-Nr.	€/Stück
6	84 007 20	7,19
8	84 007 21	5,60
10	84 007 22	4,76
12	84 007 23	4,76
15	84 007 24	4,71
20	84 007 25	4,80
25	84 007 26	4,91
30	84 007 27	4,91

Heizkesselbürsten und Rohrbesen mit Stahldrahtbesatz



Siederrohrbürste mit M10 AG

- Besatzmaterial: Stahldraht glatt
- Besatzlänge (mm): 100
- Besatz-ø (mm): siehe Tabelle
- Borsten-ø (mm): 0,5
- Anschluss/Stiel: M10 AG

Besatz-ø [mm]	Bestell-Nr.	€/Stück
30	72 020 00	4,50
32	72 020 01	5,04
35	72 020 02	5,04
40	72 020 03	4,69
44	72 020 04	4,94
50	72 020 05	4,56
57	72 020 06	4,64
63	72 020 07	4,90
69	72 020 08	5,39
75	72 020 09	5,60
82	72 020 10	5,86
94	72 020 11	6,07



Reinigungsbürste mit M10 AG

- Besatzmaterial: Stahldraht gewellt
- Besatz B x H x L (mm): siehe Tabelle
- Borsten-ø (mm): 0,30-0,35

Besatz B x H x L [mm]	Bestell-Nr.	€/Stück
30 x 50 x 100	72 019 92	6,11
30 x 90 x 100	72 019 93	6,11
40 x 90 x 100	72 019 94	6,64
50 x 90 x 100	72 019 95	7,07
50 x 100 x 100	72 019 96	6,97
80 x 120 x 100	72 019 97	7,29
65 x 150 x 100	72 019 98	8,14



Reinigungsbürste mit Stiel

- Besatzmaterial: Stahldraht glatt
- Besatzlänge (mm): 60
- Besatz B x H (mm): 17 x 50
- Borsten-ø (mm): 0,20
- Gesamtlänge (mm): 960

Bestell-Nr.	€/Stück
72 013 23	10,07



Heizkesselbürste mit M10 AG, und Stiel

- **Passend für:** Viessmann Unit-Kessel
- Besatzmaterial: Stahldraht
- Besatzlänge (mm): 100
- Besatz-ø (mm): 120
- Borsten-ø (mm): 0,40
- Gesamtlänge (mm): 940 (Mit Stiel)

Typ	Bestell-Nr.	€/Stück
Bürste mit Stiel	72 020 24	10,50
Ersatzbürste	72 020 25	5,84



Rauchrohrbesen mit M10 AG

- Besatzmaterial: Stahldraht vermessingt
- Besatzlänge (mm): 200
- Besatz-ø (mm): siehe Tabelle
- Borsten-ø (mm): 0,30

Besatz-ø [mm]	Bestell-Nr.	€/Stück
80	72 014 25	10,07
100	72 014 26	10,50
120	72 014 27	10,71
130	72 014 28	9,43
150	72 014 29	11,14
180	72 014 31	11,57
200	72 014 32	11,89



Ofenrohrbesen mit Stiel verzinkt

- Besatzmaterial: Gußstahldraht gewellt
- Besatzlänge (mm): 120
- Besatz-ø (mm): siehe Tabelle
- Borsten-ø (mm): 0,30
- Gesamtlänge (mm): 2000

Besatz-ø [mm]	Bestell-Nr.	€/Stück
150	72 021 55	12,86
180	72 021 56	13,29



Bürsten-Set Stahldraht mit M 10 AG, 7-teilig

- Besatzmaterial: Stahldraht
- 1 x Besatz-ø (mm): 30
- 1 x Besatz-ø (mm): 40
- 1 x Besatz-ø (mm): 63
- 1 x Besatz B x H (mm): 30 x 50
- 1 x Besatz B x H (mm): 30 x 90
- 1 x Besatz B x H (mm): 50 x 100
- 1 x Rückwandbürste
- Anschluss/Stiel: M10 AG

Bestell-Nr.	€/Set
72 019 99	39,34



Bürsten-Set mit Stiel, Stahldraht gewellt, 5-teilig

- Besatzmaterial: Stahldraht gewellt
- 1 x Besatz-ø (mm): 15
- 1 x Besatz-ø (mm): 25
- 1 x Besatz-ø (mm): 31
- 1 x Besatz B x H (mm): 20 x 30
- 1 x Besatz B x H (mm): 50 x 40

Bestell-Nr.	€/Set
72 013 26	22,19

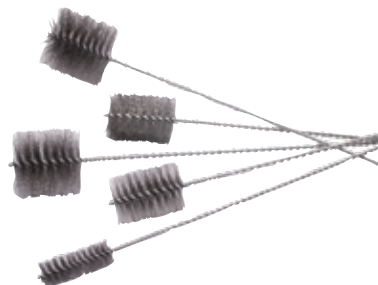

Bürsten-Set mit Stiel, große Ausführung, 5-teilig

- Besatzmaterial: Stahldraht gewellt
- Gesamtlänge (mm): 1000
- 1 x Besatz-ø (mm): 38
- 1 x Besatz-ø (mm): 75
- 1 x Besatz-ø (mm): 100
- 1 x Besatz B x H (mm): 70 x 30
- 1 x Besatz B x H (mm): 50 x 100

Bestell-Nr.	€/Set
72 013 25	33,76

Heizkesselbürsten mit Stahldrahtbesatz und Zubehör



Rückwandbürste Stahldraht mit M 10 AG

- Besatzmaterial: Stahldraht gewellt
- Borsten-ø (mm): 0,30

Bestell-Nr.	€/Stück
72 020 26	8,90



Reinigungsbürste mit Stiel

- Besatzmaterial: Stahldraht gewellt
- Besatzlänge (mm): 65
- Besatz B x H (mm): 5 x 25
- Borsten-ø (mm): 0,20
- Gesamtlänge (mm): 400

Bestell-Nr.	€/Stück
72 013 24	7,41



Reinigungsbürste mit Stiel

- Besatzmaterial: Stahldraht gewellt
- Besatzlänge (mm): 80
- Besatz B x H (mm): 30 x 90
- Borsten-ø (mm): 0,20
- Gesamtlänge (mm): 1000

Bestell-Nr.	€/Stück
72 013 01	8,56



Stiel mit Griff, M10 Gewinde mit Querbohrung

- Länge: 1000 mm
- Rundstahl verzinkt ø 9 mm

Bestell-Nr.	€/Stück
72 021 48	6,64



Bürsten-Drahtstiel mit Gewinde

- Länge (mm): 1000

Gewinde	Bestell-Nr.	€/Stück
1/2" Ww. IG	72 015 01	6,64
M10 IG	72 015 02	6,74



Gewindeadapter

- Zur Aufnahme von Reinigungsbürsten

Größe	Bestell-Nr.	€/Stück
M10 IG x 1/2" Ww. IG	72 015 06	5,14
M10 IG x 1/2" Ww. AG	72 020 27	3,60
M10 AG x 1/2" Ww. IG	72 020 28	3,17



Drahtstielverlängerung

- Länge: 1000 mm

Gewinde	Bestell-Nr.	€/Stück
1/2" Ww. IG x AG	72 015 03	7,86
M10 IG x AG	72 015 04	6,89

Kunststoff Reinigungsbürste



- Besatzmaterial: Polyester, transparent
- Lebensmittelecht (HACCP-konform)
- Hitzebeständig bis (°C): 134

Maße L x B x H [mm]	Bestell-Nr.	€/Stück
240 x 72 x 90	72 024 98	6,13

IMMER PROFITIEREN

www.weinmann-schanz.de/aktionen

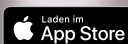

Auch in der App!



AKTIONSWOCHEN

AKTIONSHEFTE

PREISKNÜLLER

ABVERKAUF

Wärmetauscher Reinigung



Wärmetauscher-Reinigungsset im Systemkoffer

- **Bestehend aus:**
- 1 x Spezialreinigungsbürste
- 1 x Starlockklinge (glatt, 0,4 mm)
- 1 x Starlockklinge (gezackt, 0,4 mm)
- 1 x Wärmetauscher-Reinigungspachtel rund
- 1 x Wärmetauscher-Reinigungsklinge gezackt
- 1 x Sprühlanze
- 1 x Nylondraht-Scheibenbürste inkl. Verlängerung 300 mm
- 3 x stahlfreies Reinigungsfließ
- 1 x Meta-Box mit Einschäumung

Bestell-Nr.	€/Stück
90 090 82	359,04



Nylondraht-Scheibenbürste

- Mit Sechskant-Aufnahme

Bestell-Nr.	€/Stück
90 085 70	26,61



Ersatz-Verlängerung für Nylondraht-Scheibenbürste, 300 mm für Wärmetauscher-Reinigungsset

Bestell-Nr.	€/Stück
90 090 84	13,90



Ersatz- Spezialreinigungsbürste für Wärmetauscher-Reinigungsset

Bestell-Nr.	€/Stück
90 090 85	32,00



Ersatz- Sprühlanze für Wärmetauscher-Reinigungsset

Bestell-Nr.	€/Stück
90 090 86	70,77



Wärmetauscher Reinigungsset

- Zur mechanischen Reinigung der Zwischenräume in Edelstahlwärmetauscher
- Geeignet u.a. für Viessmann, Vaillant, Remeha, Baxi, Brötje, Fondital, ...
- Klängen mit gezackter oder runder Ausführung (je nach Verschmutzungsgrad des Wärmetauschers)
- Material Klinge: Edelstahl V2A
- Klingenstärke: 0,4 mm
- Material Griff: Holz
- **Lieferumfang:**
- 2 x Reinigungspachtel
- 1 x Ersatzklinge rund
- 1 x Ersatzklinge gezackt

Bestell-Nr.	€/Set
24 004 85	90,51



Ersatzklingen für Reinigungspachtel, rund

- Für leichten Verschmutzungsgrad
- Material: Edelstahl V2A
- Klingenstärke: 0,4 mm
- VPE = 2

Bestell-Nr.	€/Set
24 004 86	22,86



Ersatzklingen für Reinigungspachtel, zickzack

- Für schweren Verschmutzungsgrad
- Material: Edelstahl V2A
- Klingenstärke: 0,4 mm
- VPE = 2

Bestell-Nr.	€/Set
24 004 87	22,86



Wärmetauscher-Reinigungsklinge, rund

- Mit Starlockaufnahme für alle gängigen Oszillierer (Fein, Bosch, Makita,...)
- Für leichten Verschmutzungsgrad
- Abgewinkelt auf 90°
- Material: Edelstahl V2A
- Klingenstärke: 0,4 mm

Bestell-Nr.	€/Stück
90 073 38	46,13

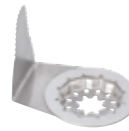

Wärmetauscher-Reinigungsklinge, zickzack

- Mit Starlockaufnahme für alle gängigen Oszillierer (Fein, Bosch, Makita,...)
- Für schweren Verschmutzungsgrad
- Abgewinkelt auf 90°
- Material: Edelstahl V2A
- Klingenstärke: 0,4 mm

Bestell-Nr.	€/Stück
24 005 47	55,97

Heizungs-Reiniger



Kesselreiniger Chemo C 4111

- Zur feuerseitigen Reinigung von ölbefeuerten Heizkesseln
- Für normal verschmutzte Kessel bis 35 KW
- Inhalt: 600 ml

Info	Bestell-Nr.	€/Stück	VPE	€/Stück/VPE
	73 001 05	8,04	12	7,57



Kesselreinigungsspray Fauch 410

- Zur feuerseitigen Reinigung ölbetriebener Kleinkessel
- Löst unbrennbare Rückstände
- Inhalt: 600 ml

Info	Bestell-Nr.	€/Stück	VPE	€/Stück/VPE
	73 001 15	13,90	12	12,76



Reinigungslösung für Ölheizkessel Chemo C4110

- Für die rauchgasseitige Reinigung ölbefueter Heizungsanlagen von Sulfat- und Rußablagerungen
- **Lieferumfang:**
 - 1,4 m Schlauch
 - Sprühkopf
 - Deckelanschluss
 - Inhalt: 5 Liter

Bestell-Nr.	€/Stück
73 004 70	41,76



Ersatzteil-Set für Chemo C4110

- **Lieferumfang:**
 - 1,4 m Schlauch
 - Sprühkopf
 - Deckelanschluss

Bestell-Nr.	€/Set
73 004 71	19,23



Reiniger FAUCH 300

- Zur feuerseitigen Reinigung von Glanzruß und Holzteer
- Inhalt: 500 ml

Inhalt	Info	Bestell-Nr.	€/Stück	VPE	€/Stück/VPE
500 ml Flasche		73 002 05	24,66	10	22,86



Entropfungspuder

- Löst Ruß- und Teerablagerungen
- Für Öfen mit Kohle-, Heizöl oder Holzfeuerung
- Für Öfen, Kamine und Kessel, wie auch für Kamineinsätze geeignet
- Mit katalytischer Wirkung
- 900 g entsprechen ca. 30 Dosiereinheiten
- Kalzinierungsrückstand: <10% bei 900°C
- Wirksamkeitsdauer: ca. 15 Tage nach der Verbrennung aktiv

Info	Bestell-Nr.	€/Stück	VPE	€/Stück/VPE
	91 119 92	7,27	12	6,36



Spezialreiniger Fauch 610

- Für Gasgeräte mit Edelstahl- und Aluminiumwärmetauscher
- Inhalt: 600 ml

Info	Bestell-Nr.	€/Stück	VPE	€/Stück/VPE
	73 003 02	21,47	12	20,03



Sprührohr für Fauch 610

- Sprührohr aus Edelstahl
- Mit hartgelötetem Sprühkopf (Silberlot) und Spezialdichtung

Info	Bestell-Nr.	€/Stück
	73 003 03	19,16



Reinigungslösung Fauch 600

- Zur feuerseitigen Reinigung gasbetriebener Kessel sowie Durchlauferhitzer
- Entfernt Verbrennungsrückstände, die durch Bestandteile im Gas und in der Verbrennungsluft hervorgerufen werden
- Auch für Gas-Brennwertgeräte mit Edelstahl- oder Aluminium Wärmetauscher geeignet
- Inhalt: 5 kg

Bestell-Nr.	€/Stück
73 003 01	166,16



Brennwertkesselreiniger, gebrauchsfertig

- Für "Edelstahl rostfrei" - Heizkessel
- Schnelle Entfernung von leichten Korrosionen und Flugrost
- Verlängert die Lebensdauer des Kessels
- Empfehlung namhafter Kesselhersteller

Inhalt	Info	Bestell-Nr.	€/Stück
1 kg Flasche		73 003 08	24,23
5 kg Kanister		73 003 09	96,97



Brenner-Reiniger

- Dient zur rückstandslosen Reinigung stark verschmutzter Brennerteile
- Löst Öle, fette und Wachs durch Besprühen
- Inhalt: 500 ml

Anwendung:

- Brennerteile, wie z.B. Stauscheiben, Brennerdüsen, Lufträder

Inhalt	Info	Bestell-Nr.	€/Stück
chlorhaltig		73 013 79	21,59
chlorfrei		73 013 80	13,54



Heizkessel-Reiniger

- Zur feuerseitigen Reinigung von ölbeheizten Heizkesseln
- Löst selbst hartnäckig haftende, nicht brennbare Beläge (z.B. Sulfatbeläge)
- Enthält hochaktive, schlackelösende Wirkstoffe.
- Neutralisiert die Kesseloberfläche und schützt vor Korrosion
- Inhalt: 500 ml

Anwendung:

- Für Edelstahl sowie Aluminium-Silizium Kessel geeignet

Info	Bestell-Nr.	€/Stück
	73 013 81	16,04



Brennerreiniger

- Reinigt alle öl- und fettverschmierten Teile
- Nicht für Kunststoffteile (Brennerhauben etc.) geeignet
- Inhalt: 500 ml

Info	Bestell-Nr.	€/Stück	VPE	€/Stück/VPE
	73 001 03	4,13	12	3,83



Universal-Sicherheitsreiniger

- Reinigungs- und Entfettungsspray für alle fett- und överschmutzten Teile
- Reinigt alle Metalle, Glas und Keramik
- Rückstandsfrei
- Säurefrei
- Inhalt: 500 ml

Info	Bestell-Nr.	€/Stück	VPE	€/Stück/VPE
	73 001 18	5,90	12	5,41

Heizungs-Reiniger



Kesselreiniger Russab

- Zur feuerseitigen Reinigung von Ruß- und Sulfatablagerungen für öl- und gasbetriebene Anlagen
- Zusätze verhindern die Rostgefahr auf metallischen Oberflächen
- Mischbar 1:25
- Inhalt: 5 Liter

Bestell-Nr.	€/Stück
73 001 01	30,47



Reiniger Fettab

- Auch für Kunststoffe wie z.B. Brennerhauben
- Ideal für die Außenreinigung des Brenners oder Heizkessels nach dem Kundendienst
- Greift Werkstoffe nicht an, nicht ätzend und nicht gesundheitsschädlich
- Auch im Haushalt geeignet
- Inhalt: 5 Liter

Bestell-Nr.	€/Stück
73 001 02	32,11



Festbrennstoffreiniger-Spray

- Entfernt Rauchharzbeläge, Glanzruß, Holztee, u.v.m.
- Hochkonzentriert auf Alkalien-Basis
- Hochwertige Tenside
- Ausgeprägtes und stabiles Schaumbild
- Inkl. Sprühkopf mit Rohr
- Inhalt: 500 ml

Info	Bestell-Nr.	€/Stück	VPE	€/Stück/VPE
	73 019 15	8,86	12	8,01



Universal-Kesselreiniger-Spray

- Zur Reinigung von gas- und ölbetriebenen Kleinkessel-Anlagen und Gasgeräten
- Inhalt: 500 ml

Info	Bestell-Nr.	€/Stück	VPE	€/Stück/VPE
	73 001 25	6,00	6	5,44

Sanitär-Reiniger



Rohr-Bombe

- Rohrreiniger gegen organische Abfallstoffe wie z. B. Haare, Lebensmittelreste, Seifen etc.
- Säurefrei
- Greift weder Rohrleitungen noch Dichtungen an
- Entwickelt keine gefährlichen Dämpfe
- Inhalt: 1000 ml

Info	Bestell-Nr.	€/Stück
	73 002 30	29,04



Rohr-Granate

- Ausschließlich für den Fachmann entwickelt!
 - Garantiert eine schnelle und sichere Beseitigung von hartnäckigen Fettablagerungen, Haaren, Zellstoffverbindungen und Hygieneartikeln
 - Behebt in wenigen Minuten schlecht funktionierende oder verstopfte Abflüsse
 - Greift die Materialien der eingesetzten Rohrleitungen nicht an
 - Unbedenklich für biologische Kläranlagen
 - Inhalt: 1000 ml
- Anwendung:**
- Bei hartnäckigen Verstopfungen in Abflüssen (Küche, Bad und WC)
 - Reinigung von Kleinhebeanlagen

Info	Bestell-Nr.	€/Stück
	73 002 13	30,47



Rohr-Reiniger flüssig

- Geruchlos
- Entwickelt keine Dämpfe
- Beugt bei regelmäßiger Anwendung auch Verstopfungen vor
- Inhalt: 1000 ml

Info	Bestell-Nr.	€/Stück
	73 013 31	11,97



Weitere chemische Produkte finden Sie in unserem Chemie-Katalog.



Pro-Sanitär-Reiniger DU 100

- Saurer Unterhaltsreiniger für die tägliche Reinigung
 - Löst Kalk, Urinstein, Rost und Seifenablagerungen
 - Sorgt für einen ABERPERFEKT dank spezieller Nanopartikel
- Anwendung:**
- Säurefeste Oberflächen im kompletten Sanitärbereich

Inhalt	Bestell-Nr.	€/Stück
750 ml Flasche	73 002 09	11,71
5 l Kanister	73 013 17	60,84



Dusch-Blitz 2000

- Unterhaltsreiniger mit Kalklösekraft
 - Wirkt stark gegen Fett, Kalk- und Wasserflecken
 - Die spezielle Rezeptur verzögert die Wiederverschmutzung
- Anwendung:**
- Speziell entwickelt und empfohlen für Duschkabinen aller Art und Badewannen
 - Auch für Spülen und Fliesen geeignet

Inhalt	Bestell-Nr.	€/Stück
750 ml Flasche	73 002 08	14,60
750 ml Nachfüllflasche	73 013 18	13,36
10 l Kanister	73 013 19	96,77



Duschrinnen-Reiniger

- Entwickelt keine gefährlichen Dämpfe
- Greift weder Oberfläche, Leitungen noch Dichtungen an
- Befreit Duschrinnen zuverlässig von Haaren und Seifenrückständen
- Um Verstopfungen zu vermeiden 0,1 l einmal monatlich in den Ablauf gießen
- Inhalt: 500 ml

Info	Bestell-Nr.	€/Stück
	73 002 25	18,51



Spülkasten Reiniger

- Löst Kalk und Kalkverkrustungen
 - Entfernt Schmutzablagerungen zuverlässig
 - Verhindert Kalkränder in den Spülkasten
 - Inhalt: 500 ml
- Anwendung:**
- Für alle Auf- und Unterputzspülkästen

Info	Bestell-Nr.	€/Stück
	73 002 27	11,43



Kanalgeruch-Stop

- Für den Einsatz in ungenutzten bzw. selten genutzten Abflüssen
 - Biologisch abbaubar und angenehm parfümiert
 - Inhalt: 500 ml
- Anwendung:**
- Siphons aller Art

Bestell-Nr.	€/Stück
73 002 26	23,29



WC-Reiniger Granulat

- Löst schnell und mühelos den Schmutz
- Sorgt für Frische und Sauberkeit
- Wirkt hygienisch
- Beugt schlechten Gerüchen vor
- Verhindert Urinstein
- Mit Kindersicherung
- Inhalt: 1000 g

Bestell-Nr.	€/Stück
73 013 28	6,06

Sanitär-Reiniger



WC-Reiniger flüssig

- Aktive Citruskraft beseitigt schnell und gründlich Ablagerungen wie Kalk, Schmutz und Urinstein
- Reinigt bis unter den Beckenrand
- Auch für beschichtete WC's geeignet
- Inhalt: 750 ml

Bestell-Nr.	€/Stück
73 002 11	5,49



Urinstein-Löser

- Urinsteinentferner mit hervorragender Lösekraft
- Höchste Reinigungskraft und superschnelle Wirkung
- Hygienisch sauber
- Entfernt auch Rost und Kalk
- Inhalt: 500 ml

Inhalt	Info	Bestell-Nr.	€/Stück
500 ml Flasche		73 002 10	9,21
10 l Kanister		73 013 91	115,91

Reinigungszubehör



Drucksprüher 3132 PR

- Kunststoffbehälter mit Füllskala
- Für Mittel mit PH-Wert 4 - 7
- Leichtgängige Kunststoffpumpe
- Sicherheitsventil
- FPM-Dichtungen
- 360° schwenkbar
- Kunststoffdüse verstellbar

Inhalt [l]	Bestell-Nr.	€/Stück
1,0	72 021 02	19,01



Handsprüher 3111 PR

- Transparenter Kunststoffbehälter
- Kunststoffpumpe - 1,5 ml Fördermenge pro Hub
- Kunststoffdüse verstellbar, 360° schwenkbar
- FPM-Dichtungen

Inhalt [l]	Bestell-Nr.	€/Stück
1,0	72 021 01	5,54



Drucksprüngerät PRIMER 3237P

- Speziell für den Einsatz im Handwerk, z.B. für Maler, Fliesenleger, Stuckateure (Tiefgrund, Haftgrund, Tapetenlöser)
- Füllinhalt: 5 Liter
- Betriebsdruck: 3 bar
- Schlauch 1,3 m
- PE Behälter mit großem Druckpolster
- Seitenträger, Tragriemen
- FPM-(Viton®)-Dichtungen
- Profi-Pumpe
- Integrierter Schmutzfilter
- Spezial-Flachstrahldüse aus Kunststoff
- Spritzrohr Kunststoff 500 mm, 360° drehbar

Inhalt [l]	Bestell-Nr.	€/Stück
5,0	80 015 89	48,26

Öl- und Chemikalienbinder



- Bindet Öl, Kraftstoff und hydrophobe (wasserabweisende) Chemikalien
- Bindet kein Wasser und kann auch auf nassem Untergrund verwendet werden
- Problemlose Entsorgung, rückstandslose Verbrennung möglich
- Entspricht den Anforderungen nach Typ I, II und III / SF mit Prädikat „R“ Bekanntgabe des Bundesministeriums für Umwelt, Naturschutz und Reaktorsicherheit vom 12.03.90 und 23.04.98 für Typ I, II, RSF)
- Form: Granulat
- Farbe: gelb-bräunlich
- Material: 100% Polyurethan
- Korngröße: 0,5-4 mm
- Flammpunkt: ca. 300°C
- Inhalt: 25 Liter

Info	Bestell-Nr.	€/Stück	VPE	€/Stück/VPE
	72 023 90	20,29	3	19,50



Ölbindemittel

- Sehr hohes Aufnahmevermögen – auf allen Flächen
- Kein Verklumpen, rutschfest, staubt nicht, kein Ausgasen
- Keine Entwicklung von entzündlichen Dämpfen – nicht brennbar
- Aufgesaugte Flüssigkeiten sind fest gebunden, werden nicht wieder abgesondert
- Inhalt: 1000 ml

Bestell-Nr.	€/Stück	VPE	€/Stück/VPE
73 003 10	13,90	12	12,69

Leckfinder



- Mit Korrosionsschutz
- Inhalt: 400 ml

Info	Bestell-Nr.	€/Stück	VPE	€/Stück/VPE
	53 013 01	3,50	12	3,20



- Frostsicher bis -15°C
- Inhalt: 400 ml

Info	Bestell-Nr.	€/Stück	VPE	€/Stück/VPE
	53 013 02	6,87	12	6,30



- Inhalt: 400 ml

Info	Bestell-Nr.	€/Stück
	73 002 31	7,57

Kartuschenlötgeräte



Kartuschenlötgerät Lötmeister 2000

- Flammentemperatur: 1750°C
- Arbeitstemperatur: 650°C
- Inkl. Kartusche (Bestell-Nr.: 80 028 80)

Info	Bestell-Nr.	€/Stück
	80 001 34	21,89



Handlötgerät Piezo-Compact

- Flammentemperatur: 1750°C
- Arbeitstemperatur: 730°C
- Inkl. einer Druckgasdose Propan/Butan (Bestell-Nr.: 80 001 20)

Info	Bestell-Nr.	€/Stück
	80 001 19	35,19



Kartuschen-Schlauch-Lötgerät Lötmeister 3000

- Flammentemperatur: 1750°C
- Arbeitstemperatur: 650°C
- Inkl. 2 Kartuschen (Bestell-Nr.: 80 028 80)

Info	Bestell-Nr.	€/Set
	80 001 15	35,81



Vielzweck-Lötgerät

- Flammentemperatur: 1750°C
- Inkl. 330 g Propan-/Butan Druckgasdose (Bestell-Nr.: 80 001 42)

Info	Bestell-Nr.	€/Stück
	80 001 30	21,14



Handlötgerät TS 1800

- Flammentemperatur: 1900°C
- Arbeitstemperatur: 750°C
- Inkl. 330 g Propan-/Butan-Druckgasdose (Bestell-Nr.: 80 001 42)

Info	Bestell-Nr.	€/Stück
	80 833 08	42,13



Hartlöt-Set Profi Turbo de Luxe

- Flammentemperatur: 2000°C
- Arbeitstemperatur: 800°C
- Propangasschlauchleitung 1,5 m
- Inkl. 330 g Propan-/Butan-Druckgasdose

Info	Bestell-Nr.	€/Set
	80 001 33	59,13

Lötgeräte



Weich- und Hartlötgerät Turbo 2000

- Zum Hart- und Weichlöten
- Flammentemperatur: bis 2000°C
- Arbeitstemperatur: 800°C
- 16-teilig

Bestell-Nr.	€/Set
80 001 03	109,54



Propan-Weichlöt-Set

- Kleinstflasche 425 g Füllgewicht
- Hochdruckschlauch PB 30, beiderseits 3/8" LH ÜM x 1500 mm
- WeichlötKolben mit Windschutz
- Kupferstück gekröpft 350 g
- Umfüllstutzen für 5/11/33 kg Flaschen
- Kleindruckminderer 1,5 bar

Bestell-Nr.	€/Set
80 031 34	176,07



Weich- und Hartlötgerät Turbo

- Flammentemperatur: 2000°C
- Arbeitstemperatur: 800°C
- Zum Anschluss an alle herkömmlichen Propan- und Butangasflaschen

Bestell-Nr.	€/Stück
80 001 06	39,69



Gaslötgerät PZ 2000

- Arbeitstemperatur: 750°C
- Flammtemperatur: 1900°C
- Zum Anschluss an 5- und 11 kg Propangasflaschen
- Inklusive Gasschlauch 1,5 m DN 10 (3/8") L

Bestell-Nr.	€/Stück
80 833 07	42,90

Ersatzkartuschen



Druckgasdose 330g

Info	Bestell-Nr.	€/Stück
	80 001 42	5,31



Hochleistungs-Mischgas AT 3000

Info	Bestell-Nr.	€/Stück
	80 001 26	7,71



Nachfüllgas 100 ml Propan/Butan für Feinlötgeräte und Feuerzeuge

Info	Bestell-Nr.	€/Stück
	80 001 02	2,83



Gaskartusche 190 g

Info	Bestell-Nr.	€/Stück
	80 028 80	3,19



Druckgasdose 230 g Anschluss 7/16"

Info	Bestell-Nr.	€/Stück
	80 001 20	6,73



Druckgasdose 7/16" Inhalt 425 g

Info	Bestell-Nr.	€/Stück
	80 001 21	8,86



Gas-Kartusche 220 g für Kocher Bright Spark, Resto-Flamm

Info	Bestell-Nr.	€/Stück
	58 003 62	4,43

Griffstücke und LötKolben

• Für Propanbrenner mit Luftansaugung



Griffstück

- Mit Flammenkleinststellenrichtung, Zündflammenregulierung und Hauptabsperrentil

Bestell-Nr.	€/Stück
80 031 63	31,14

• Anschluss DN 10 (3/8") LH x M 14 x 1



WeichlötKolben KL 147

- Hammer-LötKolben mit 350 g KupferKolben

Bestell-Nr.	€/Stück
80 103 37	48,60



Griffstück

- Rund mit Absperrventil

Bestell-Nr.	€/Stück
80 117 50	64,64

Weichlötzubehör



Fittinglot Cu-Rotin® 3

- Zum Weichlöten von Kupferrohren in der Kalt- und Warmwasserinstallation gemäß DVGW-Arbeitsblatt GW 2

Typ	Bestell-Nr.	€/Stück
Spule 100 g	90 073 59	8,91
Spule 250 g	90 073 01	22,16



Silber-Hartlot

- Zum Spaltlöten von Stählen aller Art, Kupfer und Kupferlegierungen. Für Gas- und Wasserinstallationen
- ø 1,5 x 333 mm
- Arbeitstemperatur: 670°C

Bestell-Nr.	€/Stück
90 073 44	12,73



Felder-Kupfer-Hartlot DIN 8513

- Legierung L-CuP6 (DIN 8513)
- Arbeitstemperatur: 730°C
- Zugfestigkeit der Lötung: 250 (N/mm²)
- Dichte: 8,1 (g/cm³)
- Vierkantstäbe Länge: 500 mm
- Inhalt: 1 kg

Bestell-Nr.	€/Stück
90 073 06	37,36



Fittinglötpaste Cu-Rofix®

- Weichlötflussmittel
- Zum Löten von Kupferrohren in der Installation
- Nettoinhalt: 250 g

Info	Bestell-Nr.	€/Stück
(LQ)	90 073 02	20,86

Reinigungsvlies

- Metallfrei
- ca. 60 x 130 mm
- VPE = 10 Stück



Bestell-Nr.	€/VPE
90 073 04	3,36

Salmiakstein

- Reinigungsmittel für Lötspitzen
- Maße: 65 x 45 x 20 mm



Bestell-Nr.	€/Stück
90 073 31	3,40



Reinigungs- und Vorverzinnungstein Zinn-Blitz

- Reinigung von Kupferstücken ohne die Entwicklung von giftigem Säurequalm
- Reinigen und Vorverzinne der Kupferstücke in einem Arbeitsgang
- Langlebigkeit des Reinigungssteins durch besondere Zusammensetzung
- Praktische Aufbewahrung in robuster Metalldose
- Inhalt: 100 g

Bestell-Nr.	€/Stück
80 205 02	14,99



Gas-Kleinstflasche

- Ausgang: DN 10 (G 3/8") LH mit Außengewinde mit Blindmutter
- Füllgewicht: 425 g

Bestell-Nr.	€/Stück
80 097 21	70,73



Lötwasserflasche

- Inhalt: 150 ml

Typ	Farbe	Bestell-Nr.	€/Stück
Lötwasser	blau	80 103 97	4,39
Salzsäure	gelb	80 103 96	4,39



Kupferstücke

Typ	Gewicht	Bestell-Nr.	€/Stück
flach	250 g	80 031 42	16,59
flach	350 g	80 031 43	19,31
spitz	250 g	80 031 44	18,40
spitz	350 g	80 031 45	21,19



Umfüllstutzen

- Zum Selbstabfüllen von 0,5 kg Propankleinstflaschen aus 3,5 oder 11 kg Propangasflaschen

Bestell-Nr.	€/Stück
80 031 55	14,91



Gasschlauch-Propan

- Länge: 3000 mm
- Anschlüsse: DN 10 (3/8") L



Bestell-Nr.	€/Stück
80 001 07	12,21



Gasschlauch-Propan, -Butan

- Für Propan- und Butangasgeräte
- Länge: 2000 mm
- Anschlüsse DN 8 (1/4") L



Bestell-Nr.	€/Stück
80 001 39	9,21



Druckminderer PN 16 bar

- Leistung: bis 6 kg/h
- Ausgangsdruck: 2,5 bar fest eingestellt
- Eingang: Kombianschluss für 5/11/33 kg-Flasche
- Ausgang: DN 10 (3/8") LH

Bestell-Nr.	€/Stück
80 001 08	17,64



Schlauchbruchsicherung

- 1,5 - 4 bar
- Anschluss: Eingang DN 10 (3/8") R, Ausgang DN 10 (3/8") L



Bestell-Nr.	€/Stück
80 001 09	15,74



Druckminderer

- Für Kleinstflasche 425 g (Lötflasche)
- Leistung: bis 6 kg/h
- Ausgangsdruck: bis 1,5 bar
- Anschlüsse: Eingang ÜWM DN 10 (3/8") LH, Ausgang DN 10 (3/8") LH

Bestell-Nr.	€/Stück
80 032 26	37,53



Druckminderer mit Manometer

- Passend für 5/11/33 kg-Flasche
- Leistung: 5-12 kg/h
- Anschlüsse: Eingang: Kombi-A
- Ausgang: DN 10 (3/8") LH
- Druckbereiche: Eingang: bis 16 bar, Ausgang: 0,5-4 bar
- Ersatzmanometer (Bestell-Nr: 70 100 53)

Bestell-Nr.	€/Stück
58 001 19	38,56

Abgasanalysegeräte



320 Einsteiger-Set Basic

- Für Brennstoffe: Öl und Gas
- Grundfunktionen: Abgas, Zug, Druck, CO-Umgebung, Differenztemperatur
- H2 kompensierter Sensor: nein
- Messbereich CO: 0 ... 4000 ppm
- Bildschirm: Farbdisplay 240 x 320 Pixel
- Touchscreen: nein
- Stromversorgung: Akku 3,7 V / 2400 mAh
- Speicherplätze für Messprotokolle: 20
- TÜV-geprüft: nach EN 50379, Teil 1 und 3
- Garantiezeit (außer auf Akku und Thermoelement): 2 Jahre
- Maße Gerät (L x B x H): 240 x 985 x 65 mm
- Schutzart: IP40
- Gewicht Gerät einzeln: 573 g
- Ref.-Nr.: 0563 3223 74
- **Lieferumfang:**
 - Abgasanalysegerät testo 320 Basic, **Länderversion D**
 - Ersatz-Schutzfilter (10 Stück)
 - Netzteil 100-240 V
 - Kompakt-Rauchgassonde, Länge 180 mm, ø 6 mm
 - Koffer

Info	Bestell-Nr.	€/Stück
	70 009 54	1.130,86



300 Profi-Set Basic

- Für Brennstoffe: Öl-, Gas- und Festbrennstoffe
- Grundfunktionen: Abgas, Zug, Druck, CO-Umgebung, Differenztemperatur
- H2 kompensierter Sensor: ja
- Bluetooth® Connector zur Verbindung mit Testo Smart Probes: JA
- Bluetooth® Second Screen-Funktion auf Smartphone oder Tablet: JA
- Messbereich CO: 0 ... 30000 ppm
- Bildschirm: 5" Farbdisplay 1280 x 720 Pixel
- Touchscreen: ja
- Stromversorgung: Akku 3,6 V / 3500 mAh
- Speicherplätze für Messprotokolle: 1 Mio.
- TÜV-geprüft: nach EN 50379, Teil 1-3
- Garantiezeit (außer auf Akku und Thermoelement): 4 Jahre (nach Registrierung 5 Jahre)
- Maße Gerät (L x B x H): 244 x 98 x 59 mm
- Schutzart: IP40
- Gewicht Gerät einzeln: 800 g
- Ref.-Nr.: 0564 3004 09
- **Lieferumfang:**
 - Abgasanalysegerät testo 300 Profi, **Länderversion D**
 - Bluetooth® Connector- USB Netzteil 100-240 V
 - Modulare Abgassonde, Eintauchtiefe 180 mm, ø 8 mm
 - Basis-Systemkoffer
 - Ersatz Sonden-Filter (10 Stück)

Info	Bestell-Nr.	€/Stück
	70 009 56	2.263,06



300 Allrounder-Set Basic

- Für Brennstoffe: Öl-, Gas- und Festbrennstoffe
- Grundfunktionen: Abgas, Zug, Druck, CO-Umgebung, Differenztemperatur
- H2 kompensierter Sensor: ja
- Bluetooth® Connector zur Verbindung mit Testo Smart Probes: JA
- Bluetooth® Second Screen-Funktion auf Smartphone oder Tablet: JA
- Messbereich CO: 0 ... 8000 ppm
- Bildschirm: 5" Farbdisplay 1280 x 720 Pixel
- Touchscreen: ja
- Stromversorgung: Akku 3,6 V / 3500 mAh
- Speicherplätze für Messprotokolle: 1 Mio.
- TÜV-geprüft: nach EN 50379, Teil 1-3
- Garantiezeit (außer auf Akku und Thermoelement): 2 Jahre (nach Registrierung 3 Jahre)
- Maße Gerät (L x B x H): 244 x 98 x 59 mm
- Schutzart: IP40
- Gewicht Gerät einzeln: 800 g
- Ref.-Nr.: 0564 3002 92
- **Lieferumfang:**
 - Abgasanalysegerät testo 300 Allrounder, **Länderversion D**
 - Bluetooth® Connector
 - USB Netzteil 100-240 V
 - Modulare Abgassonde, Eintauchtiefe 180 mm, ø 8 mm
 - Basis-Systemkoffer- Ersatz Sonden-Filter (10 Stück)

Info	Bestell-Nr.	€/Stück
	70 009 55	1.730,26



330-2 LL Set

- Für Brennstoffe: Öl-, Gas- und Festbrennstoffe
- Grundfunktionen: Abgas, Zug, Druck, CO-Umgebung, Differenztemperatur
- H2 kompensierter CO Sensor: ja
- Messbereich CO: 0 bis 30000 ppm
- Bildschirm: Farbdisplay 240 x 320 Pixel
- Touchscreen: nein
- Stromversorgung: Akku: 3,6 V / 2.600 mAh
- Speicherplätze für Messprotokolle: 500.000
- TÜV-geprüft: nach EN 50379, Teil 1-3
- Garantiezeit (außer auf Akku und Thermoelement): 4 Jahre
- Maße Gerät (L x B x H): 270 x 90 x 65 mm
- Schutzart: IP 40
- Gewicht Gerät einzeln: 600 g
- Ref.-Nr.: 0563 3372 78
- **Lieferumfang:**
 - Abgasanalysegerät testo 330-2 LL, **Länderversion D**
 - Kalibrier-Protokoll
 - Netzteil 100-240 V
 - Modulare Abgassonde, Eintauchtiefe 180 mm, ø 8 mm
 - Verbrennungsluft-Temperaturfühler, Eintauchtiefe 190 mm
 - IRDA-Drucker
 - Basis-Systemkoffer

Info	Bestell-Nr.	€/Set
	70 006 85	2.834,16



Zubehör für Abgasanalysegeräte



Ersatz-Schmutzfilter

- Passend für testo 320, 325 M/XL und 327
- Ref.-Nr.: 0554 0040
- VPE = 10 Stück

Bestell-Nr.	€/VPE
70 004 09	36,79



Ersatz-Schmutzfilter

- Passend für testo 300/330
- Ref.-Nr.: 0554 3385
- VPE = 10 Stück

Bestell-Nr.	€/VPE
70 117 18	31,71



Verbrennungsluftfühler NTC

- Passend für testo 300
- Messbereich: 0 bis 1000 °C
- Fühler: ø 4 mm x 190 mm
- Stecker-Typ: TUC
- Inklusive Konus und Magnet
- Ref.-Nr.: 0600 9799

Bestell-Nr.	€/Stück
70 003 16	96,41



Verbrennungsluft-Temperaturfühler

- Passend für testo 330/330I
- Eintauchtiefe 190 mm
- Ref.-Nr.: 0600 9787

Bestell-Nr.	€/Stück
70 117 51	145,89



Rauchgassonden, ø 8 mm

- Passend für testo 300/330

Länge [mm]	Ref.Nr.	Bestell-Nr.	€/Stück
180	0600 9760	70 117 31	332,37
300	0600 9761	70 117 32	345,06



Sondenrohre, ø 8 mm

- Passend für testo 300/330

Länge [mm]	Ref.Nr.	Bestell-Nr.	€/Stück
180	0554 9760	70 117 35	166,19
300	0554 9761	70 117 37	166,19



Luftfühler NTC

- Passend für testo 300/440
- Messbereich: -50 bis +125 °C
- Fühler: ø 6 mm x 115 mm
- Stecker-Typ: TUC
- Ref.-Nr.: 0615 1712

Bestell-Nr.	€/Stück
70 004 86	97,69



Tauchfühler NTC

- Passend für testo 300/440
- Messbereich: -50 bis +150 °C
- Fühler ø: 4/5 x 115 mm
- Stecker-Typ: TUC
- Ref.-Nr.: 0615 1212

Bestell-Nr.	€/Stück
70 004 89	95,14



Zangenfühler NTC

- Passend für testo 300/440
- Passend für Rohre: ø 6-35 mm
- Messbereich: -40 bis +125 °C
- Stecker-Typ: TUC
- Ref.-Nr.: 0615 5505

Bestell-Nr.	€/Stück
70 004 88	64,70



Systemkoffer flach für testo 300/330

- Ref.-Nr.: 0516 3300

Bestell-Nr.	€/Stück
70 128 53	119,24



Systemkoffer hoch für testo 300/330

- Mit doppeltem Boden
- Ref.-Nr.: 0516 3301

Bestell-Nr.	€/Stück
70 128 52	172,53



Thermopapier

- Passend für Messgeräte-Protokolldrucker
- Breite: 57 mm
- Kern-ø: 12 mm
- Außen-ø: 35 mm
- VPE = 5 Stück

Typ	Bestell-Nr.	€/VPE
Papier	70 001 13	13,16
Langzeitlesbar	70 125 38	18,37



Protokolldrucker IRDA

- Passend für teste 320/330
- Inkl. Batterien (4 x Mignon AA) und 1 Rolle Thermopapier
- Ref.-Nr.: 0554 0549

Bestell-Nr.	€/Stück
70 117 10	333,63



Selbstklebetasche für Messprotokolle

- Größe: 110 x 110 mm
- Mit Klappe
- VPE = 20 Stück

Bestell-Nr.	€/VPE
70 123 50	21,69



Bluetooth-Drucker

- Passend für testo 330I/300
- Bluetooth/IRDA Drucker
- Mit Akku, Netzteil und 1 Rolle Thermopapier
- Ref.-Nr.: 0554 0621

Bestell-Nr.	€/Stück
70 130 35	339,97



Bluetooth Connector testo

- Bluetooth®-Verbindung zur Anbindung der testo Smart Probes an das testo 300 Abgasanalysegerät
- Second Screen Funktion über testo Smart APP auf Smartphone oder Tablet
- Zur Erkennung des Connectors kann ein Software Update am Messgerät erforderlich sein
- Ref.-Nr.: 0554 3004

Bestell-Nr.	€/Stück
70 008 42	105,29



Bluetooth-Drucker

- Passend für testo 330-1/2
- Bluetooth/IRDA Drucker
- Mit Akku, Netzteil und 1 Rolle Thermopapier
- Ref.-Nr.: 0554 0620

Bestell-Nr.	€/Stück
70 129 04	433,86

Abgasanalyse DELTAsmart Longlife



- Für Brennstoffe: Öl-, Gas- und Festbrennstoffe
- Grundfunktionen: Abgas, Zug, Druck, CO-Umgebung, Differenztemperatur
- H2 kompensierter CO Sensor: je nach Ausführung
- Messbereich CO: 0 bis 4000 ppm
- Touchscreen: ja

- TÜV-geprüft: nach EN 50379, Teil 1 und 3 / Ausführung B Teil 2
- Garanzzeit: 4 Jahre

- **Lieferumfang:**
 - Abgasanalysegerät Länderversion D
 - Netzteil 100-240 V
 - Kompakt-Rauchgassonde, Länge 250 mm, ø 8 mm
 - Ersatz Taschensternfilter für die Kondensatfalle



Ausführung	Bestell-Nr.	€/Set
Set E (ohne H2 kompensierten CO-Sensor)	70 005 45	979,20
Set B (mit H2 kompensierten CO-Sensor)	70 005 44	1.224,00

Koffer-Set

- **Zusätzlicher Lieferumfang:**
 - IRDA-Drucker
 - Koffer

Ausführung	Bestell-Nr.	€/Set
Set E (ohne H2 kompensierten CO-Sensor)	70 005 47	1.286,17
Set B (mit H2 kompensierten CO-Sensor)	70 005 46	1.519,31

Zubehör DELTAsmart



Schlauch-Anschluss-Set für Druckmessungen

Bestell-Nr.	€/Set
70 129 78	23,31



KFZ-Ladeadapter

- 2 x USB Anschluss für das Laden des DELTAsmart im Fahrzeug

Bestell-Nr.	€/Stück
70 129 83	13,11



Thermodrucker Speedprinter IRDA

Bestell-Nr.	€/Stück
70 129 82	303,09



Taschensternfilter für Kondensatfalle

Bestell-Nr.	€/Stück
70 129 84	14,43



Thermopapier

- Passend für Messgeräte-Protokolldrucker
- Breite: 57 mm
- Kern-ø: 12 mm
- Außen-ø: 35 mm
- VPE = 5 Stück

Typ	Bestell-Nr.	€/VPE
Papier	70 001 13	13,16
Langzeitlesbar	70 125 38	18,37



Verbrennungsluft-Temperaturfühler

Länge [mm]	Ausführung	Bestell-Nr.	€/Stück
200	mit PTFE-Konus	70 129 80	155,91
65	inkl. Magnethalter und Silikonkonus	70 129 81	126,77

Abgasanalysegeräte und Zubehör



- Für die Emissionsmessung an Feuerungsstätten (GAS/ÖL/Festbrennstoffe)
- Für Brennstoffe: Öl-, Gas- und Festbrennstoffe
- Messbereich CO: 0 bis 4000 ppm
- TÜV-geprüft: nach EN 50379 Teil 1 und 3

- Garanzzeit: 7-JAHRE-Sicherheitspaket mit Festpreis: Wartung inkl. Austausch der verbrauchten Sensoren und Garantieverlängerung Jährlich 85 € für registrierte Käufer (max. 2 Mon. nach dem Kauf)



B550-Set

- Grundfunktionen: Abgasmessung
- H2 kompensierter CO Sensor: nein
- IR Schnittstelle: Infrarot Drucker (nicht im Lieferumfang)
- **Lieferumfang:**
 - Abgasanalysegerät Länderversion D
 - Netzteil 100-240 V
 - Rauchgassonde, Länge 250 mm, ø 8 mm
 - Transporttasche

Bestell-Nr.	€/Set
70 006 10	738,56



B650-Set

- Grundfunktionen: Abgasmessung, Zug, Differenzdruck
- H2 kompensierter CO Sensor: nein
- Stromversorgung: Mignon Akkus 3 x AA
- Speicherplätze für Messprotokolle: 30
- IR Schnittstelle: Infrarot Drucker; Drahtlos zu Smart Devices (kostenlose Apps für Android und iOS erhältlich)
- **Lieferumfang:**
 - Abgasanalysegerät Länderversion D
 - Netzteil 100-240 V
 - Rauchgassonde 250 mm, ø 8 mm
 - Verbrennungsluftfühler 150 mm
 - Infrarot Thermodrucker
 - Schlauch-Set für Differenzdruckmessung
 - Sortimo L-Boxx Gerätekofer

Bestell-Nr.	€/Set
70 006 12	1.575,60



Thermodrucker Bird II

- Passend für Brigon Abgasmessgeräte
- Typ Bird 2
- Inkl. Akkus, Netz-/Ladegerät und Thermopapier

Bestell-Nr.	€/Stück
70 006 43	297,44

Rußprüfer und Zubehör



Rußprüfer

- Geeignet für Filterpapierstreifen- und Ronden
- Inkl. Rußbildvergleichsskala, Filterpapierstreifen, Schmierfett

Bestell-Nr.	€/Stück
70 035 06	96,31



Rußprüfer mit T-Griff

- Geeignet für Filterpapierstreifen- und Ronden
- Inkl. Rußbildvergleichsskala, Filterpapierstreifen, Schmierfett
- Ref.-Nr.: 0554 0307

Bestell-Nr.	€/Stück
70 035 15	149,69



Rußpumpen-Schmierfett

- Inhalt: 10 ml

Bestell-Nr.	€/Stück
70 044 01	5,11



Rußbildskala

Bestell-Nr.	€/Stück
70 035 13	11,87



Filterpapierstreifen zur Rußzahlbestimmung

- VPE = 40 Stück

Bestell-Nr.	€/VPE
70 043 05	5,63



Filterpapierronden zur Rußzahlbestimmung

- VPE = 300 Stück

Bestell-Nr.	€/VPE
70 043 04	7,66



Alu-Prüflochverschlüsse

- Rund, selbstklebend
- VPE = 100 Stück

Bestell-Nr.	€/VPE
70 041 01	11,40



Verschlussklammern

- Für Messöffnungen bis max. 14 mm ø
- Aluminiumplatte 25 x 25 mm
- Mit Edelstahlfederklammer, als Griff ausgebildet
- VPE = 100 Stück

Bestell-Nr.	€/VPE
70 041 03	28,57



Messprotokoll selbstklebend

- Rot für Öl
- Gelb für Gas
- VPE = 50 Stück je Block

Farbe	Bestell-Nr.	€/VPE
rot	70 042 01	9,06
gelb	70 042 02	9,06



Kundendienstheft

- Wird an der Anlage ausgehängt
- Hat Platz für Messwerteintragungen über mehrere Jahre
- Für die Kundendiensttechniker ein hilfreicher Einblick in die Anlage
- Maße: 100 x 210 mm
- VPE = 50 Stück

Bestell-Nr.	€/VPE
70 042 03	37,61



Wartung-Checkliste

- 25 Blatt mit Durchschlag

Typ	Bestell-Nr.	€/Stück
Wartung-Checkliste	70 000 74	17,86
Klembrett	70 000 75	14,09

Teleskopspiegel



Teleskop-Kristallspiegel

- Maße: 70 x 80 mm
- Ausziehbar auf 800 mm
- Inkl. Schutzhülle

Bestell-Nr.	€/Stück
70 123 32	64,19



Teleskopspiegel

- Passend für Schornsteine und schwer einsichtliche Stellen
- Ausziehbar und in alle Richtungen verstellbar
- Länge: max. 44 cm
- ø: 50 mm

Bestell-Nr.	€/Stück
90 878 71	7,70

CO-Warngerät KANE77



- Für die rechtzeitige Erkennung von zu hohen CO-Konzentrationen in der Umgebungsluft
- Zur Verwendung in Heizräumen, Werkstätten, Kanalbau...
- Messbereich 0 ... 999 ppm CO
- MAX-Wert und HOLD-Funktion
- Akustischer und optischer Alarm
- Vibrationsalarm
- Nach DIN EN 50543
- Maße: 110 x 65 x 38 mm
- **Lieferumfang:**
 - Batterie: 1 x 9 V Block (Best.-Nr.: 62 0779 50)

Bestell-Nr.	€/Stück
70 001 85	238,61

CO-Monitor testo 317-3



- Stellt das Vorhandensein von Kohlenmonoxid in der Umgebung fest und warnt den Benutzer optisch und akustisch vor gefährlicher Konzentration, z. B. bei Wartungsarbeiten an Gasthermen
- Sicht- und hörbarer Alarm
- Ref.-Nr.: 06323173
- **Lieferumfang:**
 - Batterien: 2 x AA (Bestell-Nr. 62 079 47)
 - Ledertasche
 - Kopfhörer
 - Handschlaufe
 - Selbsttest-Funktion

Bestell-Nr.	€/Stück
70 123 16	232,14

Rückstauemelder und Zubehör



- 317-1**
- Erkennt austretende Heizungsabgase
 - Optische und akustische Alarmanzeige
 - Flexible Sonde
 - Maße: 28 x 46 x 18 mm
 - Batterietyp: 3 Microzellen AAA (im Lieferumfang)
 - Ref.-Nr.: 0632 3170

Bestell-Nr.	€/Stück
70 113 08	139,54



- Rückstauemelder**
- Mit Taupunkt-Sensor, reagiert auf austretende Abgase
 - Akustisches Signal (Summton), optisches Signal (rote LED/grüne LED)
 - Flexibler Schwanenhals: 300 mm lang

Bestell-Nr.	€/Stück
70 122 97	108,21



- Abgasfächer-Set**
- Zur Funktionsprüfung der Strömungssicherung an atmosphärischen Wärmeerzeugern
 - Bestehend aus 2 Fächer (110/130 mm)

Bestell-Nr.	€/Set
24 002 20	189,24



- Tauplatte mit Flexhalter**
- Taupunktunterschreitung und damit Rückstau wird durch Beschlag angezeigt
 - Verchromte Rohre 30 x 30 mm
 - Maße:
 - Platte: Länge 80 mm
 - Gesamtlänge: 180 mm
 - Mit Kunstlederhülle

Bestell-Nr.	€/Stück
70 058 03	55,97

Dichtprüfgerät



Unterdruck-Prüfeinrichtung UPE-300, für Ölleitungen

- Die Prüfdauer nach TRÖI Kapitel 4.10.4.2. „Dichtheitsprüfung mit Unterdruck“ beträgt:
 - 10 Minuten für oberirdische Leitungen
 - 30 Minuten für unterirdische Leitungen
- Bestehend aus einem Anschlussblock mit integriertem Absperrventil, in das ein Vakuummeter und ein Unterdruckbegrenzer montiert sind
- Der Ansaugdruck der Saugpumpe wird auf den vorgegebenen Prüfunderdruck von -0,3 bar begrenzt
- Für den direkten Anschluss an die GOK-Ölansaugpumpe ausgelegt
- Kann unter Verwendung geeigneter Adapter mit Ansaugpumpen anderer Hersteller betrieben werden
- **Lieferumfang:**
 - Vakuummeter, Messbereich -1 bis 0 bar
 - Unterdruckbegrenzer
 - Adapter, beidseitig DN 10 (3/8") Außengewinde
 - Anschluss Schlauch ÜWM DN 10 (3/8") x ø 4 x 1 - Länge 500 mm
 - Ansaugschlauch ø 4 x 1 - Länge 500 mm
 - Netzanschlusskabel 2 m für elektromechanische Heberschutzventile 230 V/AC, 50 Hz
 - Koffer

Bestell-Nr.	€/Stück
32 041 48	129,07

Wartungszubehör Öl



- Ölansauger**
- 750 ml Hubvolumen
 - Handpumpe mit ihrem Saugventil über einen DN 10 (R3/8") Adapter an die Heizölleitung anschließen, um diese zu entleeren
 - Mit der Pumpe und dem gleichen saugseitigen Adapter kann das Heizöl wieder in die Leitung gesaugt werden
 - Auf der Pumpendruckseite wird das Öl in einem Eimer gesammelt oder in den Tank zurückgedrückt

Bestell-Nr.	€/Stück
30 023 09	84,10



- VAKUFIX-Ölansauger**
- Zur Inbetriebnahme von Ölfeuerungsanlagen
 - Zum Ansaugen nach leergefahrenem Tank
 - Zur Vorprüfung von Ölleitungen auf Dichtheit
 - Max. -0,7 bar
 - **Lieferumfang:**
 - Auffangbehälter bis 4 Liter
 - Vakuumanzeige
 - Vakuumhandpumpe
 - Anschlussschlauchgarnitur

Bestell-Nr.	€/Stück
81 024 01	122,43



- Heizöl Übergangs-Versorgungsarmatur**
- Öl-Zweistrangfilter
 - Anschlussfertig für 20 l BW-Kanister

Typ	Bestell-Nr.	€/Stück
20 l BW-Kanister	32 047 73	53,40
Öl-Zweistrangarmatur	32 047 72	103,64
Ersatzdichtung für Zweistrangarmatur	32 074 97	3,31
Ausgussstutzen für Diesel, schwarz	32 075 36	12,04
Ausgussstutzen für Benzin, grün	32 075 37	12,04



Prüfarmatur für Antihebertventile

- Für die Funktionsprüfung von allen Membran-/Kolbenantihebertventilen

Bestell-Nr.	€/Stück
32 074 87	149,49



Öl-Safe

- Ölauffangbehälter mit abnehmbarem Deckel
- Mit Integrierten Sieb für das abtropfen von z.B. Ölfiltereinsätzen
- Drehbarer Griff
- Maße (Behälter ohne Griff): 265 x 140 x 145 mm
- **Inhalt: 3,8 l**

Typ	Bestell-Nr.	€/Stück
Öl-Safe	32 000 54	150,40
Ersatz-Dichtung	32 000 60	26,46

Wartungszubehör Öl



Pumpenprüfkoffer

Inhalt:

- 1 x Manometer 0-25 bar, DN 8 (1/4") 63 ø
- 1 x Vakuummeter -1-0 bar, DN 8 (1/4") 63 ø
- 1 x Flexible Manometerverlängerung FA mit DN 6 (1/8") Pumpenanschluss DN 8 (1/4") Manometeraufnahme
- 1 x Entlüftungsarmatur DN 6 (1/8") mit Absperrung
- 1 x Red.-Stück DN 8 (1/4") IG x DN 6 (1/8") AG 28 mm lang mit angearbeitetem Dichtring
- 1 x Manometerverlängerungs-Red.-Stück DN 8 (1/4") IG x DN 6 (1/8") AG, 55 mm lang mit angearbeitetem Dichtring

Typ	Bestell-Nr.	€/Stück
ohne Glycerinfüllung	81 005 01	55,26
mit Glycerinfüllung	81 005 02	63,99
Ersatzkoffer ohne Inhalt	81 005 06	10,03

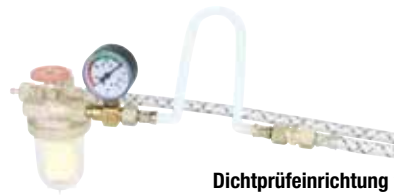

Dichtprüfeinrichtung für Heizöl-Saugleitung

- Einbau zwischen Filterausgang und Brennersaugschlauch
- Unterdruckanzeige zur kurzzeitigen oder ständigen Überwachung des Pumpenvakuums; auch als Serviceanzeige der Filterverschmutzung z. B. bei Metalltassen
- Prüfschlauch (90 cm) zur Sichtkontrolle für Luftausgasungen; nicht für Dauerbetrieb zugelassen
- Anschlüsse jeweils DN 10 (3/8") Überwurfmutter x DN 10 (3/8") AG

Typ	Bestell-Nr.	€/Stück
Unterdruckanzeige	30 014 15	22,17
Prüfschlauch	27 005 25	9,29

Öldruckmanometer ø 63 mm, DN 8 (1/4") B radial

- Betriebstemperatur max.: 60°C
- Druckbereich: 0-25 bar
- Klasse: 1,6



Typ	Bestell-Nr.	€/Stück
ohne Glycerinfüllung	70 074 01	5,86
mit Glycerinfüllung	70 074 02	13,26

Vakuummeter ø 63 mm, DN 8 (1/4") radial

- Betriebstemperatur max.: 60°C
- Druckbereich: -1,0-0 bar
- Klasse: 1,6



Typ	Bestell-Nr.	€/Stück
ohne Glycerinfüllung	70 074 03	7,07
mit Glycerinfüllung	70 074 04	12,43

Entlüftungsarmatur

- Zum Einschrauben in die Brennerpumpe
- Gleichzeitige Druck-Messung/ Vakuum-Messung/Entlüftung der Ölbrennerpumpe
- Mit Absperrung, Manometeranschluss DN 6 (1/8")



Bestell-Nr.	€/Stück
70 075 01	18,41

Manometerredstücke und Verlängerungen

- Aus Messing
- Zum Einschrauben in die Brennerpumpe
- Einerseits IG, andererseits DN 6 (1/8") AG
- Mit Dichtung



Größe	Länge [mm]	Bestell-Nr.	€/Stück
DN 8 (1/4") IG x DN 6 (1/8") AG	55 mm	70 074 06	8,36
DN 6 (1/8") IG x DN 6 (1/8") AG	55 mm	70 074 07	8,40
DN 8 (1/4") IG x DN 6 (1/8") AG	28 mm	70 074 08	8,50
DN 6 (1/8") IG x DN 6 (1/8") AG	28 mm	70 074 09	7,79



Flexibler Manometeranschluss FA

- Zur Ölpumpenmessung an unzugänglichen Stellen
- Anschluss Manometer DN 8 (1/4") mit Dichtfläche
- Anschluss zur Pumpe DN 6 (1/8") mit lösbarem Nippel
- Länge: 170 mm

Bestell-Nr.	€/Stück
70 074 05	8,37

Service-Aufkleber

- Universelle Verwendung
- Mit Leerfeld für Stempeldruck
- ø: 69 mm
- VPE = 60 Stück



Bestell-Nr.	€/VPE
40 008 06	7,93

Grenzwertgeber-Prüfgeräte



Typ F-Stop® GWG-PG 1

- Für die umfassende Funktionsprüfung der Sicherheitseinrichtungen Grenzwertgeber (Sensoren der Bauart B1) nach EN 13616
- **Angezeigte Funktionen:**
 - Aufheizen des Grenzwertgebers
 - Kurzschluss
 - Unterbrechung
 - Freigabe
 - Reaktionszeit
- **Lieferumfang:**
 - Kupplungsdose, passend für alle Grenzwertgeber-Anschlüsseinrichtungen
 - Mit Transportkoffer
 - Mit Ladegerät

Bestell-Nr.	€/Stück
70 128 64	483,50



GPG 01

- Zur elektrischen Funktionsprüfung eines Grenzwertgebers im eingebauten Zustand, sowie zur Nassprüfung eines Grenzwertgebers im ausgebauten Zustand
- Nicht für den Ex-Bereich geeignet
- **Technische Daten:**
 - Temperatureinsatzbereich Umgebung: 0-40°C
 - Betriebszeit max.: 38 Stunden
- **Lieferumfang:**
 - Prüfgerät mit Kupplungsdose 903
 - USB-Netzteil
 - Mini-USB-Kabel
 - Schutzhülle mit Magnet
 - Gerätekoffer

Bestell-Nr.	€/Stück
70 002 40	687,40



DAS PASST - ARTIKEL AUS DEM WS-SORTIMENT

Multifunktionsöl, Universalöl

- Schmiert hautfreundlich
- Pflegt biologisch abbaubar
- Reinigt umweltschonend
- Rostschutz ohne verharzen
- Inhalt: 200 ml



Info	Bestell-Nr.	€/Stück	VPE	€/Stück/VPE
	73 006 95	8,17	20	7,39



Differenzdruck-Messgeräte



510-Set

- Wählbare Einheiten: hPa, mbar, Pa, mmH2O, mmHg, inH2O, inHg, psi, m/s, fpm
- **Lieferumfang:**
 - Handschlaufe
 - Gürteltasche
 - Schutzkappe
 - Silikonschläuche

Bestell-Nr. €/Set
70 129 87 195,36



PM 6530

- Messbereich: 0..200 mbar
- Auflösung: 0,01 mbar
- Genauigkeit: 0,2% vom Endwert
- **Lieferumfang:**
 - Batterie: 9 V (Bestell-Nr.: 62 079 50)
 - 2 x 1 m Druckanschlussschlauch 6 x 1,5 mm
 - Windows-Software inkl. USB-Kabel
 - Netzteil
 - Kunststoff-Koffer

Bestell-Nr. €/Stück
70 125 11 157,56



Schlauch-Anschluss-Set

Bestehend aus:

- 1 x Red-Nippel 4 x 6 mm
- 1 x Silikon Schlauch 4 x 1 mm, Länge: 500 mm
- 1 x Silikon Schlauch 6 x 1 mm, Länge: 500 mm

Bestell-Nr. €/Set
70 116 31 6,87

Klimamessgeräte



550s Basis Set

- Für Service, Wartung und Inbetriebnahme an Klima-, Kälteanlagen und Wärmepumpen
- Großes Grafik-Display
- Anzeige auch über ein Smartphone (Smartphone nicht im Lieferumfang) für Android und iOS
- Hoch- und Niederdruckmessung
- Berechnung von Überhitzung/Unterkühlung in Echtzeit durch bis zu zwei externe Temperaturfühler
- 2-Wege-Ventilblock mit drei Anschlüssen, drei Schlauchhaltern und Schauglas
- 60 Kältemittel sind im Gerät hinterlegt

- Bluetooth
- Temperaturkompensierte Dichtprüfung
- Ref.-Nr.: 0564 5501
- **Lieferumfang:**
 - Batterien: 4 x AA (Bestell-Nr.: 62 079 47)
 - 2 kabelgebundene Zangenfühler NTC
 - Transportkoffer

Bestell-Nr. €/Set
70 006 64 488,40



550i-Set

- App gesteuerte Monteurhilfe für Service, Wartung und Inbetriebnahme an Klima-, Kälteanlagen und Wärmepumpen
- Anzeige über Smartphone (Smartphone nicht im Lieferumfang) für Android und iOS
- Hoch- und Niederdruckmessung
- Berechnung von Überhitzung/Unterkühlung in Echtzeit durch bis zu zwei externe Temperaturfühler
- 2-Wege-Ventilblock mit drei Anschlüssen, drei Schlauchhaltern und Schauglas
- 60 Kältemittel sind im Gerät hinterlegt

- Bluetooth
- Temperaturkompensierte Dichtprüfung
- Ref.-Nr.: 0564 3550
- **Lieferumfang:**
 - Batterien: 3 x AAA (Bestell-Nr.: 62 079 46)
 - 2 kabellose Zangenfühler testo 115i
 - Transportkoffer

Bestell-Nr. €/Set
70 006 63 488,40



550s Smart-Set

- Für kabellosen Service, Wartung und Inbetriebnahme an Klima-, Kälteanlagen und Wärmepumpen
- Großes Grafik-Display
- Anzeige auch über ein Smartphone (Smartphone nicht im Lieferumfang) für Android und iOS
- Hoch- und Niederdruckmessung
- Berechnung von Überhitzung/Unterkühlung in Echtzeit durch bis zu zwei externe Temperaturfühler
- 4-Wege-Ventilblock mit Schauglas
- 60 Kältemittel sind im Gerät hinterlegt

- Bluetooth
- Temperaturkompensierte Dichtprüfung
- Ref.-Nr.: 0564 5572
- **Lieferumfang:**
 - Batterien: 4 x AA (Bestell-Nr.: 62 079 47)
 - 2 kabellose Zangenfühler testo 115i
 - Kabellose Vakuum Sonde testo 552i
 - 4er-Füllschlauchset-Transportkoffer

Bestell-Nr. €/Set
70 006 65 646,97



557s Smart-Set

- Für kabellosen Service, Wartung und Inbetriebnahme an Klima-, Kälteanlagen und Wärmepumpen
- Großes Grafik-Display
- Anzeige auch über ein Smartphone (Smartphone nicht im Lieferumfang) für Android und iOS
- Hoch- und Niederdruckmessung
- Berechnung von Überhitzung/Unterkühlung in Echtzeit durch bis zu zwei externe Temperaturfühler
- 4-Wege-Ventilblock mit Schauglas
- 60 Kältemittel sind im Gerät hinterlegt

- Bluetooth
- Temperaturkompensierte Dichtprüfung
- Ref.-Nr.: 0564 5572
- **Lieferumfang:**
 - Batterien: 4 x AA (Bestell-Nr.: 62 079 47)
 - 2 kabellose Zangenfühler testo 115i
 - Kabellose Vakuum Sonde testo 552i
 - 4er-Füllschlauchset-Transportkoffer

Bestell-Nr. €/Set
70 006 66 824,57



Vakuum Sonde 552i



- Für die draht- und schlauchlose Vakuum-Messung an Kälte- und Klimaanlage sowie Wärmepumpen über nur einen Serviceanschluss - ohne Kältemittelverlust
- Grafische Darstellung in der App oder auf dem Display der digitalen Monteurhilfe
- Ref.-Nr.: 0564 2552
- Messbereich: 0 bis 26,66 mbar
- Inkl. Batterien: 3 x AAA (Bestell-Nr.: 62 079 46) und Kalibrierprotokoll



Bestell-Nr. €/Stück
70 006 67 194,09

Magnetgurt



- Für digitale testo Kältemessgeräte (Monteurhilfen)
- Ref.-Nr.: 0564 1001

Bestell-Nr. €/Stück
70 006 69 59,63

Hochdruckmessgerät 549i



- Messung des Hoch- und Niederdrucks
- Zur Nutzung mit Smartphones/Tablets
- Schnelle und einfache Installation am Druckanschluss dank 45°-Winkel
- Messbereich: -1 bis 60 bar
- Maße: 150 x 32 x 31 mm
- Ref.-Nr.: 0560 2549 02
- Inkl. Batterien: 3 x AAA (Bestell-Nr.: 62 079 46)



Bestell-Nr. €/Stück
70 005 69 102,07

Vakuummessgerät 552



- Für die Evakuierung von Kälte-/Klimaanlagen und Wärmepumpen
- Überwachung der Messwerte via testo Smart App
- Betriebstemperatur: -10 bis +50 °C
- Maße: 160 x 110 x 50 mm
- Gewicht: 500 g
- Referenz-Nr.: 0560 5522
- Inkl. Batterien: 2 x Typ AA (Bestell-Nr.: 62 049 11)



Bestell-Nr. €/Stück
70 006 92 242,30

Kältemittelwaage-Set



- Automatische und präzise Kältemittel-Befüllung nach Ziel-Überhitzung, Unterkühlung und Gewicht dank intelligentem Ventil
- Draht- und kabellose Verbindung und Bedienung mit Testo Monteurhilfen und testo Smart App über Bluetooth
- Ref.-Nr.: 0564 2560
- **Lieferumfang:**
 - Kältemittelwaage testo 560i mit Umhängetasche
 - Kältemittelventil
 - 4 x AA Mignon, 1 x 9V Block



Bestell-Nr. €/Set
70 008 43 497,29

Flügelrad-Anemometer



KANE-DTHA2

- Zur Verwendung mit Smartphone und kostenloser App
- Misst Strömung, Temperatur und Feuchte
- Kompatibel zu BRIGON Abgasmessgeräten mit der LINK-Option
- Strömung: 1,1 bis 20 m/s
- Temperatur: -20 bis +50 °C
- Rel. Feuchte: 0,1 bis 99 %
- Maße: 129 x 50 x 24 mm
- **Lieferumfang:**
 - Batterie: 2 x CR2032 (Bestell-Nr. 80 016 36)



Bestell-Nr. €/Stück
70 008 34 172,54



VA 893

- Ideal für Strömungsmessungen in der Klimamesstechnik
- Messbereich: 0,4 bis 30 m
- Auflösung: 0,01 m/s
- Hold- Dif- Rec-Funktionen
- Temperaturanzeige: -10 bis +60°C
- Ref.-Nr.: 5020-0893
- **Lieferumfang:**
 - Batterie: 1 x 9 V (Bestell-Nr.: 62 079 50)



Bestell-Nr. €/Stück
70 125 01 165,66



417 Set 1

- Mit integriertem Flügelrad (ø 100 mm) zur Messung von Strömungsgeschwindigkeit, Volumenstrom und Temperatur an Luftein- und -auslässen
- mit Bluetooth und App-Anbindung
- Richtungserkennung der Strömung
- Punktuelle und zeitliche Mittelwertbildung
- Messbereich: 0,3 bis 20 m/s
- Auflösung: 0,01 m/s
- Max-/min-Werte
- Display-Beleuchtung
- Ref.-Nr.: 0563 1417
- **Lieferumfang:**
 - testo 417
 - Transporttasche
 - Trichter für Tellerventile (ø 200 mm)
 - Trichter für Lüfter (330 x 330 mm)



Bestell-Nr. €/Set
70 009 42 579,43



417 Set 2

- Mit integriertem Flügelrad (ø 100 mm) zur Messung von Strömungsgeschwindigkeit, Volumenstrom und Temperatur an Luftein- und -auslässen
- mit Bluetooth und App-Anbindung
- Richtungserkennung der Strömung
- Punktuelle und zeitliche Mittelwertbildung
- Messbereich: 0,3 bis 20 m/s
- Auflösung: 0,01 m/s
- Max-/min-Werte
- Display-Beleuchtung
- Ref.-Nr.: 0563 2417
- **Lieferumfang:**
 - testo 417
 - Transporttasche
 - Trichter für Tellerventile (ø 200 mm)
 - Trichter für Lüfter (330 x 330 mm)
 - Gleichrichter



Bestell-Nr. €/Set
70 009 43 697,97



Volumenstrom Gleichrichter testovent 417

- Für die genaue Messung auch an Tellerventilen mit Drallaussäßen in Verbindung mit testo 417 und testo Trichter-Set
- Ref.-Nr.: 0554 4172

Bestell-Nr. €/Stück
70 127 36 135,74

Lecksuchgeräte und Zubehör



Gaslecksuchgerät 316

- Detektierbare Gase: Methan, Propan, Wasserstoff, Butan
- Messfühler: Flexibel
- Alarm: Akustisch, Balkenanzeige am Gerät und über mehrfach-LED am Sensorkopf
- Testo Smart App: ja
- PPM Anzeige: Über testo Smart APP
- Dokumentation: Über Testo Smart APP
- Maße: 308 x 172 x 58
- Gewicht: 440 g
- Ref.-Nr.: 0560 3161
- **Lieferumfang:**
 - Batterien: 6 x AA

Bestell-Nr. €/Stück
70 008 38 177,60



Gaslecksuchgerät 316-1

- Detektierbare Gase: Methan, Propan, Wasserstoff, Butan
- Messfühler: Flexibel
- Alarm: Akustisch, mehrfarbiges Display und über mehrfach-LED am Sensorkopf
- PPM Anzeige: Über Display
- Dokumentation: Nein
- Maße: 308 x 172 x 75
- Gewicht: 440 g
- Ref.-Nr.: 0560 3162
- **Lieferumfang:**
 - Tasche
 - Batterien: 6 x AA

Bestell-Nr. €/Stück
70 008 39 317,14



Gaslecksuchgerät 316-1-EX

- Detektierbare Gase: Methan, Propan, Wasserstoff, Butan
- EX Schutz (ATEX EU): Ja
- Automatische Erkennung gängiger Gastypen: Ja
- Messfühler: Flexibel
- Alarm: Akustisch, mehrfarbiges Display und über mehrfach-LED am Sensorkopf
- PPM Anzeige: Über Display und testo Smart APP
- Dokumentation: Über Testo Smart APP
- Maße: 308 x 172 x 75
- Gewicht: 440 g
- Ref.-Nr.: 0560 3163
- **Lieferumfang:**
 - Tasche
 - Ladegerät

Bestell-Nr. €/Stück
70 008 40 531,53



Gaslecksuchgerät 316-2-EX

- Detektierbare Gase: Methan, Propan, Wasserstoff, Butan
- EX Schutz (ATEX EU): Ja
- Automatische Erkennung gängiger Gastypen: Ja
- Detektierung von Kältemitteln: Ja
- Messfühler: Flexibel
- Alarm: Akustisch, mehrfarbiges Display und über mehrfach-LED am Sensorkopf
- PPM Anzeige: Über Display und testo Smart APP
- Dokumentation: Über Testo Smart APP
- Maße: 308 x 172 x 75
- Gewicht: 440 g
- Ref.-Nr.: 0560 3164
- **Lieferumfang:**
 - Tasche
 - Ladegerät

Bestell-Nr. €/Stück
70 008 41 697,71



316-3 für Kältemittel

- Optischer und akustischer Alarm
- Einfacher Sensorwechsel
- Detektierbar: R22; R134a; R404A; R410A; R507; R438A; und alle FCKW, HFKW und FKW
- Gerät entspricht: EN 14624:2012; SAE J1627
- Betriebstemperatur: -18 bis +50 °C
- Maße: 270 x 60 x 61 mm
- Gewicht: 500 g
- Batterie-Standzeit: 16 h (Dauerbetrieb)
- Referenz-Nr.: 0563 3163
- **Lieferumfang:**
 - testo 316-3
 - Batterien: 2 x Typ D (Bestell-Nr.: 62 079 49)
 - Filter
 - Transportkoffer

Bestell-Nr. €/Stück
70 006 82 378,03



Gaslecksuchgerät BRIGOSAFE II

- Für Erdgas, Propangas und Wasserstoff (umschaltbar)
- Beleuchtetes LCD Display mit Anzeige in ppm / Vol %
- Einstellbare Alarmschwellen und -arten
- Messbereich 0...25000 ppm
- **Lieferumfang:**
 - Inkl. Batterien und Koffer

Bestell-Nr. €/Stück
70 000 77 474,70



- Anzeige der Gaskonzentration akustisch (Buzzer) und optisch über 7-Farb-LEDs
- Maße: 173 x 66 x 56 mm
- **Lieferumfang:**
 - Koffer

GD380 für Kältemittel

- Zur Dichtungskontrolle von Kühlanlagen oder zur Suche von Leckagen
- Geeignet auch für R-32 Gas
- Alarmtonstärke verstellbar
- Empfindlichkeit: 3 g/Jahr
- Batterien: 4 x AA (Bestell-Nr.: 62 079 48)

Bestell-Nr. €/Stück
70 129 92 152,04

GD 383 für brennbare Gase

- Für brennbare Gase, Flüssiggas, Propan, Erdgas, Heizöl
- Zur Dichtheitskontrolle von Gasleitungen oder zur Leck-Suche
- Empfindlichkeit: 5 ppm
- Batterien: 4 x AA (Bestell-Nr.: 62 079 47)

Bestell-Nr. €/Stück
70 126 65 139,83



Ersatzsonde für GD 383

Bestell-Nr. €/Stück
70 128 76 32,31



Gaslecksuchgerät



GSP02

- Zum Aufspüren von Leckagen bei Erdgas- und Flüssiggasanlagen
- Flüssiggas (Iso Butan, Iso Propan und andere Kohlenwasserstoffe)
- Alarmmeldung: akustischer und optischer bei Überschreitung des Messbereichs
- Auflösung 1 ppm
- Stromversorgung : über Batterien (beiliegend)
- **Lieferumfang:**
 - Gasspürgerät, inkl. Batterien
 - Sonde mit Schwanhals
 - Kunststoffkoffer
 - Bedienungsanleitung

Bestell-Nr.	€/Stück
70 005 93	316,07

Gaslecksuchgeräte und Zubehör



400GD

- Für das Aufspüren von Gasleckagen und Abgasrückstau (mit optionalen Fühler)
- Mit Sensor Wechselsystem
- Beleuchtetes TFT Display mit Anzeige in ppm/Vol%
- Alarmmeldung: Optisch am Sensor und im Gerätedisplay, akustisch und vibrierend am Gerät
- Messbereich 5-20.000 ppm
- Stromversorgung: Li-Ionen Akku, aufladbar über Mini-USB-Buchse
- **Lieferumfang:**
 - Grundgerät mit Stecker Netzteil
 - HC402-Sensor für Erdgas, Flüssiggas und Wasserstoff
 - Kunststoffkoffer

Bestell-Nr.	€/Set
70 005 38	579,94



Abgas-Rückstau-Sensor RM400

- Für die Überprüfung von Abgasrückstau
- Zusätzlicher optischer Alarm am Sensor

Bestell-Nr.	€/Stück
70 005 39	99,09



Gas-Sensor HC402

- Für Erdgas, Flüssiggas und Wasserstoff
- Zusätzlicher optischer Alarm am Sensor

Bestell-Nr.	€/Stück
70 005 94	192,34



Raumklima-Sensor HM400

- Für Feuchtigkeit- /Temperatur-/Luftdruck- und Taupunktmessung

Bestell-Nr.	€/Stück
70 005 95	103,46



Temperatur-Sensor IR400

- Für die berührungslose Temperaturmessung

Bestell-Nr.	€/Stück
70 005 96	180,69



Kältemittel-Sensor RF400

- Für Kältemittel (FCKW, HFCKW, FKW, HFKW, HFO)

Bestell-Nr.	€/Stück
70 005 97	227,31



CO-Sensor C0400

- Für Kohlenmonoxid Messung in der Umgebungsluft

Bestell-Nr.	€/Stück
70 005 98	227,31

Messgeräte



LED-Rundum-Display
(aus allen Positionen erkennbar)

Spannungsprüfer 750-1

- Anzeige: LED
- Spannungsbereich AC: 12 V - 690 V
- Spannungsbereich DC: 12 V - 690 V
- Frequenzmessbereich: Nein
- Akustische und optische Durchgangsprüfung: Summer + Rx Anzeige
- Widerstandsmessbereich: Nein
- Drehfeldprüfung: LED „R“/ „L“
- FI/RCD-Prüfung: Nein
- Vibrationsalarm: Ja
- Prüfspitzenadapter: Abschraubbar 4 mm
- Überspannungskategorie: CAT IV 600 V / CAT III 1000 V
- Maße L x B x T (mm): 280 x 78 x 35
- Schutzart: IP 64
- **Lieferumfang:**
 - Batterien: 2x AAA (Bestell-Nr.: 62 079 46)

Bestell-Nr.	€/Stück
70 000 41	78,66



Multimeter DM200

- Geeignet zur Überprüfung von Ionisationselektroden
- Anzeige: LCD beleuchtet
- Anzeigebereich: 4000
- Spannungsbereich AC: 1 mV - 600 V
- Spannungsbereich DC: 0,1 mV - 600 V
- Strommessbereich AC: 0,1 µA - 10 A
- Strommessbereich DC: 0,1 µA - 10 A
- Widerstandsmessbereich: 0,1 Ω - 40 MΩ
- Durchgang/Diode: Ja
- Frequenzmessbereich: 1 mHz - 9,99 MHz
- Kapazität: 1 pF - 100 µF
- Temperatur: -20°C + 1000°C
- Speicherfunktion: Ja
- Überspannungskategorie: CAT III 600 V
- Maße (L x B x T): 147 x 76 x 41 mm
- **Lieferumfang:**
 - Batterie: 2 x AAA (Bestell-Nr.: 62 079 46)
 - 1 x Messleitung
 - 1 x Temperaturfühler

Bestell-Nr.	€/Stück
70 000 66	56,16



Testgerät zum Erzeugen und Messen von PWM- und 0-10-V-Signalen

- Mit dem HE-Check können die Funktionen der Pumpe und die Signale des Reglers schnell und einfach überprüft werden. Das Testgerät misst und erzeugt sowohl PWM-Signale im Bereich von 40 bis 2000 Hz als auch 0-10-V-Steuersignale. Für den Test bidirektionaler Pumpen können auch gleichzeitig PWM-Signale gesendet und empfangen werden. Darüber hinaus wird der Volumenstrom bzw. der Pumpenstatus angezeigt.
- **Lieferumfang:**
 - Mess- und Signalleitungen für verschiedene Pumpen und Regler
 - Aufbewahrungstasche
 - 3 Batterien Typ AAA

Bestell-Nr.	€/Stück
97 027 22	459,60

Wärmebildkameras



Seek Thermal Compact für iPhone (ab iOS 8.0)

- Infrarotauflösung: 206 x 156 Pixel
- Thermische Empfindlichkeit (NETD): < 100 mK
- Messbereich: - 40 ... + 330° C
- App-Verbindung mit WLAN: Nein
- Integrierte Digitalkamera: Nein
- Display-Größe: -
- Anschluss an Smartphone: Apple (Lightning Anschluss)
- Stromversorgung: über Smartphone
- Maße (L x B x H): 44 x 25 x 20 mm
- **Lieferumfang:**
 - Kunststoff-Case

Bestell-Nr.	€/Stück
70 005 51	408,57

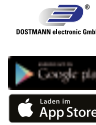

Seek Thermal Compact für Android (ab 4.3)

- Infrarotauflösung: 206 x 156 Pixel
- Thermische Empfindlichkeit (NETD): < 100 mK
- Messbereich: - 40 ... + 330° C
- App-Verbindung mit WLAN: Nein
- Integrierte Digitalkamera: Nein
- Display-Größe: -
- Anschluss an Smartphone: Android (Micro-USB) / Android (USB C)
- Stromversorgung: über Smartphone
- Maße (L x B x H): 44 x 25 x 20 mm
- **Lieferumfang:**
 - Kunststoff-Case

Typ	Bestell-Nr.	€/Stück
Micro-USB	70 005 52	408,57
USB-C	70 005 78	408,57



Seek SHOT

- Infrarotauflösung: 206 x 156 Pixel
- Thermische Empfindlichkeit (NETD): < 70 mK
- Messbereich: - 40 ... + 330° C
- App-Verbindung mit WLAN: Ja
- Integrierte Digitalkamera: Ja
- Display-Größe: Touchscreen 3,5"
- Anschluss an Smartphone: Über WLAN
- Stromversorgung: Li-Ionen Akku
- Maße (L x B x H): 219 x 96 x 95 mm
- **Lieferumfang:**
 - USB Anschlusskabel
 - Li-Ionen-Akku
 - Aufbewahrungstasche

Bestell-Nr.	€/Stück
70 005 53	728,57



865s

- Infrarotauflösung: 160 x 120 Pixel
- SuperResolution-Funktion (Interpolierung auf 320 x 240 Pixel): Ja
- Thermische Empfindlichkeit (NETD): 0,1° C
- Messbereich: - 20 bis + 280° C
- App-Verbindung mit WLAN: Nein
- Integrierte Digitalkamera: Nein
- IFOV Warner (Messflekbereichsanzeige): Ja
- Maße (L x B x H): 219 x 96 x 95 mm
- Schutzart: IP 54
- **Lieferumfang:**
 - Software (freier Download)
 - USB-Kabel
 - Netzteil
 - Li-Ionen-Akku
 - Koffer

Bestell-Nr.	€/Stück
70 008 22	1.397,97

IFOV warner:
Sie wissen immer, was aus einem bestimmten Abstand präzise gemessen werden kann.



868s

- Infrarotauflösung: 160 x 120 Pixel
- SuperResolution-Funktion (Interpolierung auf 320 x 240 Pixel): Ja
- Thermische Empfindlichkeit: 0,08° C
- Messbereich: - 30 bis + 650° C
- App-Verbindung mit WLAN: Ja
- Integrierte Digitalkamera: Ja
- IFOV Warner (Messflekbereichsanzeige): Ja
- Maße (L x B x H): 219 x 96 x 95 mm
- Schutzart: IP 54
- **Lieferumfang:**
 - Software (freier Download)
 - USB-Kabel
 - Netzteil
 - Li-Ionen-Akku
 - Koffer

Bestell-Nr.	€/Stück
70 008 23	2.159,30

IFOV warner:
Sie wissen immer, was aus einem bestimmten Abstand präzise gemessen werden kann.



883

- Infrarotauflösung: 320 x 240 Pixel
- SuperResolution-Funktion (Inpolierung auf 640 x 480 Pixel): Ja
- Thermische Empfindlichkeit (NETD): < 40 mK
- Messbereich: - 30 bis + 650° C
- Feuchtmodus: Ja
- Lasermarker: Ja
- Anbindung externer Messgeräte (über Bluetooth): Ja
- App-Verbindung mit WLAN: Ja
- Integrierte Digitalkamera: Ja
- IFOV Warner (Messflekbereichsanzeige): Ja
- Maße (L x B x H): 117 x 95 x 236 mm
- Schutzart: IP 54
- **Lieferumfang:**
 - Software (freier Download)
 - USB-Kabel
 - Netzteil
 - Li-Ionen-Akku
 - Koffer

Bestell-Nr.	€/Stück
70 006 56	4.512,43

IFOV warner:
Sie wissen immer, was aus einem bestimmten Abstand präzise gemessen werden kann.



883 Set

- Infrarotauflösung: 320 x 240 Pixel
- SuperResolution-Funktion (Inpolierung auf 640 x 480 Pixel): Ja
- Thermische Empfindlichkeit (NETD): < 40 mK
- Messbereich: - 30 bis + 650° C
- App-Verbindung mit WLAN: Ja
- Integrierte Digitalkamera: Ja
- IFOV Warner (Messflekbereichsanzeige): Ja
- Maße (L x B x H): 117 x 95 x 236 mm
- Schutzart: IP 54
- **Lieferumfang:**
 - Tele-Objektiv 12° x 9
 - Bluetooth®-Headset
 - Akku-Ladestation mit Zusatzakku
 - Software (freier Download)
 - USB-Kabel
 - Netzteil
 - Li-Ionen-Akku
 - Koffer

Bestell-Nr.	€/Set
70 006 57	5.801,70

IFOV warner:
Sie wissen immer, was aus einem bestimmten Abstand präzise gemessen werden kann.

Prüfgeräte



Berührungsloser Spannungsprüfer 113

- Schutzart: IP 40
- LED Taschenlampe mit An/Aus Schalter
- Erkennung: Rote LED und Summer
- Spannungsbereich: 12 V-1000 V AC
- **Lieferumfang:**
 - Batterien: 2 x AAA (Bestell-Nr.: 62 079 46)

Bestell-Nr.	€/Stück
62 081 49	30,96



Magnet Tester 130

- Schutzart: IP 40
- LED Taschenlampe mit An/Aus Schalter
- Erkennung: Rote LED
- **Lieferumfang:**
 - Inkl. Batterien: 2 x AAA (Bestell-Nr.: 62 079 46)

Bestell-Nr.	€/Stück
62 037 12	33,60

Teststäbchen



pH-Teststäbchen pH-Fix 0-14 PT

- Messung auch in schwach gepufferten Lösungen möglich
- Die Farben der einzelnen Farbfelder laufen nicht ineinander
- Sichere Differenzierung zwischen den einzelnen pH-Werten und eine einwandfreie Zuordnung zur Farbskala
- Keine Verunreinigung der zu untersuchenden Probe durch Indikatorfarbstoffe, d.h. die Lösung kann für weitere Untersuchungen verwendet werden
- **VPE = 100 Stäbchen 6 x 85 mm**

Bestell-Nr.	€/VPE
91 117 68	16,11



Teststäbchen QUANTOFIX®, zur Bestimmung der Carbonathärte, 0...20°dH

- Carbonathärte bzw. Alkalität von Wasser z.B. in Schwimmbädern und Aquarien schnell und einfach bestimmen. Innerhalb von 30 Sekunden ein sicheres Ergebnis. Die Carbonathärte entspricht dem Anteil der Gesamthärte, der zur Bildung von Kesselstein führen kann.
- Messbereich: 0 · 3 · 6 · 10 · 15 · 20 °d
- Ausreichend für: 100 Bestimmungen
- Haltbarkeit: mind. 2,5 Jahre ab Produktion
- Farbreaktion: hellgrün -> blau
- Ergebnis bereits nach 30 Sekunden
- **VPE = 100 Stäbchen, 6 x 95 mm**

Bestell-Nr.	€/VPE
91 117 71	38,61



Schwimmbad-Test 5 in 1

- Zur einfachen Bestimmung der Wasserqualität
- Messbereiche:
 - Gesamthärte, CaCo3: 0...1000 mg/l
 - Alkalinität, CaCO3: 0...240 mg/l
 - Freies Chlor, Cl2: 0...10 mg/l
 - Gesamtchlor, Cl2: 0...10 mg/l
 - pH-Wert: 6,4...8,4
- **VPE = 50 Stäbchen, 6 x 95 mm**

Bestell-Nr.	€/VPE
91 117 74	35,37



Teststäbchen AQUADUR®, zur Bestimmung der Wasserhärte, 3...25°dH

- Ergebnis bereits nach 60 Sekunden
- **VPE = 100 Stäbchen, 6 x 95 mm**

Bestell-Nr.	€/VPE
91 117 73	36,20

Wasseranalyse Messgeräte-Set



WAM235

- Zur Messung von pH, Salzgehalt und Leitfähigkeit
- Manuelle und automatische Temperaturkompensation
- SD-Karten-Slot zur Aufzeichnung der Messwerte
- Direkter Export der Daten von SD-Karte in Excel
- Hintergrundbeleuchtung
- **Messbereich:**
 - pH-Messung: 0,00 bis 14,00
 - Salzgehalt: 0 bis 12 %
 - Temperatur: 0 bis +60°C
 - Leitfähigkeit: 0 bis 200 mS
 - Gesamtmenge gelöster Feststoffe: 0 bis 132.000 PPM
 - Messung des gelösten Sauerstoffs in Wasser: 0 bis 20 mg/L

- Speicherkapazität: SD-Karten abhängig (1 bis 16 GB)
- Maße: 177 x 68 x 45 mm
- Gewicht: 490 g
- **Lieferumfang:**
 - Batterie: 6 x AA (Bestell-Nr.: 62 079 46)
 - Leitfähigkeit- und Salzgehaltfühler
 - Temperaturfühler
 - Eintauch pH-Elektrode
 - Pufferlösung pH4/pH7/pH10/ Reinigungs- und Aufbewahrungslösung, je 50 ml
 - Transportkoffer

Bestell-Nr.	€/Set
70 129 94	510,00

Druckprüfgeräte-Koffer



Druckmessgerät Luft/Wasser

- Zur Messung des Staudrucks in Trinkwasser-leitungen und Luftdruck in Ausdehnungsgefäßen
- Manometer mit Auslöseknopf
- Anzeigebereich 0-10 bar

Bestell-Nr.	€/Set
90 021 10	95,46



Stau- und Fließdruckmessgerät

- Zur Messung des Stau- oder Fließdruck in Trinkwasseranlagen
- Manometer mit Schleppeizer
- Anzeigebereich 0-16 bar
- Anschluss:
 - ÜWM DN 20 (3/4"), z. B. für Schlauchhahn
 - M24 x 1 mm, z. B. für Armaturen

Bestell-Nr.	€/Stück
90 021 12	172,50



Prüfkoffer für Ausdehnungsgefäße

- Zum Messen und Befüllen von Membran-Ausdehnungsgefäßen

Info	Bestell-Nr.	€/Set
(LQ)	90 057 93	246,89

Druckprüfgeräte und Zubehör



Druckmessgerät RM

- Für Membranausdehnungsgefäße und zur Wasserdruckprüfung

Typ	Messbereich	Bestell-Nr.	€/Stück
RM/4	0 - 4 bar	90 021 03	38,79
RM/10	0 - 10 bar	90 021 09	40,83



Verlängerungsrohre für Präzisionsdruckmessgerät RM

- Mit Abzweig zur gleichzeitigen Befüllung und Prüfung

Bestell-Nr.	€/Stück
90 021 04	40,39



Druckmessgerät elektronisch

- Messbereich: 0,1 bis max. 7 bar, Abstufung 0,1 bar

Bestell-Nr.	€/Stück
90 021 06	10,89



Gefäßfüller mit Korrosionsschutz

- Druck max.: ca. 5,5 bar bei 20°C
- Inhalt: 400 ml

Info	Bestell-Nr.	€/Stück	VPE	€/Stück/VPE
LQ	90 026 04	26,69	12	24,93

Adapter für Gefäßfüller (400 ml), 0-10 bar

- Bestehend aus:
 - Absperreinrichtung
 - Manometer
 - Schlauch (ca. 60 cm)

Bestell-Nr.	€/Stück
90 021 14	43,20



Druckprüfpumpe

- Prüf- und Druckbereich: 0-60 bar, 2 bar Teilung
- Behältervolumen: 12 L
- Saugvolumen: ca. 45 ml/Hub
- Druckschlauchlänge: 1,5 m
- Anschluss: DN 15 (1/2") ÜWM, beidseitig

Bestell-Nr.	€/Stück
80 060 80	152,84



Druckprüfpumpe elektrisch

- Spannung: 230 V/50 Hz
- Anschluss: IG DN 15 (1/2") ÜWM
- Druck max: 80 bar
- Saugvolumen: 7 l/min
- Wassertemperatur max.: 45°C
- Gewicht: 12 kg

Bestell-Nr.	€/Stück
80 079 90	578,26



Servicekoffer Endkappen

- Wiederverwendbare Steckkappen zum Abdrücken von Rohrleitungen
- Für Kupfer und Kunststoffrohre
- Werkzeuglose Montage

Lieferumfang:

- 10 x Endkappe 15 mm
- 5 x Endkappe 16 mm
- 3 x Endkappe 20 mm
- 3 x Endkappe 22 mm
- 3 x Endkappe 28 mm
- Kunststoffkoffer

Bestell-Nr.	€/Stück
90 005 52	91,59



Absperrblasen-Set

- Zur Dichtheitsprüfung und Auffinden von Leckagen bei Abwasserleitungen
- Mit Handpumpe und Manometer
- 3 Prüfblasen:
 - 40-60 mm
 - 60-80 mm
 - 90-110 mm

Bestell-Nr.	€/Set
80 079 93	282,84



Absperrblase

- Aufblasbare Prüfblase für Schmutzwasser- und innenliegende Regenwasserleitungen
- Zur Dichtheitsprüfung und zum Auffindenvon Leckagen
- Schlauchlänge 5 m
- Sicherheitsseil
- Stecknippel für Druckluftanschluss
- Betrieb über Kompressor mit Druckminderer bis max. 2 bar

Größe	Bestell-Nr.	€/Stück
DN 32-50	93 000 01	216,69
DN 50-80	93 000 02	232,39
DN 75-110	93 000 03	255,19
DN 110-150	93 000 04	391,73



Endkappen einzeln

- Wiederverwendbare Steckkappen zum Abdrücken von Rohrleitungen
- Für Kupfer und Kunststoffrohre
- Werkzeuglose Montage

Größe [mm]	Bestell-Nr.	€/Stück	VPE	€/Stück/VPE
15	90 017 65	3,01	10	2,81
16	90 017 66	3,53	10	3,29
20	90 017 67	4,23	10	3,94
22	90 017 68	4,29	10	4,00
28	90 017 69	10,31	10	9,64

Ersatzblasen

- Zur Verwendung mit Absperrblasen Set 80 079 93



ø [mm]	Bestell-Nr.	€/Stück
40-60	93 188 82	40,00
60-80	93 188 83	46,20
90-110	93 188 84	79,40
110-130	93 188 85	79,80
140-160	93 188 86	88,20
160-180	93 188 87	108,00
190-220	93 188 88	140,00
220-250	93 188 89	152,00
260-300	93 188 90	220,00

Schnellverschlussstopfen CSV

- Als permanenter oder vorübergehender Verschluss geeignet
- Mit Prüfanschluss zur Wasserdruckprobe
- Für alle Abwasserrohre geeignet
- Für waagrecht und senkrechten Einbau
- Für Erdreich- und Unterputz geeignet



Spannbereich [mm]	Bestell-Nr.	€/Stück
31 - 42	93 176 06	15,94
37 - 54	93 176 07	17,81
60 - 77	93 176 08	21,54
83 - 97	93 176 09	27,06
95 - 110	93 176 05	29,14



Abdruck-Set Sanitär

- Wiederverwendbare Brücke zwischen Kalt und Warmwasser
- Länge: 500 mm
- Lieferumfang:
 - 2 x Einschraubstutzen DN 15 (1/2") x 15
 - 1 x Flexschlauch mit Steckverbindung 15 mm

Bestell-Nr.	€/Set
90 005 53	35,50

Prüfkoffer



Druckprüf-Set

- Zum Abdrücken von Rohrsystemen mit Druckluft oder Wasser
- Mehrfach verwendbare Steckadapter
- 3 Steckadapter für Metallrohre 15, 18, 22 mm
- 3 Steckadapter für Kunststoff- und Mehrschichtverbundrohre 16, 20, 25-26 mm
- Manometer mit Gummischutz
- Anzeigebereich: 0-16 bar
- Im Kunststoffkoffer

Bestell-Nr. €/Set
70 005 82 426,07



Druckschlag-Messgerät

- Zur Messung von Druckschlägen in Trinkwassersystemen, auch über einen längeren Zeitraum
- Zum Messen wird ein T-Stück zwischen Eckventil und Armatur gesetzt
- Manometer mit Schleppezeiger
- Anzeigebereich: 0-25 bar
- Im Kunststoffkoffer

Bestell-Nr. €/Stück
70 005 81 405,77



Differenzdruck-Messkoffer

21-teilig

- Zur jährlichen Funktionsprüfung aller handelsüblichen Rohrtrenner BA und CA nach DIN 1717
- Drehbare Anschlüsse, dadurch verbleibt der Differenzdruckmanometer, während der Messung, im Koffer

bestehend aus:

- WS L-BOXX® 136 + Rasterschaumstoff + Deckeinlage
- 1 x Differenzdruckmanometer 0-1 bar (bis 25 bar überlastbar)
- 1 x Manometer 0-10 bar mit Steckmuffe
- 3 x Prüfventil mit Stecknippel AG DN 8 (1/4")
- 3 x Prüfventil mit Stecknippel AG DN 15 (1/2")
- 1 x Prüfventil mit Stecknippel IG DN 25 (3/4")
- 3 x Stecknippel AG DN 15 (1/2")
- 3 x Stecknippel AG DN 8 (1/4")
- 2 x Druckschlauch (1 m) mit 2 Steckmuffen
- 2 x Entlastungsschlauch (0,5 m) mit einer Steckmuffe
- 1 x Block Wartungsaufkleber (50 Stück)
- 1 x Bedienungsanleitung

Bestell-Nr. €/Stück
70 129 47 695,04



Gas-/Wasserprüfgeräte



Dichtprüfkoffer-Set DPM 9600

- Für Belastungs-, Dichtheits- und Gebrauchsfähigkeitsprüfung gem. TRGI/TRF sowie Gasregler- und SAV-Prüfungen
- Druck- und Differenzdruckmessungen über zwei Schnellverschluss-Schlauchanschlüsse
- Temperatur- und Differenztemperaturmessungen über zwei Typ K Buchsen

Technische Daten:

- Belastungsprüfung: 0 ... 1.500 mbar
- Dichtheitsprüfung: 0 ... 200 mbar
- Leckmenge: 0 ... 8,0 l/h
- Differenzdruck (intern): +-1,00 bar
- Temperatur: bis zu 1300°C
- PC-Schnittstellen Mini-USB, Micro-SD-Karte
- IR-Schnittstelle für Drucker

Lieferumfang:

- Basisgerät DPM 9600
- Messzubehör für Ein- und Zweirohrzähleranschlüsse

- Prüfpumpe für Vorprüfung
- Pumpball mit Ablassventil
- Y-Verteiler mit Kugelhahn und 1,2m Schlauch
- Y-Verteiler ohne Kugelhahn
- Anschlussschlauch
- 2 Stecktüllen
- 2 Prüfstopfen zyl. DN25 (1"), mit Kugelhahn
- Prüfkappe R2" (DN25)
- Kunststoffspritze 100 ml für Gebrauchsfähigkeitsprüfung
- Prüfanschluss DN6 (1/8")
- Anlege-Temperaturfühler
- Netzteil 100 ... 240 Volt ac, 50 ... 60 Hz
- Kunststoffkoffer

Typ	Bestell-Nr.	€/Set
DPM 9600 Set	70 005 35	1.238,57
Druckadapter 0-5 bar	70 005 36	397,80



Druckmessgeräte-Set testo 312-4

- Dichtheits- und Gebrauchsfähigkeitsprüfung nach Druckabfall an Gasleitungen nach DVGW-TRGI 2008
- Belastungsprüfung an Gasleitungen nach DVGW-TRGI 2008 mit Hilfe der Hochdrucksonde
- Reglerüberprüfung durch Aufzeichnung der Messwerte über einen definierten Zeitraum
- Überprüfung des Gasanschluss- und Gasfließdruck sowie Einstellung des Düsendrucks an Gasbrennern und -thermen
- Druckprüfung an Trinkwasserleitungen mit Wasser und unter zu Hilfenahme der Hochdrucksonde nach DIN 1988 (TRWI) sowie mit Luft nach ZVSHK-Merkblatt
- Druckprüfung an Abwasserleitungen nach DIN EN 1610
- Druckprüfungen an Trinkwasserleitungen (bis 15 bar)
- Messbereich: 0...200 mbar, 0...15 bar über Hochdrucksonde
- Auflösung: umschaltbar auf Pascal (in Verbindung mit Hochdrucksonde: mbar)
- Schnittstelle für Drucker: Infrarot
- Schnittstelle für PC: RS 232
- PC Software: Easyheat
- Messdatenspeicher: ca. 25000 Messwerte

Lieferumfang:

- Differenzdruckgerät testo 312-4 Ref.-Nr. 0632 0327
- Schlauchgarnitur Ref.-Nr. 0554 3172
- Prüfpumpe Ref.-Nr. 0554 3157
- Konischer Prüfstopfen DN 15 (1/2") Ref.-Nr. 0554 3151
- Konischer Prüfstopfen DN 20 (3/4") Ref.-Nr. 0554 3155
- IR-Protokolldrucker Ref.-Nr. 0554 0547
- Druckset zur Gasdruckmessung an Heizungsanlagen Ref.-Nr. 0554 0449
- Hochdruck-Stufenstopfen DN 10 (3/8") und DN 20 (3/4") Ref.-Nr. 0554 3163
- Hochdruck-Stufenstopfen DN 15 (1/2") und DN 25 (1") Ref.-Nr. 0554 3164
- Hochdrucksonde bis 15 bar Ref.-Nr. 0632 0327
- Systemkoffer Ref.-Nr. 0516 3300
- Ref.-Nr. 05631328

Typ	Bestell-Nr.	€/Set
Testo 312-4 Set	70 125 21	1.806,27
Abdruck-Set 200 mbar	70 113 12	200,43



Gasleitungsprüfsystem testo 324 Set

- Für sämtliche Prüfungen an Gas- und Wasserleitungen
- Dichtigkeit von Gasleitungen (nach TRGI 2018 und DVGW G 5952)
 - Belastungs- und Dichtheitsprüfung
 - Gebrauchsfähigkeitsprüfung
- Dichtigkeit von Flüssiggasleitungen (nach TRF 2012)
 - Festigkeits- und Dichtheitsprüfung
 - Wiederkehrende Prüfungen
- Abwasserleitungen nach DIN EN 1610
- Ref.-Nr.: 0563 3240 77
- Lieferumfang:
 - Leckmengenmessgerät testo 324
 - Netzteil

- Systemkoffer inkl. Einspeisevorrichtung, Anschlussblock und Anschlussschlauch
- Manuelle Prüfpumpe zum Erstellen des Prüfdrucks
- Adapter für Messanschluss Gastherme
- Hochdruck-Stufenstopfen 3/8" + 3/4", 1/2" + 1", 3/4" + 1 1/4"
- Gaslecksuchgerät testo 316-2
- Konischer Prüfstopfen 1/2" und 3/4"
- Infrarot-Basis-Drucker (inkl. Batterien)
- Ersatz-Druckerpapier

Bestell-Nr. €/Set
70 006 84 2.985,10



Dichtprüfgeräte



Profi-Set 324

- Für sämtliche Prüfungen an Gas- und Wasserleitungen
- Dichtigkeit von Gasleitungen (nach TRGI 2018 und DVGW G 5952)
 - Belastungs- und Dichtheitsprüfung
 - Gebrauchsfähigkeitsprüfung
- Dichtigkeit von Flüssiggasleitungen (nach TRF 2012)
 - Festigkeits- und Dichtheitsprüfung
 - Wiederkehrende Prüfungen
- Trinkwasserleitungen nach ZVSHK (EN 806-4)
- Abwasserleitungen nach DIN EN 1610
- Ref.-Nr.: 0563 3240 77

Lieferumfang:

- testo Leckmengenmessgerät
- Netzteil
- Systemkoffer inkl. Einspeisevorrichtung, Anschlussblock (ohne IR-Drucker) und Anschluss Schlauch
- Manuelle Prüfpumpe zum Erstellen des Prüfdrucks
- Adapter für Messanschluss Gastherme
- Hochdruck-Stufenstopfen 3/4" und 1 1/4"
- Hochdrucksonde bis 25 bar
- Hochdruckanschluss
- Konischer Prüfstopfen 1/2" und 3/4"
- Hochdruck-Stufenstopfen 3/8" und 3/4"
- Hochdruck-Stufenstopfen 1/2" und 1"
- Y-Verteiler mit Schlauch



Bestell-Nr. €/Set
70 127 31 2.867,84

Gas-/Wasserprüfgeräte



Dichtprüfkoffer-Set DPK 60-6 ST

- Zur Druckmessung, Druckverlustmessung, Dichtheits- und Belastungsprüfung
- Messgerät (5000 mbar) mit integriertem barometrischem Drucksensor, abnehmbarem Abdrückventil, SD-Kartenslot und Micro SD Speicherkarte
- CAPBs®-fähig
- Display: TFT-Farbmonitor

Lieferumfang:

- 1 x Druckmessgerät, Messbereich 5000 mbar
- 1 x Bedienungsanleitung und Prüferzertifikat
- 1 x Micro-SD-Speicherkarte 1 GB
- 1 x Koffer mit Einlage
- 1 x Netzgerät Mini-USB
- 1 x Abdrückventil mit Schnellkupplung und Feinstregulierventil
- 2 x Prüfstopfen konisch 3/4" - 1 1/4" mit Stecknippel
- 1 x Hand-Ballpumpe mit Ventil
- 1 x Silikonschlauch 340 mm, 7 x 3,1 mm für Hand-Ballpumpe
- 1 x Y-Verbinder mit 2 x Schnellkupplung und Stecknippel
- 2 x Anschluss Schlauch 0,3 m mit Schnellkupplung und Stecknippel
- 1 x Anschluss Schlauch 1 m mit Schnellkupplung und Stecknippel
- 1 x Prüfstopfen 1/2" mit Kupplungsstecker



Bestell-Nr. €/Set
70 000 00 1.445,71



Dichtprüfkoffer CAPBs® Set DPK 60-6 sens

- Für Druckprüfungen nach DVGW-Arbeitsblatt G 600
- Geeignet zur Dichtheitsprüfung (150 mbar) und Belastungsprüfung (1 bar) an Gasleitungen sowie zur Kontrolle des Anschluss- und Fließdrucks sowie Abfallverlusts
- Einsetzbar zur Dichtheitsprüfung (150 mbar) und Festigkeitsprüfung (3 bar) bei Trinkwasserleitungen nach ZVSHK
- Ideal für die Abnahme von Heizungs- oder Solarleitungen, Fußbodenheizungen, Flüssiggasleitungen und Ölleitungen
- **Lieferung ohne Basisgriff BG 10 (Bestell-Nr.: 70 004 72)**

Lieferumfang:

- Sensormodul Druck CAPBs® sens PS 40, 6 bar, Anschluss ø 8 mm
- Abdrückventil mit Schnellkupplung und Feinstregulierventil
- Hand-Ballpumpe mit Ventil und Verbindungsschlauch
- 2 konische Prüfstopfen für Rohrdurchmesser 3/4" bis 1 1/4" mit Stecknippel
- Y-Verbinder (2 x Schnellkupplung/ 1 x Stecknippel)
- Verbindungsschläuche mit Stecknippel und Schnellkupplung
- Modularer Systemkoffer Sortimo® M „DPK“

Bestell-Nr. €/Set
70 004 51 950,00

Für die Verwendung der CAPBs® Sensoren wird der Basisgriff BG 10 zwingend benötigt, ebenso ist ein Smartphone oder Tablet notwendig



Wasser-Set CAPBs® ADS-WS

- Zum Abdrücken von Wasserleitungen mit Prüfmedium Wasser
- Bestehend aus Drucktransmitter CAPBs® sens PT 70 (25 bar), Prüfstopfen 1/2 mit Stecknippel, T-Verbinder mit 2 x Schnellkupplung und Adapter für Kompressor Anschluss, Systemkoffer S
- Ohne Basisgriff BG 10 (Bestell-Nr. 70 004 72)



Basisgriff CAPBs® BG 10

- Universell einsetzbar für alle CAPBs® Sensormodule
- Mit drei Magneten und Batteriefach auf der Gehäuserückseite
- Frontseitig mit mehrfarbiger Leuchtdiode und Multifunktionstaste
- Ein akustischer Signalgeber und ein Bluetooth® Smart-Modul sind direkt integriert
- Versorgungsspannung: 2 x 1,5 V AAA Alkalien-Batterien oder 2 x AAA Lithium-Ionen Akkus (1,2 V / 900 mAh)
- Schnittstelle: Bluetooth® Smart
- **Lieferumfang:**
 - Basisgriff ohne CAPBs® Sensoren
 - Batterien



Bestell-Nr. €/Set
70 004 50 478,57

Bestell-Nr. €/Stück
70 004 72 221,43



Gasprüfgeräte

Digitale Dichtheitsprüfgeräte TOUCH

- Belastung und Dichtheitsprüfung von Erdgasleitungen TRGI 2018
- Gebrauchsfähigkeitsprüfung bei Betriebsdruck 24, 50, 70 oder 100 hPa mit automatischem Prüfablauf. Ermittlung gemäß TRGI 2018 (keine Zusätzliche Einspeisevorrichtung erforderlich)
- Belastungs- und Dichtheitsprüfung von Flüssiggasleitungen TRF 2012
- Fließdruckmessung bis 300 hPa auf 0,1 hPa genau
- Dichtheitsprüfung von Wasserleitungen und Schlussprüfung von Wasserleitungen nach Endmontage (optional mit Zubehör)
- Dichtheitsprüfung von Abwasserleitungen (optional mit Zubehör)
- Messdaten können vor Ort mit dem eingebauten Nadeldrucker dokumentenecht ausgedruckt werden
- Die verschiedenen Prüfdrücke werden durch den eingebauten Mini-Kompressor bis max. 1 bar erreicht, nach START erfolgt automatischer Prüfablauf
- Objektbezogene Daten können über das Touch-Bedienfeld sowie über den Computer erfolgen
- Messergebnisse werden auf SD-Karte abgespeichert, bis zu 500 Objekte
- Erstellen der Prüfprotokolle am PC, verschiedene Prüfprotokolle auf SD-Karte hinterlegt nur bei DPG 07
- Betrieb über Akku oder Netzteil



DPG02



DPG07

• Lieferumfang:

- Dichprüfgerät mit integriertem Nadeldrucker
- Netzladegerät
- Touch Pen
- Silikonschlauch für Brenner-/Fließdruck
- Ersatzpapierrolle- Prüfschlauch mit Pneumatikkupplungen
- Prüfstück konisch PSP1 (19-32 mm)
- Prüfstück konisch PSP2 (24-44 mm)
- Prüfstück zylindrisch ZPP 1"
- Prüfstück zylindrisch ZPP 3/4"

- 2 Gewindeprüfstücke GPG DN 20 (3/4") und DN 32 (1 1/4")
- Einrohrzählerkappe ERZP32 (für G4/G6)
- Y-Schlauchadapter
- Sortimo-Systemkoffer
- Gewindestücke GPG mit Gabelschlüssel nur bei DPG 07



Typ	Bestell-Nr.	€/Set
DPG02	70 126 59	2.542,29
DPG07	70 000 38	3.867,43

	Akkubetrieb bzw. Netzbetrieb	Ausdruck vor Ort	eingebauter Kompressor bis 1 bar	SD-Karte zur Übertragung zum PC	PC-Software mit Objektdateiverwaltung	500 Messergebnisse speichern (SD-Karte)	kabellose Messwertübertragung mit WPS FUNK	Unterbringung WPS (#339) und FGP (#333) im Prüfgeräte-Koffer	Negativ Druckmessung
DPG02	✓	✓	✓						
DPG07	✓	✓	✓	✓	✓	✓	✓	✓	✓

Wasserprüfgeräte



Wasserleitungsprüf-Set WPS KABEL zu DPG 02/07 TOUCH

- Zur Dichtheitsprüfung von Wasserleitungen (DIN EN 806-4) Fußboden-, Heizungs- oder Solarleitungen
- Druckbereich 0,3 bis 20 bar für Medium/Luft oder Wasser

• Lieferumfang:

- Digital Drucksensor mit USB- Anschluss
- Armatur mit Hahn und 3 m Übertragungskabel zu DPG02/DPG07 TOUCH
- Gewindeprüfstück GPW 1/2" und 1"
- Gewindeprüfstück GPW 3/4" und 1 1/4"
- Kunststoffkoffer

Bestell-Nr.	€/Set
70 124 48	662,50



Abwasserleitungs-Prüf-Set APS

- Einsetzbar in Verbindung mit LM06 und DPG 02/07 TOUCH zur Dichtheitsprüfung an Abwasser- und Kanalleitungen für die Leitungs-Ø von 50 bis 150 mm
- Prüfverfahren nach DIN EN 1610 mit dem Verfahren LC „Luft“
- Prüfdruck = 100 hPa
- Intervall-/Prüfzeit in Abh. des Rohr-Ø wählbar
- Erweiterter Einsatz im Abgasbereich (Kaminprüfung)

• Lieferumfang:

- 3 Absperrblasen für die Rohr-Ø: 50, 100 und 50-150 mm
- Pneumatikanschluss für alle System-Rau-Prüfgeräte
- Blasebalg zum Aufblasen der Prüf- und Absperrblasen
- Kunststoffkoffer mit Einlagen

Bestell-Nr.	€/Set
70 124 51	935,71



Abwasserprüfset Profi APS Multi4

- Dichtheitsprüfsystem für Abwasser- und Hausanschlussleitungen DN 50-150 nach DIN EN 1610, Verfahren Luft
- Passend für LM06 und DPG 02/07 TOUCH
- Anschluss: NW 5

• Lieferumfang:

- Prüfblase komplett mit Armatur DN 80-DN 150
- Dichtkissen halbrund DN 50-DN 70/DN 70-DN 100/DN 100-DN 150
- Handpumpe zum Aufpumpen der Blasen mit max. 2 bar
- Sortimo-Systemkoffer L-Boxx 136

Bestell-Nr.	€/Set
70 129 43	1.691,07

Kapitel 12

Zubehör Rau Prüfgeräte



Prüfadapterset Rau

- Mit Stecknippel NW 5 passend zu den Drucksensoren WPS
- Für Drucküberwachung bei in Betrieb befindlichen Wasser- und Heizungsanlagen über den Perlatorenanschluss oder KFE-Hahn

Bestell-Nr.	€/Set
70 129 42	150,00



Prüfblase mit Absperrhahn

- Anschluss: 1 x NW 2,7/2 x NW 5
- Größe: 50-150 mm
- Prüfschlauch mit Y-Stück
- Adapter NW 5 auf NW 2,7

Bestell-Nr.	€/Stück
70 125 84	369,64



Blasebalg

- Zum Auffüllen der Prüf- und Absperrblasen
- Anschluss: NW 2,7
- Inkl. Manometer

Bestell-Nr.	€/Stück
70 129 41	105,54



Absperrblase mit Absperrhahn

- Anschluss: NW 2,7

Größe [mm]	Bestell-Nr.	€/Stück
50	70 125 87	115,71
50-100	70 125 85	282,69
100	70 125 86	170,71



Prüfadapter NW 5

- Passend für PG Superkontakt
- Ref.-Nr.: 405

Bestell-Nr.	€/Stück
70 129 29	40,19



Y-Prüfstück NW 5

- Passend für PG Superkontakt
- Ref.-Nr.: 406

Bestell-Nr.	€/Stück
70 129 30	56,79

Ersatzteile für Rau Messgeräte



• Passend für LM03/06, DPG02/07 Touch, PG 3R und PG Superkompakt

Nr.	Artikelbezeichnung	Bestell-Nr.	€/Stück
2	Prüfstück konisch PSP 1, 19-32 mm, bis max. 1,5 bar	70 124 53	39,47
3	Prüfstück konisch PSP 2, 24-44 mm, bis max. 1,5 bar	70 124 54	43,76
5	Prüfstück zyl. ZPP DN 15 (1/2"), d=14,5 mm, bis max. 4 bar	70 124 56	35,19
6	Prüfstück zyl. ZPP DN 20 (3/4"), d=19,0 mm, bis max. 4 bar	70 124 57	36,61
8	Prüfstück zyl. ZPP DN 32 (1 1/4"), d=35,0 mm, bis max. 4 bar	70 124 59	50,36
9	Prüfstück zyl. ZPP DN 40 (1 1/2"), d=41,0 mm, bis max. 4 bar	70 124 60	53,04
10	Einrohrzählerkappe ERZP 32, für Zähler G4/G6	70 124 61	110,19
11	Einrohrzählerkappe ERZP 50, für Zähler G10/G16	70 124 62	155,90
13	Farbband für LM03/06 Touch und DPG02 Touch	70 124 64	11,97
14	Papier-Ersatzrolle für LM03/06 Touch und DPG02 Touch	70 124 65	7,33
15	Papier-Ersatzrolle für DPG 07 TOUCH	70 000 59	7,69
16	Druckpumpe DPL mit Pneumatikkupplung bis 3 bar Luft	70 000 57	130,36
17	Farbband für DPG 07 TOUCH	70 000 58	13,93
18	Prüfstück zyl. ZPP DN 10 (3/8"), ø 12 mm bis max. 4 bar	70 000 60	35,19

DAS PASST - ARTIKEL AUS DEM WS-SORTIMENT



Leck-Check DVGW

- Prüfspray zur Wartung und Kontrolle auf Dichtigkeit an Neuinstallationen und Reparaturarbeiten von Gas- und Wasserleitungen
- DVGW geprüft
- Einsatztemperatur 0 bis 50 °C

Inhalt	Bestell-Nr.	€/Stück
500 ml Flasche	73 013 04	11,13
5 l Kanister	73 013 03	37,81



Leck-Check -15°C DVGW

- Prüfspray zur Wartung und Kontrolle auf Dichtigkeit an Neuinstallationen und Reparaturarbeiten von Gas- und Wasserleitungen
- DVGW geprüft
- Einsatztemperatur -15°C bis 50°C, perfekt für den Winter

Inhalt	Bestell-Nr.	€/Stück
500 ml Flasche	73 013 05	16,20
5 l Kanister	73 013 06	50,06