

ELEKTRISCHER DURCHLAUFERHITZER ELECTRIC INSTANTANEOUS WATER HEATER CHAUFFE-EAU ÉLECTRIQUE INSTANTANÉ

EPO 2-3, EPO 2-4, EPO 2-5



**Montage- und Bedienungsanleitung
Assembly and user manual
Manuel de montage et d'utilisation**

INHALTSVERZEICHNIS

1 Sicherheitshinweise	4
Safety instructions.....	9
Conditions pour un fonctionnement sûr et fiable	14
2 Technische Daten.....	5
Technical Data	10
Données techniques	15
3 Montage	6
Assembly.....	11
Le Montage	16
4 Pflege und Wartung.....	7
Maintenance	12
Entretien	17
5 Entsorgung	8
Disposal.....	13
Gestion des déchets	18
6 Gewährleistung	8

Sehr geehrte Damen und Herren,

wir danken Ihnen für das Vertrauen, dass Sie uns durch die Wahl unseres Elektrischen Durchlauferhitzers erwiesen haben.

Die vorliegende Anleitung soll Sie mit der Bedienung, der Wartung und der Pflege des Durchlauferhitzers vertraut machen. Bei unsachgemäßer Bedienung der Anlage kann es zu Personen- und Sachschäden kommen.

Wir bitten Sie weiterhin, vor Inbetriebnahme die vorliegende Bedienungsanleitung zu lesen, sowie die technischen Daten und Hinweise der Anlage zu beachten. Wenn Sie die Anleitung und Hinweise befolgen und mit Überlegung handeln, werden Sicherheit, Zuverlässigkeit, Wirksamkeit und Werterhaltung der Anlage bedeutend verbessert. Konstruktions- und Ausführungsänderungen behalten wir uns im Interesse der Verbesserung und Weiterentwicklung vor.

Mit besten Wünschen für guten Erfolg mit Ihrer neuen Investition verbleiben wir mit freundlichen Grüßen

EVENES GMBH

1 | SICHERHEITSHINWEISE

1. Die Bedienungsanleitung ermöglicht eine richtige Installation und Nutzung, bzw. sichert die dauerhafte und sichere Arbeit des Gerätes.
2. Das Gerät darf nur benutzt werden, wenn es fachmännisch installiert wurde und sich in einwandfreiem Zustand befindet.
3. Vor der ersten Inbetriebnahme und nach jeder Außerbetriebnahme (z. B. wegen Ausfall oder Abstellen der Wasserversorgung), muss die Entlüftung durchgeführt werden (Siehe Punkt 4.1 Entlüftung).
4. Der elektrische Anschluss und die Prüfung der Sicherungen darf nur von einer Elektrofachkraft durchgeführt werden.
5. Das Gerät muss unbedingt geerdet werden.
6. Das Gerät soll fest an die elektrische Installation mit einer Klemme angeschlossen werden (oder Steckerfertig 3,5 kW).
7. Die elektrische Installation soll mit einem Leitungsschutzschalter ausgestattet werden, die das Abschalten der Stromzufuhr sichern. Der Abstand zwischen den Kontakten der Pole darf nicht weniger als 3 mm betragen.
8. Das Gerät darf nicht in explosionsgefährdeten Räumen, wo die Umgebungstemperatur unter 0°C fallen kann, montiert werden.
9. Der Einsatz der Thermostat-Mischbatterie ist nicht empfohlen.
10. Die Aufbewahrung des Durchlauferhitzers in einem Raum mit Temperaturen unter 0°C kann zur Beschädigungen am Gerät führen (im Inneren befindet sich Wasser).
11. Das Gerät darf nur an eine Kaltwasserleitung angeschlossen werden.
12. Es muss darauf geachtet werden, dass das Gerät ohne Wasserzulauf nicht weiterarbeitet.
13. Das Gerät darf nur im spannungslosen Zustand geöffnet werden.
14. Fehlt ein Wasserfilter an der Kaltwasserleitung, kann das zu Beschädigungen am Gerät führen.
15. Die Kalkablagerungen im Durchlauferhitzer können teilweise den Wasserdurchfluss begrenzen oder auch zu Beschädigungen am Gerät führen. Die Beschädigungen am Gerät und Schäden wegen den Kalkablagerungen fallen nicht unter die Garantie. Den Durchlauferhitzer und die Armatur soll man zeitweise entkalken. Die Häufigkeit der Entkalkungstätigkeiten hängt von der Wasserhärte ab.
16. Es ist zu beachten, dass das Wasser bei der Temperatur über 40°C ein Gefühl der Hitze hervorruft (insbesondere bei Kindern), und bei der Temperatur über 50°C Verbrennungen erstes Grades (insbesondere bei Kindern) hervorrufen kann.

Dieses Gerät kann von Kindern ab 8 Jahren und darüber sowie von Personen mit verringerten physischen, sensorischen oder mentalen Fähigkeiten benutzt werden, wenn sie beaufsichtigt oder bezüglich des sicheren Gebrauchs des Gerätes unterwiesen wurden und die daraus resultierenden Gefahren verstehen. Kinder dürfen nicht mit dem Gerät spielen. Reinigung und Benutzerwartung dürfen nicht von Kindern ohne Beaufsichtigung durchgeführt werden.

2 | TECHNISCHE DATEN UND ELEKTRISCHER ANSCHLUSS

Durchlauferhitzer		EPO 2-3	EPO 2-4	EPO 2-5
Anschlussleistung	kW	3,5	4,4	5,5
Nennspannung		230 V~		
Bemessungsstrom	A	15,2	19,1	23,9
Mindestfließdruck	MPa	0,12 ÷ 0,6		
Warmwasserleistung (bei $\Delta t = 30^{\circ}\text{C}$)	l/min.	1,7	2,1	2,6
Einschaltfließdruck	l/min.	1,2	1,6	2,0
Abmessungen (Höhe x Breite x Tiefe)	mm	225 x 170 x 75		
Gewicht	kg	1,2		
Minimaler Leitungsquerschnitt	mm ²	3 x 1,5	3 x 2,5	
Minimaler elektrischer Widerstand bei Temperatur 15°C	Ωcm	1100		
Wasseranschluss		G 3/8" (Stützenabstand 80 mm)		
Schutzart		IP25		

Minimaler Widerstand des Wassers bei 15°C beträgt 1100 Ω .

EPO 2-3 Steckerfertig

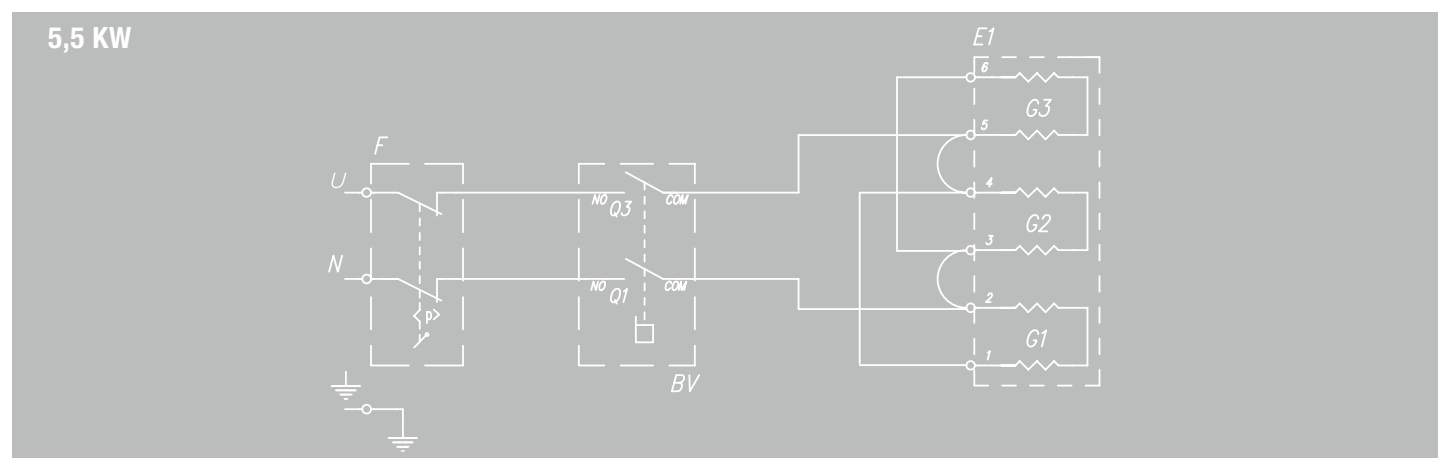
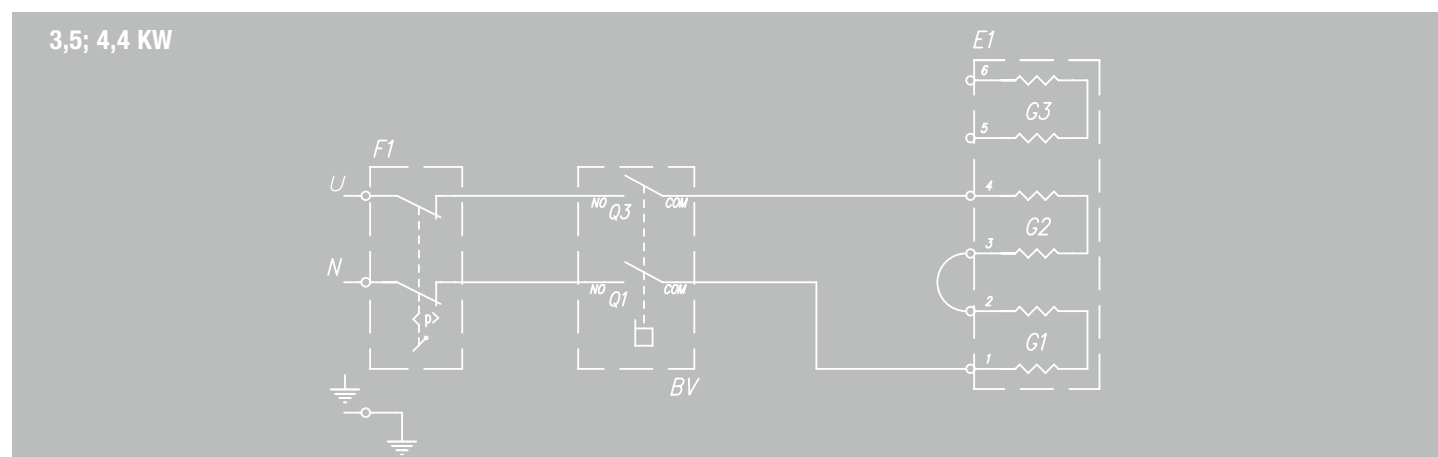

VOM FACHMANN ZU BEACHTEN!

- Zu beachten sind:
- VDE 0100
 - Bestimmungen der örtlichen Energie- und Wasserversorgungsunternehmen
 - Technische Daten und Angaben auf dem Typenschild
 - Gerät an den Schutzleiter anschließen

3. | MONTAGE

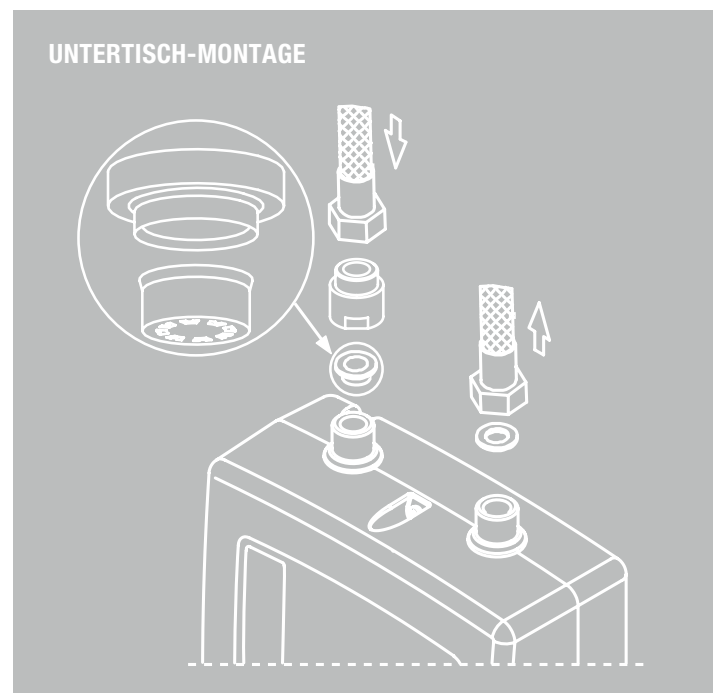
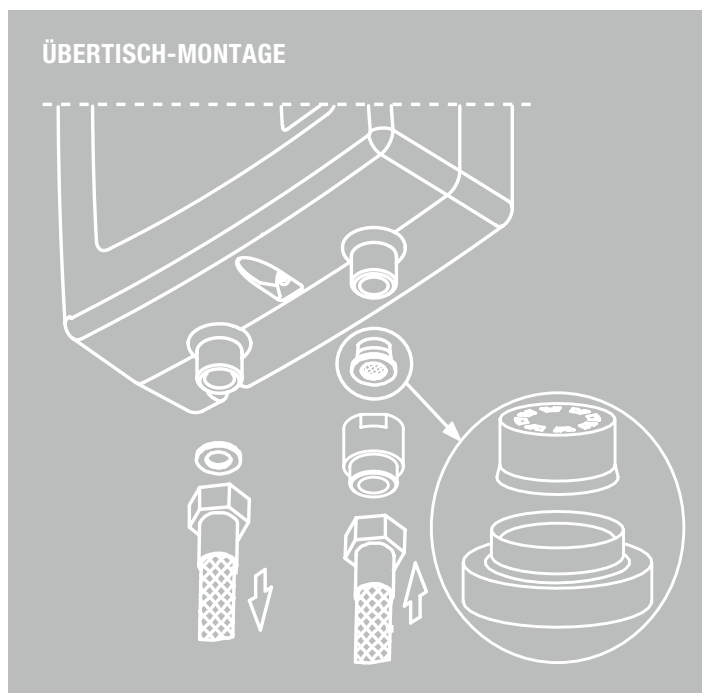

1. Zu der Montagestelle soll Wasser- und Stromleitung zugeführt werden, gemäß den geltenden Vorschriften.
2. Das Gehäuse abnehmen: Schrauben herausdrehen, Gehäuse von der Seite der Stützen abnehmen.
3. Den Durchlauferhitzer anbringen, Wasseranschlüsse entweder nach oben oder nach unten gerichtet.
4. Den Durchlauferhitzer (mit Hilfe von z. B. flexible Sanitärschläuche) an Einlaufrohr – Kaltwasser durch Siebfilter und an Auslaufrohr – Warmwasser anschließen.
5. Kaltwasserzufuhr öffnen, die Dichtheit der Wasseranschlüsse prüfen.
6. Das Gerät entlüften (siehe Punkt 4.1 Entlüftung).
7. Den Durchlauferhitzer an die elektrische Installation anschließen, das Kabel vor dem Ausfallen mit der Zugentlastung sichern.
8. Das Gehäuse des Gerätes anbringen.
9. Es muss darauf geachtet werden, dass durch die Öffnungen in der Rückwand nichts mit den stromführenden Teilen in Berührung kommt.

Durchflussbegrenzer	
EPO 2-3,5	schwarz 1,9 l/min.
EPO 2-4,4	grün 2,5 l/min.
EPO 2-5,5	violett 3,4 l/min.

4 | PFLEGE UND WARTUNG

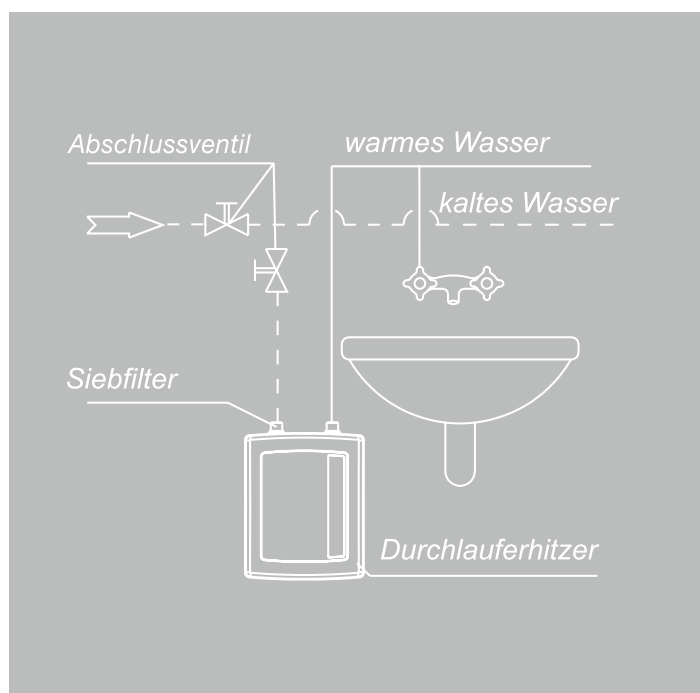
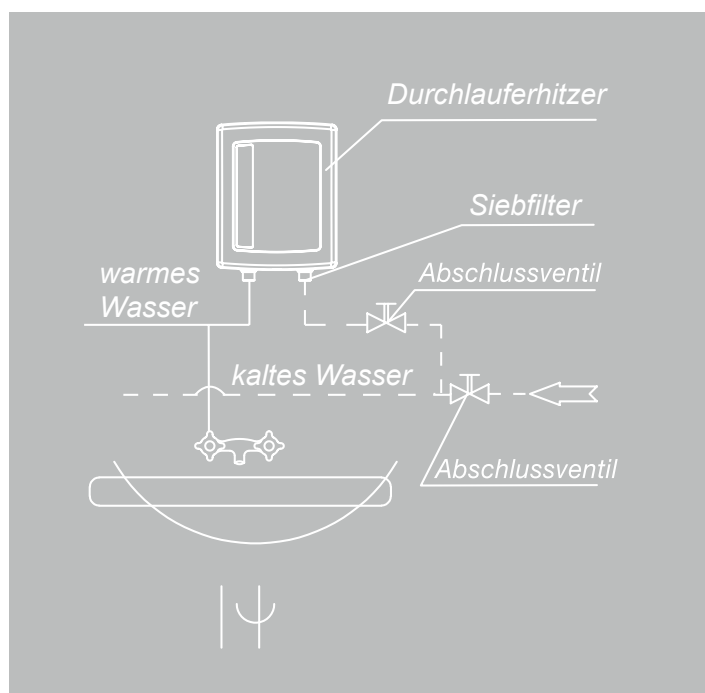

4.1. Entlüftung

1. Stromversorgung des Geräts abschalten.
2. Warmwasserhahn der Armatur öffnen und abwarten, bis das Wasser blasenfrei austritt (15 bis 30 Sekunden).
3. Warmwasserventil schließen.
4. Energieversorgung einschalten.

4.2. Betrieb

Der Durchlauferhitzer ist mit einem Druckschalter ausgerüstet, der das automatische Einschalten des Heizbetriebes bei Wasserentnahme bewirkt.

4.3. Wartung

1. Strom- und Kaltwasserzufuhr sperren.
2. Kaltwasserleitung von Einlaufstutzen des Gerätes trennen.
3. Siebfilter aus dem Einlaufstutzen herausnehmen.
4. Verschmutzungen aus dem Filter ausspülen und in den Einlaufstutzen wieder einsetzen.
5. Den Durchlauferhitzer an die Wasserleitung anschließen.
6. Kaltwasserventil öffnen, Dichtheit der Verbindungen prüfen.
7. Entlüftung der Installation und des Durchlauferhitzers durchführen.

Jedes Mal nach Abstellen bzw. Ausfall der Wasserversorgung muss die Tätigkeit wiederholt werden.

5 | ENTSORGUNG

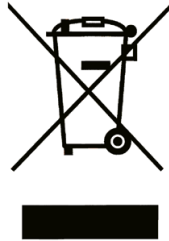

Das Produkt darf nicht als Restmüll behandelt werden. Alle Altgeräte müssen einer getrennten Sammlung zugeführt und bei örtlichen Sammelstellen entsorgt werden. Sachgemäße Entsorgung verhindert die negative Einwirkung auf unsere Umwelt. Für weitere Informationen über Recycling von diesem Produkt, wenden Sie sich bitte an den örtlichen Behörden oder an Ihren Großhandel .

6 | GEWÄHRLEISTUNG

Umfang:

Für elektrische und die übrigen Bauteile beträgt die Gewährleistung zwei Jahre.

Voraussetzungen:

Für Ansprüche aus der Gewährleistung gelten die gesetzlichen Vorschriften sowie zusätzlich folgende Bedingungen:

- die Inbetriebnahme der Anlage ist durch eine Fachfirma erfolgt.
- die Gewährleistung beginnt ab Lieferdatum.

Gewährleistungsausschluss:

- ausgeschlossen sind Schäden, die durch unsachgemäße Bedienung der Anlage entstanden sind.
- ausgeschlossen sind Schäden, die durch Naturgewalten oder Katastrophen entstanden sind (Brände, Wasserschäden, Überspannung etc.).
- ausgeschlossen sind Verbrauchsmaterialien wie Batterie, etc.
- ausgeschlossen sind Schäden, die durch den nicht bestimmungsgemäßen Gebrauch entstanden sind.

1 | SAFETY INSTRUCTIONS

1. Read and strictly follow the installation and operating instructions to ensure a long life and reliable unit operation.
2. The unit can only be used when in perfect technical condition and correctly installed.
3. The unit should always be vented before initial start-up. Vent the unit each time after the water has been emptied from the heater or pipes (e.g. when water supply system has been repaired or maintained). See „Venting” section for details.
4. Connection to electrical system and measurement of fire protection effectiveness should be made by a qualified person.
5. The unit must be earthed.
6. The unit must be permanently connected to the mains which is equipped with an earthing terminal (or with a plug 3,5 kW).
7. Electric installation should be equipped with residual current protective devices and other solutions which will ensure disconnecting the heater from the source of power (intervals between all their poles should not be less than 3 mm).
8. The unit must never be installed in a are where there is risk of explosion.
9. It is not recommended to use thermostatic mixers.
10. The unit must never be exposed to temperatures below 0°C
11. The unit can only be connected to the cold water supplies.
12. Do not use when the water has been emptied from the unit or pipes (e.g. when water supply system has been repaired or maintained).
13. Unit's cover must not be taken off while power is on.
14. Failure to install the filter on water supply pipe can cause unit damage.
15. Accumulation of limescale in parts of the water heater may cause limited water flow and failure of the water heater. Failure of the heater and damages caused by the limescale will not be covered by the warranty. The water heaters and fittings must be descaled on the regular basis, the frequency of limescale removal depending on the quality of water.
16. Appropriate precaution must be taken while using hot water. Temperature of water over 40°C may cause scalding and be dangerous for children.

This appliance may be used by children at the min. age of 8 years and by persons with reduced physical, sensory or mental capabilities or lack of experience and knowledge about the product, provided that they have been given supervision or instruction concerning safe usage of the appliance and that they are aware of potential dangers that might result from usage of the appliance. Children should not play with the device. Children without supervision should not complete any cleaning nor maintenance procedures.

2 | TECHNICAL DATA

Water heater		EPO 2-3	EPO 2-4	EPO 2-5
Rated power	kW	3,5	4,4	5,5
Rated voltage		230 V~		
Power consumption	A	15,2	19,1	23,9
Supply water pressure	MPa	0,12 ÷ 0,6		
Operating point	l/min.	1,7	2,1	2,6
Efficiency (at $\Delta t = 30^{\circ}\text{C}$)	l/min.	1,2	1,6	2,0
Overall dimension (height x width x depth)	mm	225 x 170 x 75		
Weight	kg	1,2		
Min. connecting wires section	mm ²	3 x 1,5	3 x 2,5	
The maximum allowed network impedance	Ω		0,34	0,31
Min. resistivity of water at temperature 15°C	Ωcm	1100		
Water supply pipe section		G 3/8" (distance between inlet and outlet 80mm)		
Protection				

The minimal resistivity of water at 150C for PPE2, PPVE is 1100 Ω cm.

EPO 2-3 (3,5 kW ready plug)

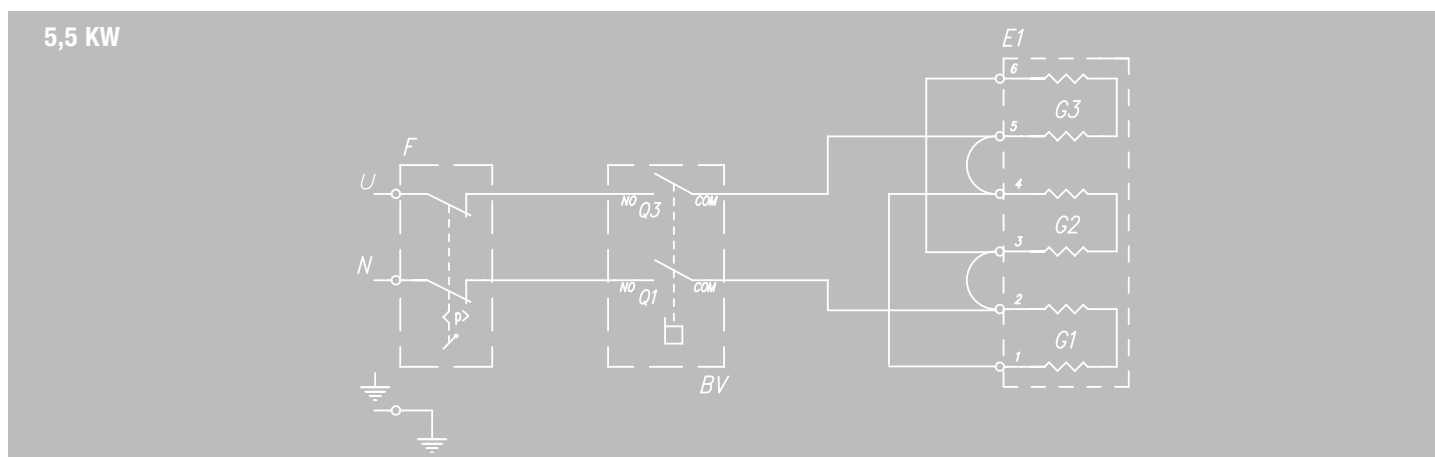
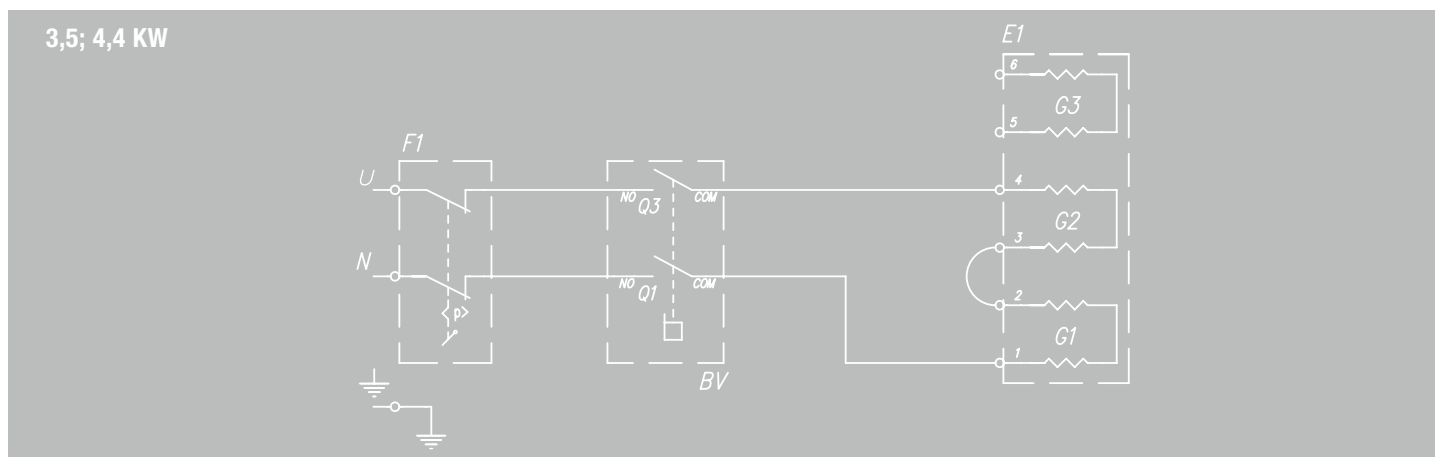

3. | ASSEMBLY

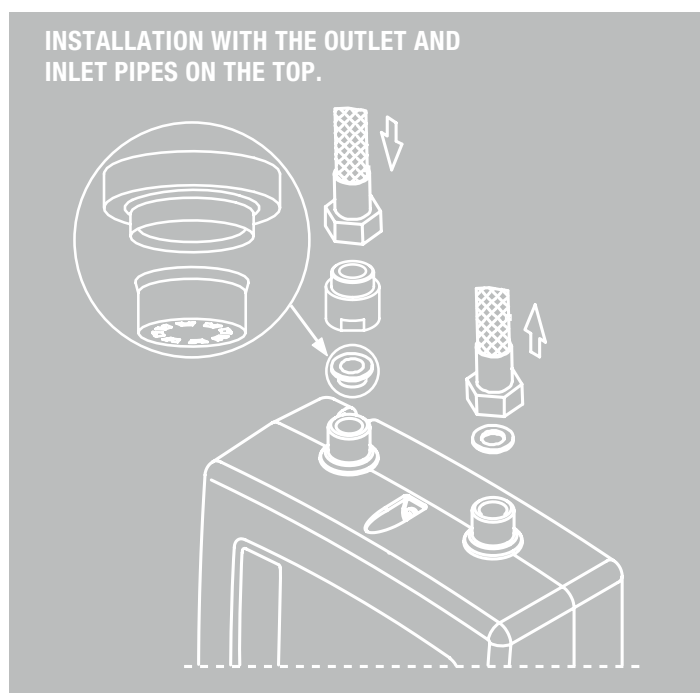
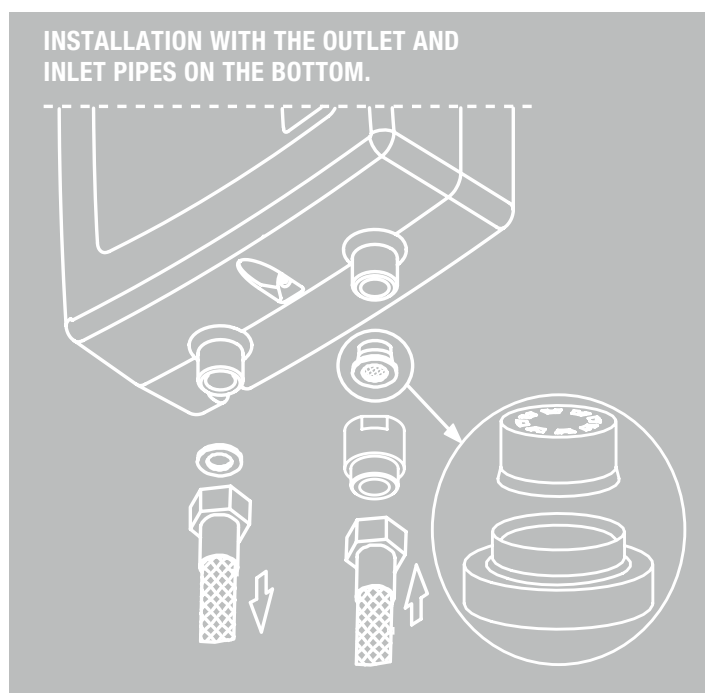

1. Install the water system pipes and electric supply cables in accordance with the relevant regulations
2. Take off the unit's cover: undo the screws, slide the cover off starting from the inlet and outlet side
3. Fix the unit in vertical position with the inlet and outlet on the top, or on the bottom, as in the picture
4. Connect (e.g. using flexible hoses) cold water to the inlet pipe inserting a filter in between and connect hot water to the outlet pipe
5. Open the cold water valve and check for leaks
6. Vent the installation according to the „Venting” section
7. Connect the unit to electric installation in accordance with markings, tighten cable clamp to secure cable from slipping
8. Put the unit's cover back
9. Make sure that there is no access to live parts through the holes at the back plate

flow restriction insert	
EPO 2-3,5	black 1,9 l/min.
EPO 2-4,4	green 2,5 l/min.
EPO 2-5,5	violet 3,4 l/min.

4 | Maintenance

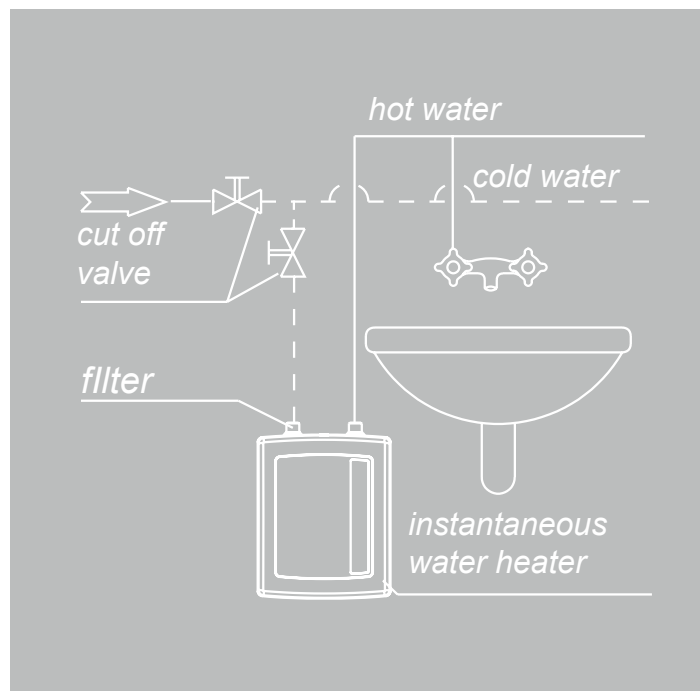
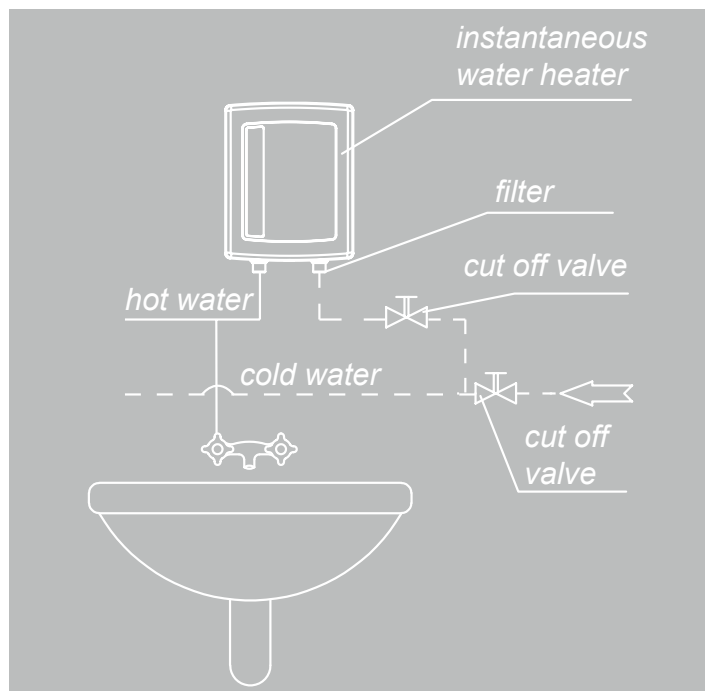

4.1. Venting

1. Shut off electric supply
2. Open the hot water tap in order to vent the water installation (for about 15-30 seconds), until the flow of water becomes constant and even
3. Close the valve
4. Switch electric supply on

4.2. Operating

The unit is equipped with a differential pressure switch. It switches heating automatically when there is a proper water flow through the unit.

4.3. Maintenance

1. Cut off power and cold water supplies
2. Undo the fittings on the inlet pipe
3. Take the filter out from the fittings at the cold water inlet
4. Clean and install the filter in the former position
5. Connect cold water supply pipe with the inlet pipe
6. Open the cut-off valve on cold water supply pipe - check connections for leaks
7. Vent the unit and water system

Do this each time any pipework has been disrupted.

5 | DISPOSAL



Used product can't be treated as general communal waste. Disassembled appliance has to be delivered to the collection point of electrical and electronic equipment for recycling. Appropriate utilisation of used product prevents potential negative environmental influences that may occur as a result of inappropriate handling of waste. In order to get more detailed information about recycling this product you should contact the local government unit, waste management service or the shop where this product has been purchased.

1 | CONDITIONS POUR UN FONCTIONNEMENT SÛR ET FIABLE

1. Lire et suivre attentivement les instructions d'installation et d'utilisation afin d'assurer un fonctionnement et une durée de vie optimales de votre matériel.
2. Le chauffe eau peut être utilisé seulement quand il est correctement installé et est en parfait état de fonctionnement.
3. Avant la première utilisation et après chaque vidange du chauffe-eau d'eau (par exemple dans le cadre des travaux de plomberie) il doit être purge selon le point de „Purge”.
4. Cet appareil devra être installé par un professionnel, il doit vérifier l'efficacité de la protection électrique.
5. Chauffe-eau doit être absolument mise à la terre.
6. Chauffe-eau doit être absolument connectés de façon permanente au réseau électrique (ou à l'aide d'une câble d'alimentation 3,5 kW).
7. L'installation électrique doit être équipée d'un dispositif de protection différentielle et les moyens permettant au chauffe-eau de se déconnecter de la source d'alimentation dont les pôles seront espacés de 3 mm minimum.
8. Ne pas installer le chauffe eau dans des zones à risques d'explosion et où la température peut tomber en dessous de 0°C.
9. Utilisation d'une robinetterie thermostatique n'est pas recommandé.
10. Stockage de chauffe-eau dans un endroit où la température est inférieure à 0°C menacé d'endommager le chauffe-eau (il y a de l'eau à l'intérieur).
11. L'appareil peut être branché seulement à la conduite d'eau froide.
12. Il faut veiller pour que le chauffe eau raccordé au réseau électrique, ne soit pas vidée d'eau, qui peut survenir en l'absence d'eau dans l'installation.
13. Ne pas ouvrir le boîtier de l'appareil lorsqu'il est connecté au réseau électrique.
14. L'absence du filtre sur l'alimentation d'eau peut endommager le chauffe eau.
15. Dépôts de calcaire sur les éléments chauffants peut réduire considérablement le débit d'eau ou même endommager l'appareil. Panne de l'appareil et les dommages résultant de calcaire ne sont pas couverts par la garantie. Chauffe eau et robinetterie sanitaire doivent être périodiquement détartré, la fréquence des détartrages dépend de la dureté de l'eau.
16. Rappelez-vous qu'une eau à 40°C peut produire une sensation de brûlure (particulièrement chez les enfants).

Cet appareil peut être utilisé par des enfants âgés d'au moins 8 ans et par des personnes ayant des capacités physiques, sensorielles ou mentales réduites ou dénuées d'expérience ou de connaissance, s'ils (si elles) sont correctement surveillé(e)s ou si des instructions relatives à l'utilisation de l'appareil en toute sécurité leur ont été données et si les risques encourus ont été appréhendés. Les enfants ne doivent pas jouer avec l'appareil. Le nettoyage et l'entretien par l'utilisateur ne doivent pas être effectués par des enfants sans surveillance.

2 | DONNÉES TECHNIQUES

Chauffe-eau		EPO 2-3	EPO 2-4	EPO 2-5
Puissance nominale	kW	3,5	4,4	5,5
Alimentation		230 V~		
Ampérage	A	15,2	19,1	23,9
Pression d'alimentation en eau	bar	0,12 ÷ 0,6		
Débit (avec augmentation de la temp. de 30°C)	l/min.	1,7	2,1	2,6
Point d'enclenchement du chauffage	l/min.	1,2	1,6	2,0
Dimensions (hauteur x largeur x profondeur)	mm	225 x 170 x 75		
Poids	kg	1,2		
Min. section du câble d'alimentation électrique	mm ²	3 x 1,5	3 x 2,5	
Impédance maximale tolérée par le réseau électrique	Ω		0,34	0,31
Résistivité minimale de l'eau à 15°C	Ωcm	1100		
Section de tuyau		G 3/8" (écart des tubulures 80mm)		
De protection		IP25 CE		

Résistivité minimale de l'eau à 15°C pour chauffe-eau PPE2, et PPVE est 1100 Ωcm

EPO 2-3 kW Câble d'alimentation avec prise

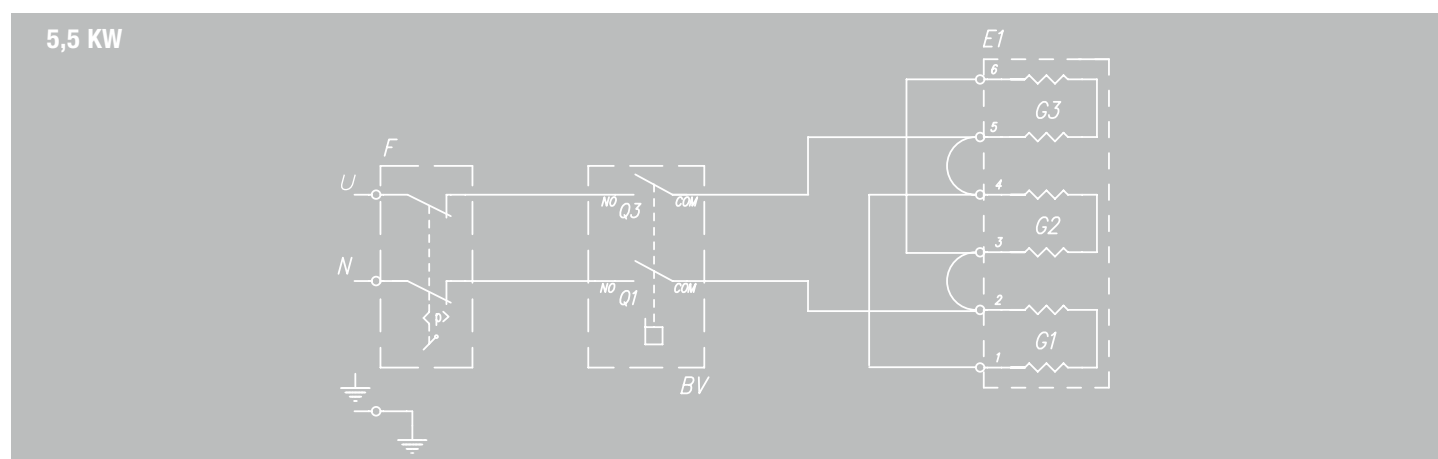
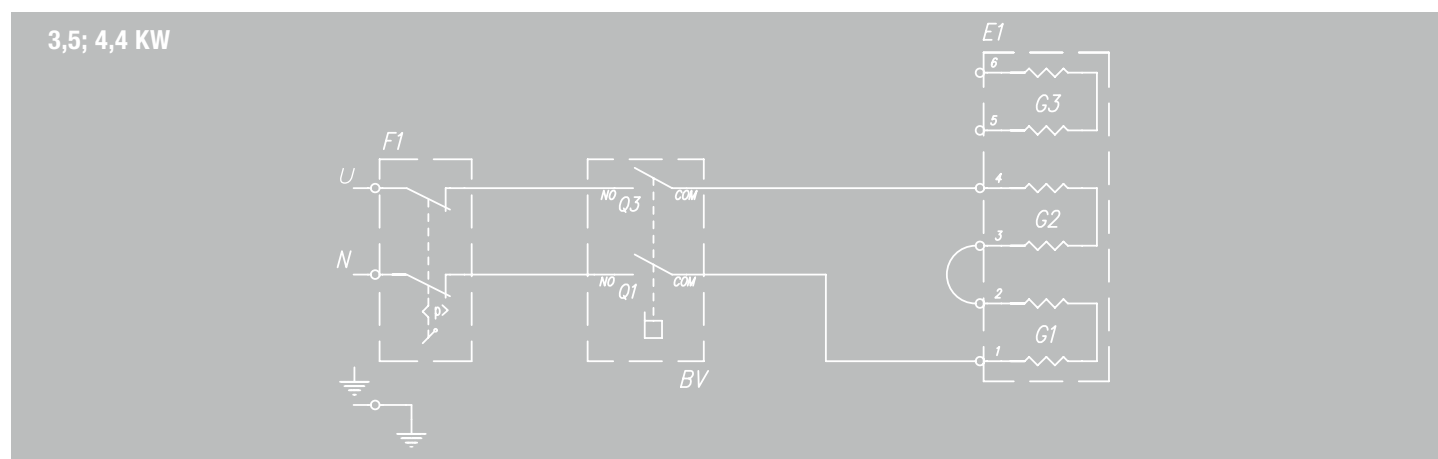

3. | LE MONTAGE

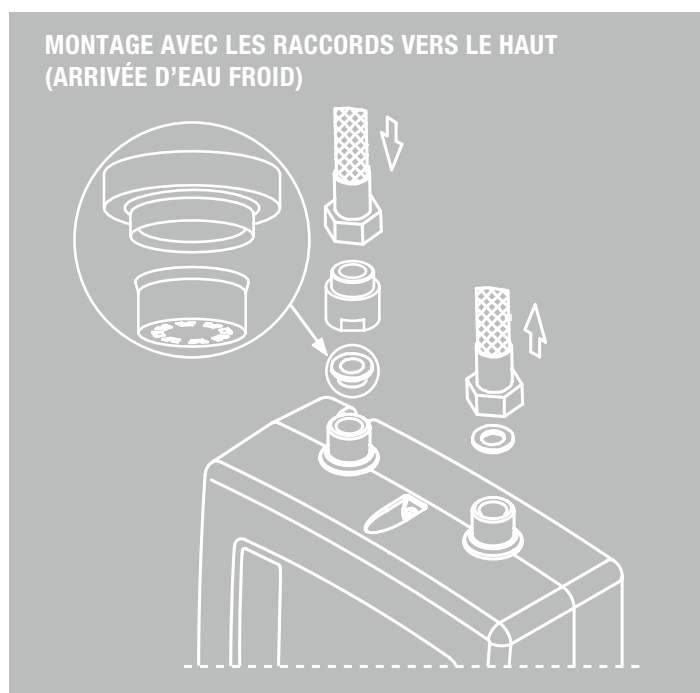

1. Amener l'électricité et conduites d'eau jusqu'à l'endroit où le chauffe eau doit être installé, conformément au normes en vigueur.
2. Enlever boîtier du chauffe eau: dévisser les vises qui tient le boîtier, enlever le boîtier de cotes des tuyaux d'alimentation en eau.
3. Fixez le chauffe-eau en position verticale avec les raccords vers le haut ou vers le bas, comme sur le dessin.
4. Raccorder le tuyau d'arrivée d'eau froide au raccord d'entrée du chauffe-eau au moyen p.ex. d'un tuyau flexible arme (n'oubliez pas de filtre a tamis avec réducteur) puis sortie d'eau chaude au raccord de sortie du chauffe eau.
5. Ouvrir la vanne d'arrivée d'eau froid et vérifier l'étanchéité.
6. Purger votre installation sellons points „Purge”.
7. Brancher le chauffe-eau au réseau électrique conformément aux indications, utilisent pour la fixation de câble un décharge de traction.
8. Fixer le boîtier du chauffe eau.
9. S'assurer qu'il n'y a pas d'accès aux éléments sous tension par derrière de chauffe eau.

Réducteur	
EPO 2-3,5	noir 1,9 l/min.
EPO 2-4,4	vert 2,5 l/min.
EPO 2-5,5	violet 3,4 l/min.

4 | Entretien

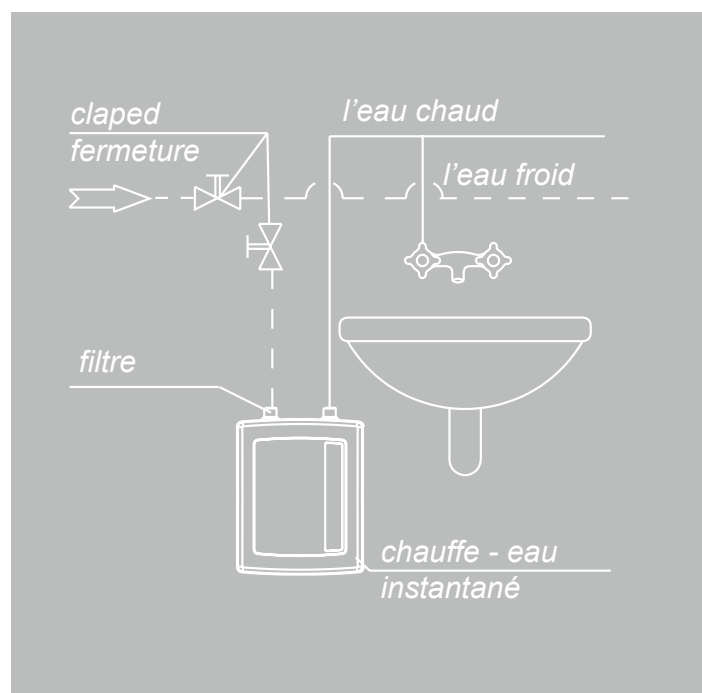
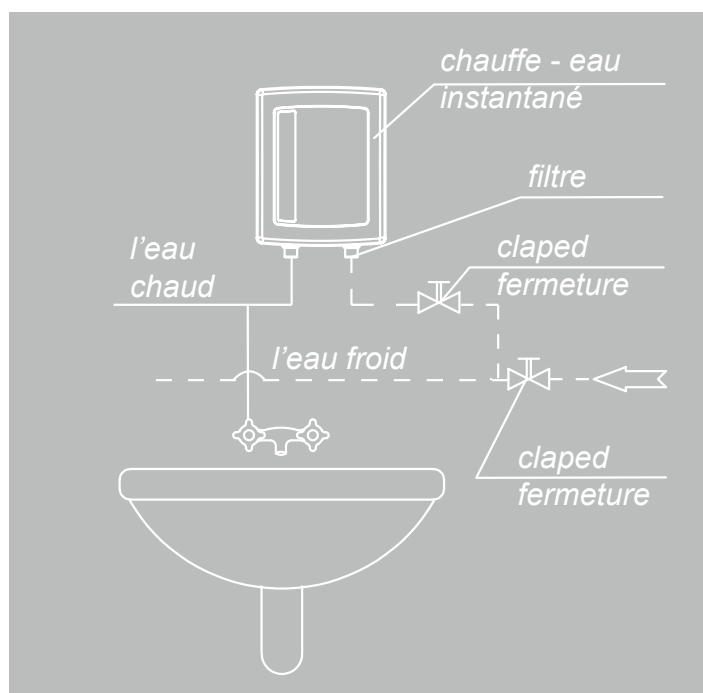

4.1. Purge

1. Couper l'alimentation électrique du chauffe eau
2. Ouvrez le robinet d'eau chaude afin de purger l'installation jusqu'à ce que l'écoulement de l'eau devienne régulier et constant (15-30 secondes environ)
3. Fermer le robinet
4. Brancher l'alimentation électrique

4.2. Exploitation

Le chauffage est équipé d'une commutateur de pression différentielle, qui démarre automatiquement le chauffage après ouverture de robinet et atteindre un débit adéquat.

4.3. Entretien

1. Couper l'eau et l'électricité.
2. Débrancher l'arrive d'eau froid de raccord d'entrée du chauffe-eau.
3. Enlever le filtre à tamis avec réducteur sur arrivée d'eau froide du chauffe eau.
4. Nettoyer le filtre et le remettre a sa place.
5. Brancher l'arrive d'eau froid au raccord d'entrée du chauffe-eau.
6. Ouvrir la vanne d'eau - vérifiez l'étanchéité des raccords.
7. Purger l'installation et votre chauffe-eau.

Purger l'appareil chaque fois que l'eau sera coupée.

5 | GESTION DES DÉCHETS



Ce produit ne doit pas être traité comme un déchet ordinaire. L'appareil démonté doit être ramené à un point de recyclage approprié pour les déchets électriques et électronique. Le recyclage des produits n'a pas d'impact négatif sur l'environnement, qui pourrait se produire dans le cas d'une mauvaise élimination des déchets. Pour obtenir de plus amples informations sur le recyclage du produit, contacter l'agence régionale de l'ADEME, votre mairie, ou le magasin où le produit a été acheté.

