



# ecocirc - die gute und effektivere Wahl

HOCHEFFIZIENTE UMWÄLZPUMPE ZUR ANWENDUNG IN SYSTEMEN FÜR HEIZUNG, KLIMA, WARMWASSERBEREITUNG UND TRINKWASSERZIRKULATION

# “Geben Sie uns eine intelligentere Auswahl an Umwälzpumpen.”

**Schnelleres Einrichten. Zuverlässiger Betrieb. Geringere Kosten. Das sind nur einige Schlüsselfaktoren, von denen Sie uns gesagt haben, dass sie sich von anderen Installateuren unterscheiden. Interessanterweise war es nicht nur eine Sache, sondern eine Kombination. Und als wir Sie nach Umwälzpumpen für den Hausgebrauch fragten, hörten wir einen ähnlichen Refrain: “Geben Sie uns eine intelligentere Auswahl, die hohe Effizienz, einfaches Bedienen und Zuverlässigkeit in einem einzigen, kosteneffizienten Paket vereint.”**



Dieses Produkt wird staatlich gefördert.  
Nach BAFA-Richtlinie [www.bafa.de](http://www.bafa.de)

## Sie haben gefragt, wir haben zugehört

All diese Vorteile in einer einzigen Umwälzpumpe zu kombinieren war nicht einfach. Aber es erwies sich als der perfekte Auftrag für die Lowara-Ingenieure zur Entwicklung von ecocirc, unserer neuen Reihe von hocheffizienten Umwälzpumpen für Heizungs- und Warmwasseranwendungen. Diese revolutionären neuen Pumpen, die in den Versionen ecocirc und ecocirc+ erhältlich sind, eignen sich ideal zum Heizen und Kühlen, zur Warmwasserbereitung und Fußbodenheizung, zur Solarthermie und für Systeme mit thermostatischen Heizkörperventilen.

## Intelligenter für Ihre Kunden, intelligenter für Sie

Es gab zwei Schlüsselaspekte beim Designen der Pumpen. Erstens wollten wir Ihren Kunden ein intelligenteres, effizienteres und zuverlässigeres Produkt bieten, das ihre Energiekosten um bis zu 80 % und damit den CO<sub>2</sub>-Ausstoß senken kann. Zweitens, und ebenso wichtig, wollten wir Ihnen eine “einfach zu installierende” Umwälzpumpe anbieten, mit der Sie schnell loslegen können. Keine Probleme, keine Überraschungen. Kurz gesagt, eine intelligentere Auswahl.

ecocirc



ecocirc +



**NEU!**

Jetzt auch in  
8-m-Ausfüh-  
rung (ecocirc  
L, L+, LN)

### EFFIZIENZ

Energieeffizienz durch ECM-Motor, optimierte Hydraulik und geringen Stromverbrauch

### EINFACHES BEDIENEN

Kompakt und einfach zu installieren auf engstem Raum mit multifunktionalem Einstellknopf zur Erleichterung der Inbetriebnahme



### ZUVERLÄSSIGKEIT

Robuste Ausführung mit Fehlermeldung und autom. Abschaltung zur Vermeidung von Übertemperaturschäden

### WIRTSCHAFTLICHKEIT

Kosteneinsparungen durch Nachtmodus und eAdapt Funktionen (ecocirc+); schnellere Amortisation im Vergleich zu Standardpumpen

# Auf die Plätze, fertig, los

Einfachheit ist der Schlüssel für die neue ecocirc-Serie. Diese leichten und einfach zu installierenden, robusten Umwälzpumpen sind alle mit einem praktischen, multifunktionalem Einstellknopf, zur Auswahl von Funktionsmodi und Drehzahleinstellungen ausgestattet. Sie erhalten genau die richtigen Anzeigeeinformationen, um den Status der Pumpe zu überwachen. Das ist ecocirc, eine intelligentere Wahl.

## ecocirc

### Ein Einstellknopf, drei Regelmodi

Die ecocirc Reihe besteht aus 28 Modellen, die wahlweise mit Pumpengehäusen aus Gusseisen oder Edelstahl ausgestattet sind. Wie alle ecocirc Pumpen sind sie einfach einzurichten und mit "nur einer Umdrehung" zu bedienen. Die Benutzeroberfläche liefert Ihnen alle Informationen mit einer mehrfarbigen LED zur Anzeige des Pumpenstatus.

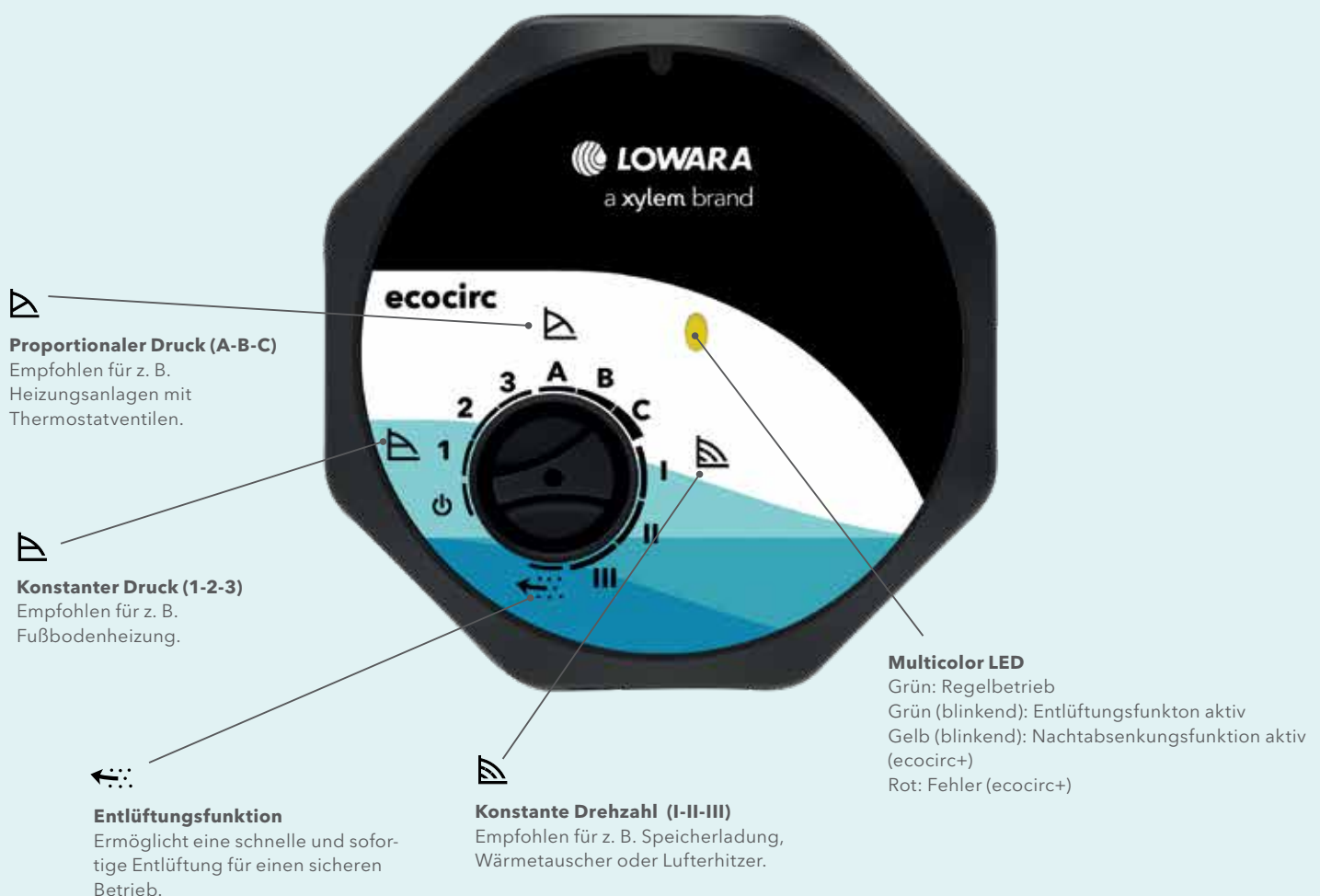

## ecocirc+

### Besserer Überblick, bessere Funktionalität und Konnektivität

Unsere fortschrittliche ecocirc+ Serie bringt die Idee der intelligenten Einfachheit auf eine ganz neue Ebene. Ausgestattet mit der gleichen Funktionalität, wie die Basisreihe ecocirc, verfügen diese 14 Modelle über ein dreistelliges Display, drahtlose Verbindung für die externe Überwachung, Nachtmodus und eAdapt, um optimalen Komfort bei minimalen Kosten zu gewährleisten.

#### Digitales Display

Klare 3-Ziffern-Anzeige mit großen, beleuchteten Zahlen und Symbolen zeigen den Betriebszustand und Warnmeldungen

#### Multicolor LED

Grün: Regelbetrieb  
Grün (blinkend): Entlüftungsfunktion aktiv  
Gelb: Nachtmodusfunktion  
Gelb (blinkend): Stand-by  
Rot: Fehler

#### eAdapt

**eAdapt**  
Automatische Pumpeneinstellung um einen minimal erforderlichen Stromverbrauch zu erreichen



#### Kommunikation via Bluetooth

Externe Kontroll- und Abfragefunktion via Laptop, Tablet und Smartphone



#### Nachtmodus- und Verbindungstaste

Nachtmodus - kann mit einem anderen Funktionsmodi aktiviert werden - sorgt für einen minimalen Stromverbrauch in der Nacht. Verwenden Sie die drahtlose 2,4-GHz-Verbindung, um auf eine Fernschnittstelle umzuschalten und die Pumpe einzurichten

# Robust, zuverlässig und kostengünstig

Die Produktreihen ecocirc und ecocirc+ werden von Lowara, einer globalen Marke innerhalb von Xylem Inc., präzise entwickelt und basieren auf mehr als einem halben Jahrhundert Fachwissen und Erfahrung in der Praxis. Unser Ziel im Bereich SHK ist ganz einfach, Ihnen eine intelligenter Auswahl an Umwälzpumpen zu bieten – einfacher zu installierende Geräte, die einfach weiterlaufen und Tag für Tag einen hohen Wirkungsgrad und ein gutes Preis-Leistungs-Verhältnis bieten.

## Senkung der Stromrechnungen und der CO<sub>2</sub>-Emissionen

Studien zeigen, dass 10-15% des Stromverbrauchs in privaten Haushalten auf Umwälzpumpen zurückzuführen sind. Der ecocirc Motor und die Hydraulik sind sorgfältig entwickelt worden, um dies zu minimieren. Alle ecocirc Pumpen sind mit hocheffizienten ECM-Motoren ausgestattet, die eine Energieeinsparung von bis zu 80 % gegenüber herkömmlichen Umwälzpumpen ermöglichen und sorgen für eine schnelle Amortisation der Investition.

## Entlüftung

Die Entlüftungsfunktion erlaubt eine schnelle und nachhaltige Entlüftung für einen sicheren Betrieb



## Energiesparend und schützend

Die Wärmedämmschalen sorgen dafür, dass die Wärme dort bleibt, wo sie hingehört. Zusätzlich verhindern sie Geräuschemissionen und dienen als Transportschutz.

### Energie Effizienz

Der hocheffiziente Motor und die optimierte Pumpenhydraulik ermöglichen minimale Betriebskosten. EEI Level 0,16 - 0,18 je nach Typ.

### Übersichtlichkeit

Klare 3-Ziffern-Anzeige mit großen beleuchteten Zahlen und Symbolen zeigen den Betriebszustand und Warnmeldungen (ecocirc+).

### Immer sicher

Der eingebaute Übertemperaturschutz stoppt die Pumpe bei Übertemperatur und hilft so Schäden zu vermeiden.

### Vernetzung

Kabellos 2,4 Ghz für eine externe Steuerung und Überwachung über Laptop, Smartphone und Tablet (ecocirc+).

### Weitere Energiesparfunktionen

Nachtabsenkfunktion sowie eAdapt bieten optimalen Komfort bei minimalen Kosten (ecocirc+).

### Universell austauschbarer Anschluss

Einfache und schnelle elektrische Anschlussverbindung. Die Steckerbuchse ist mit marktüblichen Steckern von vorinstallierten Fremd Pumpen kompatibel.



# So wählen Sie die perfekte Umwälzpumpe für Ihre Bedürfnisse aus

**Benötigen Sie eine Umwälzpumpe für die Fußbodenheizung? Oder vielleicht eine, um zu gewährleisten, dass bei eingebauter Zirkulationsleitung an der Armatur im Badezimmer immer gleich warmes Wasser zur Verfügung steht? Fällt es Ihnen leichter, große digitale Displays zu betrachten? Und was für eine Baulänge Sie benötigen? Keine Sorge, wir haben alles im Griff.**

## Einfach zu wählen, einfach zu handhaben

Die ecocirc Reihe umfasst 42 verschiedene Modelle, darunter eine Vielzahl von Materialien, Größen und Konfigurationen. Sie erfüllt auch alle Anforderungen für Heizung, Kühlung und Warmwasserbereitung. Nachfolgend finden Sie

eine Übersicht über die hydraulischen Leistungen und Hauptmerkmale. Einzelheiten zu Ihrem Vorzugsmodell entnehmen Sie bitte den Tabellen und Abmessungen der Produktpalette.

## Pumpenkennlinien

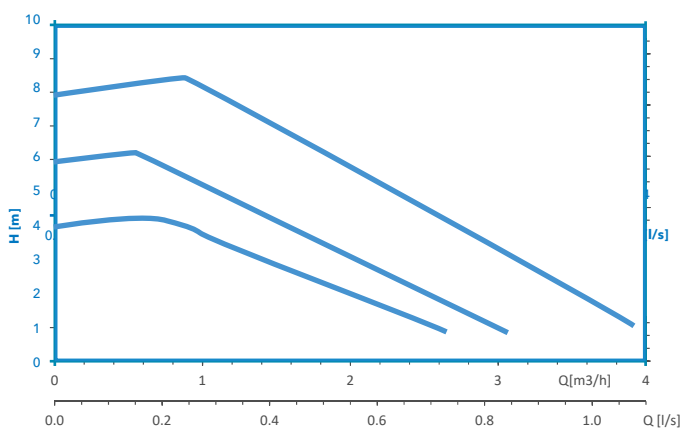

## Ausstattung

	ecocirc	ecocirc+
<b>Pumpentypen</b>		
Nr. Modelle	28	14
Max. Förderhöhe (m)	4 - 6 - 8	4 - 6 - 8
<b>Bedienung und Anzeige</b>		
Drehschalter	X	X
Fehleranzeige	X	X
Display		X
<b>Regelungsarten und Einstellung</b>		
Proportionaldruck	X	X
Konstantdruck	X	X
Konstante Drehzahl	X	X
e-Adapt		X
Nachtsenkungsfunktion		X
Kabellose 2.4 GHz Vernetzung		X

En-Rev\_A



## Typenschlüssel Modellbezeichnung

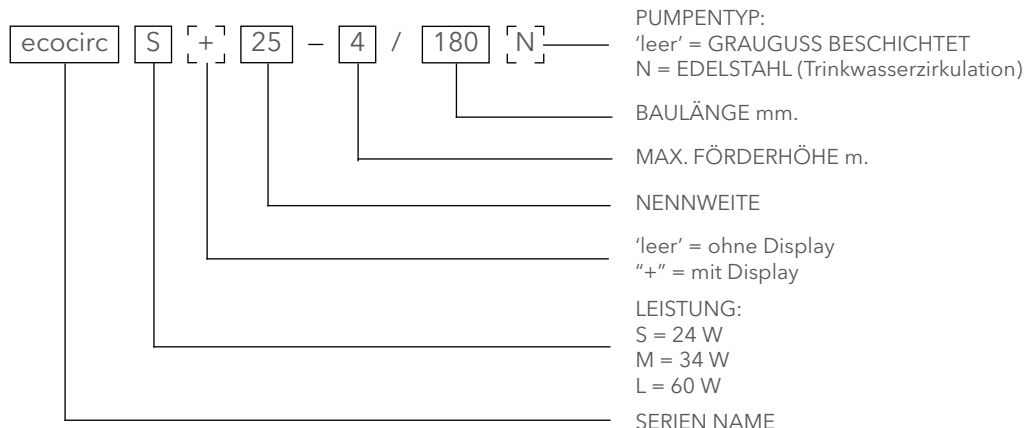

BEISPIEL : ecocirc S + 25-4/180

Hocheffiziente Heizungspumpe der ecocirc Baureihe, Stromaufnahme = 24 W, ausgestattet mit Display, Nennweite DN 25, max. Förderhöhe = 4 m, Baulänge 180 mm

## Technische Daten

- Fördermenge: Bis zu 4.5 m<sup>3</sup>/h
- Förderhöhe: Bis zu 8 m
- Max. Stromaufnahme: 60 W
- Temperatur Medium: -10°C - 110°C
- Umgebungstemperatur: 0°C - 40°C
- Max. Betriebsdruck: 10 bar (PN 10)
- Stromanschluss: 1x 200-240 V 50/60 Hz
- Isulationsklasse: F (155°C)
- Schutzklasse: IP 44
- Geräuschlevel: ≤ 43 dB(A)
- EMC (elektromagnetische Verträglichkeit) EN 55014-1:2006 und EN 55014-2:1997

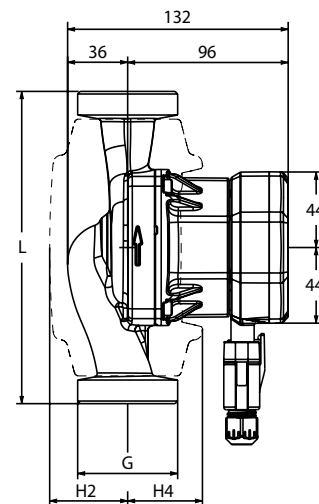
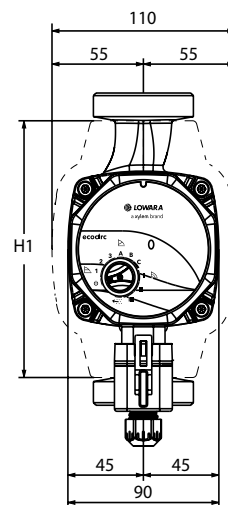

Pumpentyp	Abmessungen (mm)				
	L	G	H1	H2	H4
ecocirc S 15-4/130 N	130	G 1 / R ½	142	46	44
ecocirc S 20-4/150 N	150	G 1 ¼ / R ¾	142	46	44
ecocirc S 25-4/130 N	130	G 1 ½ / R 1	142	46	44
ecocirc S 25-4/180 N	180	G 1 ½ / R 1	148	47	45
ecocirc S 32-4/180 N	180	G 2 / R 1 ¼	148	47	45
ecocirc M 15-6/130 N	130	G 1 / R ½	142	46	44
ecocirc M 20-6/150 N	150	G 1 ¼ / R ¾	142	46	44
ecocirc M 25-6/130 N	130	G 1 ½ / R 1	142	46	44
ecocirc M 25-6/180 N	180	G 1 ½ / R 1	148	47	45
ecocirc M 32-6/180 N	180	G 2 / R 1 ¼	148	47	45
ecocirc L 15-8/130 N	130	G 1 / R ½	142	46	44
ecocirc L 25-8/130 N	130	G 1 ½ / R 1	142	46	44
ecocirc L 25-8/180 N	180	G 1 ½ / R 1	148	47	45
ecocirc L 32-8/180 N	180	G 2 / R 1 ¼	148	47	45

ecocircN\_a\_td

Pumpentyp	Abmessungen (mm)				
	L	G	H1	H2	H4
ecocirc S(+) 15-4/130	130	G 1 / R ½	142	46	44
ecocirc S(+) 20-4/130	130	G 1 ¼ / R ¾	142	46	44
ecocirc S(+) 25-4/130	130	G 1 ½ / R 1	142	46	44
ecocirc S(+) 25-4/180	180	G 1 ½ / R 1	148	47	45
ecocirc S(+) 32-4/180	180	G 2 / R 1 ¼	148	47	45
ecocirc M(+) 15-6/130	130	G 1 / R ½	142	46	44
ecocirc M(+) 20-6/130	130	G 1 ¼ / R ¾	142	46	44
ecocirc M(+) 25-6/130	130	G 1 ½ / R 1	142	46	44
ecocirc M(+) 25-6/180	180	G 1 ½ / R 1	148	47	45
ecocirc M(+) 32-6/180	180	G 2 / R 1 ¼	148	47	45
ecocirc L(+) 15-8/130	130	G 1 / R ½	142	46	44
ecocirc L(+) 25-8/130	130	G 1 ½ / R 1	142	46	44
ecocirc L(+) 25-8/180	180	G 1 ½ / R 1	148	47	45
ecocirc L(+) 32-8/180	180	G 2 / R 1 ¼	148	47	45

ecocirc-en\_a\_td

## Produktpalette

Pumpentypen ecocirc	Max. Stromaufnahme [W]	Baulänge [mm]	Nennweite	Max. Förderhöhe [m]	Anschluss	EEI level	Artikelnummer	
							Grauguss beschichtet	Edelstahl AISI304
ecocirc S 15-4/130 (N)	24	130	15	4	G 1 / R ½	≤ 0.16	60B0L1000	60B0L1001
ecocirc M 15-6/130 (N)	34	130	15	6	G 1 / R ½	≤ 0.17	60B0L1002	60B0L1004
ecocirc L 15-8/130 (N)	60	130	15	8	G 1 / R ½	≤ 0.18	60B0L1003	60B0L1005
ecocirc S 20-4/130	24	130	20	4	G 1 ¼ / R ¾	≤ 0.16	60B0L1006	-
ecocirc S 20-4/150 N	24	150	20	4	G 1 ¼ / R ¾	≤ 0.16	-	60B0L1008
ecocirc M 20-6/130	34	130	20	6	G 1 ¼ / R ¾	≤ 0.17	60B0L1007	-
ecocirc M 20-6/150 N	34	150	20	6	G 1 ¼ / R ¾	≤ 0.17	-	60B0L1009
ecocirc S 25-4/130 (N)	24	130	25	4	G 1 ½ / R 1	≤ 0.16	60B0L1010	60B0L1013
ecocirc S 25-4/180 (N)	24	180	25	4	G 1 ½ / R 1	≤ 0.16	60B0L1016	60B0L1019
ecocirc M 25-6/130 (N)	34	130	25	6	G 1 ½ / R 1	≤ 0.17	60B0L1011	60B0L1014
ecocirc M 25-6/180 (N)	34	180	25	6	G 1 ½ / R 1	≤ 0.17	60B0L1017	60B0L1020
ecocirc L 25-8/130 (N)	60	130	25	8	G 1 ½ / R 1	≤ 0.18	60B0L1012	60B0L1015
ecocirc L 25-8/180 (N)	60	180	25	8	G 1 ½ / R 1	≤ 0.18	60B0L1018	60B0L1021
ecocirc S 32-4/180 (N)	24	180	32	4	G 2 / R 1 ¼	≤ 0.16	60B0L1022	60B0L1025
ecocirc M 32-6/180 (N)	34	180	32	6	G 2 / R 1 ¼	≤ 0.17	60B0L1023	60B0L1026
ecocirc L 32-8/180 (N)	60	180	32	8	G 2 / R 1 ¼	≤ 0.18	60B0L1024	60B0L1027

Pumpentypen ecocirc +	Max. Stromaufnahme [W]	Baulänge [mm]	Nennweite	Max. Förderhöhe [m]	Anschluss	EEI level	Artikelnummer	
							Grauguss beschichtet	Edelstahl AISI304
ecocirc S+ 15-4/130	24	130	15	4	G 1 / R ½	≤ 0.16	60B0L1028	-
ecocirc M+ 15-6/130	34	130	15	6	G 1 / R ½	≤ 0.17	60B0L1029	-
ecocirc L+ 15-8/130	60	130	15	8	G 1 / R ½	≤ 0.18	60B0L1030	-
ecocirc S+ 20-4/130	24	130	20	4	G 1 ¼ / R ¾	≤ 0.16	60B0L1031	-
ecocirc M+ 20-6/130	34	130	20	6	G 1 ¼ / R ¾	≤ 0.17	60B0L1032	-
ecocirc S+ 25-4/130	24	130	25	4	G 1 ½ / R 1	≤ 0.16	60B0L1033	-
ecocirc M+ 25-6/130	34	130	25	6	G 1 ½ / R 1	≤ 0.17	60B0L1034	-
ecocirc L+ 25-8/130	60	130	25	8	G 1 ½ / R 1	≤ 0.18	60B0L1035	-
ecocirc S+ 25-4/180	24	180	25	4	G 1 ½ / R 1	≤ 0.16	60B0L1036	-
ecocirc M+ 25-6/180	34	180	25	6	G 1 ½ / R 1	≤ 0.17	60B0L1037	-
ecocirc L+ 25-8/180	60	180	25	8	G 1 ½ / R 1	≤ 0.18	60B0L1038	-
ecocirc S+ 32-4/180	24	180	32	4	G 2 / R 1 ¼	≤ 0.16	60B0L1039	-
ecocirc M+ 32-6/180	34	180	32	6	G 2 / R 1 ¼	≤ 0.17	60B0L1040	-
ecocirc L+ 32-8/180	60	180	32	8	G 2 / R 1 ¼	≤ 0.18	60B0L1041	-

ecocirc-en\_a\_sc

## Anwendungen



Systeme für Heizung, Klima und Kälte



Wohngebäude

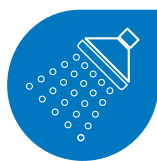

Warmwasserbereitung und Trinkwasserzirkulation

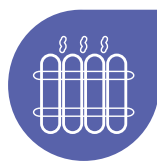

Radiatorenheizung



Fußbodenheizung



Solar Systeme



# Xylem |'zīləm|

- 1) Das Gewebe in Pflanzen, das Wasser von den Wurzeln nach oben befördert;
- 2) ein führendes globales Wassertechnikunternehmen.

Wir sind ein globales Team, das ein gemeinsames Ziel eint: innovative Lösungen zu schaffen, um den Wasserbedarf unserer Welt zu decken. Im Mittelpunkt unserer Arbeit steht die Entwicklung neuer Technologien, die die Art und Weise der Wasserverwendung und die Aufbereitung sowie Wiedernutzung von Wasser in der Zukunft verbessern. Wir unterstützen Kunden aus der kommunalen Wasser- und Abwasserwirtschaft, der Industrie sowie aus der Privat- und Gewerbegebäudetechnik mit Produkten und Dienstleistungen, um Wasser und Abwasser effizient zu fördern, zu behandeln, zu analysieren, zu überwachen und der Umwelt zurückzuführen. Darüber hinaus hat Xylem sein Produktportfolio um intelligente und smarte Messtechnologien sowie Netzwerktechnologien und innovative Infrastrukturen rund um die Datenanalyse in der Wasser-, Elektrizitäts- und Gasindustrie ergänzt. In mehr als 150 Ländern verfügen wir über feste, langjährige Beziehungen zu Kunden, bei denen wir für unsere leistungsstarke Kombination aus führenden Produktmarken und Anwendungskompetenz, getragen von einer Tradition der Innovation, bekannt sind.

**Weitere Informationen darüber, wie Xylem Ihnen helfen kann, finden Sie auf [xylem.com](http://xylem.com).**



## Deutschland

Xylem Water Solutions Deutschland GmbH  
Biebigheimer Straße 12  
63762 Großostheim  
Tel. +49 6026 943-0  
[info.lowaraDE@xylem.com](mailto:info.lowaraDE@xylem.com)  
[www.xylem.com/de-de](http://www.xylem.com/de-de)

## Österreich

Xylem Water Solutions Austria GmbH  
Ernst Vogel-Straße 2  
2000 Stockerau  
Tel. +43 2266 604  
[info.austria@xylem.com](mailto:info.austria@xylem.com)  
[www.xylem.com/de-at](http://www.xylem.com/de-at)

Vertreter aus der Schweiz finden Sie auf [www.xylem.com](http://www.xylem.com)

