



PUMPS FOR PROFESSIONALS

**Betriebsanleitung • Operating Instructions
Notice technique • Istruzioni per l'uso • Manual**



SOLARCHECK MOBILCENTER P80/P90

Originalbetriebsanleitung SOLARCHECK MOBILCENTER P80/P90

1. Konformitätserklärung



Das Gerät entspricht den grundlegenden Anforderungen der zutreffenden europäischen Richtlinien. Die Konformität wurde nachgewiesen. Die entsprechenden Unterlagen und das Original der Konformitätserklärung sind beim Hersteller hinterlegt.

2. Einleitung

Bestimmungsgemäße Verwendung:

Die Befüllstation dient der Befüllung und Spülung und Entlüftung von thermischen Solar- und Erdwärmesystemen.

Zu dieser Anleitung:

Die vorliegende Betriebsanleitung enthält wichtige Informationen zur sicheren und sachgerechten Bedienung der Befüllstation SOLARCHECK MOBILCENTER P80 und SOLARCHECK MOBILCENTER P90.

Die Betriebsanleitung richtet sich an Fachhandwerker, die aufgrund ihrer fachlichen Ausbildung und Erfahrung Kenntnisse im Umgang mit Heizungsanlagen haben. Service-Tätigkeiten dürfen nur von Personen ausgeführt werden, die über diese Fachkenntnisse verfügen!

Technische Änderungen vorbehalten:

Durch ständige Weiterentwicklungen können Abbildungen und technische Daten geringfügig abweichen.

Montageanleitung Solarcheck Mobilcenter KOMPAKT

Schritt 1

D

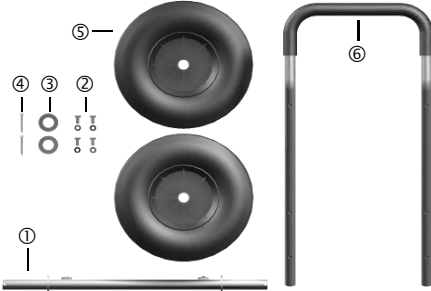

Beigelegte Teile:

- ① = Achse
- ② = Sechskantschraube mit Federring
- ③ = Scheibe
- ④ = Splint
- ⑤ = Lufräder
- ⑥ = Teleskopbügel

Benötigtes Werkzeug:

Maul- oder Steckschlüssel 10mm
Spitzzange

Solarfüllstation nach dem Auspacken auf Vollständigkeit und Beschädigungen kontrollieren. Transportschäden sofort der Lieferfirma melden. Verpackungsmaterial entsprechend den örtlichen Vorschriften entsorgen.

Schritt 2



Achse ① an Fahrgestell mit Sechskantschrauben und Federringe ② mit Maul- oder Steckschlüssel 10mm befestigen.

Schritt 3

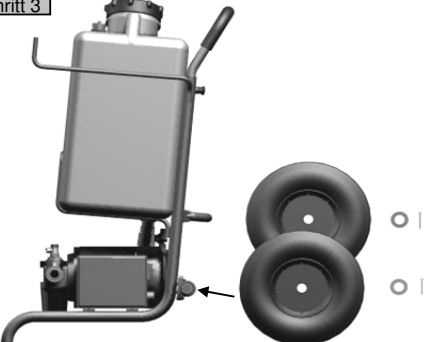

Lufräder ⑤ auf Achse ① mit Ventil nach außen aufstecken. Scheiben ③ ebenfalls aufstecken und mit Splite ④ sichern.

Schritt 4

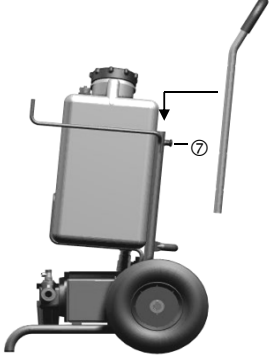



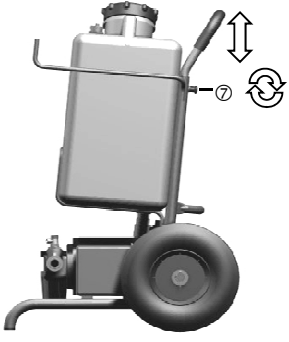

Teleskopbügel ⑥ in Fahrgestell einstecken und mit Raster ⑦ ent- und verriegeln.

Schritt 5



Der Teleskopbügel kann in 3 Höhenstellungen verriegelt werden. Die Raster ⑦ können durch eine viertel Umdrehung fixiert werden.

2.1 Zeichenerklärung

	Gefahr: unmittelbare Lebens- und schwere Verletzungsgefahr
	Gefahr: Lebens- und schwere Verletzungsgefahr durch Stromschlag
	Gefahr: Verbrennungs- und Verbrühungsgefahr
	Warnung vor Umwelt- und vor Sachschäden
	Information, Hinweis

2.2 Allgemeine Sicherheitshinweise:

Bewahren Sie diese Betriebsanleitung immer gut zugänglich und in der Nähe der Befüllstation auf!

Bei Inbetriebnahme der Befüllstation sind außerdem die Daten- und Sicherheitsdatenblätter der Fördermedien und die Bedienungsanleitungen der angeschlossenen Komponenten zu beachten.



Der Hersteller haftet nicht für Schäden, die durch Nichtbeachtung der Betriebsanleitung entstehen.



Gefahr

Lebensgefahr durch Stromschlag

- > Arbeiten am Gerät nur ausführen, wenn die Pumpe nicht in Betrieb und der Antrieb vom Netzanschluss getrennt ist



Gefahr

Lebensgefahr durch Explosion

- > Keine Flüssigkeiten fördern, deren Flammpunkt unter 55° C liegt.
- > Kein Benzin oder Lösungsmittel fördern.



Gefahr

Verbrühungsgefahr bei hoher Medientemperatur

- > Anlage nur im kalten Zustand befüllen, gegebenenfalls Sonnenkollektoren abdecken.

Verbrennungsgefahr durch heißes Motorgehäuse

- > Ansaug- oder Druckschlauch nur kurzzeitig (max. 60 Sekunden) absperren, da sonst die Pumpe heißläuft.



Warnung

Verletzungsgefahr durch herausspritzende Flüssigkeit

- > Schlauchverschraubungen fest anschließen.



Vorsicht

Sachschaden durch Überhitzung der Pumpe

- > Pumpe nicht länger als 60 Sekunden trocken laufen lassen.

Umweltschäden durch Fördermedium

- > Austretendes Fördermedium auffangen und entsprechend den örtlich geltenden Vorschriften entsorgen.

Sachschaden durch Kippen des Geräts auf unebener Standfläche

- > Auf sicheren Standplatz der Befüllstation achten.

Sachschaden durch unsachgemäße Lagerung

- > Bei regelmäßiger Verwendung, Flüssigkeit in der Pumpe lassen
- > Bei längerer Stillstandszeit, Pumpenkopf reinigen, dass keine Flüssigkeit mehr in der Pumpe ist, um ein Verkleben des Laufrads zu vermeiden
- > Pumpe frostfrei lagern.

3. Transport und Auspacken

- > Solarfüllstation nach dem Auspacken auf Vollständigkeit und Beschädigungen kontrollieren.
- > Transportschäden sofort der Lieferfirma melden.
- > Verpackungsmaterial entsprechend den örtlichen Vorschriften entsorgen.

4. Montage und Inbetriebnahme

Sie finden eine ausführliche Videoanleitung zur Inbetriebnahme unter www.youtu.be/5sh_G4cZKpQ oder als Schritt-für-Schritt-Anleitung auf der nächsten Seite.

Durch Scannen des QR-Codes gelangen Sie direkt zum Video!

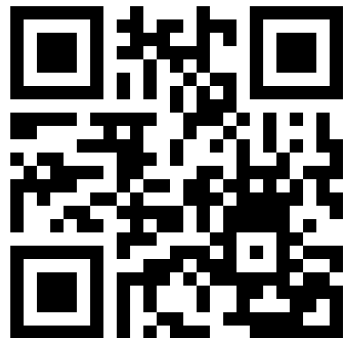

4. Montage und Inbetriebnahme



1. Druckschlauch am Pumpenausgang anschließen



2. Vorratsbehälter befüllen und Kugelhahn öffnen. Pumpe füllt sich.



3. Rücklaufschlauch mit 90-Grad-Winkelverschraubung befestigen

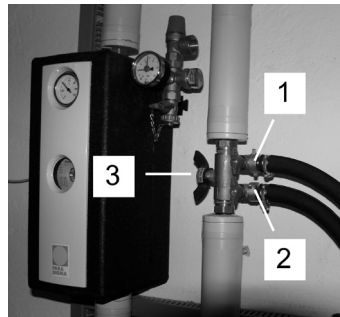

4. Füllschlauch (1) und Rücklaufschlauch (2) am KFE-Hahn anschließen. Absperrhahn (3) schließen.



5. Den Deckel vom Kanister öffnen, damit die Luft zirkulieren kann.



6. Anschlusskabel des Pumpenmotors in Steckdose einstecken



7. Pumpe einschalten

Vorsicht: Flüssigkeitsstand im Kanister beobachten und, wenn nötig, Wärmeträgermedium nachfüllen (Mindestfüllstand: 15 Liter), so dass keine Luft in den Solarkreislauf gelangt.



8. Solarkreislauf mit dem Medium spülen.
Am Sichtfenster der Filtertasse oder durch Blick in die Öffnung des Kanisters kontrollieren, ob noch Luftblasen in der Flüssigkeit sind. Den Spülvorgang so lange fortsetzen, bis sich keine Luft mehr in der Flüssigkeit befindet.

5. Betriebsende

Nach dem Befüll- und Spülvorgang:

- > Pumpe ausschalten.
- > Kugelhahn von Vor- und Rücklauf (1+2) des KFE-Hahns an der Solarstation schließen.
- > Absperrhahn (3) des KFE-Hahns öffnen.

Der Druck, der beim Spülen in der Leitung zwischen dem Pumpenausgang und dem KFE-Hahn der Solarstation entsteht, lässt sich durch Öffnen des Filters am Pumpeneingang abbauen. Anschließend kann man den Füllschlauch leicht von der Befüllarmatur abschrauben.

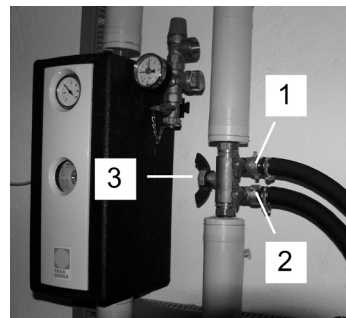

Vorsicht: Auslaufende Flüssigkeitsreste mit einem Behälter auffangen.

- > Flüssigkeit in der Pumpe lassen, um ein Verkleben zu vermeiden
- > Füllschlauch von der Befüllarmatur abschrauben.
- > Rücklaufschlauch von der Befüllarmatur abschrauben.
- > Offene Schlauchenden mit dem mitgelieferten Verbindungsstück zusammenschrauben, um Tropfen oder Auslaufen von Flüssigkeit während des Transports zu vermeiden.

6. Wartung



Lebensgefahr durch Stromschlag

- > Vor Arbeiten am Gerät immer den Antrieb vom Stromnetz trennen.

Gefahr



Umweltschäden durch Fördermedium

- > Austretendes Fördermedium auffangen und entsprechend den örtlich geltenden Vorschriften entsorgen.

Vorsicht

6.1 Schlauchverbindungen

- > Regelmäßig kontrollieren, ob die Schlauchverbindungen dicht sind.

6.2 Filter reinigen

Auf der Ansaugseite der Pumpe ist ein Feinfilter zum Filtern des Schmutzes eingebaut. Er muss gereinigt werden, wenn Schmutzablagerungen durch das Sichtfenster am Filtersieb erkennbar sind:

- > Filtertasse abschrauben und Filtersieb abziehen und beides unter fließendem Wasser oder mit Druckluft reinigen

7. Störungen

Störung	Mögliche Ursache	Abhilfe
Pumpe saugt nicht an	Saugschlauch zwischen Kanister und Pumpe nicht korrekt angeschlossen	Anschluss oder Leitung abdichten
	Absperrhahn geschlossen oder Kanister leer	Absperrhahn öffnen bzw. Kanister füllen
	Filter verstopft	Filter reinigen (siehe Kapitel 6, Wartung)
	Dichtung des Klarsichtfilters defekt	Dichtung ersetzen
	Haarriss in der Filtertasse des Klarsichtfilters	Filtertasse ersetzen
Pumpe baut keinen Druck auf	Druckschlauch verstopft	Druckschlauch reinigen
	Absperrhahn am Behälter geschlossen	Absperrhahn öffnen
	Filter verstopft	Filter reinigen (siehe Kapitel 6, Wartung)
	Laufgrad verschlissen	Laufgrad ersetzen

Pumpe baut keinen Druck auf	Saugschlauch zwischen Kanister und Pumpe nicht korrekt angeschlossen / Dichtungen defekt	Anschluss und Leitungen abdichten
	Dichtung des Klarsichtfilters defekt	Dichtung ersetzen
	Haarriss in der Filtertasse des Klarsichtfilters	Filtertasse ersetzen
Motor brummt - Pumpe läuft nicht an	Laufrad im Pumpenkopf verklebt	3 Schrauben vom Pumpenkopf lösen, Pumpenkopf abnehmen Laufrad lösen und reinigen
	Kondensator defekt	erneuern
Pumpenleistung/-druck bricht im Betrieb ein	Lauf-/Schaumblase am Pumpenausgang	Pumpe entlüften
	zu wenig Flüssigkeit im Behälter	Behälter mindestens zur Hälfte befüllen (15 Liter)

8. Zubehör

- > Set zur Befüllung von Erdkollektoren mit zwei 150-Liter-Kanistern, Schlauchverlängerung, zusätzlichen Absperrhähnen und Multifunktionshahn zur Umstellung der Saugleitung von externen Behältern auf internen Kanister
- > Flussrichtungsumkehr Art.Nr. 15122503

9. Technische Daten

SOLARCHECK MOBILCENTER		P80	P90
Netzspannung	V	230	230
Frequenz	Hz	50	50
Maximale Leistungsaufnahme	W	750	750
Zulässige Medium Temperatur	°C	60	80
Zulässiges Betriebsmittel	Wasser, Wärmeträgermedium		
Maximaler Betriebsdruck	bar	6	8
Maximale Förderleistung bei Wasser/Wärmeträgermedium	l/min	30	30
Dimension Rücklauf- und Druckschlauch	Zoll	1/2 / 1/2	3/4 IG
Behälterinhalt	l	30	30
Schutzklasse Motor	IP	44	44
Abmessungen (Höhe/Breite/Tiefe)	mm	76-100-110 x 49 x 51 cm	
Gesamtgewicht (bei leerem Behälter)	kg	22	

Solarcheck Mobilcenter KOMPAKT P80

Artikelnummer: 134053V11



Pos.:	Artikel/Bezeichnung	Nummer	Anzahl
10	Fahrgestell Solarwagen kompakt, RAL 9005	13405110BTR11	1
20	Luftrad	80120	2
30	P80 230 V RAL6011	165010V	1
40	Ansaugschlauch SMC P80 KOMPAKT	30025V3	1
50	Ersatzbehälter für Solarcheck Mobilcenter	13405	1
60	Schlauchset 2 x 3 Meter PVC-Schlauch 13 x 3,5	131125	1
70	Filtereinheit SMC-KOMPAKT P80	13405230R	1
80	Gewindenippel 1" a x 3/4" a	131217	1
90	Winkelstück 90° G 1" i x G 1" a	80645	1



PUMPS FOR PROFESSIONALS

ZUWA-Zumpe GmbH, 83410 Laufen

Solarcheck Mobilcenter KOMPAKT P90

Artikelnummer: 134060-V11



Pos.:	Artikel/Bezeichnung	Nummer	Anzahl
10	Fahrgestell Solarwagen kompakt, RAL 9005	13405110BTR11	1
20	Luftrad	80120	2
30	P90 230V RAL 7046 telegrau 2 matt	166010	1
40	Ansaugschlauch SMC P90 KOMPAKT	30027V1	1
50	Ersatzbehälter f. Solarcheckmobilcenter KOMPAKT	13403	1
60	Schlauchset 2 x 3 Meter Heisswasser 19 x 4	1311272	1
70	Filtereinheit SMC-KOMPAKT P90	134060R	1
80	Gewindenippel 3/4" a x 3/4" a	1311215	1
90	Winkelstück 90° G 3/4" i x G 3/4" a	80646	1

Original Operating Instructions SOLARCHECK MOBILCENTER P80/P90

1. Declaration of Conformity



The product complies with the requirements of the applicable European directives. The conformity was declared. The documents to which the declaration relates and the original declaration of conformity are available at the manufacturer.

2. Introduction

Intended use

The filling unit is designed/used for filling, flushing and venting thermal solar systems and heat pump systems. Any other use or extended use is considered to be improper. The manufacturer is not liable for any resulting damage.

Notes on the documentation

This manual provides important information for a safe and correct operation of the solar filling unit SOLARCHECK MOBILCENTER P80 and SOLARCHECK MOBILCENTER P90.

The manual is designed for qualified personnel who are trained and specialised in installing heating systems. Service and maintenance works must only be carried out by approved specialists.

Subject to technical modifications

The continuous development and improvement of our products may cause minor modifications of technical data and illustrations.

Assembly Instruction Solarcheck Mobilcenter KOMPAKT

Step 1

GB

Components included:

① = Axle
 ② = Hexagon screw with snap ring
 ③ = Disc
 ④ = Eyebolt
 ⑤ = Wheels
 ⑥ = Telescopic bail

Tools required:
 Wrench 10 mm
 Pliers

Please check for completeness and damages right after unpacking.
 Please inform carrier immediately in case of transport damages.
 Dispose off packaging according to local regulations.

Step 2

Fix axel ① to trolley using the hexagonal screws ② and the 10mm wrench.

Step 3

Put wheels ⑤ to the axel ①, with valve to the outside. Put on disc ③ and eyebolts ④ to secure.

Step 4

Insert telescopic bail ⑥ into trolley, fix and release with catch ⑦.





Step 5

The telescopic bail can be fixed in three different positions. The catch can be fixed by a quarter turn.

Englisch

13

2.1 Legends

	Danger: immediate danger of death and severe injury
	Danger: danger of death from electric shock
	Danger: danger of scald burn
	Danger of environmental and material damage
	Information, note

2.2 General safety instructions

Store these instructions in such a way that they are accessible at all times for operating personnel!

In addition to these operating instructions the following documents of related components and of the pumping media should be applied:

- > technical specifications
- > material safety data sheets
- > operating instructions



The manufacturer shall not be held liable for damage resulting from non-adherence to the operating instructions.



Danger

Danger of death due to electric shock

- > Prior to work on the pump, always disconnect the drive from the power supply.



Danger

Danger of death due to explosion

- > Do not pump any liquids with a flash point of less than 55 ° C.
- > Do not pump petrol or solvents.



Danger

Danger of scald burn due to high media temperature

- > Fill the solar system only when cold – if necessary cover the solar collectors.

Danger of burn due to hot motor casing

- > Do not block neither suction nor pressure hose more than 1 minute to avoid overheating of the motor.



Warning

Danger of injury due to splashing liquid

- > Connect the hoses tightly to the pump.



Caution

Material damage due to dry running

- > Never allow the pump to run dry for more than 1 minute.

Material damage due to tilting of the cart on uneven ground

- > Operate the filling unit only on even ground.

Danger of environmental damage due to hazardous pumped media

- > Collect escaping pumped media and dispose of according to the locally applicable regulations.

Material damage due to improper storage

- > Prior to extended periods of pump down time clean pump to avoid adhesions and damage to the impeller.
- > Store pump under frost-protected conditions.

3. Transportation and unpacking

- > After unpacking, immediately check the filling unit for completeness and damage.
- > Immediately report any transit damage to the supplying company.
- > Dispose of packaging material according to the respective local regulations.

4. Mounting and commissioning

You can find detailed video instructions for installation and start-up at <https://youtu.be/X-T66GJ18Ko> or as step-by-step instructions on the following page.

Scanning the QR code will take you directly to the video!



4. Mounting and commissioning



1. Connect pressure hose to pump outlet



2. Fill tank and open ball valve



3. Connect return hose to tank

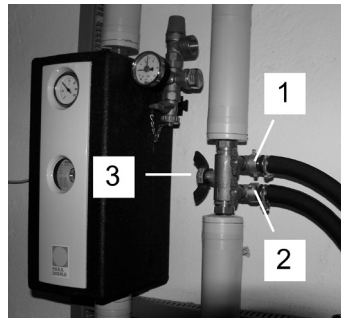

4. Connect pressure hose (1) and return hose (2) to the fill/vent valves and open valves. Close stop valve (3).



5. Open tank lid to ensure the circulation of the air.



6. Insert cable of pump motor into socket

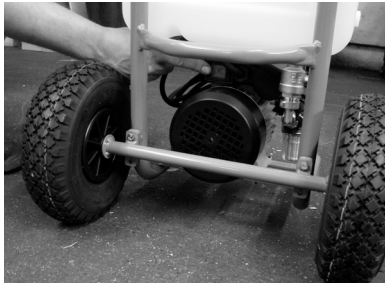

7. Switch on pump

Caution: Monitor fluid level in the tank and, if necessary, refill heat transfer fluid to prevent air entering the solar circuit.



8. Flush the solar circuit with the fluid. Check at the inspection window of the filter or through the tank opening if there are still air bubbles in the heat transfer fluid. Continue flushing until there is no air remaining in the fluid.

5. End of operation

After filling and flushing the solar system

- > Switch off pump.
- > Close fill and vent valve (1+2) at the solar station.
- > Open stop valve (3) between fill and vent valve.

The pressure that is generated between pump outlet and fill valve when flushing the pipe can be released by opening the filter at the pump inlet. It will be easier then to unscrew the filling hose from the fill valve.

Caution: Collect escaping pumped media in a container.

- > Unscrew the filter casing and flush remaining liquid.
- > Unscrew the filling hose from the fill valve.
- > Unscrew return hose from vent valve.
- > Screw open hose ends together with the provided connecting piece in order to avoid dripping or escaping of fluid during transport.

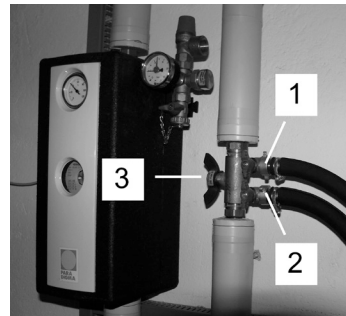

6. Maintenance



Danger of death due to electric shock

- > Prior to work on the pump, always disconnect the drive from the power supply.

Danger



Danger of environmental damage due to hazardous pumped media

- > Collect escaping pumped media and dispose of according to the locally applicable regulations.

Caution

6.1 Connections

- > Check regularly if hose couplings are tight.

6.2 Cleaning the filter

There is a built-in fine filter on the suction side of the pump to filter out sold and welder residues.

Check the inspection window at the filter regularly and clean the filter when you see dirt deposits on the strainer:

- > Screw off the filter casing, remove the strainer and clean both with rinsing water or compressed air.

7. Troubleshooting

Fault	Possible cause	Remedy
Pump does not take in liquid	Suction hose between tank and pump is not leaktight	Seal hose connection or suction line
	Stop valve at the tank outlet closed or tank empty	Open the stop valve or fill the tank
	Clogged filter	Clean the filter (see chapter 6, maintenance)
	Transparent filter gasket defective	Replace gasket
	Hairline crack in the filter cup of the transparent filter	Replace filter cup
Pump does not build up pressure	Pressure line blocked	Clean pressure hose
	Stop valve at the tank outlet closed	Open stop valve
	Filter clogged	Clean the filter (see chapter 6, maintenance)
	Worn impeller	Replace impeller

Pump does not build up pressure	Suction hose between canister and pump not connected correctly / seals defective	Seal the connection and lines
	Transparent filter gasket defective	Replace gasket
	Hairline crack in the filter cup of the transparent filter	Replace filter cup
Motor is noisy - pump does not start	Impeller is stuck in pump head	Unfasten 3 screws from pump head. Remove pump head, pull out and clean impeller
	Capacitor broken	Replace
Pump performance / pressure drops during operation	Air bubbles / foam at pump outlet	Vent the pump
	Not enough liquid in the tank	Fill tank at least halfway (15 liters)

8. Accessories

- > Kit for filling ground loops including two 150 litre tanks, hose extension, additional stop valves and four-way-cock to switch the suction line from external tanks to internal tank
- > flow direction reversal Art.No. 15122503

9. Technical data

SOLARCHECK MOBILCENTER		P80	P90
Voltage	V	230	230
Frequency	Hz	50	50
Maximum power consumption	W	750	750
Maximum fluid temperature	°C	60	80
Approved pumping media	water, heat transfer medium		
Maximum operating pressure	bar	6	8
Maximum flow rate with water/heat transfer medium	L/min	30	30
Diameter return hose/pressure hose	Inch	½ / ½	¾ iG
Tank content	L	30	30
Motor protection class	IP	44	44
Dimensions (height/width/depth)	mm	76-100-110 x 49 x 51 cm	
Weight (empty tank)	kg	22	

Parts List Solarcheck Mobilcenter KOMPAKT P80

Article number: 134053V11

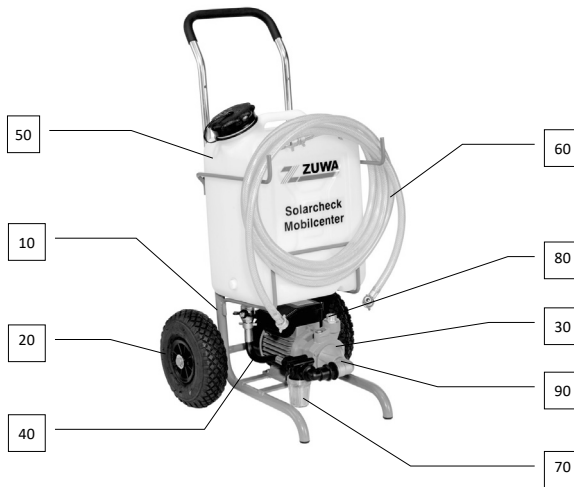

Pos.:	Part/ Designation	Code	Qty.
10	Trolley for solar stations compact, RAL 9005	13405110BTR11	1
20	Air wheel	80120	2
30	P80, 230 V, RAL 7046 grey mat	165010V	1
40	Suction hose SMC P80 Kompakt	30025V3	1
50	Replacement tank for Solarcheck Mobilcenter	13405	1
60	Hose set 2x 3 meter PVC hose 13 x 3,5	131125	1
70	Filter Unit SMC-KOMPAKT P80	13405230R	1
80	Threaded nipple 1" ext x 3/4" ext	131217	1
90	90° connector 1" female thread x 1" male thread	80645	1



PUMPS FOR PROFESSIONALS

ZUWA-Zumpe GmbH, 83410 Laufen

Solarcheck Mobilcenter KOMPAKT P90

Article number: 134060-V11

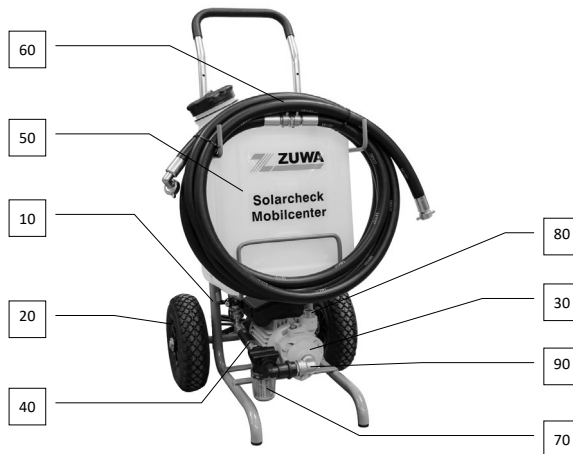

Pos.:	Part/Designation	Code	Qty.
10	Trolley for solar stations compact, Ral 9005	13405110BTR11	1
20	Inflatable wheel	80120	2
30	P90 230V RAL 7046 grey matt	166010	1
40	Suction hose SMC P90 KOMPAKT	30027V1	1
50	Replacement tank for Solarcheckmobilcenter KOMPAKT	13403	1
60	Hose set 2 x 3 meter hot water 19 x 4	1311272	1
70	Filter unit SMC-KOMPAKT P90	134060R	1
80	Threaded nipple 3/4" male thread x 3/4" male thread	1311215	1
90	90° connector G 3/4" female thread x G 3/4" male thread	80646	1

Manual original

SOLARCHECK MOBILCENTER P80/P90

1. Declaración de conformidad



El aparato cumple las exigencias básicas requeridas por las directrices europeas pertinentes. La conformidad ha sido verificada. La documentación correspondiente así como el documento original de la declaración de conformidad están en poder del fabricante.

2. Introducción

Ambito de Aplicación:

Este manual de instrucciones debe utilizarse para el montaje, el servicio y el mantenimiento. Si desea información acerca de los componentes adicionales y/o integrados, consulte los manuales de instrucciones de los correspondientes productos. Estas instrucciones van dirigidas a los profesionales debidamente formados y con experiencia en el manejo de instalaciones de calefacción y de conducción de agua.

Es posible que existan diferencias en las ilustraciones, así como en las indicaciones de medidas y pesos. Debido a posibles errores de composición y/o tipográficos, así como a modificaciones técnicas, no asumimos ninguna responsabilidad por la exactitud de la información contenida. Nos reservamos el derecho de realizar modificaciones y mejoras sin previo aviso si sirven para mejorar el producto.

Uso de acuerdo al uso previsto:

La bomba de llenar sirve para rellenar, limpiar y ventilar sistemas solares y geotérmicos.

Instrucciones de montaje Solarcheck Mobilcenter KOMPAKT

Paso 1

Piezas incluidas:
 ① = Eje
 ② = Tornillo de cabeza hexagonal con arandela elástica
 ③ = Disco
 ④ = Pasador
 ⑤ = Ruedas neumáticas
 ⑥ = Estribo telescópico

Herramientas necesarias:
 Llave de boca o vaso 10mm
 Alicates cigüeña

E

Tras el desembalaje del equipo de llenado, comprobar el contenido y la ausencia de daños. Avisar de los posibles daños ocasionados durante el transporte. Desechar el material de embalaje según las respectivas ordenanzas locales.

Paso 2

Fijar el eje ① al chasis con el tornillo de cabeza hexagonal y arandela elástica ② con llave de boca o vaso de 10 mm.

Paso 3

Encajar ruedas neumáticas ⑤ al eje ① con la válvula hacia afuera. Encajar los discos ③ y asegurar con los pasadores ④.

Paso 4





Introducir el estribo telescópico ⑥ en el chasis. Desbloquear y bloquear con pestillo ⑦.

Paso 5

El estribo telescópico puede ser colocado en tres alturas diferentes. El pestillo ⑦ se fija mediante giro de un cuarto de vuelta.

Español

2.1 Explicación de señales

	Peligro: peligro de muerte directo y grave peligro de laceración
	Peligro: peligro de muerte directo y grave peligro de laceración por electrocución
	Peligro: peligro de quemadura y peligro de escaladura
	Advertencia de daño ambiental y daño material
	Información, observación

2.2 Observaciones generales de seguridad

> **Guarden este manual siempre bien accesible cerca de la bomba de llenar!**

En puesta en marcha de la bomba de llenar, también se tienen que tener en cuenta los datos de seguridad de los medios de extracción y los manuales de los componentes conectados.



El fabricante no asume la responsabilidad por daños que surgen de inobservancia del manual.



Peligro

Peligro de muerte por electrocución

- > Trabajos en el dispositivo solamente efectuar, cuando la bomba no está en funcionamiento y el impulso está separado de la conexión.



Peligro

Peligro de muerte por explosión

- > No extraer líquidos que tienen un punto de incendio por debajo de 55°C.
- > No extraer gasolina o disolventes.



Peligro

Peligro de escaladura con temperatura de medio alta

- > Solamente llenar la instalación en estado frío y ,en el caso dado, cubrir los colectores.
- > Peligro de quemadura por carcasa de motor.
- > Manguera de aspiración y presión solamente cerrar durante poco tiempo, (60 segundos máximos), si no la bomba se calienta demasiado.



Advertencia

Peligro de laceración por líquido arrojado

- > Conectar firmemente atornillamientos de manguera.



Atención

Peligro por daño material por calentamiento demasiado alto de la bomba

- > No hacer funcionar la bomba en seco más de 60 segundos.

Daños ambientales por medio de extracción

- > Absorber medio de extracción extravasado y eliminar según las prescripciones locales.

Daño de material por volcar la bomba en superficie desigualada

- > Mirar bien la superficie para la bomba de llenar.

Daño de material por almacenamiento inadecuado

- > Limpiar la bomba , si no se usa durante algún tiempo, para evitar el empastar de la rueda portadora almacenamiento de la bomba fuera de heladas.

3. Transporte y almacenamiento

- > Comprobar veracidad y complementariedad de la entrega según la confirmación y el albarán.
- > Daños de transportes evidentes (embalaje dañado) se tienen que reclamar en la entrega, porque no se pueden reconocer con posterioridad. Les rogamos tener en cuenta las observaciones en la nota para la recepción de mercancía y reclamación.
- > Eliminar el embalaje de fábrica a ser posible el día de montaje , para evitar daños.

4. Puesta en marcha

Puede encontrar instrucciones detalladas en vídeo para la instalación y puesta en marcha en <https://youtu.be/X-T66GJ18Ko> o como instrucciones paso a paso en la siguiente página. Si escanea el código QR, accederá directamente al vídeo.



4. Puesta en marcha



1. Conectar la manguera de presión con la salida de la bomba



2. Llenar depósito y abrir el grifo.



3. Fijar la manguera de retorno.

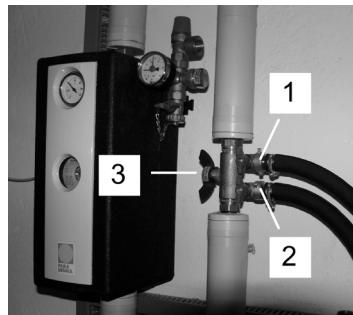

4. Fijar manguera de presión (1) y manguera de retorno (2) en los grifos. Cerrar el cierre del grifo de llenado-vaciado (3).



5. Abrir la tapadera del bidón, para que pueda circular el aire.



6. Introducir cable de distribución del motor de la bomba en el enchufe.



7. Encender la bomba.

Atención: Observar el nivel de líquido en el bidón y, si menos de 15 litros, rellenar el medio de portador térmico, así no puede entrar aire en el circuito solar.



8. Limpiar el circuito solar con el medio. Controlar con vista a la ventanilla de la taza de filtro o con vista sobre la apertura del bidón, si aún quedan burbujas en el líquido. Continuar el proceso de limpieza hasta que ya no queda aire en el líquido.

5. Terminar el funcionamiento

Después del proceso de rellenar y limpiar:

- > Apagar la bomba.
- > Cerrar los grifos de retorno y inicio (1+2) del grupo de circuito solar.
- > Abrir el cierre del grifo de llenado-vaciado (3).

La presión, que proviene de limpiar en la conducción entre salida de bomba y grifo de llenado-vaciado del grupo de circuito solar, se puede disminuir si se abre el filtro en la entrada de la bomba. A continuación se puede desconectar la manguera de llenar ligeramente de la grifería de llenar.

Atención: Absorber el resto de líquidos derramados con un contenedor.

- > Desatornillar taza de filtro y vaciar el líquido restante.
- > Desatornillar la manguera de llenar de la grifería.
- > Atornillar cabos de manguera abiertos con el racor enviado, para evitar goteamiento y derrame del líquido en el transporte.

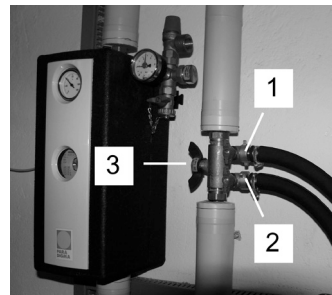

6. Mantenimiento



Peligro

Peligro de muerte por electrocución

- > Trabajos en el dispositivo solamente efectuar, cuando la bomba no está en funcionamiento y el impulso está separado de la conexión.



Atención

Daños ambientales por medio de extracción

- > Absorber medio de extracción extravasado y eliminar según las prescripciones locales.

6.1 Conexiones de mangueras

- > Controlar periódicamente, si las conexiones de mangueras son hermeticas.

6.2 Limpiar filtro

En el lado de aspiración de la bomba está montado un filtro pulido para la filtración de la suciedad. Hay que limpiarlo, si suciedad es reconocible en la ventanilla:

- > Desatornillar taza de filtro y retirar escurridor del filtro y limpiar ambos debajo agua corriente o limpiar con aire comprimido.

7. Disfunciones

Disfunción	Causa posible	Solución
bomba no aspira	manguera de aspiración entre bidón y bomba no está conectada correctamente.	cerrar conexión o conducción
	llave de cierre cerrada o bidón vacío	abrir la llave de cierre o llenar bidón
	filtro atascado	limpiar filtro (véase capítulo 6. Mantenimiento)
	Junta del filtro transparente defectuosa	Sustituir la junta
	Grieta en la copa del filtro transparente	Sustituir el vaso del filtro
bomba no produce presión	manguera de presión atascada	limpiar manguera de presión
	presión	abrir la llave de cierre
	filtro atascado	limpiar filtro (véase capítulo 6. Mantenimiento)
	impulsor desgastado	Sustituir el impulsor

bomba no produce presión	La manguera de aspiración entre el bidón y la bomba no está conectada correctamente / las juntas están defectuosas	Conexión y líneas de sellado
	Junta del filtro transparente defectuosa	Sustituir la junta
	Grieta en la copa del filtro transparente	Sustituir el vaso del filtro
El motor zumba - La bomba no arranca	Impulsor atascado en la cabeza de la bomba	Aflojar 3 tornillos del cabezal de la bomba, retirar el cabezal de la bomba Aflojar y limpiar el impulsor
	Condensador defectuoso	renovar
Rendimiento de la bomba/ colapso de la presión durante el funcionamiento	Burbuja de aire/espuma en la salida de la bomba	Bomba de purga
	Demasiado poco líquido en el recipiente	Llenar el recipiente al menos hasta la mitad (15 litros)

8. Accesorios

- > Juego para el llenado de los colectores de tierra con dos bidones de 150 litros, prolongación de manguera, llaves de paso adicionales y grifo multifunción para convertir la línea de aspiración de los contenedores externos en bidones internos
- > Inversión de la dirección del flujo art. nº 15122503

9. Datos técnicos

SOLARCHECK MOBILCENTER		P80	P90
Corriente	V	230	230
Frecuencia	Hz	50	50
Acogimiento de potencia max.	W	750	750
Temperatura media permitida	°C	60	80
Medio de funcionamiento permitido	agua/ portador térmico		
Presión en marcha max.	bar	6	8
Capacidad de extracción (con agua / portador térmico)	L/min	30	30
Conexión manguera de retorno/manguera de presión	inch	½ / ½	¾ iG
Contenido del depósito	L	30	30
Clase de protección motor	IP	44	44
Altura x Anchura x Hondura	mm	76-100-110 x 49 x 51 cm	
Peso (con depósito vacío)	kg	22	



PUMPS FOR PROFESSIONALS

ZUWA-Zumpe GmbH, 83410 Laufen

Solarcheck Mobilcenter KOMPAKT P80

Número: 134053V11



Pos.:	Artículo / Designación	Número	Cantidad
10	Chasis del carro solar compacto, RAL 9005	134051108TR11	1
20	Rueda de aire	80120	2
30	P80 230 V RAL6011	165010V	1
40	Manguera de succión SMC P80 KOMPAKT	30025V3	1
50	Contenedor de repuesto por Solarcheck Mobilcenter	13405	1
60	Juego de mangueras 2 x 3 metros PVC-manguera 13 x 3,5	131125	1
70	Unidad de filtrado SMC-KOMPAKT P80	13405230R	1
80	Tetina roscada 1" e x 3/4" e	131217	1
90	Contra-ángulo 90 ° G 1" i x G 1" e	80645	1



Solarcheck Mobilcenter KOMPAKT P90

Número: 134060-V11

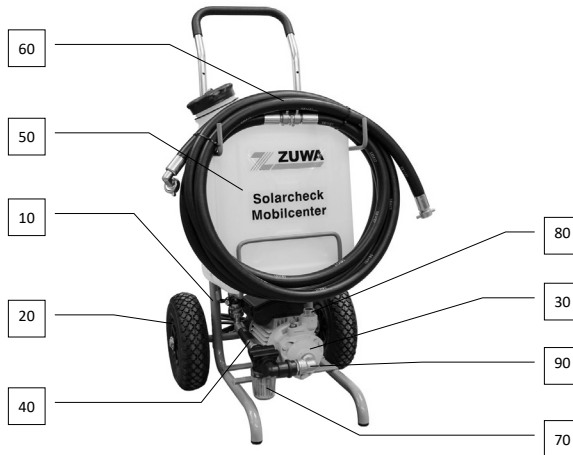

Español

Pos.:	Artículo / Designación	Número	Cantidad
10	Chasis del carro solar compacto, RAL 9005	13405110BTR11	1
20	Rueda de aire	80120	2
30	P90 230V RAL 7046 telegrau 2 matt	166010	1
40	Manguera de succión SMC P90 KOMPACT	30027V1	1
50	Contenedor de repuesto por Solarcheckmobilcenter KOMPACT	13403	1
60	Juego de mangueras 2 x 3 metros Agua caliente 19 x 4	1311272	1
70	Unidad de filtrado SMC-KOMPACT P90	134060R	1
80	Tetina roscada 3/4" e x 3/4" e	1311215	1
90	Contra-ángulo 90° G 3/4" i x G 3/4" e	80646	1

Notice technique originale

SOLARCHECK MOBILCENTER P80/P90

1. Déclaration de conformité



Cet équipement satisfait aux exigences fondamentales des normes en vigueur dans la Communauté européenne. La conformité du matériel avec les normes a fait l'objet d'une procédure régulière. Le dossier de conformité et l'original de l'attestation de conformité sont consultables chez le constructeur.

2. Introduction

Utilisation conforme :

Cet équipement est destiné au remplissage, au rinçage et à la vidange de circuits d'installations de chauffage solaire ou des systèmes à thermopompe.

Concernant ce document :

Cette notice donne les informations utiles pour opérer avec l'équipement SOLARCHECK MOBILCENTER P80 et SOLARCHECK MOBILCENTER P90 en toute sûreté.

Cette notice s'adresse essentiellement aux chauffagistes et autres professionnels au fait des questions techniques intéressant les installations de chauffage. Les interventions pour maintenance sont du ressort exclusif de techniciens disposant des compétences adéquates!

Toute modification technique réservée :

Le matériel livré peut légèrement différer dans certaines caractéristiques de celui présenté dans cette notice, du fait des évolutions techniques.

Instructions de montage Solarcheck Mobilcenter KOMPAKT

Etape 1

Pièces incluses:

- ① = Arbre
- ② = Vis à tête hexagonale avec bague élastique
- ③ = Disque
- ④ = Goupille
- ⑤ = Pneu
- ⑥ = Étrier télescopique

Outils nécessaires:
Clé mixte ou à douille 10 mm
Pince à bout

F

Après le déballage de la station de remplissage vérifier le contenu et l'absence de dommage. Signaler sans délai des dommages éventuels occasionnés pendant le transport. Rassembler les pièces de l'emballage et les diriger vers un point de collecte agréé.

Etape 2

Fixer l'arbre ① au châssis avec les vis à tête hexagonal et bague élastique ② avec une clé mixte ou à douille 10 mm.

Etape 3

Emboîter les pneus ⑤ a l'arbre ① avec de la valvule vers l'exterieur. Arrêter les disques ③ et assurer avec les goupilles ④.

Etape 4





Introduire l'étrier télescopique ⑥ dans le châssis. Débloquer et bloquer avec du verrou ⑦.

Etape 5

L'étrier télescopique peut être placé en trois hauteurs différentes. Le verrou ⑦ est fixé par un quart de tour.

Français

2.1 Signification de la signalétique

	Danger: risque élevé d'accident grave
	Danger: risque d'accident grave par choc électrique
	Danger: risque de brûlures
	Mise en garde: produits toxiques ou risque d'incident matériel
	Information, remarques

2.2 Consignes de sécurité générales

Toujours garder cette notice à proximité du matériel !

A la mise en service de l'équipement pour remplissage, consulter également les fiches techniques de sécurité des fluides mis en oeuvre et des autres matériels éventuellement montés sur l'installation.



Le constructeur décline toute responsabilité pour des dommages résultant de la non observation des instructions ou des recommandations données dans cette notice.



Danger

Risque d'accident grave par choc électrique

- > N'intervenir sur l'équipement que lorsque la pompe est à l'arrêt et que l'équipement est débranché de la tension secteur.



Danger

Risque d'accident grave par explosion

- > Ne pas mettre en oeuvre de fluide dont le point d'inflammation est en dessous de 55° C.
- > Ne pas utiliser de solvant à base pétrolière ou autre.



Danger

Risque de brûlure par le fluide à haute température

- > Ne faire le remplissage des circuits que lorsque l'installation est froide, au besoin recouvrir les panneaux solaires.

Risque de brûlure par contact avec la carcasse de moteur à haute température

- > Ne fermer les conduites d'aspiration et de refoulement que très brièvement (max. 60 secondes), sinon surchauffe de la pompe.



Attention

Risque d'accident par projection de fluide

- > Serrer correctement les raccords de conduites souples et contrôler régulièrement l'étanchéité.



Prudence

Risque de dommage matériel par surchauffe de la pompe

- > Ne pas laisser la pompe marcher à sec plus de 60 secondes.

Risque de pollution de l'environnement par la sortie de fluides caloporteurs

- > Recueillir le fluide éventuellement répandu suite à un incident et l'acheminer vers un centre de collecte et de traitement agréé.

Risque de dommage matériel suite à une chute de l'équipement en équilibre instable

- > Disposer l'équipement sur un emplacement stable.

Risque de dommage matériel par suite de conditions d'entreposage inadéquates

- > Nettoyer la pompe si elle doit rester longtemps inutilisée pour éviter la formation de dépôts adhérents.
- > Entreposage de la pompe à l'abri du gel.

3. Transport et déballage

- > Après le déballage, vérifier la complétude de la livraison et l'absence de dommage.
- > Signaler sans délai au transporteur des dommages éventuels.
- > Rassembler les pièces de l'emballage et les diriger vers un point de collecte agréé.

4. Montage et mise en service

Vous trouverez des instructions vidéo détaillées pour l'installation et la mise en service sur le site <https://youtu.be/X-T66GJ18Ko> ou sous forme d'instructions pas à pas sur la page suivante.

En scannant le code QR, vous accéderez directement à la vidéo !

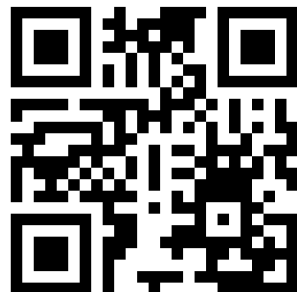

4. Montage et mise en service



1. Raccorder la conduite souple au refoulement de la pompe.



2. Remplir le réservoir et ouvrir la vanne.



3. Fixer la conduite souple du circuit retour.

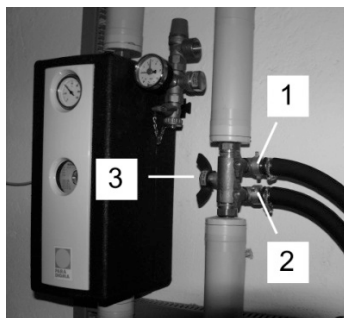

4. Brancher la conduite de refoulement (1) et la conduite circuit retour (2) sur les vannes pour vidange et remplissage du circuit. Fermer la vanne d'arrêt (3).



5. Ouvrir le couvercle du réservoir pour assurer la circulation d'air.



6. Brancher le câble du moteur de la pompe sur la tension secteur.



7. Mettre en route la pompe.

Prudence: noter le niveau du fluide caloporteur dans le réservoir et faire un appoint si moins de 15 litres pour éviter l'introduction d'air dans le circuit de l'installation de chauffage solaire.



8. Rincer le circuit de l'installation avec le fluide. Contrôler par la fenêtre sur le filtre ou en regardant par l'ouverture du réservoir s'il y a encore des bulles d'air dans le fluide. Continuer le rinçage jusqu'à disparition complète des bulles d'air dans le fluide.

5. Fin d'opération

Après le rinçage et le remplissage:

- > Mettre à l'arrêt la pompe.
- > Fermer les vannes de l'ensemble robinetterie KFE (1+2) sur les circuits aller et retour.
- > Ouvrir la vanne d'arrêt (3).

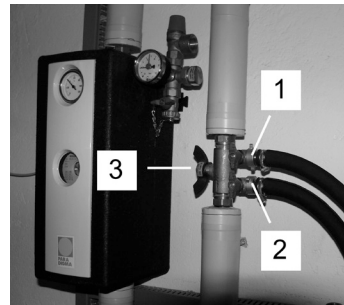

Ouvrir le filtre à l'entrée de la pompe pour dépressuriser le circuit entre la sortie de la pompe et l'ensemble robinetterie KFE. On peut ensuite débrancher facilement la conduite souple de cet ensemble.



Important: recueillir dans un bac le reste de fluide.

- > Pour faire baisser la pression, dévisser le filtre et vidanger le liquide.
- > Débrancher la conduite de remplissage de l'ensemble robinetterie.
- > Débrancher la conduite du circuit retour de l'ensemble robinetterie.
- > Raccorder entre elles les extrémités de conduite souple avec le raccord fourni pour éviter les sorties de reliquat éventuel de fluide en cours de transport.

6. Entretien

 Danger	Risque d'accident grave par choc électrique > Toujours débrancher de la tension secteur avant d'intervenir sur l'équipement.
 Prudence	Toxicité des fluides caloporteurs > Recueillir le fluide sortant du circuit et le diriger vers un centre de collecte et de traitement agréé.

6.1 Raccords des conduites souples

- > Contrôler régulièrement l'étanchéité des raccords des conduites souples.

6.2 Nettoyage du filtre

Un filtre fin est monté sur le côté aspiration de la pompe pour la rétention des impuretés. Contrôler de temps en temps le filtre par le regard et nettoyer si des dépôts sont visibles.

- > Dévisser le boîtier du filtre, retirer l'élément filtrant et nettoyer à l'air comprimé ou à l'eau courante.

7. Défauts

type d'anomalie	origines possibles	action correctives
la pompe n'aspire pas	défaut d'étanchéité de la conduite d'aspiration	vérifier l'étanchéité du raccordement (serrage) et l'étanchéité de la conduite elle-même
	colmatage de la conduite d'aspiration ou du filtre	nettoyage de la conduite d'aspiration ou du filtre
	vanne d'isolement sur le réservoir fermée ou réservoir vide	ouverture de la vanne d'isolement ou remplissage du réservoir
	Joint du filtre transparent défectueux	Remplacer le joint
	Fissure capillaire dans le godet du filtre transparent	Remplacer la tasse de filtre
pas de montée en pression au refoulement de la pompe	conduite au refoulement bouchée ou fermée	ouverture des vannes côté refoulement ou nettoyage de la conduite
	filtre colmaté	nettoyage du filtre (voir chapitre XX6XX, Entretien)
	vanne d'isolement sur le réservoir fermée	ouverture de la vanne d'isolement
	Roue usée	Remplacer la roue

type d'anomalie	origines possibles	action correctives
pas de montée en pression au refoulement de la pompe	Remplacer la roue Tube d'aspiration mal raccordé entre le bidon et la pompe / Joints défectueux	Étancher le raccord et les conduites
	Joint du filtre transparent défectueux	Remplacer le joint
	Fissure capillaire dans le godet du filtre transparent	Remplacer la tasse de filtre
Le moteur ronfle - la pompe ne démarre pas	Roue collée dans la tête de pompe	Dévisser les 3 vis de la tête de pompe, retirer la tête de pompe Dévisser la roue et la nettoyer
	Condensateur défectueux	renouveler
La puissance/pression de la pompe s'effondre en cours de fonctionnement	Bulle d'air/de mousse à la sortie de la pompe	Purger la pompe
	trop peu de liquide dans le récipient	Remplir le récipient au moins à moitié (15 litres)

8. Accessoires

- > kit pour remplissage de capteurs enterrés d'installations des pompes à chaleur avec 2 bidons de 150 litres, rallonge de conduite souple, ensemble de vannes d'arrêt et vanne multifonctionnelle pour commutation de la conduite d'aspiration d'un bidon externe sur le réservoir interne
- > Inversion du sens d'écoulement Réf. Art.15122503

9. Caractéristiques

SOLARCHECK MOBILCENTER		P80	P90
tension secteur	V	230	230
fréquence	Hz	50	50
consommation maximale	W	750	750
température maximale admissible du fluide	°C	60	80
fluides agréés	eau, fluide caloporteur		
pression de service maximale	bar	6	8
débit maximal avec eau/fluide caloporteur	l/min	30	30
dimensions conduite souple refoulement/ conduite souple retour	pouce	1/2 / 1/2	3/4 iG
contenance réservoir	l	30	30
classe de protection du moteur	IP	44	44
dimensions (hauteur/largeur/profondeur)	mm	76-100-110 x 49 x 51 cm	
poids total (réservoir vide)	kg	22	



PUMPS FOR PROFESSIONALS

ZUWA-Zumpe GmbH, 83410 Laufen

Solarcheck Mobilcenter KOMPAKT P80

Numéro: 134053V11



Pos.:	Article / Désignation	Numéro	Nombre
10	Châssis Chariot solaire compact, RAL 9005	13405110BTR11	1
20	Roue pneumatique	80120	2
30	P80 230 V RAL6011	165010V	1
40	Tuyau d'aspiration SMC P80 KOMPAKT	30025V3	1
50	Réservoir de rechange pour Solarcheck Mobilcenter	13405	1
60	Jeu de tuyaux 2 x 3 mètres PVC-Tuyau 13 x 3,5	131125	1
70	Unité de filtrationSMC-KOMPAKT P80	13405230R	1
80	Mamelon fileté 1" m x 3/4" m	131217	1
90	Coude 90 ° G 1" i x G 1" m	80645	1



ZUWA-Zumpe GmbH, 83410 Laufen

Solarcheck Mobilcenter KOMPAKT P90

Numéro: 134060-V11

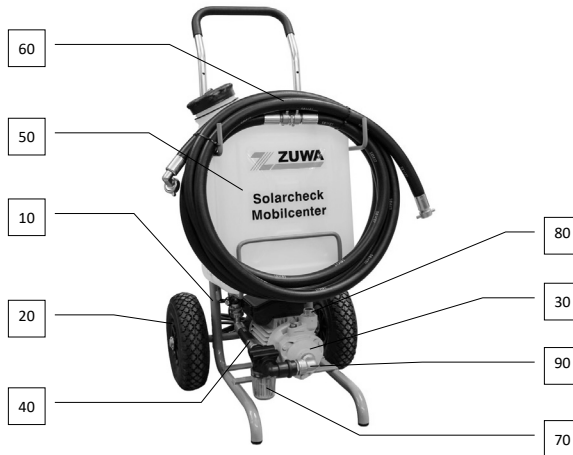

Pos.:	Article / Désignation	Numéro	Nombre
10	Châssis Chariot solaire compact, RAL 9005	13405110BTR11	1
20	Roue pneumatique	80120	2
30	P90 230V RAL 7046 telegrau 2 mat	166010	1
40	Tuyau d'aspiration SMC P90 KOMPAKT	30027V1	1
50	Réservoir de recharge pour Solarcheckmobilcenter KOMPAKT	13403	1
60	Jeu de tuyaux 2 x 3 Mètres Eau chaude 19 x 4	1311272	1
70	Unité de filtration SMC-KOMPAKT P90	134060R	1
80	Mamelon fileté 3/4" m x 3/4" m	1311215	1
90	Coude 90° G 3/4" i x G 3/4" m	80646	1

Istruzioni per l'uso originali SOLARCHECK MOBILCENTER P80/P90

1. Dichiarazione di conformità



L'apparecchio è conforme ai requisiti di base delle direttive europee corrispondenti. La conformità è stata dimostrata. La relativa documentazione e l'originale della dichiarazione di conformità sono depositate presso il costruttore.

2. Introduzione

Uso conforme:

La stazione di riempimento serve a riempire, sciacquare e ventilare gli impianti solari termici ed i sistemi di riscaldamento della terra.

Riguardo a queste istruzioni:

Queste istruzioni per l'uso contengono informazioni importanti per un uso sicuro e appropriato della stazione di riempimento SOLARCHECK MOBILCENTER P80 e SOLARCHECK MOBILCENTER P90.

Le istruzioni per l'uso si rivolgono agli artigiani specializzati, che sulla base della loro formazione specializzata e della loro esperienza hanno conoscenze circa gli impianti di riscaldamento. Le attività di assistenza devono essere effettuate soltanto da persone che dispongono di queste conoscenze specifiche!

Con riserva di modifiche tecniche:

A causa dei continui sviluppi le immagini e i dati tecnici possono divergere leggermente.

Assembly Instruction Solarcheck Mobilcenter KOMPAKT

Step 1

Components included:

- ① = Axle
- ② = Hexagon screw with snap ring
- ③ = Disc
- ④ = Eyebolt
- ⑤ = Wheels
- ⑥ = Telescopic bail

Tools required:

- Wrench 10 mm
- Pliers

GB

Please check for completeness and damages right after unpacking.
Please inform carrier immediately in case of transport damages.
Dispose of packaging according to local regulations.

Step 2

Fix axle ① to trolley using the hexagonal screws ② and the 10mm wrench.

Step 3

Put wheels ⑤ to the axle ①, with valve to the outside. Put on disc ③ and eyebolts ④ to secure.

Step 4





Insert telescopic bail ⑥ into trolley, fix and release with catch ⑦.

Step 5

The telescopic bail can be fixed in three different positions. The catch can be fixed by a quarter turn.

Italiano

2.1 Legenda

	Pericolo: pericolo immediato di morte o ferite gravi
	Pericolo: pericolo di morte o ferite gravi da folgorazione
	Pericolo: pericolo di bruciature e scottature
	Avviso di danni all'ambiente o danni materiali
	Informazione, Nota

2.2 Avvertenze generali per la sicurezza:

Conservare sempre queste istruzioni per l'uso in modo che siano ben accessibili e vicino alla stazione di riempimento!

Alla messa in funzione della stazione di riempimento osservare inoltre le schede dei dati e quelle sulla sicurezza dei mezzi di alimentazione e le istruzioni per l'uso dei componenti collegati.

 Il costruttore non è responsabile per danni che hanno origine dalla inosservanza delle istruzioni per l'uso.



Pericolo

Pericolo di morte per folgorazione

- > Effettuare lavori sull'apparecchio soltanto se la pompa non è in funzione e l'azionamento è staccato dal collegamento alla rete.



Pericolo

Pericolo di morte da esplosione

- > Non alimentare alcun liquido che abbia un punto di fiamma inferiore a 55° C.
 - > Non alimentare benzina o solventi.
-



Pericolo

Pericolo di scottature se la temperatura media è alta

- > Riempire l'impianto solo quando è freddo, eventualmente coprire il collettore solare.

Pericolo d'incendio a causa della carcassa del motore calda

- > Bloccare solo brevemente il tubo di aspirazione o di pressione (al max. 60 secondi), altrimenti la pompa surriscalda.



Avvertimento

Pericolo di ferimento a causa del liquido che spruzza fuori

- > Allacciare saldamente i collegamenti a vite dei tubi flessibili e controllare regolarmente la tenuta.



Cautela

Danni materiali a causa del surriscaldamento della pompa

- > Non far girare la pompa a secco per oltre 60 secondi.

Danni all'ambiente dal mezzo di alimentazione

- > Raccogliere il mezzo di alimentazione che fuoriesce e smaltirlo in conformità alle norme vigenti localmente.

Danni materiali dovuti al ribaltamento dell'apparecchio su piani di appoggio non livellati

- > Assicurarsi che la stazione di riempimento si trovi in una postazione sicura.

Danni materiali dovuti a immagazzinamento non conforme

- > Pulire la pompa se questa non viene utilizzata per un tempo prolungato, per evitare un incollaggio della girante.
- > Immagazzinare la pompa in un luogo non esposto a gelate.

3. Trasporto e disimballaggio

- > Controllare, dopo il disimballaggio, che la stazione di riempimento solare sia completa e non presenti danni.
- > Comunicare immediatamente alla ditta fornitrice eventuali danni dovuti al trasporto.
- > Smaltire il materiale dell'imballo in conformità alle norme locali.

4. Montaggio e messa in servizio

Le istruzioni video dettagliate per l'installazione e la messa in funzione sono disponibili sul sito <https://youtu.be/X-T66GJ18Ko> o come istruzioni passo-passo sulla pagina seguente.

La scansione del codice QR vi porterà direttamente al video!

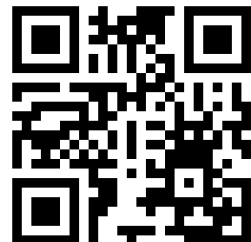

4. Montaggio e messa in servizio



1. Allacciare il tubo flessibile di pressione all'uscita della pompa.



2. Riempire il contenitore di riserva ed aprire il rubinetto a sfera.



3. Fissare il tubo flessibile di ritorno.

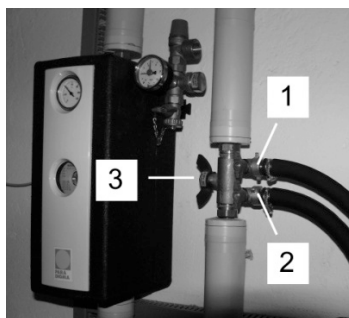

4. Montare il tubo di pressione (1) ed il tubo di ritorno (2) ai rubinetti KFE ed aprirli.



5. Aprire il coperchio del contenitore, affinché l'aria possa circolare.



6. Inserire il cavo di allacciamento del motore della pompa nella presa.



7. Accensione della pompa.

Cautela: Osservare il livello di liquido nel contenitore e, se necessario, rabboccare con un mezzo conduttore di calore, in modo che nel circuito solare non giunga aria.



8. Lavare il circuito solare con il mezzo. Controllare sulla finestra di controllo della scatola del filtro o con uno sguardo nell'apertura del contenitore, se ci sono ancora bolle d'aria nel liquido. Continuare il lavaggio tanto a lungo finché non c'è più aria nel liquido.

5. Fine dell' esercizio

Dopo il riempimento e il risciacquo:



- > Spegnerne la pompa.
- > Chiudere il rubinetto a sfera di mandata e ritorno del rubinetto KFE alla stazione solare.
- > Aprire il blocco del rubinetto KFE.

La pressione che si crea durante il lavaggio nella linea tra l'uscita della pompa e il rubinetto KFE della stazione solare, si può smontare aprendo il filtro all'ingresso della pompa. Successivamente è possibile svitare facilmente il tubo di riempimento dalla valvola di riempimento.

Cautela: raccogliere con una vaschetta i resti di liquido che fuoriescono.

- > Svitare la scatola del filtro e svuotare il liquido.
- > Svitare il flessibile di riempimento dall'armatura di riempimento.
- > Svitare il flessibile di ritorno dall'armatura di riempimento.
- > Avvitare insieme le estremità aperte del flessibile con il raccordo fornito, per evitare gocciolamento o fuoriuscita del liquido durante il trasporto.

6. Manutenzione

 Pericolo	Pericolo di morte per folgorazione > Prima di lavorare sull'apparecchio separare sempre l'azionamento dalla corrente.
 Cautela	Danni all'ambiente dai mezzi di alimentazione > Raccogliere il mezzo di alimentazione che fuoriesce e smaltirlo in conformità alle norme in vigore localmente.

6.1 Collegamenti a flessibile

- > Controllare regolarmente se i collegamenti a flessibile sono a tenuta stagna.

6.2 Pulire il filtro

Sul lato di aspirazione della pompa è montato un filtro fine per il filtraggio dello sporco. Controllare di tanto in tanto il filtro attraverso la finestrella d'ispezione e pulirlo se sono riconoscibili depositi di sporco sul filtro.

- > Svitare la scatola del filtro, sfilare il filtro e pulirli entrambi sotto acqua corrente o con aria compressa.

7. Avarie

Avaria	Possibili cause	Rimedio
La pompa non aspira	La linea di aspirazione non è stagna	Collegare saldamente l'attacco del tubo flessibile o rendere stagna la linea
	Linea di aspirazione o filtro intasati	Pulire la linea di aspirazione o il filtro (vedere capitolo 6, Manutenzione)
	Rubinetto di chiusura sul contenitore chiuso o contenitore vuoto	Riempire il rubinetto di chiusura o il contenitore
	Guarnizione del filtro trasparente difettosa	Sostituire la guarnizione
	Crepa sottile nella coppa del filtro trasparente	Sostituire la coppa del filtro
La pompa non crea nessuna pressione	Condotta della pressione bloccata o intasata	Aprire le valvole del lato della pressione o pulire le condotte della pressione
	Filtro otturato	Pulire il filtro (vedere capitolo 6, Manutenzione)
	Rubinetto di chiusura sul contenitore chiuso	Aprire il rubinetto di chiusura

Avaria	Possibili cause	Rimedio
La pompa non crea nessuna pressione	Girante usurata	Sostituire la girante
	Il tubo di aspirazione tra la tanica e la pompa non è collegato correttamente / guarnizioni difettose	Guarnizione di connessione e linee
	Guarnizione del filtro trasparente difettosa	Sostituire la guarnizione
	Crepa sottile nella coppa del filtro trasparente	Sostituire la coppa del filtro
Il motore ronza - La pompa non si avvia	Girante bloccata nella testa della pompa	Allentare le 3 viti dalla testa della pompa, rimuovere la testa della pompa Allentare e pulire la girante
	Condensatore difettoso	rinnovare
Le prestazioni della pompa/la pressione crolla durante il funzionamento	Bolla d'aria/schiuma all'uscita della pompa	Spurgo della pompa
	Troppo poco liquido nel contenitore	Riempire il contenitore almeno fino a metà (15 litri).

8. Accessori

- > Set per il riempimento di collettori di terra con due taniche da 150 litri, prolunghe dei cavi flessibili, rubinetti di chiusura aggiuntivi e rubinetto multifunzione per il trasferimento della linea di aspirazione da taniche esterne a contenitori interni.
- > Inversione della direzione del flusso codice articolo 15122503

9. Dati tecnici

SOLARCHECK MOBILCENTER		P80	P90
Tensione di rete	V	230	230
Frequenza	Hz	50	50
Massima potenza assorbita	W	750	750
Massima temperatura del mezzo di alimentazione consentita	°C	60	80
Mezzo ausiliario consentito	Acqua, mezzo conduttore di calore		
Massima pressione di esercizio	bar	6	8
Massima potenza di alimentazione con acqua/mezzo conduttore di calore	l/min	30	30
Dimensione flessibile di ritorno/flessibile a pressione	pollice	½ / ½	¾ iG
Contenuto recipiente	l	30	30
Classe di protezione motore	IP	44	44
Dimensioni (altezza/larghezza/profondità)	mm	76-100-110 x 49 x 51 cm	
Peso totale (con contenitore vuoto)	kg	22	



PUMPS FOR PROFESSIONALS

ZUWA-Zumpe GmbH, 83410 Laufen

Solarcheck Mobilcenter KOMPAKT P80

Numero: 134053V11



Pos.:	Articolo / Denominazione	Numero	Quantità
10	Telaio carello solare compatto, RAL 9005	13405110BTR11	1
20	Ruota d'aria	80120	2
30	P80 230 V RAL6011	165010V	1
40	Tubo di aspirazione SMC P80 KOMPAKT	30025V3	1
50	Serbatoio di ricambio per Solarcheck Mobilcenter	13405	1
60	Set di tubi flessibili 2 x 3 metri PVC-tubo flessibile 13 x 3,5	131125	1
70	Unità filtro SMC-KOMPAKT P80	13405230R	1
80	Nipplo filettato 1" e x 3/4" e	131217	1
90	Gomito 90° G 1" i x G 1" e	80645	1



ZUWA-Zumpe GmbH, 83410 Laufen

Solarcheck Mobilcenter KOMPAKT P90

Numero: 134060-V11

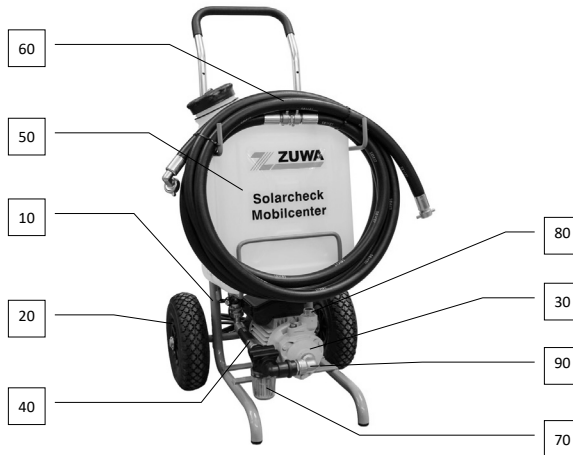

Pos.:	Articolo / Denominazione	Numero	Quantità
10	Telaio carello solare compatto, RAL 9005	13405110BTR11	1
20	Ruota d'aria	80120	2
30	P90 230V RAL 7046 grigio opaco	166010	1
40	Tubo di aspirazione SMC P90 KOMPAKT	30027V1	1
50	Serbatoio di ricambio per Solarcheckmobilcenter KOMPAKT	13403	1
60	Set di tubi flessibili 2 x 3 metri Acqua calda 19 x 4	1311272	1
70	Unità filtro SMC-KOMPAKT P90	134060R	1
80	Nipplo filettato 3/4" e x 3/4" e	1311215	1
90	Gomito 90° G 3/4" i x G 3/4" e	80646	1

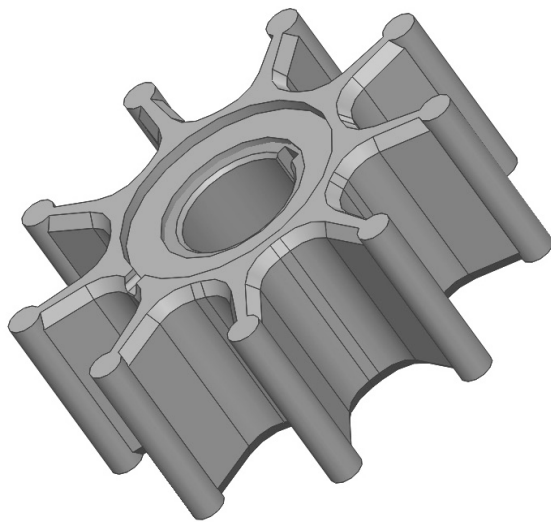

ZUWA-Zumpe GmbH
Franz-Fuchs-Straße 13 – 17 | D-83410 Laufen
Fon +49 8682 8934-0 | Fax +49 8682 8934-34
info@zuwa.de | www.zuwa.de